

LAVATHERM 86280IC

PL SUSZARKA
RU СУШИЛЬНЫЙ БАРАБАН

INSTRUKCJA OBSŁUGI
ИНСТРУКЦИЯ ПО
ЭКСПЛУАТАЦИИ

2
30

СОДЕРЖАНИЕ

32	СВЕДЕНИЯ ПО ТЕХНИКЕ БЕЗОПАСНОСТИ
34	ОХРАНА ОКРУЖАЮЩЕЙ СРЕДЫ
35	ОПИСАНИЕ ИЗДЕЛИЯ
36	ДОПОЛНИТЕЛЬНЫЕ ПРИНАДЛЕЖНОСТИ
38	ПАНЕЛЬ УПРАВЛЕНИЯ
39	ПЕРЕД ПЕРВЫМ ИСПОЛЬЗОВАНИЕМ
39	ПРОГРАММЫ
41	ЭКСПЛУАТАЦИЯ ПРИБОРА
45	УКАЗАНИЯ И РЕКОМЕНДАЦИИ
47	УХОД И ОЧИСТКА
53	ПОИСК И УСТРАНЕНИЕ НЕИСПРАВНОСТЕЙ
55	ТЕХНИЧЕСКИЕ ДАННЫЕ
56	УСТАНОВКА

ОБСЛУЖИВАНИЕ В СЕРВИС-ЦЕНТРЕ

При обращении в сервис-центр следует иметь под рукой следующую информацию. Данная информация находится на табличке с техническими данными.

Модель _____
PNC (код изделия) _____
Серийный номер _____

В данном руководстве по эксплуатации используются следующие символы:



Внимание – Важные сведения по технике безопасности.



Общая информация и рекомендации



Информация по защите окружающей среды

Право на изменения сохраняется

ДЛЯ ОПТИМАЛЬНЫХ РЕЗУЛЬТАТОВ

Благодарим Вас за выбор данного продукта AEG. Этот продукт будет безупречно служить Вам долгие годы – ведь мы создали его с помощью инновационных технологий, которые облегчат Вашу жизнь и создадут качества, которые Вы не найдете в привычных приборах. Потратьте немного времени на чтение, чтобы получить максимальную пользу от своей покупки.

АКСЕССУАРЫ И РАСХОДНЫЕ МАТЕРИАЛЫ

В интернет-магазине AEG Вы сможете найти все необходимое для того, чтобы все ваши приборы AEG сверкали чистотой и радовали Вас безотказной работой. Помимо этого, здесь Вы найдете широкий выбор аксессуаров, разработанных и изготовленных по самым высоким стандартам, какие только можно представить – от профессиональной кухонной посуды до лотков для хранения ножей, от держателей бутылок до мешков для деликатного белья...



Посетите Интернет-магазин по адресу
www.aeg.com/shop

На нашем веб-сайте можно найти:

- Продукцию
- Брошюры
- Руководства пользователя
- Мастер устранения неполадок
- Информацию о техническом обслуживании

www.aeg.com



СВЕДЕНИЯ ПО ТЕХНИКЕ БЕЗОПАСНОСТИ

Для обеспечения Вашей безопасности, а также для надлежащей эксплуатации прибора перед его установкой и первым использованием внимательно прочитайте данное руководство, не пропуская советы и предупреждения. Во избежание нежелательных ошибок и несчастных случаев важно, чтобы все, кто пользуется данным прибором, подробно ознакомились с его работой и правилами техники безопасности. Сохраните настоящее руководство и в случае продажи прибора или его передачи в пользование другому лицу передайте вместе с ним и данное руководство, чтобы новый пользователь получил соответствующую информацию о правильной эксплуатации и правилах техники безопасности.



- Перед использованием прибора ознакомьтесь с настоящим руководством.

ОБЩИЕ ПРАВИЛА ТЕХНИКИ БЕЗОПАСНОСТИ

- Опасно вносить какие-либо изменения в характеристики прибора или его конструкцию.
- Данный прибор не предназначен для эксплуатации лицами (включая детей) с ограниченными физическими или сенсорными способностями, с недостаточным опытом или знаниями без присмотра лица, отвечающего за их безопасность, или без получения от него соответствующих инструкций, позволяющих им безопасно эксплуатировать прибор.
- Следите за тем, чтобы маленькие дети или домашние животные не забирались в барабан. Во избежание этого проверьте барабан перед использованием прибора.
- Не допускайте попадания в машину монет, булавок, заколок, винтиков, камней или любых других твердых острых предметов, так как они могут привести к ее серьезному повреждению.
- Нельзя сушить в сушильном барабане изделия из вспененной резины (латексная губка), шапочки для душа, водостойкие текстильные изделия (если для их сушки отсутствует специальная программа), изделия на резиновой основе, а также одежду и подушки со вставками из вспененной резины.
- Убедитесь, что после установки имеется доступ к вилке.
- После использования и перед чисткой и техобслуживанием прибора всегда отключайте его от электросети.
- Никогда не пытайтесь отремонтировать машину самостоятельно. Ремонт, выполненный некомпетентным лицом, может привести к получению травм или к серьезным повреждениям прибора. Обращайтесь в местный сервисный центр. Всегда настаивайте на использовании только оригинальных запчастей.
- Перед тем как сушить в сушильном барабане вещи, загрязненные такими веществами, как кулинарный жир, ацетон, бензин, керосин, пятновыводители, скипидар, воск и средства для удаления воска, их следует выстирать в горячей воде с увеличенным количеством стирального порошка.
- **Опасность взрыва.** Никогда не сушите в барабане вещи, находившиеся в контакте с огнеопасными растворителями (бензином, метиловым спиртом, жидкостями для химчистки и т.д.). Так как эти вещества являются летучими, они могут вызвать взрыв. Сушите в барабане только вещи, выстиранные в воде.
- **Опасность возгорания.** Вещи, испачканные или пропитанные растительным маслом или кулинарным жиром, являются огнеопасными и не подлежат сушке в сушильном барабане.
- Если при стирке белья использовался пятновыводитель, то перед тем, как помещать белье в сушильный барабан, следует выполнить дополнительный цикл полоскания.
- Не допускайте того, чтобы в карманах одежды, подлежащей сушке в приборе, случайно оставались газовые зажигалки или спички.

- Водяной конденсат непригоден для питья или приготовления пищи. Он может причинить вред здоровью людей и домашних животных.
- Не садитесь и не вставайте на загрузочную дверцу. Прибор может наклониться.



ВНИМАНИЕ!

- **Существует опасность возгорания! Во избежание самовозгорания не останавливайте сушильный барабан до завершения цикла сушки за исключением того случая, когда белье быстро вынимается и расстилается для обеспечения рассеивания тепла.**
 - **Следите за тем, чтобы в сушильном барабане не накапливался ворс.**
 - **Существует опасность поражения электрическим током!** Не направляйте на прибор струи воды.
 - Заключительный этап цикла сушки в сушильном барабане выполняется без нагрева (этап охлаждения) для того, чтобы конечная температура белья позволила обеспечить его сохранность.
 - Не используйте сушильный барабан для сушки вещей, подвергшихся чистке с помощью химических веществ.
 - Обеспечьте надлежащую вентиляцию для того, чтобы избежать обратного притока газов в помещении, создаваемого устройствами, в которых происходит сгорание других видов топлива (включая камины).
- ИСПОЛЬЗОВАНИЕ**
- Данный прибор предназначен только для бытового применения. Запрещено использовать его в других целях.
 - Сушите только ткани, для которых допускается сушка в сушильном барабане. Следуйте инструкциям на ярлыке каждого изделия.
 - Не сушите в сушильном барабане нестиранные вещи.
 - Не превышайте рекомендуемый объем загрузки. Превышать максимальную загрузку запрещено. См. соответствующую главу в руководстве пользователя.
 - В сушильный барабан нельзя помещать невыважные вещи, с которых еще капает вода.
 - Не следует сушить в машине вещи, находившиеся в контакте с летучими нефтепродуктами. Если такие летучие жидкости использовались для чистки одежды, необходимо полностью удалить их перед тем, как класть вещи в прибор.
 - Не эксплуатируйте сушильную машину в случае повреждения ее сетевого кабеля или таких повреждений панели управления, рабочего стола или цоколя, которые

УСТАНОВКА

- Прибор имеет большой вес. Будьте осторожны при перемещении прибора.
- При распаковке прибора убедитесь, что он не поврежден. В случае сомнений не пользуйтесь им, а обратитесь в сервисный центр.
- Перед началом эксплуатации следует удалить все элементы упаковки. Если этого не сделать, возникает вероятность опасного повреждения изделия или дру-

гого имущества. См. соответствующий раздел в руководстве пользователя.

- Все работы по электрическому подключению, необходимые для установки прибора, должны выполняться квалифицированным электриком или компетентным специалистом.
- Задняя сторона прибора должна располагаться у стены.
- В случае установки прибора на ковровое или аналогичное покрытие следует отрегулировать ножки. Воздух должен свободно циркулировать под днищем прибора.
- После установки прибора убедитесь, что он не раздавил сетевой кабель и не стоит на нем.
- Если сушильный барабан устанавливается поверх стиральной машины, необходимо использовать специальный монтажный комплект (приобретается отдельно – см. Главу "ДОПОЛНИТЕЛЬНЫЕ ПРИНАДЛЕЖНОСТИ").

- открывают доступ во внутреннюю часть машины.
- Смягчители для ткани и аналогичные средства следует применять в соответствии с инструкциями изготовителей этих средств.
- Существует опасность возгорания! Не сушите поврежденные изделия с набивкой или наполнителями (подушки, куртки, одеяла и т.д.) Набивка и наполнители могут оказаться снаружи, став причиной возгорания.

БЕЗОПАСНОСТЬ ДЕТЕЙ

- Данная машина не предназначена для эксплуатации детьми или недееспособными лицами, находящимися без присмотра.
- Зачастую дети не осознают, насколько опасными могут быть приборы. Необходимо присматривать за детьми и не разрешать им играть с прибором.



ВНИМАНИЕ!

- Существует опасность смерти от удушья! Упаковочные материалы (например, полиэтиленовая пленка и пенопласт) могут быть опасными для детей. Держите их вне досягаемости детей.



ОХРАНА ОКРУЖАЮЩЕЙ СРЕДЫ

УПАКОВОЧНЫЕ МАТЕРИАЛЫ

Материалы с символом ♻️ следует сдавать на переработку. Положите упаковку в соответствующие контейнеры для сбора вторичного сырья.

Символ 🗑️ на изделии или на его упаковке указывает, что оно не подлежит утилизации в качестве бытовых отходов. Вместо этого его следует сдать в соответствующий пункт приемки электронного и электрооборудования для

- Храните все моющие средства в надежном месте, недоступном для детей.
- Следите за тем, чтобы дети и домашние животные не забирались в барабан.

УТИЛИЗАЦИЯ ПРИБОРА

- Выньте вилку сетевого кабеля из розетки.
- Отрежьте и утилизируйте сетевой кабель.
- Удалите замок дверцы. Это предотвратит риск запираания дверцы в случае попадания в прибор детей или домашних животных. Существует риск смерти от удушья.

последующей утилизации. Соблюдая правила утилизации изделия, Вы можете предотвратить причинение окружающей среде и здоровью людей потенциального ущерба, который возможен в противном случае, вследствие неподобающего обращения с подобными отходами. За более подробной информацией об утилизации этого изделия просьба обращаться к местным властям, в службу по вывозу и утилизации отходов или в магазин, в котором Вы приобрели изделие.

ОПИСАНИЕ ИЗДЕЛИЯ

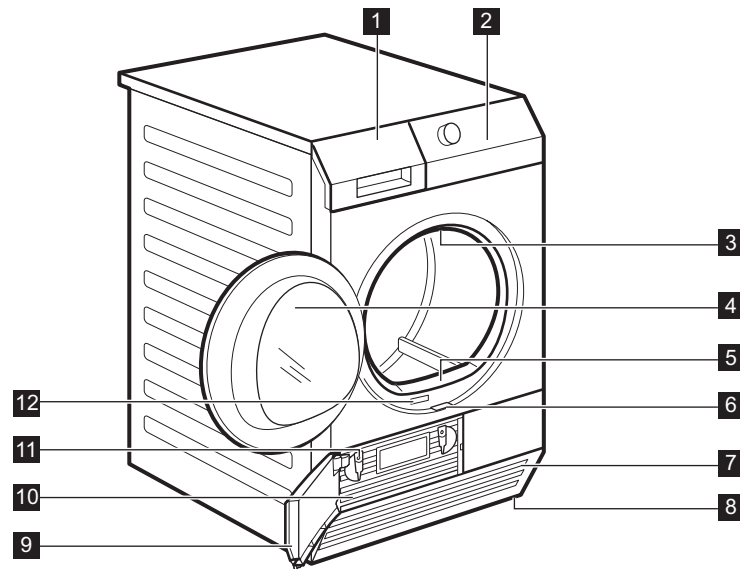

- | | |
|---|---|
| 1 Емкость для воды | 7 Вентиляционные щели |
| 2 Панель управления | 8 Регулируемые ножки |
| 3 Лампа освещения барабана | 9 Дверца конденсатора |
| 4 Загрузочная дверца (с изменяемой стороной навески) | 10 Крышка конденсатора |
| 5 Фильтр | 11 Кнопки блокировки |
| 6 Ползунок, открывающий дверцу конденсатора | 12 Табличка с техническими данными |

ДОПОЛНИТЕЛЬНЫЕ ПРИНАДЛЕЖНОСТИ

КОМПЛЕКТ ДЛЯ УСТАНОВКИ НА СТИРАЛЬНУЮ МАШИНУ

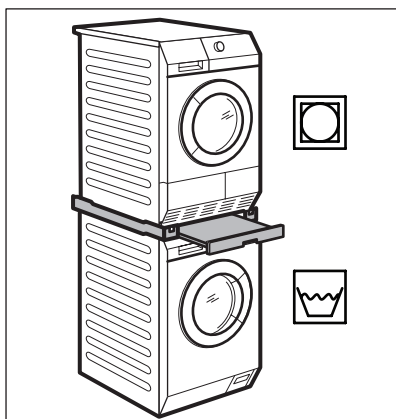

Наименование изделия: SKP11
Имеется в продаже в ближайшем авторизованном магазине. Комплект для вертикальной сборки может использоваться только со стиральными машинами, перечисленными в буклете. См. приложенный буклет. Внимательно прочитайте инструкцию, прилагаемую к комплекту.

чески. Контейнер для сбора конденсата должен оставаться в приборе. Установленный шланг должен находиться на высоте не менее 50 см и не более 1 м от уровня пола. Петля не должна попадать в образовавшуюся петлю. Длина шланга может быть уменьшена. Внимательно прочитайте инструкцию, прилагаемую к комплекту.

ЦОКОЛЬ С ЯЩИКОМ

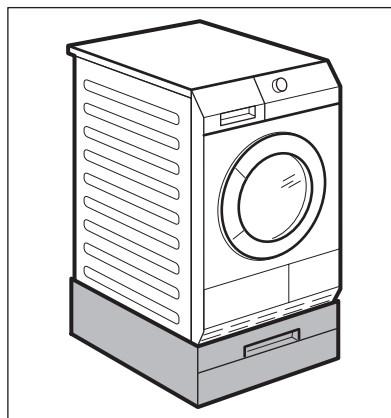

Наименование изделия: PDSTP10.
Имеется в продаже в ближайшем авторизованном магазине.
Предназначен для установки прибора на более высоком уровне для облегчения загрузки и выгрузки белья.
Ящик может быть использован для хранения белья (например, полотенце), моющих средств и т.д., а также в других целях. Внимательно прочитайте инструкцию, прилагаемую к данной дополнительной принадлежности.

КОМПЛЕКТ ДЛЯ СЛИВА КОНДЕНСАТА

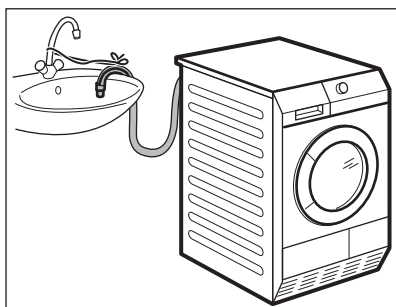

Наименование изделия: DK11.
Имеется в продаже в ближайшем авторизованном магазине (возможна установка на сушильные барабаны нескольких типов)
Комплект для проточного слива конденсата в таз, сифон, канализацию и т.д. После установки слив конденсата из контейнера для сбора конденсата производится автомати-

СУШИЛЬНАЯ ПОЛКА

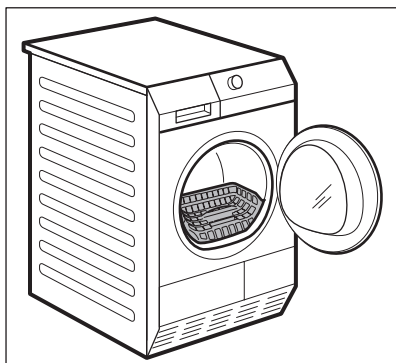

Наименование изделия: RA11.
 Имеется в продаже в ближайшем авторизованном магазине (возможна установка на сушильные барабаны нескольких типов)
 Дополнительная принадлежность: сушильная полка, позволяющая безопасно сушить в сушильном барабане:

- спортивную обувь
- шерсть
- мягкие игрушки
- женское белье

Внимательно прочитайте инструкцию, прилагаемую к комплекту.

ПАНЕЛЬ УПРАВЛЕНИЯ

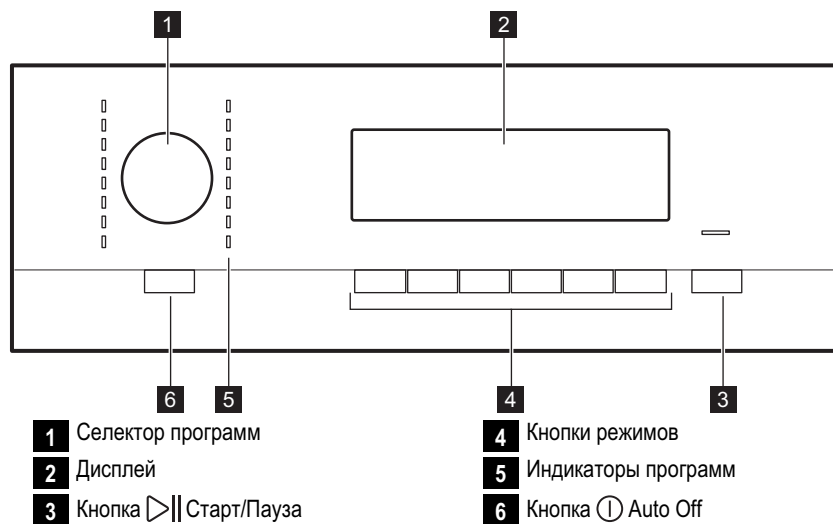

ДИСПЛЕЙ

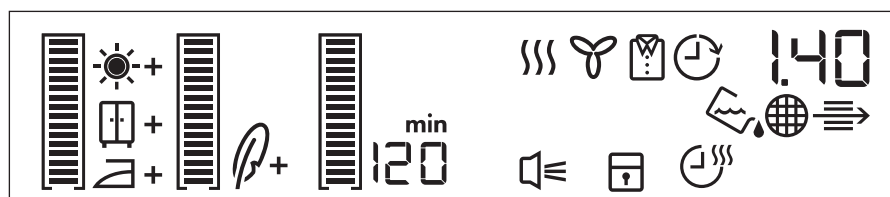

Символ	Описание
	уровень дополнительной сушки: минимальный, средний, максимальный
	уровень бережности: по умолчанию, средний, максимальный
	время антисминания: по умолчанию, заданный интервал (0 мин – 120 мин)
	включен звуковой сигнал
	включена функция защиты от детей
	включен режим "Время сушки"
	индикатор "Слейте воду из контейнера"
	индикатор "Требуется очистка фильтра"
	индикатор "Требуется очистка конденсатора"
	индикатор этапа сушки

Символ	Описание
	индикатор этапа охлаждения
	индикатор этапа антисминания
	включена задержка старта
2.00	время цикла
10'-2.00	выбор продолжительности программы (10 мин – 2 час)
30'-20h	выбор времени задержки старта (30 мин – 20 час)

ПЕРЕД ПЕРВЫМ ИСПОЛЬЗОВАНИЕМ







Протрите сушильный барабан влажной тряпкой или установите короткую програм-

му сушки (например, 30 минут) и высушите одну загрузку влажной ткани.

ПРОГРАММЫ

Программы	Загруз-ка ¹⁾	Описание	Доступные режимы	Сим-волы на яр-лыке
Хлопок				
Очень сухое	8 кг	Сушка изделий из хлопка. Степень сушки: очень высокая.	все кроме функции Время сушки	
В шкаф ²⁾	8 кг	Сушка изделий из хлопка. Степень сушки: "в шкаф".	все кроме функции Время сушки	
Под утюг ²⁾	8 кг	Сушка изделий из хлопка. Степень сушки: пригодна для глажки.	все кроме функции Время сушки	
Очень тихая	8 кг	Нежная сушка изделий из хлопка при сниженном до минимума уровне шума. Программа может использоваться в ночное время.	все кроме функции Время сушки ³⁾	
Постельное белье	3 кг	Для сушки такого постельного белья, как простыни, пододеяльники, наволочки и матрасники.	все кроме функции Время сушки	

Программы	Загрузка ¹⁾	Описание	Доступные режимы	Символы на ярлыке
 Одеяла	3 кг	Сушка простыней, пододеяльников и подушек (с перовым, пуховым или синтетическим наполнением).	все кроме функций  Антисминание и  Время сушки ³⁾	  
 Сушка по времени	8 кг	Время сушки белья задается пользователем.	все кроме функции  Доп. степень сушки	  
 Очень быстрая Микс	3 кг	Сушка изделий из хлопка и синтетических тканей при низкой температуре.	все кроме функций:  Щадящая сушка и  Время сушки	  
 Синтетика				
 Очень сухое	3,5 кг	Сушка вещей из толстых и многослойных тканей, например, джемперов, постельного или столового белья.	все кроме функции  Время сушки	  
 В шкафу ²⁾	3,5 кг	Сушки изделий из тонких тканей, не подлежащих глажке, например, рубашек, не требующих ухода, столового белья, детской одежды, носков, женского белья на "косточках" или на проволочной основе.	все, кроме функции  Время сушки	  
 Под утюг	3,5 кг	Сушка изделий из тонких тканей, подлежащих глажке, например, трикотажных изделий, рубашек.	все кроме функции  Время сушки	  
 Очень тихая	3,5 кг	Нежная сушка изделий из синтетики при сниженном до минимума уровне шума. Программа может использоваться в ночное время.	все кроме функции  Время сушки ³⁾	  
 Легкая глажка	1 кг (или 5 рубашек)	Сушка одежды, не требующей глажки, такой как рубашки и блузки. Результаты могут различаться в зависимости от типа и вида обработки ткани. Сразу поместите текстиль в сушильный барабан. По окончании программы немедленно выньте высушенную одежду и повесьте ее на "плечики".	все кроме функции  Время сушки ³⁾	  

Программы	Загрузка ¹⁾	Описание	Доступные режимы	Символы на ярлыке
 Одежда для активного отдыха	2 кг	Сушка уличной одежды, технодежды, спортивной одежды, тканей с начесом, водонепроницаемых и дышащих курток, штормовок со съёмным флисовым или внутренним теплоизолирующим слоем.	все кроме функций  Антисминание и  Время сушки ³⁾	
 Деликатные ткани	3 кг	Сушка деликатных тканей.	все кроме функции  Время сушки ³⁾	  
Шерсть 	1 кг	Сушка одежды из шерсти. Одежда становится мягкой и уютной. Рекомендуется извлечь одежду немедленно по окончании работы программы.	 Доп. степень сушки,  Звуковой сигнал,  Время сушки ⁴⁾ ,  Задержка старта ³⁾	

1) максимально допустимый вес сухих вещей

2) Только для тестирующих организаций:

Для тестирования производительности используйте стандартные программы, приведенные в документации EN 61121. Если уровень остаточной влажности белья неприемлемо высок, скорректируйте программу при помощи функции  Доп. степень сушки.

3) по умолчанию включается функция  Щадящая сушка

4) Для применения только с сушильной полкой RA11 — см. Главу "ДОПОЛНИТЕЛЬНЫЕ ПРИНАДЛЕЖНОСТИ"



ЭКСПЛУАТАЦИЯ ПРИБОРА

ПОДГОТОВКА БЕЛЬЯ



Сушите только изделия, для которых допускается сушка в сушильном барабане. Убедитесь, что выбранные изделия допускаются сушить в сушильном барабане. Проверьте символы на ярлыках одежды.

Символы на ярлыке	Описание
	Допускается сушка в сушильном барабане

Символы на ярлыке	Описание
	Допускается сушка в сушильном барабане при стандартной температуре
	Допускается сушка в сушильном барабане при пониженной температуре
	Сушка в сушильном барабане не допускается

Как следует подготовьте одежду:

- Застегните молнии, пуговицы на чехлах и пододеяльниках, завяжите распущен-

ные завязки и ленты (например, ленты фартуков), чтобы исключить спутывание белья.

- Убедитесь, что карманы пусты – удалите все металлические предметы (скрепки, булавки и т.д.).
- Вещи, состоящие из двух слоев ткани, выверните наизнанку (например, следует вывернуть наружу хлопчатобумажную подкладку куртки с капюшоном).

Соблюдайте следующие правила сушки:

- Для хлопка и льна выбирайте программу Хлопок .
- Для синтетики и смесовых тканей используйте программу Синтетика .
- Сушите ткани темных и светлых оттенков отдельно – белье может полинять.
- Сушите трикотаж и хлопковые изделия только при помощи соответствующих программ – вещи могут сесть.



Не превышайте максимально допустимую загрузку, которая составляет **8 кг**.

ЗАГРУЗКА БЕЛЬЯ

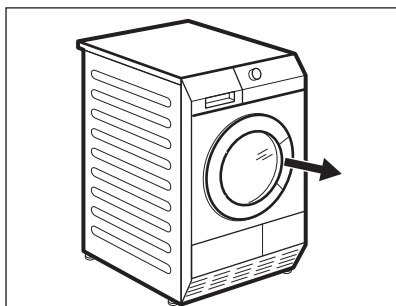

1. Откройте дверцу прибора.
2. Загрузите белье.
3. Закройте дверцу прибора.



ПРЕДУПРЕЖДЕНИЕ!

Позаботьтесь о том, чтобы белье не было зажато между дверцей и резиновым уплотнением.

ВКЛЮЧИТЕ ПРИБОР.

Прибор включается и выключается при помощи кнопки Auto Off. При включении прибора на дисплее высвечивается ряд индикаторов.

Список символов кнопок режимов

⓪	Auto Off
☀️	Доп. степень сушки
🍃	Щадящая сушка
🛡️	Антисминание
🔊	Звуковой сигнал
🕒	Время сушки
⏸️	Задержка старта
▶️	Старт/Пауза

ФУНКЦИЯ AUTO OFF

Для снижения энергопотребления прибор автоматически переходит в режим ожидания в следующих случаях:

- Если кнопка Старт/Пауза не была нажата в течение пяти минут.
- Через пять минут после завершения программы.

Для включения прибора нажмите на кнопку Auto Off.

ВЫБОР ПРОГРАММЫ

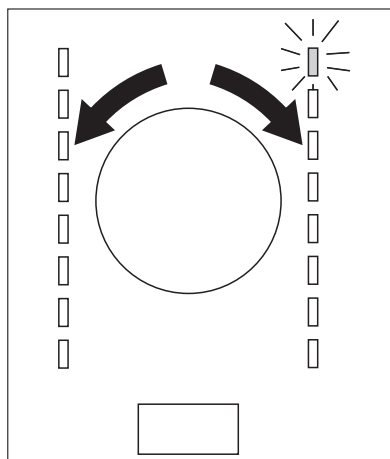

Для выбора программы воспользуйтесь селектором программ. На дисплее отобразится информация об ориентировочной продолжительности выбранной программы.



Время сушки, которое Вы видите на дисплее, рассчитывается исходя из загрузки 5 кг изделий из хлопка и джинсовой ткани. Информация о других программах рассчитывается исходя из рекомендованных для них объемов загрузки. На сушку загрузки изделий из хлопка и джинсовой ткани, превышающей 5 кг изделий, потребуется больше времени.

ОСОБЫЕ ФУНКЦИИ

Одновременно с программой можно выбрать одну или более особых функций. Данные функции включаются и выключаются нажатием на соответствующую кнопку.

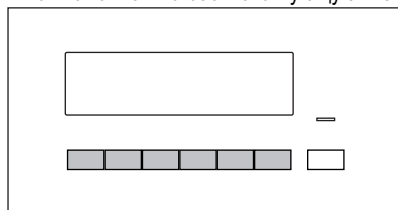

При включении функции на дисплее высвечивается соответствующий символ.

ФУНКЦИЯ ДОП. СТЕПЕНЬ СУШКИ

Данная функция обеспечивает дополнительную сушку белья. Имеется 3 варианта выбора:

минимальный – значение, устанавливаемое для конкретной программы по умолчанию.

средний — значение, обеспечивающее незначительную дополнительную сушку.

максимальный — значение, обеспечивающее более ощутимую дополнительную сушку.

ДОПОЛНИТЕЛЬНАЯ ФУНКЦИЯ ЩАДЯЩАЯ СУШКА

Сушка более легких, деликатных тканей, боящихся высоких температур (например, акрила, вискозы). Для изделий с символом



на ярлыке. В этой программе сушка производится при пониженной температуре.

ФУНКЦИЯ АНТИСМИНАНИЕ

Увеличение стандартного времени этапа "Антисминание" (30 минут) по окончании цикла сушки до 90 минут. Данная функция предотвращает образование складок на ткани. Во время выполнения этапа "Антисминание" белье можно вынуть из прибора.

ДОПОЛНИТЕЛЬНАЯ ФУНКЦИЯ ЗВУКОВОЙ СИГНАЛ

При работе этой функции звуковые сигналы выдаются в следующих случаях:

- Завершение цикла.
- Начало и окончание фазы антисминания.
- Прерывание цикла.

По умолчанию звуковая сигнализация включена. При помощи данной функции можно включать и отключать звуковую сигнализацию.

ФУНКЦИЯ ВРЕМЯ СУШКИ

Используется только с программой Время сушки. Самостоятельное задание пользователем времени сушки от 10 минут до 2 часов (шагами по 10 мин).

ФУНКЦИЯ ЗАДЕРЖКА СТАРТА



Задержка запуска программы сушки от 30 минут (минимум) до 20 часов (максимум).

1. Выберите программу сушки и дополнительные функции.
2. Несколько раз нажмите кнопку Задержка старта так, чтобы на дисплее высветилась нужная величина задержки старта (например, 12h для пуска программы через 12 часов).
3. Для включения функции Задержка старта нажмите на кнопку Задержка старта. На дисплее пойдет отсчет времени, остающегося до старта.

ФУНКЦИЯ "ЗАЩИТА ОТ ДЕТЕЙ"

Чтобы дети не играли с прибором, можно установить защиту от детей. Эта функция выполняет блокировку всех кнопок и селек-

тора программ (кнопку Auto/Off она не блокирует). Для включения функции защиты от детей одновременно нажмите на кнопки Доп. степень сушки и Щадящая сушка, пока на дисплее не высветится значок .

Для отключения функции снова нажмите указанные выше кнопки, чтобы данный значок исчез с дисплея.

Функцию защиты от детей можно включить:

- до нажатия на кнопку Старт/Пауза – прибор будет невозможно запустить;
- После нажатия на кнопку Старт/Пауза – при этом все кнопки и селектор программ перестанут реагировать на действия пользователя.

ЗАПУСК ПРОГРАММЫ

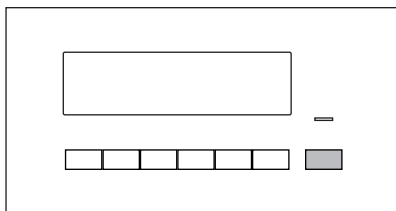

Для запуска программы нажмите на кнопку, как показано на рисунке. Светодиод над кнопкой загорится красным.

ИЗМЕНЕНИЕ ВЫБРАННОЙ ПРОГРАММЫ

Для смены программы нажмите на кнопку Auto/Off для выключения прибора. Для

включения прибора и выбора программы заново снова нажмите на кнопку Auto/Off.

ПО ОКОНЧАНИИ ПРОГРАММЫ

По окончании цикла сушки на дисплее замигает значок . Если включена функция Звуковой сигнал, в течение одной минуты будет выдаваться прерывистый звуковой сигнал.

Выемка белья:

1. Нажмите на кнопку Auto/Off на две секунды для выключения прибора.
2. Откройте дверцу прибора.
3. Выньте белье.
4. Закройте дверцу прибора.



После каждого цикла сушки:

- Произведите очистку фильтра.
 - Слейте воду из контейнера для сбора конденсата.
- (См. Главу УХОД И ОЧИСТКА).

УКАЗАНИЯ И РЕКОМЕНДАЦИИ

РЕКОМЕНДАЦИИ ПО ЭКОЛОГИЧНОМУ ИСПОЛЬЗОВАНИЮ

- Не используйте в ходе стирки смягчитель для ткани, если белью предстоит сушка. Высушенное в сушильной машине белье автоматически становится мягким.
- Конденсат можно использовать в качестве дистиллированной воды, например при паровой глажке. При необходимости вначале отфильтруйте конденсат (например, с помощью кофейного фильтра) для удаления из него частичек ворса.
- Всегда следите за тем, чтобы вентиляционные щели в цоколе машины не были перекрыты.
- Придерживайтесь норм загрузки, указанных в Главе "Программы".
- Обеспечьте хорошую вентиляцию в месте установки прибора.
- Чистите фильтр после каждого цикла сушки
- Отжимайте белье перед сушкой.

СРЕДНИЙ ВЕС БЕЛЬЯ

купальный халат	1 200 г
пододеяльник	700 г
толстая мужская рубашка	600 г
мужская пижама	500 г
простыня	500 г
скатерть	250 г
мужская рубашка	200 г
ночная рубашка	200 г
наволочка	200 г
махровое полотенце	200 г
блузка	100 г
женские трусы	100 г
мужские трусы	100 г
салфетка	100 г

кухонное полотенце	100 г
--------------------	-------

ЖЕСТКОСТЬ И ПРОВОДИМОСТЬ ВОДЫ

Жесткость воды варьируется в зависимости от географической местности. Жесткость воды влияет на проводимость воды и на поведение установленного в приборе датчика проводимости. Зная величину проводимости воды, можно настроить датчик и улучшить результаты сушки.

Настройка датчика проводимости:

1. Поверните селектор программ на доступную программу.
2. Одновременно нажмите на 2 кнопки (см. рисунок). Удерживайте их до тех пор, пока на дисплее не высветится один из символов:

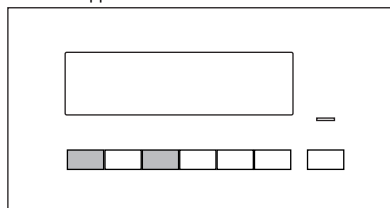

- [0] низкая проводимость (<300 мкС/см)
- [0] средняя проводимость (300-600 мкС/см)
- [0] высокая проводимость (>600 мкС/см)

3. Нажимайте кнопку до тех пор, пока на дисплее не высветится нужный уровень проводимости (см. рисунок).

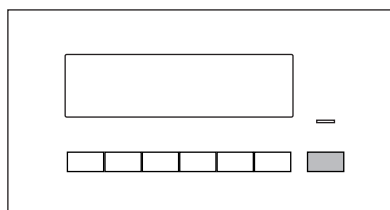

4. Для занесения настройки в память одновременно нажмите две кнопки, как указано в шаге 2.





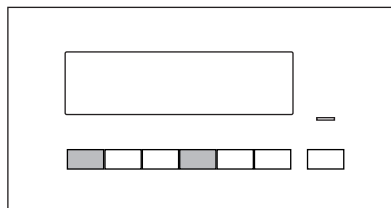

ИНДИКАЦИЯ НАПОЛНЕНИЯ КОНТЕЙНЕРА ДЛЯ СБОРА КОНДЕНСАТА

По умолчанию индикация , всегда включена. Она включается в конце цикла или в случае, если контейнер для конденсата полон. При использовании внешнего оборудования для слива конденсата индикацию можно отключить.

Включение и выключение индикации:

1. Поверните селектор программ на доступную программу.
2. Одновременно нажмите на две кнопки (см. рисунок) и удерживайте их, пока не появится требуемая настройка:



- индикация , выключена и высвечивается индикатор  — индикация , постоянно выключена
- индикация , выключена и высвечивается индикатор  — индикация , включена

УХОД И ОЧИСТКА

ОЧИСТКА ФИЛЬТРА

В конце каждого цикла загорается индикатор  (произведите очистку фильтра), чтобы напомнить о необходимости очистки фильтра.

Чистка фильтра:

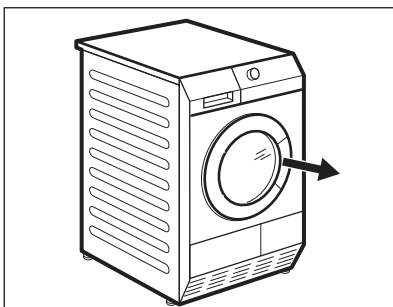

1. Откройте дверцу.

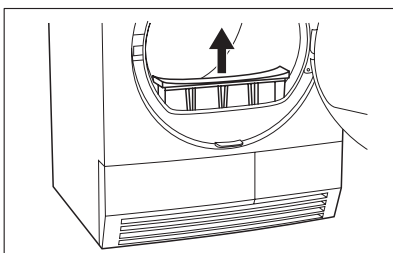

2. Потяните фильтр.

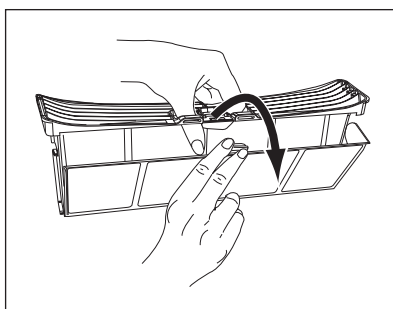

3. Откройте фильтр.



Фильтр собирает ворс. Ворс образуется при сушке одежды в сушильном барабане.

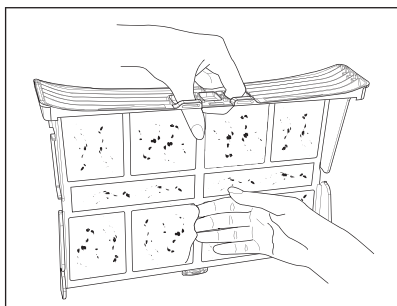

4. Очистите фильтр влажной рукой.

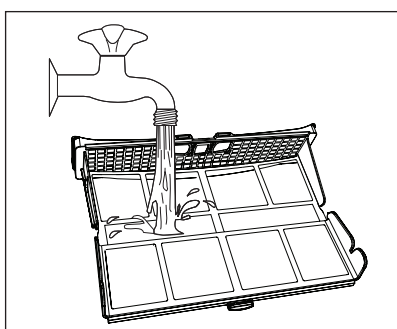

5. При необходимости почистите фильтр щеткой в теплой воде.
Закройте фильтр.

6. Удалите ворс из гнезда для фильтра.
Для этого можно использовать пылесос.

7. Установите фильтр в гнездо для фильтра.



ПРЕДУПРЕЖДЕНИЕ!

Не эксплуатируйте сушильный барабан без фильтра для ворса или с поврежденным или засоренным фильтром.



Очищайте фильтр после каждого цикла сушки. Забитый фильтр увеличивает время сушки и увеличивает расход электроэнергии.

**СЛИВ ВОДЫ ИЗ КОНТЕЙНЕРА
ДЛЯ СБОРА КОНДЕНСАТА**

Опорожняйте контейнер для конденсата после каждого цикла сушки.

Если контейнер для сбора конденсата заполнен, программа автоматически прерывается и высвечивается индикатор  "Слейте воду из контейнера". Чтобы программа продолжила работу, слейте воду из контейнера и нажмите на кнопку "Старт".



Для автоматического слива воды из контейнера можно установить дополнительную принадлежность для слива воды (см. главу **ДОПОЛНИТЕЛЬНЫЕ ПРИНАДЛЕЖНОСТИ**).

Слив воды из контейнера для сбора конденсата:

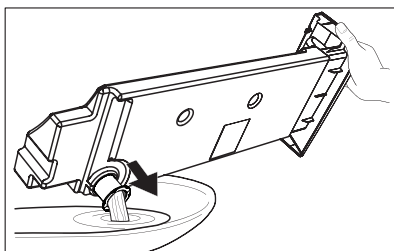
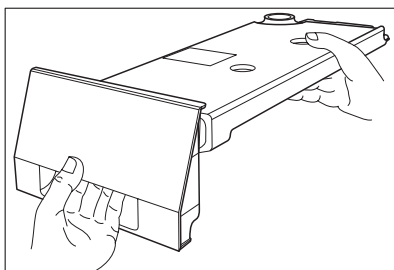
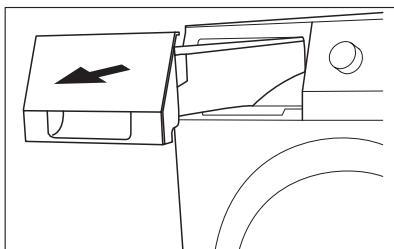

1. Вытяните контейнер для сбора конденсата.
2. При перемещении держите контейнер в горизонтальном положении.
3. Вытяните пластиковый соединитель и слейте содержимое контейнера для сбора конденсата в раковину или подходящую емкость.
4. Вставьте пластиковый соединитель и установите контейнер для сбора конденсата на место.



ВНИМАНИЕ!

Существует риск отравления. Водяной конденсат не пригоден для питья или приготовления пищи.



Конденсат можно использовать в качестве дистиллированной воды, например, для глажки с использованием пара. При необходимости отфильтруйте конденсат (например, с помощью кофейного фильтра) для удаления из него возможных загрязнений и частичек ворса.

ОЧИСТКА КОНДЕНСАТОРА

Загоревшийся индикатор  "Требуется очистка конденсатора" указывает на необходимость очистки конденсатора.

Очистка конденсатора

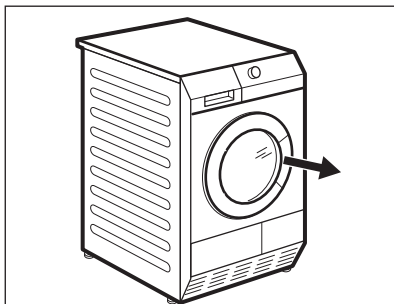

1. Откройте загрузочную дверцу.

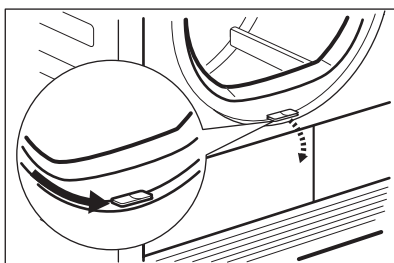

2. Нажмите на фиксирующую кнопку, расположенную внизу на загрузочном проеме, и откройте дверцу конденсатора.

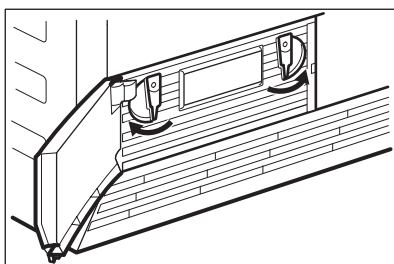

3. Для отпирания крышки конденсатора поверните две блокирующих рычага.

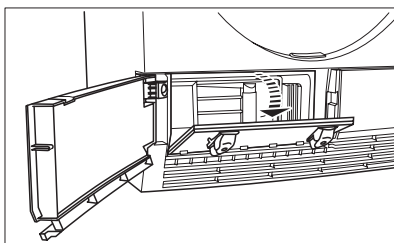

4. Откиньте крышку конденсатора.

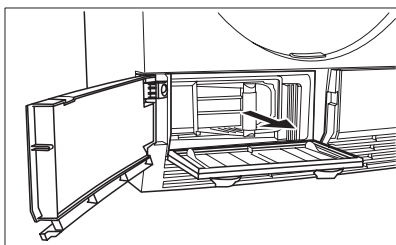

5. Нащупайте ручку и вытяните конденсатор из цокольного отделения. При перемещении держите конденсатор горизонтально, чтобы не пролить остающуюся в нем воду.

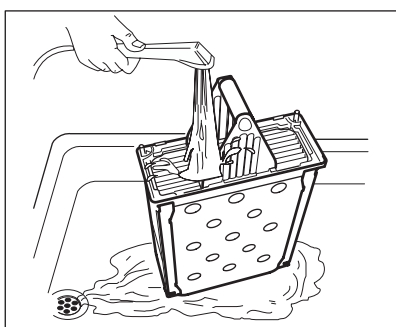

6. Очистите конденсатор, перевернув его в вертикальное положение над раковиной или тазом. Промойте его при помощи душевой насадки.

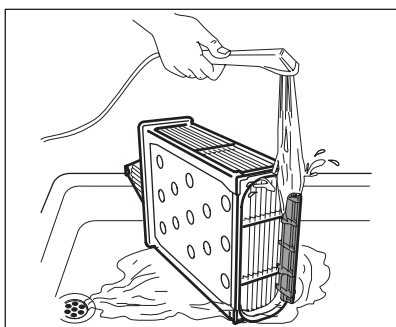

7. Очистите фильтр конденсатора. Промойте его при помощи душевой насадки.

8. Установите конденсатор обратно в цокольное отделение.

9. Закройте крышку конденсатора.

10. Закройте два блокирующих рычага до щелчка.

11. Закройте дверцу конденсатора.

**ПРЕДУПРЕЖДЕНИЕ!**

Не эксплуатируйте сушильный барабан, если конденсатор забит ворсом. Это может привести к повреждению сушильного барабана. Это также увеличивает расход электроэнергии.

Не используйте для чистки конденсатора острые предметы. Повреждение конденсатора может привести к протечке.

Не используйте сушильный барабан без конденсатора.

ЧИСТКА БАРАБАНА**ВНИМАНИЕ!**

Перед очисткой отключите прибор от электросети.

Для мытья внутренней поверхности барабана и его ребер используйте нейтральное моющее средство. Протрите вымытые поверхности мягкой тряпкой.

**ПРЕДУПРЕЖДЕНИЕ!**

Не используйте для чистки барабана абразивные материалы или металлические губки.

ОЧИСТКА ПАНЕЛИ УПРАВЛЕНИЯ И КОРПУСА

Для мытья панели управления и корпуса используйте нейтральное моющее средство.

Для очистки используйте влажную тряпку. Протрите вымытые поверхности мягкой тряпкой.

**ПРЕДУПРЕЖДЕНИЕ!**

Не используйте для мытья прибора средства для мытья мебели и чистящие вещества, которые могут вызвать коррозию.

ПОИСК И УСТРАНЕНИЕ НЕИСПРАВНОСТЕЙ

ПОИСК И УСТРАНЕНИЕ НЕИСПРАВНОСТЕЙ

Неисправность ¹⁾	Возможная причина	Способ устранения
Сушильный барабан не работает.	Сушильный барабан не подключен к электросети.	Вставьте вилку в розетку. Проверьте предохранитель на домашнем распределительном щите.
	Открыта загрузочная дверца.	Закройте загрузочную дверцу.
	Не была нажата кнопка Auto/Off.	Нажмите на кнопку Auto/Off.
	Не была нажата кнопка Старт/Пауза .	Нажмите на кнопку Старт/Пауза .
	Прибор находится в режиме ожидания.	Нажмите на кнопку Auto/Off.
Результаты сушки неудовлетворительны.	Неверно выбрана программа.	Выбери подходящую программу. ²⁾
	Засорен фильтр.	Прочистите фильтр. ³⁾
	Был выбран минимальный уровень сушки с помощью функции Доп. степень сушки .	Измените уровень Доп. степень сушки на средний или максимальный.
	Засорен конденсатор.	Очистите конденсатор. ³⁾
	Превышена максимальная загрузка.	Превышать максимальную загрузку запрещено.
	Засорена вентиляционная решетка.	Очистите вентиляционную решетку на цоколе прибора.
	Загрязнение на внутренней поверхности барабана.	Очистите внутреннюю поверхность барабана.
Дверца не закрывается.	Слишком высокий уровень жесткости воды.	Правильно задайте жесткость воды ⁴⁾ .
	Фильтр не зафиксирован.	Установите фильтр как следует.
На дисплее высвечивается "Err" ("Ошибка").	Между дверцей и уплотнителем зажато белье.	Как следует уложите белье в барабан.
	Была произведена попытка изменить программу или дополнительную функцию после запуска цикла сушки.	Выключите и снова включите сушильный барабан. Снова задайте параметры.
Не работает лампа освещения барабана.	Функция, которую Вы пытаетесь включить, не подходит к выбранной программе.	Выключите и снова включите сушильный барабан. Снова задайте параметры.
	Неисправность лампы освещения барабана.	Обратитесь в сервисный центр для замены лампы освещения барабана.

Неисправность ¹⁾	Возможная причина	Способ устранения
Неверный отсчет времени, отображающегося на дисплее.	Время до окончания цикла рассчитывается исходя из объема и влажности белья.	Время вычисляется автоматически – это не является неисправностью прибора.
Программа не выполняется.	Контейнер для сбора конденсата полон.	Слейте воду из контейнера для конденсата ³⁾ и нажмите на кнопку Старт/Пауза .
Слишком короткий цикл сушки.	Объем загрузки слишком мал.	Выберите программу с заданным временем сушки.
	Белье слишком сухое.	Выберите программу с заданным временем сушки или более высокую степень сушки (напр., Очень сухое)
Слишком длинный цикл сушки. ⁵⁾	Засорен фильтр.	Прочистите фильтр.
	Превышена максимальная загрузка.	Превышать максимальную загрузку запрещено.
	Белье недостаточно хорошо отжато.	Как следует отожмите белье.
	Слишком высокая температура окружающей среды – это не является неисправностью прибора.	Если есть такая возможность, уменьшите температуру воздуха в помещении.

1) В случае, если на дисплее высвечивается сообщение об ошибке (напр., "E51"), Выключите и снова включите сушильный барабан. Выберите новую программу. Нажмите на кнопку Старт/Пауза . Прибор не работает? Обратитесь в сервисный центр и сообщите код ошибки.

2) руководствуйтесь описанием программы — см. Главу ПРОГРАММЫ

3) см. Главу УХОД И ОЧИСТКА.

4) см. раздел ЖЕСТКОСТЬ ВОДЫ в Главе УКАЗАНИЯ И РЕКОМЕНДАЦИИ

5) Примечание: По истечении примерно пяти часов цикл автоматически завершается (см. раздел *Завершение цикла сушки*)

ЛАМПА ОСВЕЩЕНИЯ БАРАБАНА

В данном приборе имеется лампа внутреннего освещения, которая включается при открытии и выключается при закрытии дверцы.



ВНИМАНИЕ!

Светодиодное свечение в видимой части спектра: не допускайте попадания светового луча непосредственно в глаза.



Для замены лампы внутреннего освещения обращайтесь в сервисный центр.

Светодиодные лампы относятся к КЛАССУ 1 и соответствуют нормативам IEC 60825-1: 1993 + A1:1997 + A2:2001.

ТЕХНИЧЕСКИЕ ДАННЫЕ



высота x ширина x глубина	850 x 600 x 600 mm (maximal 640 mm)
объем барабана	118 л
максимальная глубина с открытой загрузочной дверцей	1090 мм
максимальная ширина с открытой загрузочной дверцей	950 мм
регулируемая высота	850 мм (+ 15 мм – регулировка высоты ножек)
вес прибора	43 кг
максимальная загрузка	8 кг
напряжение	230 V
частота	50 Гц
необходимый предохранитель	10 A
полная мощность	2250 W
класс энергопотребления	B
энергопотребление в кВт·ч/цикл ¹⁾	4,48 кВт·ч
годовое энергопотребление	271,4 кВт·ч
тип использования	Бытовая техника
допустимая температура окружающей среды	от +5°C до +35°C
степень защиты от попадания влаги	IPX4

¹⁾ 8 кг хлопка, с отжимом со скоростью 1 000 об/мин согласно EN 61121

УСТАНОВКА

РАЗМЕЩЕНИЕ ПРИБОРА

- Сушильный барабан следует устанавливать в чистом месте, в котором не скапливается грязь.
- Воздух должен свободно циркулировать вокруг прибора. Вентиляционные щели на передней стороне цоколя прибора не должны быть ничем закрыты.
- Для снижения до минимума уровня вибрации и шума во время работы сушильного барабана устанавливайте его на твердой и ровной поверхности.
- После установки прибора в рабочее положение при помощи спиртового уровня убедитесь в том, что прибор стоит абсолютно ровно. При необходимости выровняйте его, изменяя высоту ножек.
- Не удаляйте ножки прибора. Не уменьшайте расстояние от днища до пола коврами с высоким ворсом, деревянными планками и аналогичными средствами. Это увеличит нагрев прибора, что может помешать нормальной его работе.



- Температура горячего воздуха внутри сушильного барабана может достигать 60°C. Запрещается устанавливать прибор на полу, не обладающем устойчивостью к воздействию высоких температур.
- Эксплуатация сушильного барабана при температурах ниже +5°C и выше +35°C запрещена. Температуры вне этого диапазона могут отрицательно сказаться на эффективности работы прибора.
- При необходимости перемещения прибора следует сохранять его вертикальное положение.
- Не устанавливайте прибор за дверь, запираемой на замок, за раздвижную дверь или за дверь с петлями, расположенными на противоположной стороне по отношению к петлям на дверце прибора так, что полное открывание дверцы сушильного барабана делается невозможным.

РАСПАКОВКА



ПРЕДУПРЕЖДЕНИЕ!

Перед включением прибора следует удалить все элементы его защитной упаковки. Извлечение вставок из полистирола:

1. Откройте загрузочную дверцу.

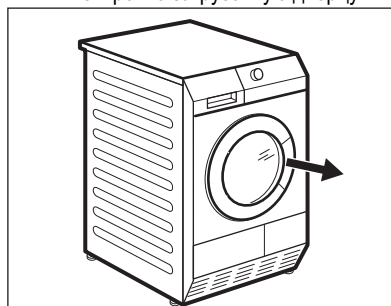

2. Вытяните из барабана две пластиковые рукава с вставками из полистирола.

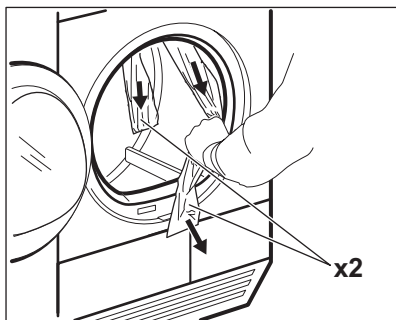

Высота сушильного барабана регулируется. Для этого воспользуйтесь регулировочными ножками (см. рисунок).

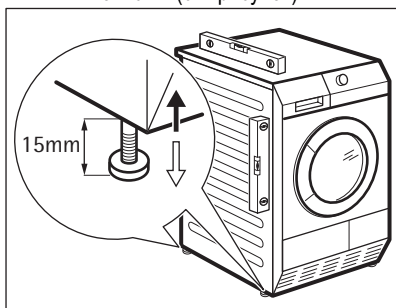

УСТАНОВКА ПОД СТОЛЕШНИЦУ

Прибор может быть установлен как отдельно, так и под столешницу, если под ней достаточно места (см. рисунок).

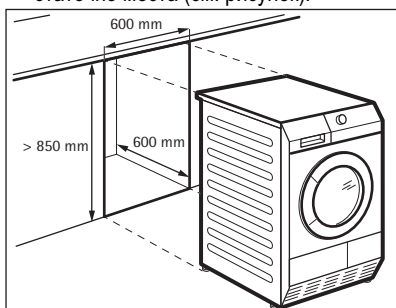

СМЕНА СТОРОНЫ ОТКРЫВАНИЯ ЗАГРУЗОЧНОЙ ДВЕРЦЫ.

Если сторона открывания загрузочной дверцы является препятствием для установки прибора, она может быть изменена пользователем на противоположную (см. отдельный буклет).

ПОДКЛЮЧЕНИЕ К ЭЛЕКТРОСЕТИ

- Включайте машину в заземленную розетку в соответствии с действующими правилами по эксплуатации электрических сетей.
- Убедитесь, что параметры электропитания, указанные на табличке с техническими характеристиками, соответствуют параметрам электросети.
- Включайте прибор только в установленную надлежащим образом электророзетку с защитным контактом.
- Не пользуйтесь тройниками и удлинителями. Существует опасность возгорания.
- В случае необходимости замены сетевого шнура она должна быть выполнена нашим сервисным центром.
- Убедитесь, что при установке сетевой кабель и кабель сзади прибора не были передавлены или повреждены.
- Для отключения прибора от электросети не тяните за сетевой кабель. Всегда беритесь за вилку.
- Вилка должна быть сухой.



ME10

Дата производства данного изделия указана в серийном номере (serial number), где первая цифра номера соответствует последней цифре года производства, вторая и третья цифры номера – порядковому номеру недели. Например, серийный номер 11012345 означает, что изделие произведено на десятой неделе 2011 года.

www.aeg.com/shop



136915990-A-072011

