



Технические характеристики

Наименование	MT 08, MT 08T
Общий объем брутто ХК, л	108
Общий объем брутто МК, л	14
Средняя температура хранения свежих продуктов в ХК, °С	+5
Температура хранения замороженных продуктов в МК, °С не выше	-18
Климатический класс	N
Класс энергетической эффективности	B
Корректированный уровень звуковой мощности, дБ(А), не более	42

MT 08

CIS

РУССКИЙ

Руководство по эксплуатации

ХОЛОДИЛЬНИК С НИЗКОТЕМПЕРАТУРНЫМ ОТДЕЛЕНИЕМ

Содержание

Установка, 2

Расположение и подсоединение

Описание изделия, 3

Общий вид
Панель управления

Включение и эксплуатация, 4

Включение изделия
Оптимальное использование холодильного отделения
Оптимальное использование низкотемпературного отделения

Техническое обслуживание и уход, 4

Отключение электропитания
Чистка изделия
Разморозка изделия
Замена лампы освещения

Предосторожности и рекомендации, 5

Общие правила безопасности
Утилизация и охрана окружающей среды

Неисправности и методы их устранения, 6

Техническое обслуживание, 6

Производитель оставляет за собой право без предупреждения вносить изменения в конструкцию и комплектацию, не ухудшающие эффективность работы прибора:
– некоторые параметры, приведенные в этой инструкции, являются ориентировочными;
– производитель не несет ответственности за незначительные отклонения от указанных величин.

MT 08 T

UA

Українська

Посібник з експлуатації

ХОЛОДИЛЬНИК з низькотемпературним відділенням

Зміст

Установка та включення, 7

Вентиляція
Не розташовуйте поблизу джерел тепла
Вирівнювання
Підключення до електромережі

Обслуговування та догляд, 8

Розморозування
Розморозування холодильного відділення
Розморозування морозильного відділення
Обслуговування та догляд

Безпека - гарячечка, 9

Загальні правила безпеки
Утилізація

Опис виробу, 3

Загальний вигляд
Панель керування

Усунення несправностей, 10

Технічне обслуговування, 10

Өндіруші аспаптың конструкциясы мен комплектациясына оның жұмыс істеу тиімділігін төмендетпейтін өзгерістерді ескертусіз ақ енгізу құқығына ие:
– бұл нұсқаулықта келтірілген кейбір параметрлер бағдарлы параметрлер болып табылады;
– өндіруші көрсетілген шамалардан шамалы ауытқулар орын алғаны үшін жауапкершілік алмайды.

KZ

ҚАЗАҚША

Пайдалану жөніндегі нұсқаулық

ТӨМЕН ТЕМПЕРАТУРАЛЫ БӨЛІМІ БАР ТОҢАЗЫТҚЫШ

Мазмұны

Орнату, 11

Орнастыру және қосу

Бұйымның сипаттамасы, 3

Жалпы түрі
Басқару панелі

Қосу және пайдалану, 12

Бұйымды қосу
Тоңазытқыш бөлімін тиімді пайдалану
Төмен температуралы бөлімін тиімді пайдалану

Техникалық қызмет көрсету және күтім жасау, 12

Отключение электропитания
Чистка изделия
Разморозка изделия
Замена лампы освещения

Сақтандырулар мен ұсыныстар, 13

Жалпы қауіпсіздік ережелері
Утильдеу және қоршаған ортаны қорғау

Ақаулар және оларды жою тәсілдері, 14

Техникалық қызмет көрсету, 15

Расположение и подсоединение

Сохраните данное руководство. Оно должно быть в комплекте с холодильником в случае продажи, передачи оборудования или при переезде на новую квартиру, чтобы новый владелец оборудования мог ознакомиться с правилами его функционирования и обслуживания.

! Внимательно прочитайте руководство: в нем содержатся важные сведения по установке и безопасной эксплуатации вашего холодильника.

Правильная установка необходима для обеспечения надежной и эффективной работы холодильника.

Вентиляция

Компрессор и конденсатор холодильника в процессе работы нагреваются, поэтому необходимо обеспечить достаточную вентиляцию. Холодильник должен быть установлен в хорошо проветриваемом помещении с нормальной влажностью. Запрещено устанавливать холодильники в помещениях с повышенной влажностью, например, в ванных комнатах, подвалах.

При установке обеспечьте минимальные зазоры (3–5 см) по сторонам прибора и 10 см сверху для свободной циркуляции воздуха. Не перекрывайте движение воздуха сзади прибора.

Не располагайте вблизи источников тепла

Не следует устанавливать холодильник так, чтобы он находился под воздействием прямых солнечных лучей или рядом с источниками тепла (кухонными плитами, духовками, каминами).

Выравнивание

Для хорошей работы холодильника важно, чтобы он находился на ровной поверхности. После установки холодильника на место отрегулируйте его положение путем вращения регулировочных опор в его передней части. Наклон холодильника назад не должен превышать 5°.

Подключение к электросети

Холодильник выполнен по степени защиты от поражения электрическим током класса 1 и подключается к электрической сети при помощи двухполюсной розетки с заземляющим контактом.

Перед подключением к электросети убедитесь, что:

- напряжение сети соответствует данным, указанным в табличке, которая находится на правой стороне холодильного отделения со стороны двери; ~ 220-240В;
- заземляющий контакт электрической розетки непосредственно электрически соединен с заземляющим проводом питающего кабеля электрической сети (соединительный провод должен быть рассчитан на ток не менее 10А);
- розетка и вилка одного типа; если вилка не подходит к розетке, розетку следует заменить на соответствующую вилке питающего шнура (работы должен выполнять квалифицированный электрик).

Холодильник должен быть установлен таким образом, чтобы вы всегда имели доступ к розетке. Холодильник, подключенный с нарушением требований безопасности бытовых приборов большой мощности, изложенных в данном руководстве, является потенциально опасным.

Холодильник, непосредственно подключаемый к двухпроводной электросети, эксплуатируют с устройством защитного отключения (УЗО), имеющим следующие значения параметров: диапазон номинальных напряжений – от 220 до 240В/50 Гц, порог срабатывания – не более 30 мА, номинальное время срабатывания – 0,1 с.

Производитель не несет ответственности за ущерб здоровью и собственности, если он вызван несоблюдением указанных норм установки.

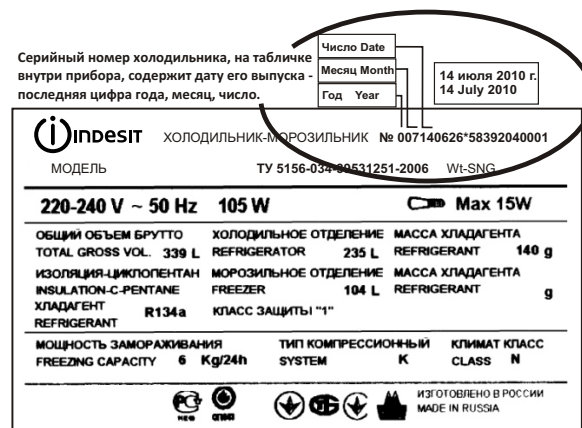

Сервис орталығына жүгінбес бұрын:

- ақауды өз бетіңізше жөндеуге болатын болмайтындығын тексеріңіз («Ақаулар және оларды жою тәсілдері» бөлімін қара.);
- егер ақау жөнделмесе, жақын арадағы сервис орталығымен хабарласыңыз (тізімі сервистік сертификатта).

Авторландырылған қызмет көрсету орталығына хабарласу кезінде мынаны хабарлаңыз:

- бұйымның моделі;
- бұйымның сериялық номері (бұл деректерді тоңазытқыш камераның сол жақ қабырғасында орналасқан техникалық сипаттамалар берілген табличкадан табасыз);
- ақаудың сипаты.

Өндіруші өкілеттік бермеген адамдарды қызметін пайдаланбаңыз.

Жөндеу кезінде түпнұсқа қосалқы бөлшектерді пайдалануды талап етіңіз.

Сервис 5

Өндірушінің 5 жылға сервистік қызмет көрсету бағдарламасы *

Техниканы сатып алғаннан кейін 6 ай ішінде сіз Indesit-тің «Сервис 5» бағдарламасына қатысу мүмкіндігін аласыз *. Техниканы сатып алғаннан кейінгі 5 жыл ішінде сіз тегін пайдалана аласыз:

- **Жөндеу қызметтерін**, авторландырылған сервис орталықтарын мамандарының күшімен.
- **Түпнұсқа қосалқы бөлшектерді**.
- **Техниканы тасымалдауды**, сервис орталығына дейін және қажет болған жағдайда кері.
- Қажет болған жағдайда жөндеу кезінде **ауыстыру қорын** ұсынуды.
- Техниканы дұрыс пайдалану мәселесі бойынша мамандардың кеңесін және техникаға күтім жасауға арналған кәсіби құралдарды таңдар беруді.
- Негізгі кепілдік аяқталғаннан кейін техника жағдайын **диагностикалауды**.

Осы мүмкіндікті пайдаланыңыз және ұсынысты қалай іске қосуға болатынын өзіңіздің сервистік сертификатыңыздан

* Бағдарлама РФ территориясында ғана әрекет етеді.

Өнім ГОСТта сәйкестікке сертифициталған:

- ГОСТ 27570.0-87,
 - ГОСТ 27570.1-87,
 - ГОСТ 16317-95,
 - ГОСТ 14087-88,
 - ГОСТ 17677-82,
 - ГОСТ 23511-79,
 - СанПин 7.02.003.97
- Сертификаттау органының коды

Ескітерін қайтара **иlucIS**

Ақаулар және оларды жою тәсілдері

KZ

Тоңазытқыш көңілдегідей жұмыс істемеген немесе ақаулар пайда болған жағдайдап техниктерді шақырмас бұрын осы бөлімді оқып шығыңыз. Көптеген жағдайларда пайда болған проблемаларды өзіңіз шеше аласыз.

Тоңазытқыш жұмыс істемейді

Тексеріңіз:

- үйде электр өшірілмегендігіне
- айырдың розеткаға дұрыс тығылғаныне
- розетканың жөнді екеніне тексеру үшін жөнділігіне сенімді аспапты тығып көріңіз

Тоңазытқыш бөлімшелеріндегі температура өте жоғары

Тексеріңіз:

- бөлімшелердің есіктерінің тығыз жабық екенін есіктердегі тығыздағыштардың зақымданбағаныне
- термореттегіш тұтқасының дұрыс қалыпта тұрғаныне
- бөлімшелердің тағамдармен тым толып кетпегеніне
- бөлімшелерді есіктерін көп ашпағаныңызды

Тоңазытқыш бөліміндегі тағамдар шектен тыс салқындайды

Тексеріңіз:

- термореттегіш тұтқасының дұрыс қалыпта тұрғаныне

Компрессор үнемі жұмыс істеп тұрады

Тексеріңіз:

- тоңазытқыш есіктері тығыз жабылатындығын және жиі ашылмайтындығыне
- бөлме ішіндегі температура өте жоғары еместігіне
- термореттегіш тұтқасының дұрыс қалыпта тұрғаныне

Тоңазытқыш жұмыс істеп тұрғанда қатты шулайды

Тексеріңіз:

- тоңазытқыштың тегіс тұрғаныне
 - тоңазытқыштың басқа заттарға тимей тұрғаныне (мысалып жиһаздарға).
- Салқындату жүйесінің ішінде айналатын хладагент, компрессор жұмыс істеп тұрмаса да, шамалы бүлкілдеуі мүмкін. Алаңдамаңыз, бұл қалыпты нәрсе. Құралдың электр жабдығы жұмыс істеп тұрғанда термореттегіштің және компрессордың тиісті дыбыстары қалыпты болып табылады. Егер тексергеннен кейін де тоңазытқыш дұрыс жұмыс істемесе, INDESIT маркасының өнімдеріне қызмет көрсететін авторландырылған сервис орталығымен хабарласыңыз.

Описание изделия Опис виробу

INDESIT

Бұйымның сипаттамасы

CIS

UA

KZ

Общий вид Загальний вигляд Жалпы көрінісі

MT 08
MT 08 T

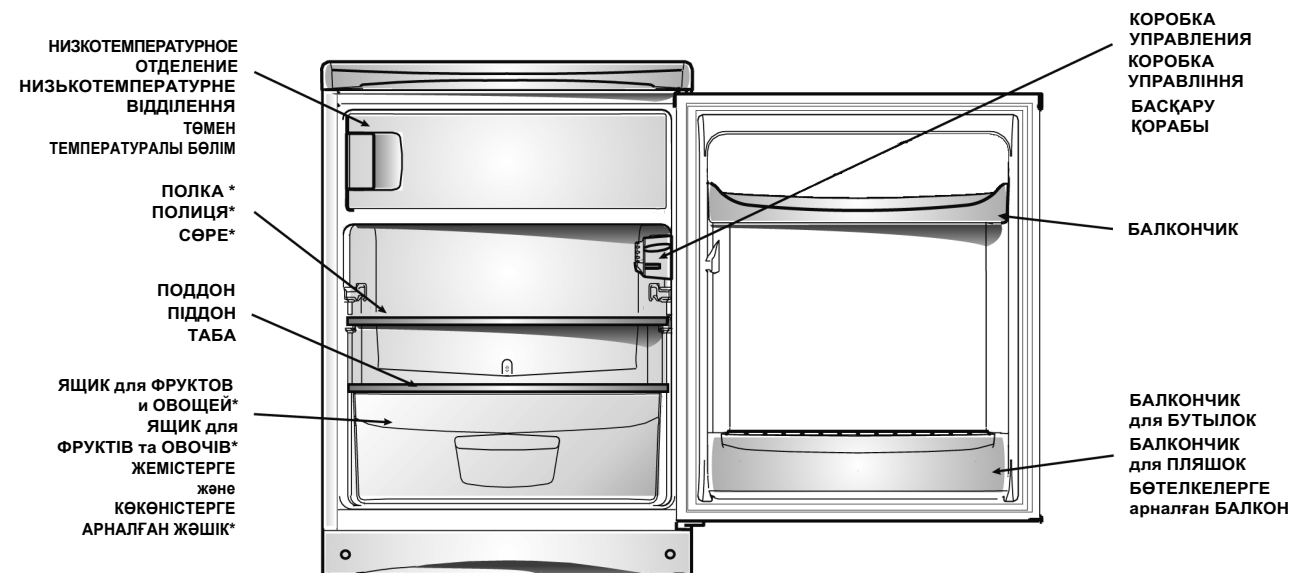

* Детали, которые могут варьироваться по количеству и/или по расположению

* Деталі, що можуть варіюватися за кількістю та/або за розташуванням

* Саны және/немесе орналасуы бойынша түрленіп отыратын бөлшектер

Коробка управления

Коробка управління

Басқару қорабы

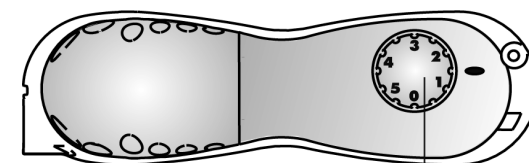

Рукоятка терморегулятора | Термореттегіштің тұтқасы

● РУКОЯТКА ТЕРМОРЕГУЛЯТОРА

Рукоятка используется для регулирования температуры в холодильнике. Рукоятка терморегулятора поворотом по часовой стрелке увеличивает холод. 1 – минимальное охлаждение; 5 – максимальное охлаждение; 0 – выкл.

● ТЕРМОРЕТТЕГІШТІҢ ТҰТҚАСЫ

Тұтқа тоңазытқыштағы температураны реттеу үшін пайдаланылады. Термореттегіштің тұтқасын сағат тілі бойынша бұрағанда суық артады. 1 – минималды суыту; 5 – максималды суыту; 0 – өшіру.

● РУКОЯТКА ТЕРМОРЕГУЛЯТОРА

Ручка терморегулятора дозволяє регулювати температуру холодильнику: 1 - мінімальне охолодження; 5 - максимальне охолодження; 0 - холодильник виключений;

Включение изделия

ВНИМАНИЕ!

После установки подождите примерно три часа перед тем, как подключить холодильник к электросети, чтобы быть уверенными, что хладагент после транспортировки распределится должным образом, – это необходимо для правильной работы холодильника.

Перед началом эксплуатации в холодильнике необходимо вымыть внутренние поверхности холодильного и низкотемпературного отделений раствором пищевой соды.

Установите ручку терморегулятора в среднее положение, через несколько часов вы можете поместить продукты в холодильник.

УДАЛИТЕ ТРАНСПОРТНЫЕ РАСПОРКИ между компрессором и задней стенкой ниши, а также другие распорки и клеящие ленты, удерживающие подвижные части прибора от смещения.

Если прибор имеет защитное покрытие из полимерной пленки, аккуратно удалите его, соблюдая меры предосторожности, чтобы не повредить лакокрасочное или полимерное покрытие деталей.

Оптимальное использование холодильного отделения

Температура внутри холодильного отделения автоматически регулируется в соответствии с позицией, установленной ручкой терморегулятора.

Мы рекомендуем устанавливать терморегулятор в среднее положение.

С целью обеспечения наилучших условий хранения продуктов следуйте рекомендациям: при неправильном хранении даже самые свежие продукты быстро испортятся.

Вопреки общеизвестному мнению помните, что приготовленные продукты можно хранить меньше время, чем свежие.

Холодильное отделение оборудовано удобной полкой, высота которой может регулироваться благодаря специальным направляющим, это позволяет размещать крупные упаковки и высокие бутылки.

Не ставьте в холодильник жидкости в емкостях без крышки во избежание повышения влажности, это ведет к повышению температуры в холодильной камере.

Оптимальное использование низкотемпературного отделения

Продукты, предназначенные для хранения, следует тщательно упаковать во избежание образования излишнего инея. Перед тем как поместить продукты в низкотемпературное отделение, охладите их в холодильнике.

1. Продукты, частично размороженные, не следует замораживать повторно.

2. Предпочтительно, чтобы продукты, размещенные внутри низкотемпературного отделения, не соприкасались с задней и боковыми стенками.

3. Старайтесь не открывать дверь низкотемпературного отделения на длительное время.

4. Размещайте продукты в низкотемпературном отделении небольшими порциями.

5. В случае сбоя в электропитании не открывайте дверцу низкотемпературного отделения.

6. Не помещайте в низкотемпературное отделение на длительное время полные стеклянные емкости с замораживающими жидкостями. Жидкость кристаллизуется, может разрушить емкость.

Перед выполнением любых операций по мойке и обслуживанию отсоедините холодильник от электросети.

Размораживание холодильного отделения

Холодильное отделение размораживается автоматически. Талая вода по каналам стекает в ванночку над компрессором, где испаряется.

Размораживание низкотемпературного отделения

При толщине инея более 5 мм следует разморозить низкотемпературное отделение. Поставьте ручку терморегулятора в положение «0» и отключите холодильник от электросети. Оставьте дверь открытой для того, чтобы иней растаял быстрее. Тщательно высушите отделение перед повторным включением.

Обслуживание и уход

Ваш холодильник изготовлен из непахнущих гигиеничных материалов.

Внутренние и внешние поверхности холодильника мойте губкой или мягкой тканью, смоченной в растворе пищевой соды в теплой воде. Не используйте растворители. При по адании маслосодержащих продуктов (майонез, растительное масло или животный жир и т.п.) на уплотнитель или пластмассу камеры холодильного прибора немедленно удалите загрязнение нейтральным моющим средством.

Замена лампы освещения (не является гарантийным ремонтом).

Отключите холодильник от сети, вынув вилку из розетки. Лампа внутреннего освещения находится в корпусе плафона освещения. Выверните лампу и замените ее аналогичной (мощностью не более 15 Вт).



! Бұл нұсқаулықты сақтаңыз. Ол тоңазытқышты сатып алған, берген немесе жаңа пәтерге көшкен жағдайларда жабдықпен бірге болуы қажет, яғни жаңа иесі оның жұмыс істеу және оған қызмет көрсету ережелерімен таныса алатын болуы керек. ! Нұсқаулықты мұқият оқып шығыңыз: онда тоңазытқышты орнату мен пайдалану қауіпсіздігі туралы маңызды мәліметтер берілген.

1. Тоңазытқыш жайдың ішінде пайдалану үшін әзірленген. Қандай жағдай болса да, оны далада пайдаланбаңыз.

2. Тоңазытқыш үй жағдайында мұздатылған және салқындатылған тағамдарды осы нұсқаулыққа сәйкес мұздату және сақтау үшін пайдаланылуы қажет. Балалардың тоңазытқышты үлкендердің қарауынсыз пайдалануларына рұқсат етпеңіз.

3. Тоңазытқыштың салмағы ауыр, күшіңізге сенімді болған жағдайда ғана қозғалтыңыз.

4. Білғал қолдармен тоңазытқышты ұстамаңыз.

5. Ұзартқыштар мен ауыстырғыштарды пайдаланбаңыз! Есте сақтаңыз, ауыстырғыштар мен ұзартқыштарды пайдалану арқылы тоңазытқышты қосу потенциалды жану ошағын тудырады. Өндіруші ауыстырғыштар мен ұзартқыштарды, сондай-ақ қимасы пайдаланылатын қуатқа сәйкес келмейтін қосылыс кабелін пайдалану салдарынан пайда болған жанып кету үшін жауапкершілік жүктемейді. Тоңазытқышты орнату кезінде желі мен тоңазытқыштың электр аспаптарының сипаттамаларының сәйкестігін тексеріп алу қажет. Қоректендіру шнуры зақымданған жағдайда оны арнайы шнурмен немесе өндірушіден немесе оның өкілінен алынған арнайы жинақпен ауыстыру қажет. Кабельді тек білікті мамандар ғана ауыстыруы керек.

6. Тоңазытқыштың ішкі салқындатушы беттерін ұстамаңыз, әсіресе егер қолдарыңыз су болса. Мұздатылған жаңа ғана шығарылған мұз кесектерін ауыстырғышқа салмаңыз – жергілікті үсік алуыңыз мүмкін.

7. Кез келген жуу немесе қызмет көрсету операцияларын орындар алдында тоңазытқышты желіден шығарыңыз.

8. Егер тоңазытқыш есігінде құлпы бар ескі тоңазытқышты ауыстыруға арналған болса, ескі тоңазытқышты лақтырар алдында құлыптайтын құрылғыны істен шығарыңыз немесе шешіп алыңыз. Бұл лақтырылған заттармен ойнап жүріп, тоңазытқыштың ішіне құлыптанып қалуы мүмкін балаларды сақтандыру үшін жасалады.

9. Стандартты емес жағдайлар орын алған кезде тоңазытқышты желіден суырып, сервистік орталыққа хабарласыңыз. Оның телефоны кепілдік құжатында (сервистік сертификатта) жазылған. Сервистік орталыққа хабарласар алдында «Ақаулар және оларды жою тәсілдері» бөлімін оқып шығыңыз.

10. Тоңазытқыштың конструкциясын өзгертуге және өндіруші кепілдікті жөндеуге өкілеттік бермеген адамдардың араласуына тыйым салады.

11. **НАЗАР АУДАРЫҢЫЗ!** Тоңазытқыштың арты қабырғасының (конденсатордың торшасын) газ плитасын іске қосу үшін пайдаланылатын жұмыс газ металл жеңшесіне тигізуге тыйым салынады.

12. Егер тоңазытқышыңызды енді пайдаланбауға шешім қабылдасаңыз, оны лақтырар алында утильдеуді ойластырыңыз. Тоңазытқышыңызда оқшауланған көбіктегі циклопентан газы бар, бұл жағдайда утильдеуге жауапты жергілікті ұйыммен хабарласуыңыз қажет.

13. Аспапты қайтара іске қосуды (егер абайсызда өшіп қалса) 5-10 минуттан кейін жүзеге асырыңыз.

Бұл өнімді дұрыс утильдеу. WEEE

(Еуропалық одаққа және тозған тұрмыстық техникаларды жинау және утильдеу жүйесі бар басқа да Еуропа елдеріне таралады.)

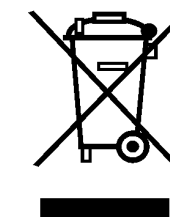

Өнімдегі немесе әдебиеттегі бұл таңба өнімнің қоршаған ортаға қалдықтардың бақылаусыз таралуы салдарынан зиян келтіруді болдырмау үшін, сондай-ақ материалдарды қайта өңдеу және қайтара пайдалану процестерін оңтайландыру үшін басқа тұрмыстық қалдықтармен бірге утильденбеуі керек екенін білдіреді.

Тұтынушы тозған жабдықы арнайы қабылдау пункттеріне өткізуіне немесе, егер ұлттық заңнамаларда рұқсат етілген болса, сондай жаңа өнімді сатып алу жағдайында компанияға қайтаруына болады.

НАЗАР АУДАРЫҢЫЗ! Егер аспабыңыз R600a хладагентімен толтырылған болса (сервистік сертификатта және аспаптың ішіндегі табличкада көрсетіледі), ескертеміз бұл – изобутан – жанатын табиғи газ. Хладагенттік жиегі абайсызда зақымданса, кез келген ашық оттан немесе потенциалды жану көздерінен аулақ болыңыз, тоңазытқыш тұрған жайда мұқият желдетіңіз.

Жай аумағы бұйымдағы әрбір 8 г R600a хладагентіне 1 м3 болуы керек. Тоңазытқышыңыздағы хладагент көлемі тоңазытқыштың ішіндегі паспорттық деректер берілген табличкада көрсетілген.

Ақау белгілері бар және жөнділігіне күмін келтірген тоңазытқышты ешқашан қоспаңыз, авторландырылған сервистік орталыққа хабарласыңыз.

НАЗАР АУДАРЫҢЫЗ! Құрылғының ішінде электр аспаптарын пайдаланбаңыз.

НАЗАР АУДАРЫҢЫЗ! Құрылғының корпусында немесе қосымша конструкцияда орналастырылған вентиляциялық тесіктерді жаппаңыз!

НАЗАР АУДАРЫҢЫЗ! Хладагент жиектерінің зақымдануына жол бермеңіз.

НАЗАР АУДАРЫҢЫЗ! Өндіруші ұсынғаннан басқа еріту процесін жылдамдатқыш құралдарды немесе басқа механикалық құрылғыларды пайдаланбаңыз.

Бұйымды қосу

НАЗАР АУДАРЫҢЫЗ!

Тоңазытқышты орнатқаннан кейін оны электр желісіне қосар алында, тасымалдағаннан кейін хладагенттің дұрыс таралғанына сенімді болу үшін шамамен үш сағаттай күте тұрыңыз – бұл тоңазытқыштың дұрыс жұмыс істеуі үшін қажет.

Пайдаланар алдында тоңазытқыш және мұздатқыш камераларының ішін ас содасының ерітіндісір мен жуып алу қажет.

Тоңазытқышты электр желісіне қосқаннан кейін басқару панеліндегі индикатор лампасының жанғанына көз жеткізіңіз термореттегіш тұтқасын ортаңғы мәнге қойыңыз бірнеше сағаттан кейін тоңазытқыш және мұздатқыш бөлімшелерге тағамдарды салуыңызға болады.

Компрессор мен артқы қабырға аралығындағы сондайрақ аспаптың жылжымалы бөлшектерін жылжып кетуден сақтап тұратын жапсырма ленталар мен ТАСЫМАЛДАҒАН-ДА ҚОЙЫЛАТЫН КЕРМЕЛЕРДІ алып тастаңыз.

Егер аспаптың қорғаныс полимер үлдірі болатын болса, оны бөлшектердің лак-бояу немесе полимер жабының зақымдап алмас үшін барлық сақтану шараларын қолдана отырып абайлап алып тастаңыз.

Тоңазытқыш бөлімшесін тиімді пайдалану

Тоңазытқыш бөлімшенің ішіндегі температура термореттегіш тұтқасының орнатылған қалпына сәйкес автоматты түрде реттеледі. Біз термореттегішті ортаңғы қалыпқа қоюды ұсынамыз.

Тағамдарды жақсы сақтаумен қамтамасыз ету мақсатында төмендегі ұсыныстарды ұстаныңыз: дұрыс сақтамаған жағдайда тіпті ең балғын тағамдар да тез бұзылады. Бәрімізге белгілі пікірге қарамастан, есте сақтаңыз, балғын тағамдарға қарағанда, пісірілген тағамдар аз уақыт сақталады. Тоңазытқыш бөлімше биіктіктері арнайы бағыттаушылар көмегімен реттеліп отыратын ыңғайлы сөрелермен жабдықталған, бұл ірі қаптамалар мен ұзын бөтелкелерді орналастыруға мүмкіндік береді. Тоңазытқышқа сұйықтықтарды ылғалдылық дәрежесін ұлғайтып алмас үшін қақпақсыз ыдыстарда қоймаңыз. Бұл тоңазытқыш бөлімшедегі температураның ұлғаюына әкеледі.

Төмен температуралы бөлімшесін тиімді пайдалану

Сақтауға арналған тағамдарды артық қырау тұрып қалмас үшін мұқият орау керек. Тағамдарды мұздатқыш бөлімшеге қоймас бұрын оларды тоңазытқыш бөлімшеде салқындатып алыңыз.

1. Жартылай мұзы еріген азық-түлікті, қайта қатыруға болмайды.
2. Төмен температуралы бөлімге салынған азық-түлікті артық және жан-жақтағы қабырғаларға тимегені жөн.
3. Төмен температуралы бөлімнің есігін ұзақ уақытқа ашпауға тырысыңыз.
4. Төмен температуралы бөлімге азық-түлікті аз порциялармен салыңыз.
5. Электр қорегі істен шыққан жағдайда төмен температуралы бөлімнің есігін ашпаңыз.
6. Төмен температуралы бөлімге шыны ыдыстардағы қатып қалатын сұйықтықтарды ұзақ уақытқа салмаңыз, әсіресе егер оларды тығыз жабылған газды сусындар болатын болса. Кристалданған сұйықтық ыдысты сындырып жіберуі мүмкін.

Кез келген жуу немесе қызмет көрсету әрекеттерін орындамас бұрын, тоңазытқышты электр желісінен ажыратыңыз.

Тоңазыту бөлімдерін еріту.

Тоңазытқыш бөлімі автоматты түрде ерітіледі. Еріген сулар арналар бойынша компрессор үстіндегі ыдысқа ағады онда ол бұға айналады.

Мұздату бөлімін еріту

Қырау 5мм асатын болса төмен температуралы бөлімді еріту керек. Термореттегішті тұтқасын «О» күйіне қойыңыз да тоңазытқышты электр желісінен босатыңыз. Қырау тезірек еру үшін есігін ашып қойыңыз. Бөлімде қайта қоспас бұрын мұқият кептіріп алыңыз.

Қызмет көрсету және күтім жасау

Сіздің тоңазытқышыңыз иісі шықпайтын гигиеналық құралдардан жасалған. Тоңазытқыштың ішкі және сыртқы жақтарын жылы судағы ас содасының ерітіндісінде ылғалданған губка немесе жұмсақ шүберекпен жуыңыз. Еріткіш заттарды пайдаланбаңыз. Құрамында майы бар тағамдар майонез өсімдік майлары немесе малдың майы және т.б.с.м тоңазытқыш прибордың камерасының тығыздағышына немесе пластмассасына аққан жағдайда оны дереу бейтарап жуу құралымен сүртіп тастаңыз.

Жарықтандыру шамын ауыстыру

Лепілдік бойынша жөндеу болып табылмайды. Айырды розеткадан шығарып тоңазытқышты желіден ажыратыңыз. Ішкі жарықтандыру шамдары жарықтандыру плафоны корпусының ішінде орналасқан. Шамды бұрап шығарыңыз дап лкуаты шг Вт-тан аспайтын) баламасына ауыстырыңыз.

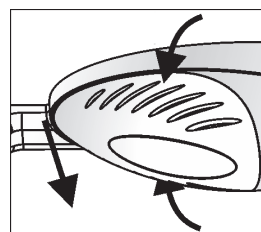

Артқы тірегіш (Иесі орнатады)

! Сохраните данное руководство. Оно должно быть в комплекте с холодильником в случае продажи, передачи оборудования или при переезде на новую квартиру, чтобы новый владелец оборудования мог ознакомиться с правилами его функционирования и обслуживания.

! Внимательно прочитайте руководство: в нем содержатся важные сведения по установке и безопасной эксплуатации вашего холодильника.

1. Холодильник разработан для использования внутри помещений. Ни при каких обстоятельствах не используйте холодильник на улице.
2. Холодильник должен использоваться в домашних условиях для замораживания и хранения замороженных и охлажденных продуктов в соответствии с данной инструкцией. Не разрешайте детям пользоваться холодильником без присмотра.
3. Прибор не предназначен для использования лицами (включая детей) с пониженными физическими, чувственными или умственными способностями или при отсутствии у них жизненного опыта или знаний, если они не находятся под контролем или не проинструктированы об использовании прибора лицом, ответственным за их безопасность. Дети должны находиться под контролем для недопущения игры с прибором.
4. Не касайтесь холодильника влажными руками.
5. Не пользуйтесь удлинителями и переходниками! Помните, что включение холодильника с использованием переходников и удлинителей создает потенциальную опасность возгорания. Производитель не несет ответственности за возгорания, произошедшие из-за использования переходников и удлинителей, а также соединительного кабеля, сечение которого не соответствует потребляемой мощности. При установке холодильника необходимо проверить соответствие характеристик сети и электроприборов холодильника. Не вынимайте вилку из розетки за провод: это очень опасно. При повреждении шнура питания его следует заменить специальным шнуром или комплектом, получаемым у изготовителя или его представителя. Замена кабеля должна производиться только квалифицированным персоналом.
6. Не касайтесь внутренних охлаждающих поверхностей холодильника, особенно если ваши руки мокрые. Не кладите в рот куски льда, только что вынутые из морозильника, – так можно получить местное обморожение.
7. Перед выполнением любых операций по мойке или обслуживанию отсоедините холодильник от сети.
8. Если холодильник предназначен для замены старого, имеющего запирающие устройства на двери, перед тем как выбросить старый холодильник, выведите из строя или снимите запирающее устройство. Это необходимо для того, чтобы обезопасить детей, которые могут играть с выброшенными предметами и рискуют быть запертыми внутри холодильника.
9. При возникновении нестандартной ситуации отключите холодильник от сети и позвоните в сервисный центр, телефон которого напечатан в гарантийном документе (сервисном сертификате). Перед звонком в сервисный центр прочитайте раздел «Неисправности и методы их устранения».
10. Запрещается изменение конструкции холодильника и вмешательство лиц, не уполномоченных производителем на гарантийный ремонт.
11. **ВНИМАНИЕ!** Запрещается контакт задней стенки

(решетки конденсатора) холодильника с гибким газовым металлорукавом, используемым для подключения газовой плиты.

12. Если вы решили больше не использовать ваш холодильник, перед тем как выбросить, позаботьтесь об его утилизации. Ваш холодильник содержит циклопентановый газ в изоляционной пене, в этом случае вам необходимо связаться с местной организацией, ответственной за утилизацию.

13. Повторное включение прибора (например, при случайном отключении) осуществляйте через 5–10 минут.

Правильная утилизация этого продукта. WEEE (Распространяется на Европейский союз и другие страны Европы, где существует система сбора и утилизации изношенной бытовой техники.)



Эта маркировка на продукте или в литературе указывает, что продукт не должен утилизироваться совместно с другими бытовыми отходами для предотвращения возможного вреда окружающей среде от неконтролируемого распространения отходов, а также оптимизации процесса переработки и повторного использования материалов.

Потребитель может сдать изношенное оборудование в специальных пунктах приема или, если это разрешено национальными законодательствами, вернуть компании при покупке нового аналогичного продукта.

ВНИМАНИЕ! В случае, если Ваш прибор заправлен хладагентом R600a (обозначение в сервисном сертификате и на табличке внутри прибора), предупреждаем Вас, что это изобутан – природный газ, который является горючим. При случайном повреждении контура хладагента избегайте любых видов открытого огня или потенциальных источников воспламенения и тщательно проветрите помещение, где стоит холодильник.

Объем помещения должен составлять 1 м³ на каждые 8 г хладагента R600a в изделии. Количество хладагента, содержащееся в вашем конкретном холодильнике, указано на табличке с паспортными данными внутри холодильника.

Никогда не включайте холодильник с признаками повреждения; если у вас возникли сомнения в исправности изделия, обратитесь в авторизованный сервисный центр.

ВНИМАНИЕ! Не используйте внутри устройства электрические приборы.

ВНИМАНИЕ! Не загромождайте вентиляционные отверстия, расположенные в корпусе устройства или во встраиваемой конструкции!

ВНИМАНИЕ! Не допускайте повреждения контура хладагента.

ВНИМАНИЕ! Не используйте механические устройства или другие средства для ускорения процесса оттаивания, кроме рекомендуемых изготовителем.

Неисправности и методы их устранения

Техническое обслуживание

CIS

В случае неудовлетворительной работы холодильника или возникновения неисправностей прочитайте этот раздел, прежде чем вызывать техников. В большинстве случаев вы можете решить возникшие проблемы сами.

Холодильник не работает

Проверьте, что:

- в доме не отключено электричество;
- вилка надежно вставлена в розетку;
- розетка исправна; для проверки подключите устройство, в исправности которого вы уверены.

Температура в отделениях холодильника слишком высокая

Проверьте, что:

- дверцы отделений закрыты плотно, уплотнения на дверцах не повреждены;
- ручка терморегулятора находится в правильном положении;
- отделения не переполнены продуктами;
- дверь отделения не открывали часто.

Продукты в холодильном отделении переохлаждаются

Проверьте, что:

- ручка терморегулятора находится в правильном положении.

Постоянно работает компрессор

Проверьте, что:

- дверцы холодильника плотно закрываются и открываются не слишком часто;
- температура в помещении не слишком высокая;
- ручка терморегулятора находится в правильном положении.

Холодильник слишком шумит при работе

Проверьте, что:

- холодильник выровнен;
- холодильник не касается посторонних предметов (например, окружающей мебели).

Хладагент, циркулирующий внутри системы охлаждения, может негромко булькать, даже если компрессор не работает. Не беспокойтесь, это совершенно нормально.

Характерные звуки включения терморегулятора и компрессора являются нормальными звуками, возникающими при работе электрооборудования прибора.

Если после проверки холодильник продолжает работать не должным образом, свяжитесь с авторизованным сервисным центром, обслуживающим продукцию марки **Indesit**.

Перед тем как обратиться в сервисный центр:

- проверьте, можно ли устранить неисправность самостоятельно (см. раздел «Неисправности и методы их устранения»);
- если неисправность не устраняется, позвоните в ближайший сервисный центр (список в сервисном сертификате).

При обращении в сервисный центр необходимо сообщить:

- модель изделия;
- серийный номер изделия (эти данные вы найдете в табличке с техническими характеристиками, расположенной на левой стенке холодильной камеры); – характер неисправности.

Не пользуйтесь услугами лиц, не уполномоченных производителем.

При ремонте требуйте использования оригинальных запасных частей.

Сервис 5

Программа сервисного обслуживания от производителя на 5 лет*

В течение 6 месяцев с даты приобретения техники у вас есть возможность стать участником сервисной программы «Сервис 5» от Indesit*.

В течение 5 лет с момента приобретения техники для вас становятся бесплатными:

- Услуги по ремонту силами специалистов авторизованных сервисных центров.
- Оригинальные запчасти.
- Транспортировка техники до сервисного центра и обратно в случае необходимости.
- Предоставление подменного фонда на время ремонта в случае необходимости.
- Консультации специалистов по вопросам правильной эксплуатации техники и подбор профессиональных средств по уходу за ней.
- Диагностика состояния техники после окончания основной гарантии.

Воспользуйтесь этой возможностью и узнайте, как активизировать предложение, в вашем сервисном сертификате

* Программа действует только на территории РФ.

Продукция сертифицирована на соответствие ГОСТам:

ГОСТ Р 52161.2.24-2007
ГОСТ Р 51318.14.1-2006
ГОСТ Р 51318.14.2-2006
ГОСТ Р 51317.3.2-2006
ГОСТ Р 51317.3.3-2008

Код органа по сертификации



Орнату

Орнастыру және қосу

Бұл нұсқаулықты сақтаңыз. Ол тоңазытқышты сатып алған, берген немесе жаңа пәтерге көшкен жағдайларда жабдықпен бірге болуы қажет, яғни жаңа иесі оның жұмыс істеу және оған қызмет көрсету ережелерімен таныса алатын болуы керек. ! Нұсқаулықты мұқият оқып шығыңыз: онда тоңазытқышты орнату мен пайдалану қауіпсіздігі туралы маңызды мәліметтер берілген. Дұрыс орнату тоңазытқыштың тиімді және берік жұмыс істеуін қамту үшін қажет.

Вентиляция

Тоңазытқыштың компрессоры мен конденсаторы жұмыс барысында қызадып сондықтан жеткілікті дәрежеде вентиляциямен қамтамасыз ету қажетс Тоңазытқыш қалыпты ылғалдылықтағы жақсы желдетілген бөлмеде орналастырылуы қажетс Тоңазытқышты ылғалдылығы жоғары бөлмедеп мысалып ваннада, жертөледе орналастыруға тыйым салынадыс Орнату кезінде ауа еркін өту үшін аспаптың жанжағынан лърғ смм және үстінен шу см минималды саңылау қалдырыңызс Аспаптың артқы жағынан ауа жылжуына кедергі болмасынс

Жылу көздеріне жақын орналастырмаңыз

Тоңазытқышты тікелей күн көзі түсетіндей етіп немесе жылу көздеріне жақын ласүй плитасынап духовкағап каминге) жақын орналастырмау керек

Тегістеу

Тоңазытқыш жақсы жұмыс істеу үшін оның тегіс жерде тұрғаны жөнс Тоңазытқышты орнына қойғаннан кейінп оны алдыңғы жағындағы бейімдеуші тіректерін айналдыру арқылы түзетіңізс Тоңазытқыштың артқа шалқаюы 5°-тан артық болмауы керекс

Электр желісіне қосу

Тоңазытқыш электр тогының әсеріне ұшыраудан ш классты қорғаныс дәрежесімен жасалған және электр желісіне жерге тұйықтау байланысы бар екі полюсты розетка көмегімен қосыладыс

Электр желісіне қоспас бұрын көз жеткізіңізә – желі кернеуі тоңазытқыш бөлімшенің есігіне жақын оң жағында орналасқан табличкада көрсетілген деректерге сәйкес келетіндігінеө

– электр розеткасының жерге тұйықтаушы байланысы электрлі түрде тікелей электр желісінің қоректендіруші кабелінің жерге тұйықталатын сымымен қосылғанына лқосылыс сымы шуА-дан кем емес токқа есептелген болуы керек);

–розетка мен айыр бір типті екенінеө егер айыр розеткаға сәйкес келмейтін болсап оны розеткаға сәйкес келетін жаңасына ауыстыру керек лтек білікті мамандар ғана жүргізу керекмс

Тоңазытқыш сіз розеткаға әрқашан да қол жеткізе алатындай етіп орналастырылуы керекс Осы нұсқаулықта баяндалған үлкен қуатты тұрмыстық аспаптарға қойылатын қауіпсіздік талаптарын бұзу арқылы қосылған жабдық ықтимал түрде қауіпті болып табыладыс Екі сымды электр желісіне тікелей қосылатын тоңазытқышты қорғаныс өшіру құрылғысын лҚӨҚ) орнату арқылы пайдаланадып оның параметрлерінің мөндері мынадай болуы қажетә номиналды кернеу диапазоны – 220-дан 240В/50 Гц-ке дейінп бастапқы іске қосылуы – 30 мА артық емесп іске қосылуының номиналды уақыты – 0,1 с. Егер көрсетілген орнату нормаларын бұзу нәтижесінде денсаулыққа немесе мүлікке залал келтірілетін болсап өндіруші ол үшін жауапкершілік жүктемейдіс

У випадку незадовільної роботи холодильника або виникнення несправностей прочитайте цей розділ, перш ніж викликати техніків. У більшості випадку Ви можете вирішити проблеми, що виникли самі.

Холодильник не працює

Перевірте, що:

- у будинку не відключена електроенергія;
- вилка надійно вставлена в розетку;
- розетка справна; для перевірки підключіть пристрій, у справності якого Ви впевнені;

Температура у відділеннях холодильника занадто висока

Перевірте, що:

- дверцята відділень закриті щільно, ущільнення на дверцятах не ушкоджені;
- ручка терморегулятора перебуває в правильному положенні;
- відділення не переповнені продуктами;
- двері холодильника не відкривали часто.

Продукти в холодильному відділенні переохолоджуються

Перевірте, що:

- ручка терморегулятора перебуває в правильному положенні;
- продукти не торкаються задньої частини холодильника - вона дуже холодна.

Постійно працює компресор

Перевірте, що:

- двері холодильника щільно закриваються та відкриваються не занадто часто;
- температура в приміщенні не занадто висока;
- ручка терморегулятора знаходиться у правильному положенні

Холодильник занадто шумить при роботі

Перевірте, що:

- холодильник вирівняний.
- холодильник не торкається сторонніх предметів (наприклад меблів, що оточують).
- Холодоагент, що циркулює всередині системи охол-одження, може неголосно булькати, навіть якщо компресор не працює. Не турбуйтеся, це зовсім нормально.

У холодильному відділенні накопичується вода

Перевірте, що:

- дренажний отвір не засмічений.

Якщо після перевірки холодильник продовжує працювати не належним чином, зв'яжіться з авторизованим сервісним центром, що обслуговують продукцію марки **Indesit**.

- **Не користуйтеся послугами осіб, не уповноважених виробником.**

Перед тим як звернутися до сервісного центру:

- перевірте, чи можна усунути несправність самостійно (див. «Несправності та методи їх усунення»);
- якщо несправність не можна усунути, подзвоніть до найближчого сервісного центру (список у сервісному сертифікаті).

При зверненні до сервісного центру необхідно повідомити:

- модель виробу;
- серійний номер виробу;
- (цю інформацію Ви знайдете в таблиці з технічними характеристиками, що розташована на лівій стінці холодильної камери);
- характер несправності.

Не користуйтеся послугами осіб, не уповноважених виробником.

Під час ремонту вимагайте використання оригінальних запасних частин.

Техніка відповідає вимогам наступних технічних регламентів:

1. безпеки низьковольтного електричного обладнання
 - ДСТУ IEC 60335-2-24:2008 (IEC 60335-2-24:2002, IDT)
2. електромагнітної сумісності обладнання
 - ДСТУ CISPR 14-1:2004 (CISPR 14-1:2000, IDT),
 - ДСТУ CISPR 14-2:2007 (CISPR 14-2:2001, IDT),
 - ДСТУ IEC 61000-3-2:2004 (IEC 61000-3-2:2004, IDT),
 - ДСТУ EN 61000-3-3:2004 (EN 61000-3-3:1995, IDT)
3. максимально дозведеного споживання електроенергії холодильними приладами
 - ДСТУ EN 153:2009
4. обмеження використання деяких небезпечних речовин в електричному та електронному обладнанні.
 - ПКМУ №1057 від 03.12.2008



Правильна установка необхідна для забезпечення надійної та ефективної роботи холодильника.

Вентиляція

Компресор та конденсатор холодильника під час роботи нагріваються, тому необхідно забезпечити достатню вентиляцію. Холодильник має бути встановлено у добре провітрюваному приміщенні з нормальною вологістю. Заборонено встановлювати холодильники в приміщеннях з підвищеною вологістю, наприклад у ванних кімнатах, підвалах.

Під час установки забезпечте мінімальні зазори (3-5 см) з боків приладу для вільної циркуляції повітря. Не перекривайте рух повітря позаду приладу.

Не розташовуйте поблизу джерел тепла

Не слід встановлювати холодильник так, щоб він був під впливом прямих сонячних променів або поруч із джерелами тепла (кухонними плитами, духовками, каминами).

Вирівнювання

Для гарної роботи холодильника важливо, щоб він знаходився на рівній поверхні. Після установки холодильника на місце відрегулюйте його положення шляхом обертання регулювальних його положення шляхом обертання регулювальних опор в його передній частині. Нахил холодильника назад не повинен перевищувати 5°.

Підключення до електромережі

Холодильник виконано за ступенем захисту від поразки електричним струмом класу I і підключається до електричної мережі за допомогою двополосної розетки із заземлюючим контактом. електромережі Перед підключенням переконайтеся, що:

- що напруга мережі відповідає даним, зазначеним у таблиці, що знаходиться з правого боку холодильного відділення від дверей;
- що заземлюючий контакт електричної розетки безпосередньо електрично з'єднано із заземлюючим проводом живильного кабелю електричної мережі (з'єднувальний провід має бути розраховано на струм не менше 10А);
- розетка та вилка одного типу; якщо вилка підходить до розетки, розетку слід замінити відповідно до вилки живильного шнура (роботи повинен виконувати кваліфікований електрик).

Холодильник має бути встановлено таким чином, щоб Ви завжди мали доступ до розетки. Холодильник, підключений з порушенням вимог безпеки побутових приладів великої потужності, викладених у цьому посібнику, є потенційно небезпечним. Холодильник, що безпосередньо підключається до двопровідної електромережі, експлуатують із пристроєм захисного відключення (ІЗВ), що має наступні значення параметрів: діапазон номінальних напруг від 220 до 240В / 50 Гц, з порогом спрацьовування не більше 30 мА, номінальний час спрацьовування 0,1с.

Виробник не несе відповідальності за зби-ток здоров'ю та власності, якщо він викликаний недотриманням зазначених норм установки.

УВАГА!

Після установки почекайте приблизно три години перед тим, як підключити холодильник до електромережі, щоб бути впевненими, що холодоагент після транспортування розподілився належним чином - це необхідно для правильної роботи холодильника.

Перед початком експлуатації в холодильнику необхідно вимити внутрішні поверхні холодильної та морозильної камер розчином харчової соди.

Після того, як Ви підключили холодильник до електричної мережі, переконайтеся, що індикаторна лампочка на панелі керування засвітилася, установіть ручку терморегулятора в середнє положення, через кілька годин Ви можете покласти продукти в холодильне та морозильне відділення.

ВИЛУЧИТЬ ТРАНСПОРТНІ РОЗПІРКИ між компресором та задньою стінкою ніші, а також інші розпірки та клеєві стрічки, що утримують рухливі частини приладу від зсуву.

Якщо прилад має захисне покриття з полімерної плівки, акуратно вилучіть його, дотримуючись запобіжних заходів, щоб не ушкодити лакофарбове або полімерне покриття деталей.

Перед виконанням будь-яких операцій з мийки та обслуговування від'єднайте холодильник від електромережі.

Розморозжування

Увага: не використовуйте для прискорення процесу розморозжування предмети, які можуть подряпати стінки холодильника або порушити герметичність відділень холодильника.

Розморозжування холодильного відділення

Холодильне відділення розморозжується автоматично; вода, що утворюється, надходить до дренажної системи, потім випаровується теплом компресора. Єдине, що Вам необхідно робити для обслуговування холодильного відділення - стежити, щоб дренажний отвір, який знаходиться за ящиком для овочів і фруктів, не був засмічений.

Розморозжування морозильного відділення

Згодом на внутрішніх стінках морозильного відділення наростає іній, який слід видаляти спеціальним пластмасовим шкребком, щопоставляється разом з холодильником.

При товщині інею більш 5 мм слід розморозити морозильне відділення. Поставте ручку терморегулятора А у положення «0» і відключіть холодильник від електромережі. На час розморозжування загорніть заморожені продукти в кілька шарів газет і помістіть їх, по можливості, у холодне місце. Залишіть двері відкритими для того, щоб іній танув швидше. Видаліть вологу, що скопилася м'якою б/п тканиною. Вимийте та ретельно висушіть камери перед повторним увімкненням.

Обслуговування та догляд

• Ваш холодильник виготовлений з гігієнічних матеріалів, що не пахнуть. Для збереження цих характеристик, завжди зберігайте продукти, що сильно пахнуть, у щільно закритих контейнерах, щоб уникнути утворення запахів, які потім буде складно видалити.

• Внутрішні та зовнішні поверхні холодильника мийте губкою або м'якою тканиною, змоченою в розчині харчової соди в теплій воді (сода також є хорошим дезінфектором). При відсутності харчової соди використовуйте нейтральний мийний засіб.

• Ніколи не використовуйте органічні розчинники, абразивні, хлор- і аміак вмістні речовини.

• Усі частини, що знімаються можна мити розчином мила або мийного засобу у воді. Також їх можна мити в посудомийній машині. Пам'ятайте, що всі зйомні частини необхідно ретельно висушити перед тим, як поставити їх назад в холодильник.

• Пил може накопичуватися на конденсаторі холодильника та перешкоджати його нормальній роботі. Обережно пропилососте задню стінку холодильника, використовуючи підходящі насадки.

• Якщо ви не збираєтесь використовувати холодильник тривалий час, розморозьте його, вимийте всередині, висушіть та залиште двері відкритими, щоб уникнути утворення неприємного запаху та цвілі.

• У результаті температурних деформацій складових частин холодильного приладу може чути ся «потріскування», що не є дефектом і не впливає на працездатність приладу. Характерні звуки увімкнення терморегулятора та компресора є нормальними звуками, що виникають при роботі електрообладнання приладу. • Не розташовуйте гарячі (понад 600°C) предмети на верхній площині холодильника.

Заміна лампи освітлення (не є гарантійним ремонтом).

Відключіть холодильник від мережі, вийнявши вилку з розетки. Лампа внутрішнього освітлення знаходиться в задній частині корпусу плафона освітлення. Виверніть лампу та замініть її аналогічною (потужністю не більш 15 Вт), як показано на мал.

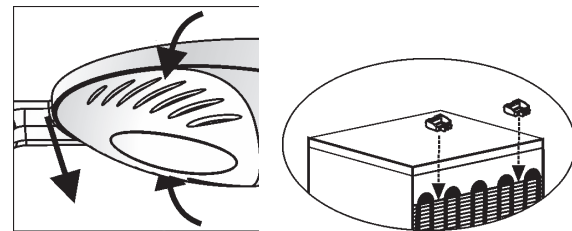

! Збережіть цю інструкцію. Вона має бути в комплекті з холодильником у разі продажу, передачі обладнання або при переїзді на нову квартиру, щоб новий власник обладнання міг ознайомитися з правилами його функціонування та обслуговування.

! Уважно прочитайте інструкцію: у ній містяться важливі відомості з установки та безпечної експлуатації Вашого холодильника.

1. Холодильник розроблений для використання всередині приміщень. За жодних умов не використовуйте холодильник на вулиці.

2. Холодильник має використовуватися в домашніх умовах для заморожування та зберігання заморожених і охолоджених продуктів відповідно до даної інструкції. Не дозволяйте дітям користуватися холодильником без догляду.

3. Прилад не призначений для використання особами (включаючи дітей) зі зниженими фізичними, чуттєвими або розумовими здібностями або при відсутності у них життєвого досвіду або знань, якщо вони не перебувають під контролем або не проінструктовані щодо використання приладу особою, відповідальною за їхню безпеку. Діти мають знаходитися під контролем для недопущення гри з приладом.

4. Не торкайтеся холодильника вологими руками.

5. Не користуйтеся подовжувачами та перехідниками! Пам'ятайте, що включення холодильника з використанням перехідників та подовжувачів створює потенційну небезпеку загоряння. Виробник не несе відповідальності за загоряння, що відбувається через використання перехідників і подовжувачів, а також з'єднувального кабелю, перетин якого не відповідає споживаній потужності. При установці холодильника необхідно перевірити відповідність характеристик мережі та електроприладів холодильника. Не виймайте вилку з розетки за провід: це дуже небезпечно. При пошкодженні шнура живлення його слід замінити спеціальним шнуром або комплектом, який можна отримати у виробника або його представника. Заміна кабелю має проводитися лише кваліфікованим персоналом.

6. Не торкайтеся внутрішніх охолоджувальних поверхонь холодильника, особливо якщо Ваші руки мокрі. Не кладіть до рота шматки льоду, щойно вийняті з морозильника, - так можна отримати місцеве обмороження.

7. Перед виконанням будь-яких операцій з миття або обслуговування від'єднайте холодильник від мережі.

8. Якщо холодильник призначений для заміни старого, що має замикаючі пристрої на дверцятах, перед тим як викинути старий холодильник, виведіть із ладу або зніміть замикаючий пристрій. Це необхідно для того, щоб убезпечити дітей, які можуть гратися з викинутими предметами та ризикують бути замкненими всередині холодильника.

9. При виникненні нестандартної ситуації відключіть холодильник від мережі та зателефонуйте до сервісного центру, телефон якого надруковано у гарантійному документі (сервісному сертифікаті). Перед дзвінком до сервісного центру прочитайте розділ «Несправності та методи їх усунення».

10. Забороняється зміна конструкції холодильника та втручання осіб, не уповноважених виробником на гарантійний ремонт.

11. **УВАГА!** Забороняється контакт задньої стінки (решітки

конденсатора) холодильника з гнучким газовим металорукавом, що використовується для підключення газової плити.

12. Якщо ви вирішили більше не використовувати ваш холодильник, перед тим як викинути, подбайте про його утилізацію. Ваш холодильник містить циклопентановий газ в ізоляційній піні, у цьому випадку вам необхідно зв'язатися з місцевою організацією, відповідальною за утилізацію.

13. Повторне включення приладу (наприклад при випадковому відключенні) здійснюйте через 5-10 хвилин.

Правильна утилізація цього продукту. WEEE (Поширюється на Європейський Союз та інші країни Європи, де існує система збору та утилізації зношеної побутової техніки.)

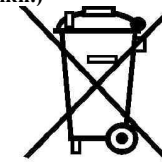

Це маркування на продукті або в літературі вказує, що продукт не повинен утилізуватися разом з іншими побутовими відходами для запобігання можливій шкоді навколишньому середовищу через неконтрольоване поширення відходів, а також для оптимізації процесу переробки та повторного використання матеріалів. Споживач може здати зношене обладнання до спеціальних пунктів прийому або, якщо це дозволено національним законодавством, повернути компанії при покупці нового аналогічного продукту.

УВАГА! У разі якщо Ваш прилад заправлений холодоагентом R600a (позначення в сервісному сертифікаті та на табличці всередині приладу), попереджаємо Вас, що це ізобутан - природний газ, який є паливом. При випадковому пошкодженні контуру холодоагента уникайте будь-яких видів відкритого вогню або потенційних джерел загоряння та ретельно провітріть приміщення, де стоїть холодильник.

Обсяг приміщення має становити 1 м³ на кожні 8 г холодоагента R600a у виробі. Кількість холодоагента, що міститься у вашому конкретному холодильнику, зазначена на табличці з паспортними даними всередині холодильника. Ніколи не вмийте холодильник з ознаками пошкодження; якщо у вас виникли сумніви у справності виробу, зверніться до авторизованого сервісного центру.

УВАГА! Не використовуйте всередині пристрою електричні прилади.

УВАГА! Не загороджуйте вентиляційні отвори, розташовані в корпусі пристрою або в конструкції, що вбудовується!

УВАГА! Не допускайте ушкодження контуру холодоагента.

УВАГА! Не використовуйте механічні пристрої або інші засоби для прискорення процесу відтавання, крім рекомендованих виробником.