

RU

Русский, 1

EN

English, 15

ADLS 7

Содержание

Монтаж, 2-3-4

Расположение и нивелировка
Водопроводное и электрическое подсоединение
Предупреждения по первому использованию машины
Технические данные

Описание изделия, 5

Общий вид
Панель управления

Загрузка корзин, 6

Нижняя корзина
Корзинка для столовых приборов
Верхняя корзина

Включение и эксплуатация, 7-8

Запуск посудомоечной машины
Загрузка моющего вещества
Дополнительные функции мойки

Программы, 9

Таблица программ

Ополаскиватель и регенерирующая соль, 10

Заливка ополаскивателя
Загрузка регенерирующей соли

Техническое обслуживание и уход, 11

Отключение воды и электрического тока
Чистка посудомоечной машины
Средства против неприятных запахов
Чистка оросителей
Чистка фильтров
Длительный простой машины

Предупреждения и рекомендации, 12

Общие требования к безопасности
Утилизация
Экономия электроэнергии и охрана окружающей среды

Неисправности и методы их устранения, 13

Сервис Технического Обслуживания, 14

⚠ Важно сохранить данное руководство для его последующих консультации. В случае продажи, передачи или переезда проверьте, чтобы данное техническое руководство сопровождало изделие.

⚠ Внимательно прочитайте инструкции: в них содержатся важные сведения об установке изделия, его эксплуатации и безопасности.

⚠ В случае переезда перевозите машину в вертикальном положении. В случае крайней необходимости машина может быть положена задней стороной вниз.

⚠ Данная машина предусмотрена для бытового или другого аналогичного использования, а именно:

- в помещениях, предназначенных для приготовления пищи для персонала магазинов, офисов и прочих учреждений;
- в агротуристических усадьбах;
- для использования проживающими в гостинице, мотеле и прочих местах проживания;
- в гостиницах типа «номер плюс завтрак».

Расположение и нивелировка

1. Снимите упаковку с изделия и проверьте, чтобы на нем не было повреждений, нанесенных при транспортировке. При обнаружении повреждений не подсоединяйте машину, а обратитесь к продавцу.

2. Установите посудомоечную машину в нишу кухонного гарнитура, так чтобы сбоков или сзади она прилегала к стене или к кухонным элементам. Изделие также может быть встроено под сплошной столешницей кухонного гарнитура* (см. схему Монтажа).

3. Установите посудомоечную машину на ровный и твердый пол. Выровняйте машину, отвинчивая или завинчивая передние опорные ножки до идеально горизонтального положения машины. Точная нивелировка гарантирует стабильность и помогает избежать вибраций, шумов и смещений машины.

4*. Отрегулируйте высоту задней опоры, повернув шестигранную красную втулку, расположенную спереди, в центральной нижней части посудомоечной машины, шестигранным разводным ключом с раскрытием 8 мм по часовой стрелке для увеличения высоты и против часовой стрелки для ее уменьшения. (см. лист с инструкциями по встроенному монтажу, прилагающийся к документации на машину).

Водопроводное и электрическое подсоединение

⚠ Электрическое и водопроводное подсоединения машины должны выполняться только квалифицированным техником.

⚠ Посудомоечная машина не должна давить на трубы или на провод электропитания.

⚠ Изделие должно быть подсоединено к водопроводу при помощи новых труб.

Не используйте б/у трубы.

Трубы подачи воды и слива и кабель электропитания должны располагаться слева или справа от для оптимальной установки машины.

Подсоединение шланга подачи воды.

- Подсоединение к водопроводу холодной воды: прочно привинтите трубу подачи воды к крану с резьбовым отверстием 3/4 газ. Перед закруткой дайте стечь воде до тех пор, пока она не станет прозрачной во избежание засорения машины нечистотами.
- Подсоединение к водопроводу горячей воды: если в вашем доме централизованная система отопления, посудомоечная машина может быть запитана горячей водой из водопровода, если температура воды не превышает 60°C. Привинтите трубу к крану, как описано выше для трубы холодной воды.

⚠ Если длина водопроводного шланга будет недостаточной, следует обратиться в специализированный магазин или к уполномоченному сантехнику (см. *Техническое обслуживание*).

⚠ Давление воды должно быть в пределах значений, указанных в таблице Технические данные (см. *сбоку*).

⚠ Проверьте, чтобы водопроводный шланг не был заломлен или сжат.

Подсоединение сливного шланга

подсоедините сливной шланг, не сгибая его, к сливному трубопроводу с минимальным диаметром 4 см.

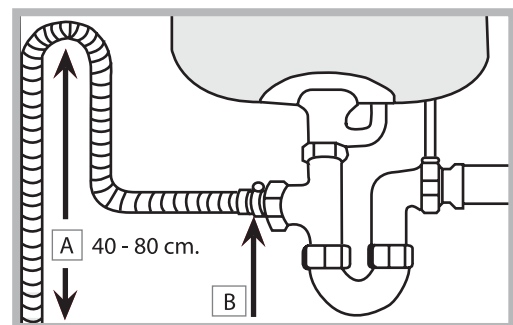

Сливной шланг должен быть расположен на высоте от 40 до 80 см от пола или от платформы посудомоечной машины (A).

Перед подсоединением сливного шланга к сифону мойки снимите пластиковую пробку (B).

* Имеется только в некоторых моделях

Защита против затопления

Во избежание затопления посудомоечная машина:
- оснащена системой, перекрывающей подачу воды в случае аномалии или внутренних утечек.

Некоторые модели оснащены дополнительным защитным устройством *New Acqua Stop*^{*}, предохраняющим от затопления даже в случае разрыва водопроводного шланга.



ВНИМАНИЕ: ОПАСНОЕ НАПРЯЖЕНИЕ!

Категорически запрещается обрезать шланг подачи воды, так как вдоль него проходят элементы под напряжением.

Электрическое подсоединение

Перед подсоединением вилки машины к электрической розетке необходимо проверить следующее:

- сетевая розетка должна быть соединена с заземлением и соответствовать нормативам;
- сетевая розетка должна быть рассчитана на максимальную потребляемую мощность изделия, указанную на паспортной табличке (см. раздел «Описание посудомоечной машины»);
- напряжение сети электропитания должно соответствовать данным на паспортной табличке, расположенной с внутренней стороны дверцы машины;
- сетевая розетка должна быть совместима со штепсельной вилкой изделия. В противном случае поручите замену вилки уполномоченному технику (см. *Техническое обслуживание*); не используйте удлинители и тройники.

 Изделие должно быть установлено таким образом, чтобы провод электропитания и электророзетка были легко доступны.

 Кабель электропитания изделия не должен быть согнут или сжат.

 Регулярно проверяйте состояние кабеля электропитания и в случае необходимости поручите его замену только уполномоченным техникам (см. *Техническое обслуживание*).

 Производитель не несет ответственности за последствия несоблюдения перечисленных выше требований.

Пленка защиты от конденсата*

После установки посудомоечной машины в нишу кухонного элемента откройте ее дверцу и наклейте прозрачную самоклеящуюся полосу снизу деревянной кухонной рабочей поверхности для ее защиты от возможного конденсата.

Предупреждения по первому использованию машины

После установки машины, непосредственно перед первым циклом мойки заполните бачок соли водой и засыпьте в него примерно 1 кг соли (см. раздел *Ополаскиватель и регенерирующая соль*): если вода будет вытекать из бачка, это нормальное явление. Выберите степень жесткости воды (см. раздел *Ополаскиватель и регенерирующая соль*).

- После загрузки соли индикатор **ОТСУТСТВИЕ СОЛИ**^{*} гаснет.

 Если бачок не будет заполнен солью, смягчитель воды и нагревательный элемент могут повредиться.

* Имеется только в некоторых моделях

Изделие:	Посудомоечная машина
Торговая марка:	 Hotpoint
Торговый знак изготовителя:	ARISTON
Модель:	ADLS 7
Изготовитель:	Indesit Company
Страна-изготовитель:	Сделано в Польше (POLAND)
Загрузка	10 столовых наборов
Размеры	ширина 45 см высота 85 см глубина 60 см
Номинальное значение напряжения электропитания или диапазон напряжения	220-230 V ~
Условное обозначение рода электрического тока или номинальная частота переменного тока	50 Hz
Давление воды	0,05-1MPa (0,5-10 bar) 7,25-145 psi
Предохранитель	См. табличку технических данных на оборудовании
Класс мойки	A
Класс сушки	A
Класс энергопотребления	A
Потребление электроэнергии	0,92 кВт/час
Потребление воды за стандартный цикл мойки	10 л
Класс защиты от поражения электрическим током	Класс защиты I
    IPX0 <u>В случае необходимости получения информации по сертификатам соответствия или получения копий сертификатов соответствия на данную технику, Вы можете отправить запрос по электронному адресу cert.rus@indesit.com.</u>	<p>Оборудование соответствует следующим директивам Европейского Экономического Сообщества:</p> <ul style="list-style-type: none"> -2006/95/EC («Низкое напряжение») - 2004/108/EC («Электромагнитная совмести-мость») - 2005/32/EC («Comm. Reg. 1275/2008») (Ecodesign) - 2002/96/EC («Утилизация электрического и электронного») - 97/17/EC (Этикетирование)
<p>Дату производства данной техники можно получить из серийного номера, расположенного под штрих-кодом (S/N XXXXXXXXXX * XXXXXXXXXXXX), следующим образом:</p>	<ul style="list-style-type: none"> - 1-ая цифра в S/N соответствует последней цифре года, - 2-ая и 3-я цифры в S/N - порядковому номеру месяца года, - 4-ая и 5-ая цифры в S/N - числу определенного месяца и года.
Производитель:	Indesit Company S.p.A.
	Виале А. Мерлони 47, 60044, Фабриано (АН), Италия
Импортер:	ООО "Индезит РУС"
С вопросами (в России) обращаться по адресу:	до 01.01.2011: Россия, 129223, Москва, Проспект Мира, ВВЦ, пав. 46 с 01.01.2011: Россия, 127018, Москва, ул. Двинцев, дом 12, корп. 1

Описание изделия

Общий вид

RU

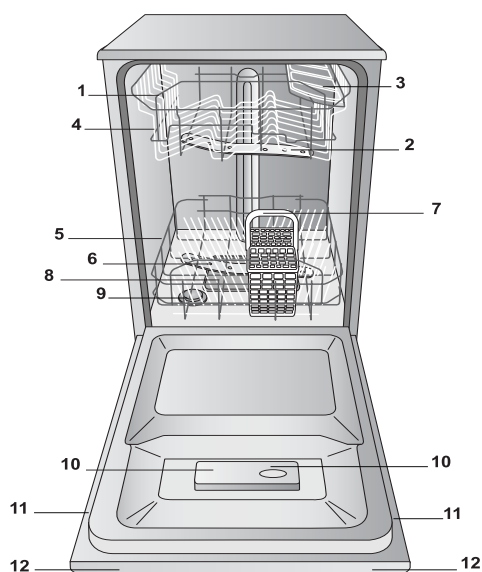

1. Верхняя корзина
2. Верхний ороситель
3. Откидные полки
4. Регулятор высоты корзины
5. Нижняя корзина
6. Нижний ороситель
7. Корзинка для столовых приборов
8. Фильтр мойки
9. Бачок соли
10. Дозаторы моющего средства и дозатор ополаскивателя
11. Паспортная табличка
12. Панель управления***

Панель управления

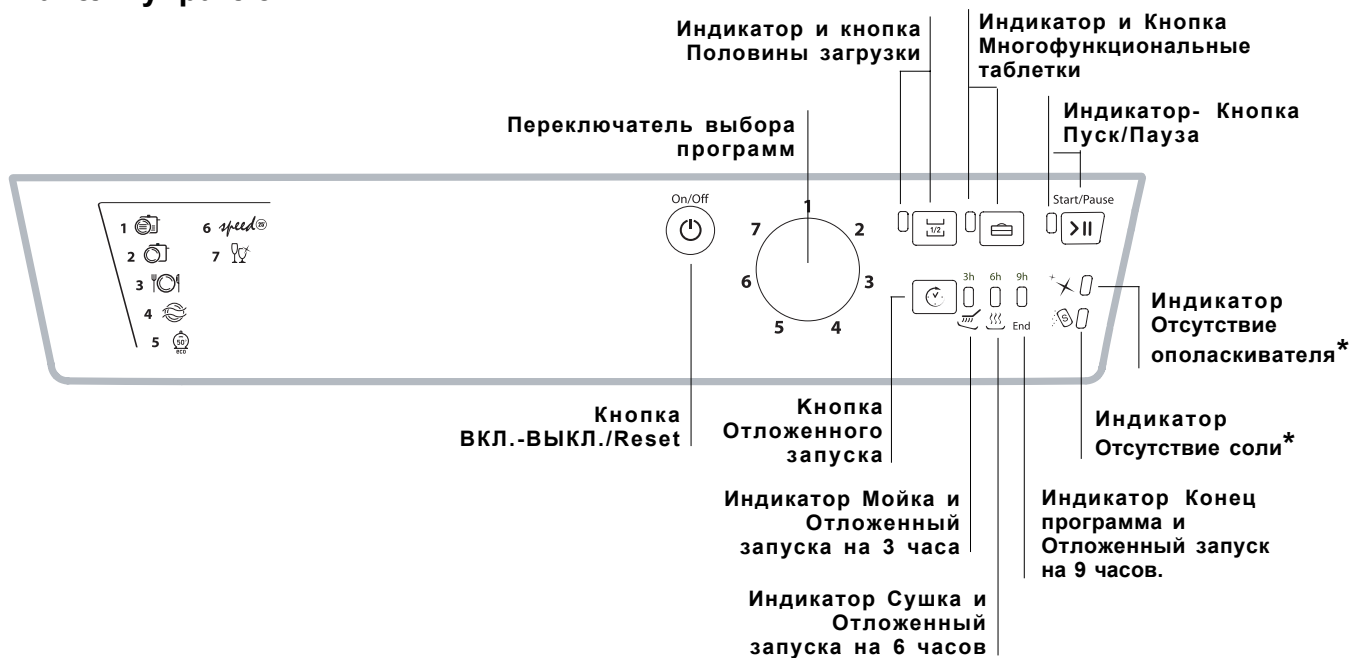

***-Только в полностью встраиваемых моделях.

* Имеется только в некоторых моделях

Количество и тип программ и дополнительных функций варьирует в зависимости от модели посудомоечной машины.

Загрузка корзин

RU

⚠ Перед загрузкой корзин удалите с посуды остатки пищи, вылейте оставшееся содержимое из стаканов и чашек.

Установите в посудомоечную машину посуду прочно во избежание ее опрокидывания.

Загрузив посуду, проверьте, чтобы лопасти оросителей могли свободно вращаться.

Нижняя корзина

В нижнюю корзину можно загружать кастрюли, крышки, тарелки, салатницы, столовые приборы и т.д. в соответствии с примерами загрузки.

Большие блюда и крышки лучше устанавливать по краям корзины, обращая внимание, чтобы они не препятствовали вращению верхнего оросителя.

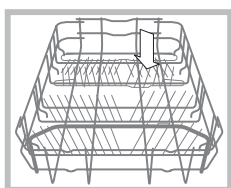

кастрюль и салатниц.

Некоторые модели посудомоечных машин укомплектованы откидными подставками*, которые можно также использовать в вертикальном положении для размещения тарелок или же в горизонтальном для размещения

Корзинка для столовых приборов

Тип корзинки для столовых приборов может варьировать в зависимости от модели посудомоечной машины.

Корзинка для столовых приборов может быть установлена в передней части нижней корзины, продев ее между фиксированными вставками, или в верхней корзине.

Последнее решение рекомендуется для мытья посуды в режиме половины загрузки (в моделях, имеющих эту функцию).

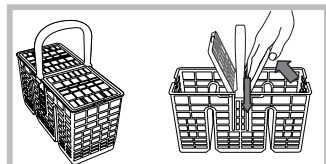

- Корзина оснащена раздвижными полками для более удобного размещения столовых приборов.

⚠ Ножи и острые столовые приборы должны быть помещены в корзинку для столовых приборов острыми концом вниз или горизонтально уложены на откидных полках верхней корзины.

Пример установки корзинки для столовых приборов

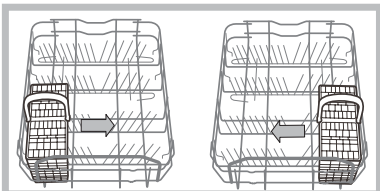

Верхняя корзина

В эту корзину помещается хрупкая и легкая посуда: стаканы, чайные и кофейные чашки, блюдца, мелкие салатницы, сковороды, мелкие кастрюли с незначительным загрязнением в соответствии с Примерами загрузки

- Чашки и чашечки, Длинные и острые ножи, разделочные столовые приборы: разместите их на откидных полках**

Откидные полки с варьируемым наклоном*

- Наклон полок позволяет получить больше места в верхней корзине, разместить бокалы с ножками разной длины и оптимизировать результат сушки..

Наклон А

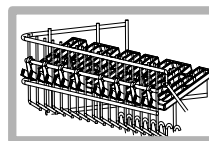

Наклон В

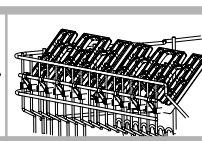

Наклон С

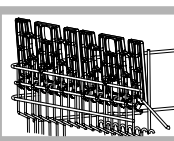

- Приподнимите откидную полку, слегка протолкните и установите с нужным наклоном..

Регуляция высоты верхней корзины

Для облегчения размещения посуды можно отрегулировать высоту верхней корзины:

⚠ Рекомендуется регулировать высоту верхней корзины **БЕЗ ПОСУДЫ**.

Никогда не поднимайте и не опускайте корзину, взявшись за нее только с одной стороны.

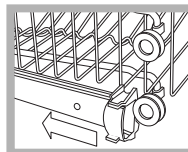

Откройте крепления направляющих корзины справа и слева и выньте корзину. Установите ее сверху или внизу, пропустив ее по направляющим вплоть до входа передних роликов и закройте крепления (см. схему).

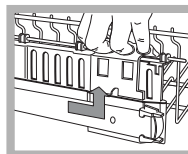

Если корзина оснащена ручками **Dual Space*** (см. схему), выдвиньте верхнюю корзину до упора, возьмитесь за ручки по бокам корзины и переместите ее вверх или вниз, после чего задвиньте корзину назад.

Примеры загрузки верхней корзины

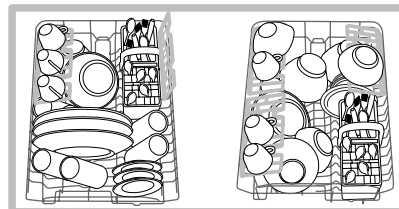

Примеры загрузки нижней корзины

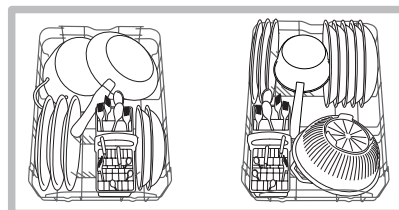

Посуда, неподходящая для мойки в посудомоечной машине

- Деревянная посуда, посуда с деревянными, костяными ручками или клеенная посуда.
- Алюминиевая, медная, латунная, оловянная посуда или из сплава олова.
- Пластмассовая нетермоустойчивая посуда.
- Старинный фарфор или посуда с ручной росписью.
- Старинная серебряная посуда. Современную серебряную посуду можно мыть в машине по деликатной программе, проверив, чтобы эта посуда не касалась посуды из других металлов.

⚠ Рекомендуем пользоваться посудой, пригодной для мытья в посудомоечной машине.

* Имеется только в некоторых моделях.

** Варьирует количество и положение.

Включение и эксплуатация

RU

Запуск посудомоечной машины

1. Откройте водопроводный кран.
2. Нажмите кнопку ВКЛ.-ВЫКЛ.: все индикаторы на панели управления загорятся на несколько секунд.
3. Откройте дверцу и поместите в дозатор моющее вещество (см. ниже).
4. Загрузите посуду в корзины (см. *Загрузка корзин*) и закройте дверцу.
5. Выберите программу, поворачивая рукоятку ВЫБОР ПРОГРАММЫ по часовой стрелке: отметка на рукоятке должна совпасть с номером или символом нужной программы. Индикатор кнопки ПУСК/ПАУЗА замигает.
6. Выберите дополнительные функции мойки* (см. *сбоку*).
7. Запустите программу, нажав кнопку ПУСК. Индикатор из мигающего режима переключится в постоянно включенный. Включение индикатора, соответствующего мойке, сообщает о начале программы.
8. По завершении программы загорится индикатор КОНЕЦ (в постоянно включенном режиме). Выключите машину при помощи кнопки ВКЛ.-ВЫКЛ., закройте водопроводный кран и отсоедините штепсельную вилку машины от сетевой розетки.
9. Подождите несколько минут перед тем, как вынуть посуду из машины во избежание ожогов. Выгрузку посуды из машины начинайте с нижней корзины.

⚠ - В целях энергосбережения в некоторых случаях ПРОСТОЯ машина отключается автоматически.

Изменение текущей программы

Если Вы неправильно выбрали программу, ее можно изменить, если с момента ее запуска прошло несколько минут: при необходимости изменить программу мойки после запуска цикла выключите машину, нажав на несколько секунд кнопку ВКЛ./ВЫКЛ./Отмена, и вновь включите ее той же кнопкой, вновь выберите нужную программу и дополнительные функции.

Порядок догрузки посуды

Нажмите кнопку Пуск/Пауза (кнопка мигает). Откройте дверцу, стараясь не обжечься паром, и доложите посуду в машину. Нажмите кнопку Пуск/Пауза (кнопка горит, не мигая): цикл мойки продолжится.

⚠ Нажмите кнопку Пуск/Пауза для прерывания цикла. Прервется как текущая программа, так и заданный Отложенный запуск.

На данном этапе нельзя изменить программу.

Случайное прерывание мойки

Если в процессе мойки Вы откроете дверцу машины или внезапно отключится электропитание, программа мойки прервется. Когда дверца машины закроется или вернется электроэнергия, программа возобновится с того момента, в который она была прервана.

Загрузка моющего вещества

Хороший результат мойки зависит также от правильной дозировки моющего средства, излишек которого не улучшает эффективность мойки, а только загрязняет окружающую среду.

⚠ Используйте только специальные моющие средства для посудомоечных машин.

⚠ НЕ ИСПОЛЬЗУЙТЕ моющие средства для ручного мытья посуды.

⚠ Излишек моющего средства может оставить следы от пены по завершении цикла.

⚠ Оптимальные результаты мойки и сушки достигаются только в случае использования моющего средства в порошке, жидкого ополаскивателя и регенерирующей соли.

дозатор А: Моющее средство

дозатор В: Моющее средство для предварительной мойки

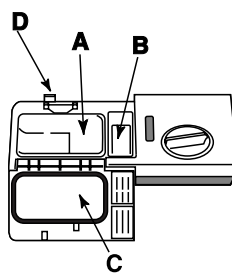

1. Откройте крышку С, нажав на кнопку D.

2. Поместите в дозатор моющее средство согласно рекомендациям, приведенным в Таблице программ:

- в порошке: дозаторы А и В.
- в таблетках: если по программе требуется 1 штука, положите таблетку в дозатор А и закройте крышку.

Если по программе предусмотрено 2 таблетки, положите вторую на дно машины.

3. Удалите остатки моющего средства с краев дозатора и закройте крышку с щелчком.

* Имеется только в некоторых моделях

Дополнительные функции мойки*

Вы можете выбрать, изменить или отменить **ДОПОЛНИТЕЛЬНЫЕ ФУНКЦИИ** только после выбора программы мойки и до нажатия кнопки Пуск/Пауза.

Могут быть выбраны только дополнительные функции, совместимые с выбранной программой мойки. Если какая-то дополнительная функция является несовместимой с выбранной программой (см. Таблицу программ), соответствующий индикатор быстро мигнет 3 раза.

При выборе дополнительной функции, несовместимой с другой ранее заданной дополнительной функцией или программой мойки, индикатор несовместимой дополнительной функции мигнет 3 раза и погаснет, останется включенным индикатор последней выбранной функции.

Для отмены ошибочно выбранной функции вновь нажмите соответствующую кнопку.

Отложенный запуск

Запуск программы может быть отложен на **3, 6 и 9** часов. Выбрав нужную программу стирки и возможные дополнительные функции, выберите функцию Отложенный запуск, нажав несколько раз кнопку **Отложенный запуск**. Индикаторы стирки (**3 часа**), сушки (**6 часов**) и завершения программы (**9 часов**) будут последовательно мигать.

Еще одно нажатие кнопки Отложенный запуск отменяет эту функцию.

После выбора функции нажмите кнопку Пуск/Пауза для начала обратного отсчета. Время отложенного запуска мигает, кнопка Пуск/Пауза перестает мигать (стабильно включена).

По истечении заданного времени индикатор заданной задержки перестает мигать (стабильно включен), и программа запускается.

⚠ После запуска цикла нельзя задать функцию **Отложенный запуск**.

Половина загрузки

Если у Вас мало грязной посуды, можно выбрать режим половина загрузки, позволяющий сэкономить воду, электроэнергию и моющее вещество. Перед выбором программы мойки нажмите кнопку **ПОЛОВИНА ЗАГРУЗКИ**: индикатор загорится.

Еще одно нажатие кнопки **ПОЛОВИНА ЗАГРУЗКИ** отменяет эту функцию.

⚠ Не забудьте засыпать только половину дозы моющего средства.

⚠ Рекомендуется использовать моющее вещество в порошке.

⚠ Эта функция несовместима с программой: **Короткий цикл мойки**.

Многофункциональные таблетки

Эта функция позволяет улучшить результат мойки и сушки. В случае использования многофункциональных таблеток нажмите кнопку **МНОГОФУНКЦИОНАЛЬНЫЕ ТАБЛЕТКИ**. Загорится соответствующий индикатор. Дополнительная функция «Многофункциональные таблетки» увеличивает продолжительность программы.

⚠ Если функция **МНОГОФУНКЦИОНАЛЬНЫХ ТАБЛЕТОК** не была отключена, она останется включенной при последующих включениях машины.

⚠ Рекомендуется использовать моющее средство в таблетках, только если в вашей модели имеется дополнительная функция **МНОГОФУНКЦИОНАЛЬНЫЕ ТАБЛЕТКИ**.

⚠ Не рекомендуется использовать эту дополнительную функцию в программах, не предусматривающих использование многофункциональных таблеток (см. таблицу дополнительных функций).







Таблица Дополнительных функций	А	В	С
	Отложенный запуск	Половина загрузки	Многофункциональные таблетки
1. Интенсивная мойка	ДА	ДА	ДА
2. Нормальная	ДА	ДА	ДА
3. Daily A 60'	ДА	ДА	ДА
4. Предварительное ополаскивание	ДА	ДА	Нет
5. Eco 50°C	ДА	ДА	ДА
6. Speed 25'	ДА	Нет	ДА
7. Хрусталь	ДА	ДА	ДА

Программы

 Описание ДОПОЛНИТЕЛЬНЫХ ФУНКЦИЙ смотрите в таблице Дополнительных функций на странице разделов Запуск и эксплуатация.

 Количество и тип программ и дополнительных функций варьирует в зависимости от модели посудомоечной машины.

RU

Рекомендации по выбору программы	Программа	Моющее средство (A) = ячейка A (B) = ячейка B			Программы с сушкой	Дополнительные функции	Продолжительность цикла (погрешность ±10%) мин.
		Порошок	Жидкое	Таблетки			
Очень загрязненная посуда и кастрюли (не использовать для деликатной посуды).	 1. Интенсивная	25 гр (A)	25 мл (A)	1 (A)	Да	A-B-C	2:25'
Нормально загрязненная посуда и кастрюли. Стандартный ежедневный цикл.	 2. Нормальная	21 гр (A) 4 гр (B)	21 мл (A) 4 мл (B)	1 (A)	Да	A-B-C	1.50'
Ежедневная посуда в небольшом количестве (4 тарелки + 1 кастрюля + 1 сковорода).	 3. Daily 60'	25 гр (A)	25 мл (A)	1 (A)	Нет	A-B-C	1:00'
Предварительная мойка в ожидании полной загрузки машины.	 4. Предварительное ополаскивание	Нет	Нет	Нет	Нет	A-B	0:08'
Экологическая мойка с низким расходом электроэнергии и для посуды и кастрюль.	 5. Eco*	25 гр (A)	25 мл (A)	1 (A)	Да	A-B-C	2:50'
Экономичный короткий цикл для мойки малозагрязненной посуды сразу после еды (2 тарелки + 2 стакана + 4 столовых прибора + 1 кастрюля + 1 маленькая сковорода)	 6. Короткий цикл мойки	21 гр (A)	21 мл (A)	1 (A)	Нет	A-C	0:25'
Экономичный короткий цикл для мытья хрупкой посуды, при низкой температуре сразу после еды. (бокалов Верхняя корзина+ деликатные тарелки, Нижняя корзина)	 7. Хрусталь	25 гр (A)	25 мл (A)	1 (A)	Да	A-B-C	1:30'

Примечание:

Для облегчения дозировки моющего средства следует знать, что:

1 столовая ложка = 15 грамм порошка = примерно 15 мл жидкости

1 чайная ложка = 5 грамм порошка = примерно 5 мл жидкости

Оптимальный результат мойки и сушки при выборе программ «Daily 60' - Короткая/Speed» достигается при соблюдении указанного количества загружаемой посуды.

* Программа Eco, отвечающая требованиям норматива EN-50242, имеет большую продолжительность по сравнению с другими программами, тем не менее эта программа расходует меньше электроэнергии и меньше загрязняет окружающую среду.

Примечание для Испытательных Лабораторий: за более подробной информацией касательно условий сравнительного испытания EN пошлите запрос на адрес: ASSISTENZA_EN_LVS@indesitcompany.com

Ополаскиватель и регенерирующая соль

RU

⚠ Используйте только специальные средства для посудомоечных машин.

Не используйте поваренную или промышленную соль и моющие средства для ручного мытья посуды.

Следуйте инструкциям, приведенным на упаковке моющего средства.

⚠ Если вы используете многофункциональное моющее средство, ополаскиватель добавлять не нужно, рекомендуется добавить соль, в особенности, если водопроводная вода жесткая или очень жесткая. Следуйте инструкциям, приведенным на упаковке моющего средства.

⚠ Если вы не добавляете ни соли, ни ополаскивателя, Индикаторы **ОТСУТСТВИЕ СОЛИ*** и **ОТСУТСТВИЕ ОПОЛАСКИВАТЕЛЯ*** остаются включенными.

Заливка ополаскивателя

Ополаскиватель облегчает сушку посуды, так как вода лучше стекает с ее поверхности, и на посуде таким образом не остается разводов или пятен.

Необходимо долить ополаскиватель в дозатор:

- когда на панели управления загорается индикатор **ОТСУТСТВИЕ ОПОЛАСКИВАТЕЛЯ***;

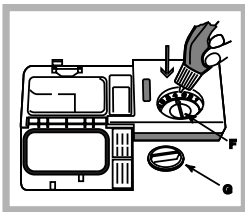

1. Откройте дозатор, повернув крышку (G) против часовой стрелки.
2. Залейте ополаскиватель, избегая перелива. Если вы случайно пролили ополаскиватель мимо дозатора, удалите излишек губкой.

3. Завинтите крышку.

НИКОГДА не заливайте ополаскиватель непосредственно в моечную камеру машины.

Отрегулируйте дозу ополаскивателя

Если вас не удовлетворяет качество сушки, можно отрегулировать дозу ополаскивателя. При помощи отвертки поверните регулятор (F) на одну из 6 отметок (фабричная настройка – 4):

- если на посуде остаются белые разводы, поверните регулятор на меньшее значение (1-3).
- если на посуде остаются капли воды или пятна извести, поверните регулятор на более высокое значение (4-5).

Выбор степени жесткости воды

Все посудомоечные машины укомплектованы смягчителем воды, который благодаря специальной регенерирующей соли для посудомоечных машин удаляет известь из воды, используемой для мытья посуды.

Данная посудомоечная машина может быть отрегулирована таким образом, чтобы сократить загрязнение окружающей среды и оптимизировать качество мытья посуды в зависимости от жесткости воды. Вы можете узнать градус жесткости воды в вашем районе, обратившись в организацию водоснабжения.

- Выключите машину при помощи кнопки **ВКЛ./ВЫКЛ.** и откройте дверцу.

- Поверните рукоятку **ВЫБОРА ПРОГРАММ** сначала на **5-ую** программу, а затем на **1-ую** программу и потом вновь

на **5-ую**.

- Нажмите кнопку **ВКЛ./ВЫКЛ.**, индикаторы фаз цикла мигают. На данном этапе можно выбрать степень жесткости воды. Каждой программе соответствует своя степень жесткости:

Например: 1-ая программа, степень жесткости 1

2-ая программа, степень жесткости 2 и т.д. вплоть до максимальной 5-ой* степени.

(Смягчитель воды настраивается на заводе на 3-ью степень).

Для отмены этой функции подождите несколько секунд или нажмите кнопку дополнительных функций* или отключите машину кнопкой **ВКЛ./ВЫКЛ.**

Если вы пользуетесь многофункциональными таблетками, бачок с регенерирующей солью должен быть в любом случае заполнен.

Таблица жесткости воды				Средняя автономность** бачок для соли
уровень	°dH	°fH	mmol/l	месяцы
1	0 - 6	0 - 10	0 - 1	7 месяцев
2	6 - 11	11 - 20	1,1 - 2	5 месяцев
3	12 - 17	21 - 30	2,1 - 3	3 месяца
4	17 - 34	31 - 60	3,1 - 6	2 месяца
5*	34 - 50	61 - 90	6,1 - 9	2/3 недели

От 0°f да 10°f рекомендуется не использовать соль.
* при установке 5, продолжительность цикла может увеличиться.
** 1 цикл в день.

(°dH = жесткость в немецких градусах - °fH = жесткость во французских градусах - ммоль/л = миллимоль/литр)

Загрузка регенерирующей соли

Для хорошего результата мойки необходимо проверять, чтобы бачок соли никогда не был пуст. Регенерирующая соль удаляет из воды известь, которая в противном случае остается на посуде.

Бачок соли расположен в нижней части посудомоечной машины (см. Описание) и заполняется:

- когда зеленый поплавок* не виден через крышку бачка;
- когда на панели управления загорается индикатор **ОТСУТСТВИЕ СОЛИ***;

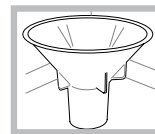

1. Выньте нижнюю корзину и поверните крышку емкости против часовой стрелки.
2. Только при использовании в первый раз: наполните емкость водой до краев.

3. Вставьте воронку* (см. рисунок) и засыпьте в емкость соль до краев (примерно 1 кг); выход воды из емкости является нормальным.

4. Снимите воронку* и удалите остатки соли на входном отверстии; сполосните крышку струей воды прежде чем закрутить ее, располагая ее головкой вниз и позволяя воде стекать по четырем звездообразным прорезям в нижней части крышки.

Рекомендуем выполнять эту операцию каждый раз при загрузке соли.

Хорошо закройте крышку, для того чтобы во время мойки в емкость не попадало моющее средство (может быть непоправимо повреждено устройство смягчения воды).

⚠ При необходимости загрузите соль перед циклом мойки для удаления соляного раствора, вылившегося через край бачка.

* Имеется только в некоторых моделях

Техническое обслуживание и уход

RU

Отключение воды и электрического тока

- Перекрывайте водопроводный кран после каждой мойки во избежание опасности утечек.
- Выньте штепсельную вилку машины из электророзетки перед началом чистки и технического обслуживания.

Чистка посудомоечной машины

- Для чистки наружных поверхностей и панели управления машины используйте мягкую тряпку, смоченную водой. Не используйте растворители или абразивные чистящие средства.
- Возможные пятна внутри камеры мойки можно удалить при помощи тряпки, смоченной в воде с небольшим количеством уксуса.

Средства против неприятных запахов

- Всегда оставляйте дверцу машины полу-прикрытой во избежание застоя влаги.
- Регулярно прочищайте периметральные уплотнения дверцы и дозаторов моющего средства при помощи влажной губки. Таким образом удаляются остатки пищи – основной причины образования неприятных запахов.

Чистка оросителей

Остатки пищи могут прилипнуть к лопастям оросителей и засорить отверстия, из которых выходит вода: время от времени следует проверять оросители и прочищать их неметаллической щеткой.

Оба оросителя являются съемными.

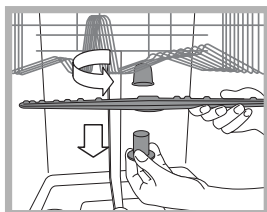

Для съема верхнего оросителя необходимо отвинтить против часовой стрелки пластмассовую гайку. Верхний ороситель устанавливается отверстиями вверх.

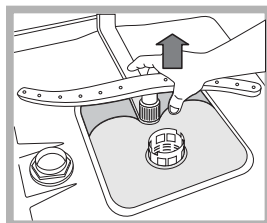

Нижний ороситель снимается, потянув его вверх.

Очистка водного фильтра*

Если водопровод новый или если он долгое время не использовался, перед подсоединением дайте воде стечь до тех пор, пока она не станет прозрачной. Несоблюдение этого условия может привести к засорению фильтра и к повреждению посудомоечной машины.

* Имеется только в некоторых моделях

⚠ Периодически очищайте водный фильтр, расположенный на выходе крана.

- Перекройте водопроводный кран.
- Открутите края трубы загрузки воды, снимите фильтр и аккуратно промойте его под струей воды.
- Снова вставьте фильтр и закрепите трубу.

Чистка фильтров

Фильтрующий узел состоит из трех фильтров, которые служат для очистки воды для мойки от остатков пищи и возвращают воду в циркуляцию: для хороших результатов мойки необходимо прочищать фильтры.

⚠ Регулярно прочищайте фильтры.

⚠ Запрещается пользоваться посудомоечной машиной без фильтров или с незакрепленным фильтром.

• После нескольких циклов мойки проверьте фильтрующий узел и при необходимости тщательно промойте его под струей воды при помощи неметаллической щетки, следуя приведенным ниже инструкциям:

1. поверните против часовой стрелки цилиндрический фильтр C и выньте его (схема 1).
2. Выньте стакан фильтр В, слегка нажав на боковые выступы (Схема 2);
3. Выньте плоский фильтр из нержавеющей стали А (схема 3).
4. Проверка отстойника и удаление возможных остатков пищи. **НИКОГДА НЕ СНИМАЙТЕ** крышку насоса (деталь черного цвета) (рис. 4).

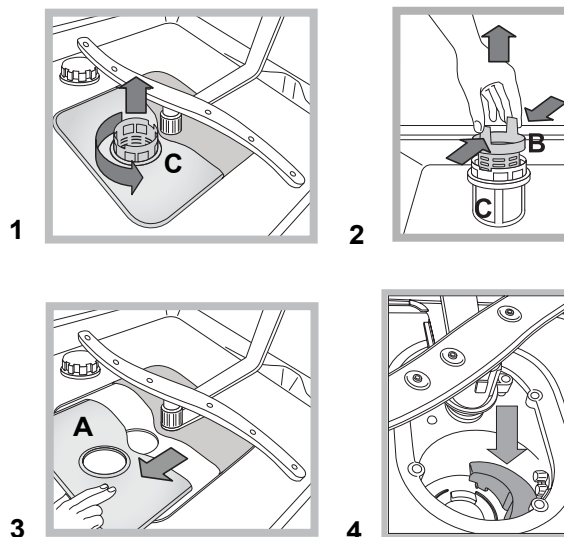

После чистки фильтров точно установите фильтрующий узел на свое место, что является важным для исправной работы посудомоечной машины.

Длительный простой машины

- Отсоедините машину от сети электропитания и перекройте водопроводный кран.
- Оставьте дверцу машины полу-прикрытой.
- После длительного простоя машины произведите один холостой цикл мойки.

Предупреждения и рекомендации

RU

 Изделие спроектировано и изготовлено в соответствии с международными нормативами по безопасности. Необходимо внимательно прочитать настоящие предупреждения, составленные в целях вашей безопасности.

Общие требования к безопасности

- Данный электроприбор не может быть использован лицами (включая детей) с ограниченными физическими, сенсорными или умственными способностями, неопытными или незнакомыми с инструкциями обращения с электроприбором, в отсутствие контроля лиц, ответственных за их безопасность.
- Взрослые должны следить, чтобы дети не играли с электроприбором.
- Данное изделие предназначается для непрофессионального использования в домашних условиях.
- Изделие предназначено для мытья посуды в домашних условиях, может быть использовано только взрослыми людьми в соответствии с инструкциями, приведенными в данном техническом руководстве.
- Запрещается устанавливать изделие на улице, даже под навесом, так как воздействие на него дождя и грозы является чрезвычайно опасным.
- Не прикасайтесь к посудомоечной машине с босыми ногами.
- Не тяните за кабель электропитания для отсоединения вилки изделия из сетевой розетки, возьмитесь за вилку рукой.
- Необходимо перекрыть водопроводный кран и вынуть штепсельную вилку из розетки перед началом чистки и технического обслуживания машины.
- В случае неисправности категорически запрещается открывать внутренние механизмы изделия с целью их самостоятельного ремонта.
- Никогда не прикасайтесь к сопротивлению.
- Не опирайтесь или не садитесь на открытую дверцу машины: она может опрокинуться.
- Не держите дверцу открытой, так как об нее можно случайно споткнуться.
- Храните моющие средства и ополаскиватель вдали от детей.
- Не разрешать детям играть с упаковочными материалами.

Утилизация

- Уничтожение упаковочных материалов: соблюдайте местные нормативы по утилизации упаковочных материалов.
- Согласно Европейской Директиве 2002/96/CE касательно утилизации электронных и электрических электроприборов электроприборы не должны выбрасываться вместе с обычным городским мусором. Выведенные из строя приборы должны собираться отдельно для оптимизации их утилизации и рекуперации составляющих их материалов, а также для безопасности окружающей среды и здоровья. Символ зачеркнутая мусорная корзина, имеющийся на всех приборах, служит напоминанием об их отдельной утилизации.

За более подробной информацией о правильной утилизации бытовых электроприборов пользователи могут обратиться в специальную государственную организацию или в магазин.

Экономия электроэнергии и охрана окружающей среды

Экономия воды и электроэнергии

- Используйте посудомоечную машину с полной загрузкой. В ожидание полного заполнения машины во избежание образования неприятных запахов включите цикл Ополаскивание (см. Программы).
- Выбирайте программу мойки, подходящую для данного типа посуды и степени загрязнения в соответствии с Таблицей программ:
 - для нормально загрязненной посуды используйте программу Eco, обеспечивающую низкий расход электроэнергии и воды.
 - если машина загружена неполностью, включите дополнительную функцию Половина загрузки* (см. Запуск и эксплуатация).
- Если ваш контракт с поставщиком электроэнергии предусматривает разные часовые тарифы для экономии электроэнергии, пользуйтесь машиной во время с льготным тарифом. Дополнительная функция Запуск с задержкой* (см. Запуск и эксплуатация) может помочь спланировать мойку посуды в более рациональном режиме.

Моющие средства, не содержащие фосфатов, хлора и содержащие ферменты

- Настоятельно рекомендуем использовать моющие средства, не содержащие фосфатов и хлора, что помогает сохранить окружающую среду.
- Ферменты оказывают особо эффективное воздействие при температуре около 50°C, поэтому при использовании моющих веществ с ферментами можно выбрать программы мойки с низкими температурами, получая те же результаты, что и при мойке при 65°C.
- Аккуратно дозируйте моющее средство в соответствии с указаниями производителя, с степенью жесткости воды, со степенью загрязнения и с количеством посуды во избежание нерационального расхода. Хотя моющие средства и являются биоразлагаемыми, они содержат вещества, отрицательно влияющие на природу.

* Имеется только в некоторых моделях.

Неисправности и методы их устранения

В случае обнаружения аномалий в работе изделия проверьте следующие пункты перед тем, как обратиться в Сервис технического обслуживания.

RU

Неисправности:	Возможные причины / Методы устранения:
Посудомоечная машина не запускается или не реагирует на команды	<ul style="list-style-type: none"> • Выключите машину при помощи кнопки ВКЛ./ВЫКЛ., вновь включите ее примерно через одну минуту и вновь задайте программу. • Проверьте, хорошо ли штепсельная вилка вставлена в сетевую розетку. • Дверца машины плохо закрыта.
Дверца не закрывается	<ul style="list-style-type: none"> • Защелкнулся замок; энергично толкните дверцу вплоть до щелчка.
Посудомоечная машина не сливает воду.	<ul style="list-style-type: none"> • Программа еще не завершилась. • Сливной шланг согнут (см. <i>Монтаж</i>). • Засорился слив в мойке. • Фильтр засорен остатками пищи.
Шумная работа посудомоечной машины.	<ul style="list-style-type: none"> • Посуда бьется друг о друга или о лопасти оросителей. • Чрезмерное пенообразование: неправильная дозировка или непригодное моющее средство для посудомоечной машины. (см. Включение и эксплуатация).
На посуде и стаканах остается беловатый или известковый налет.	<ul style="list-style-type: none"> • Отсутствует регенерирующая соль или регуляция ее расхода не соответствует степени жесткости воды (см. <i>Ополаскиватель и соль</i>). • Крышка бачка соли плохо закрыта. • Закончился ополаскиватель или его дозировка недостаточна.
На посуде и стаканах остаются голубоватые разводы или налеты.	<ul style="list-style-type: none"> • Чрезмерная дозировка ополаскивателя.
Посуда плохо высушена.	<ul style="list-style-type: none"> • Была выбрана программа мойки без сушки. • Закончился ополаскиватель или настроена недостаточная дозировка (см. <i>Ополаскиватель и соль</i>). • Неправильно настроена дозировка ополаскивателя. • Посуда с тефлоновым покрытием или из пластика.
Посуда плохо вымыта.	<ul style="list-style-type: none"> • Корзины перегружены (см. <i>Загрузка корзин</i>). • Посуда плохо расположена в корзинах. • Посуда мешает вращению лопастей оросителей. • Выбрана неэффективная программа мойки (см. <i>Программы</i>). • Чрезмерное пенообразование: неправильная дозировка или непригодное моющее средство для посудомоечной машины. (см. Включение и эксплуатация). • Крышка ополаскивателя плохо закрыта. • Фильтр засорен (см. <i>Техническое обслуживание и уход</i>). • Отсутствует регенерирующая соль (см. <i>Ополаскиватель и соль</i>).
Посудомоечная машина не заливает воду - Сигнализация закрытого крана. (раздаются короткие звуковые сигналы) (часто мигают индикаторы Сушка и Конец цикла.)	<ul style="list-style-type: none"> • В водопроводе нет воды. • Водопроводный шланг согнут (см. <i>Монтаж</i>). • Откройте водопроводный кран, и машина запустится через несколько минут. • Машина заблокировалась, так как после звуковой сигнализации не было произведено никаких действий. Выключите машину при помощи кнопки ВКЛ./ВЫКЛ., откройте водопроводный кран и через 20 секунд вновь включите машину при помощи той же кнопки. Перепрограммируйте машину и вновь запустите цикл.
Сигнализация сливного шланга воды / Засорен фильтр подачи воды. (часто мигают индикаторы Мойка, Сушка и Конец цикла.)	<ul style="list-style-type: none"> • Выключите машину при помощи кнопки ВКЛ./ВЫКЛ. Закройте водопроводный кран во избежание затопления, отсоедините штепсельную вилку машины от сетевой розетки. Проверьте, не засорен ли фильтр подачи воды нечистотами. (смотрите раздел «Техническое обслуживание и уход»)

Сервисное обслуживание

RU

Мы заботимся о своих покупателях и стараемся сделать сервисное обслуживание наиболее качественным. Мы постоянно совершенствуем наши продукты, чтобы сделать Ваше общение с техникой простым и приятным.

Уход за техникой

Продлите срок эксплуатации и снизьте вероятность поломки техники.

Воспользуйтесь профессиональными средствами для ухода за техникой от Indesit Professional для наиболее простого, эффективного и легкого ухода за Вашей бытовой техникой.

Продукты Indesit Professional производятся в Италии с соблюдением высоких европейских стандартов в области качества, экологии и безопасности использования и созданы с учетом многолетнего опыта производителя техники. Узнайте подробнее на сайте www.hotpoint-ariston.ru в разделе «Сервис» и спрашивайте в магазинах Вашего города.

Авторизованные сервисные центры

Чтобы быть ближе к нашим потребителям, мы создали широкую сервисную сеть, особенностью которой является высокая подготовка, профессионализм и честность сервисных мастеров. На сегодняшний день она насчитывает около 350 сервисных центров на территории России и СНГ.

Их контакты Вы можете найти в сервисном сертификате и на сайте www.hotpoint-ariston.ru в разделе «Сервис».

Если вам надо обратиться в сервисный центр:

Внимание! При ремонте требуйте использования оригинальных запасных частей.

Перед тем как обратиться в Сервис Технического обслуживания:

- Проверьте, можно ли устранить неисправность самостоятельно (см. Неисправности и методы их устранения).
- Вновь запустите программу для проверки исправности машины.
- В противном случае обратитесь в уполномоченный Сервис Технического обслуживания.

 **Никогда не обращайтесь к неуполномоченным техникам.**

При обращении в Сервис Технического обслуживания сообщите:

- характер неисправности
- модель изделия (Мод.)
- серийный номер ("S/N")

Эти данные вы найдете на паспортной табличке, расположенной на изделии (см. Описание изделия).

Другую полезную информацию и новости Вы можете найти на сайте www.hotpoint-ariston.ru в разделе «Сервис».