

Panasonic®

Инструкция по эксплуатации и инструкция по установке Стиральная машина (для домашнего использования)

Модель №

NA - 140VG3

NA - 148VG3



Прочтите перед использованием	02
ИНСТРУКЦИИ ПО БЕЗОПАСНОСТИ	04
Инструкция по стирке	12
Опции стирки	20
Обслуживание	22
Поиск и устранение неисправностей	25
Инструкция по установке	30

Благодарим Вас за покупку стиральной машины.

- Внимательно прочитайте и выполняйте эти инструкции для оптимальной и безопасной работы прибора.
- Прежде чем подключать и запускать прибор, а также регулировать его положение, полностью ознакомьтесь с инструкциями. Сохраните это руководство, чтобы обращаться к нему в будущем при необходимости.

Проявите заботу об окружающей среде

Утилизация упаковки

Упаковка, используемая для безопасной транспортировки стиральной машины, подлежит утилизации. Информацию по утилизации можно получить в соответствующих местных инстанциях.

Утилизация электрооборудования и электроники

Информация по утилизации электрооборудования и электроники (для частных пользователей)



Этот знак на продуктах и/или сопровождающей документации означает, что электрооборудование или электроника не должна выбрасываться вместе с хозяйственным мусором.

Для надлежащей обработки и утилизации доставьте продукт в специализированный центр утилизации, где он будет принят бесплатно. Альтернатива: в ряде стран существует возможность вернуть продукты местному продавцу при покупке эквивалентного нового продукта.

Надлежащая переработка продукта позволит сберечь ценные природные ресурсы и предотвратит потенциально негативное воздействие на здоровье людей и окружающую среду, которое могло бы стать результатом неправильной утилизации. Свяжитесь с соответствующими местными инстанциями, чтобы получить дополнительную информацию о ближайшем пункте сбора утиля.

За неправильную утилизацию отходов предусмотрены штрафы в соответствии с национальным законодательством.

2 - Прочтите перед использованием

Информация по утилизации в других странах за пределами Евросоюза

Знак действует только на территории Евросоюза.

Если необходимо выбросить продукт, свяжитесь с соответствующей местной инстанцией или продавцом и запросите информацию по утилизации.

Экологически безопасная стирка

- Не превышайте лимит по весу для каждой программы.
- Стиральная машина автоматически регулирует время работы для каждой программы в зависимости от нагрузки.
- Предварительная стирка требуется лишь в том случае, когда одежда сильно загрязнена.
- Использование программы 60°C Хлопок вместо 90°C Хлопок позволяет экономить электроэнергию и эффективно застирывать обычные пятна.
- Использование программы 15°C Стирка вместо 40°C Быстрая 50 для малозагрязненного белья позволяет дополнительно экономить электроэнергию.

Количество моющего средства

- Следуйте инструкциям на упаковке для определения количества моющего средства и учитывайте жесткость местной воды.
- Количество моющего средства также зависит от веса белья.

Использование сушильного барабана

В целях экономии электроэнергии выбирайте подходящую скорость вращения центрифуги соответственно требованиям сушильного барабана.

Изделие соответствует директивам 2006/95/ЕС и 2004/108/ЕС.

Прочтите перед использованием

Проявите заботу об окружающей среде	2
ИНСТРУКЦИИ ПО БЕЗОПАСНОСТИ.	4
Проверка стиральной машины	6
Ваша стиральная машина	6
Дополнительные приспособления	6
Перед началом стирки	7
Проверьте перед использованием	7
Перед началом использования	7
Подготовка белья	7
Использование кнопок	8
Разблокирование двери	9
Добавление моющих средств и других веществ	10
Отсек для моющих средств	10
Резервуар для смягчающих средств	11
Отсек для предварительной стирки	11

Инструкция по стирке

Стирка	12
Подготовка к стирке	12
Время стирки	13
Настройка сигнала оповещения	13
Изменение настроек во время стирки	13
Выбор программы	14
Детальное описание программ	16
Стирка деликатных тканей	18
Программы Шерсть, Шелк/Белье и Деликатная	18
Вес деликатного белья	18
Рекомендации по стирке деликатных тканей	18
Стирка одеял и курток	19
Программа Одеяла	19
Загрузка одеял в барабан	19
Программа Куртки	19
Опции стирки	20
Функции стирки	20
Дополнительные функции	20
Предустановленный таймер	21
Блокировка от детей	21

Обслуживание

Обслуживание	22
Чистка корпуса стиральной машины	22
Чистка барабана	22
Чистка отсека для моющих средств	22
Чистка уплотнителя люка и стекла	23
Чистка сливного фильтра	23
Чистка фильтра подачи воды	24
Отогревание шланга подачи воды	24

Поиск и устранение неисправностей

Контрольный список ошибок	25
Дисплей ошибок	29

Инструкция по установке

Выбор места для установки	30
Транспортировка стиральной машины	30
Выбор места для стиральной машины	30
Встраивание стиральной машины	31
Перемещение и установка	32
Выкручивание транспортировочных болтов	32
Перемещение стиральной машины	32
Выравнивание стиральной машины	33
Подсоединение шлангов и подключение к электросети	34
Длины шлангов и кабелей	34
Шланг подачи воды	34
Сливной шланг	35
Подключение к электросети	35
Проверка после установки	36
Контрольный лист установки	36
Испытание после установки	37
Потребление воды и электроэнергии	38
Характеристики	39

Прочтите перед использованием - 3

ИНСТРУКЦИИ ПО БЕЗОПАСНОСТИ

Прочитайте и выполняйте меры предосторожности.



ПРЕДУПРЕЖДЕНИЕ

Далее приведено описание опасных для жизни ситуаций и ситуаций, которые могут привести к серьезным травмам.

Эксплуатация

- Прибор не рассчитан на пользование лицами (в том числе детьми) со сниженными физическими, сенсорными и умственными возможностями, а также недостаточным опытом и знаниями за исключением случаев, когда они пользуются прибором под наблюдением лица, ответственного за их безопасность, или прошли соответствующий инструктаж.
- Дети должны пользоваться прибором под наблюдением взрослых во избежание опасных ситуаций.
- НЕ ставьте стул или подставку рядом с прибором.
Дети могут дотянуться до панели управления или залезть внутрь барабана.
- Если вы не планируете пользоваться прибором долгое время, перекройте кран подачи воды. Это особенно важно, если рядом с прибором нет слива.
Если оставить подачу воды включенной, и давление в трубах по какой-то причине увеличится, то может образоваться течь.
- НЕ устанавливайте прибор во влажных местах или в местах, подверженных воздействию атмосферы.
Это может привести к появлению неисправностей, ухудшению качества, электрошоку или пожару.
- Не лейте и не брызгайте воду непосредственно на прибор.
Это может привести к появлению неисправностей, электрошоку или пожару.
- Не подносите к прибору открытые источники огня, например, свечи или сигареты.
Это может привести к пожару или повредить прибор.
- Держите легковоспламеняющиеся вещества вдали от прибора, такие как бензин, растворители, спирт или одежду, пропитанную этими веществами.
Это может привести к взрыву или пожару.

Источник питания и кабель

- Отключайте прибор от источника питания на время чистки.
- Проверяйте шнур питания на предмет повреждений.
Если шнур питания поврежден, его необходимо заменить. Для этого обратитесь к производителю, в отдел техобслуживания или к специалисту соответствующего профиля.
- НЕ пользуйтесь адаптером для вилки питания и удлинителями. Существует вероятность перегрева, что может привести к пожару. Используйте свободную домашнюю электророзетку с номиналом 220-240 В. При возникновении вопросов обращайтесь к электрику.
- ПРОВЕРЯЙТЕ, чтобы вилка полностью входила в электророзетку. Если вилка не плотно вставлена в розетку, слабый контакт может вызвать перегревание и привести к электрошоку или пожару.
- НЕ касайтесь шнура питания и вилки влажными руками.
Это может привести к электрошоку.
- При необходимости отсоединить шнур питания, НЕ тяните за него, а вытаскивайте, держась за вилку. В противном случае шнур может повредиться, что ведет к возможности электрошока или пожара.

4 - Прочтите перед использованием

ИНСТРУКЦИИ ПО БЕЗОПАСНОСТИ

Чтобы предотвратить травмы

- Установку стиральной машины должен осуществлять представитель завода-изготовителя или сотрудник отдела техобслуживания. В случае если установка, испытание и проверка прибора осуществляется не в соответствии с вышеизложенной инструкцией, производитель не несет ответственности за возникшие неисправности и какой-либо ущерб здоровью.
- ЗАПРЕЩАЕТСЯ разбирать, ремонтировать или модифицировать прибор. Существует опасность неполадок, которые могут привести к пожару или травмам. Если требуется ремонт, свяжитесь с местной службой клиентской поддержки.
- НЕ касайтесь белья внутри барабана, пока он полностью не остановился. Существует опасность травмирования. Не подпускайте детей к вращающемуся барабану.



ВНИМАНИЕ

Далее приведено описание ситуаций, которые могут привести к порче имущества.

Эксплуатация

- Перед использованием включите кран и проверьте герметичность шланга и соединений. Некачественные соединения могут стать причиной утечки воды.
- Используйте новые шланги, поставляемые с прибором; не допускаются использовать бывшие в употреблении шланги.
- Прибор предназначен только для тканей, подходящих для машинной стирки.
- НЕ подсоединяйте машину к крану горячей воды. Прибор потребляет ТОЛЬКО холодную воду.
- НЕ обрабатывайте прибор ядохимикатами, лаками для волос и дезодорантами.

- НЕ ставьте на стиральную машину или рядом со стиральной машиной электроприборы, такие как телевизор, радио или зарядные устройства.
- НЕ используйте слишком много моющего средства. Это может повредить прибор.
- СНИМИТЕ транспортировочные болты перед установкой прибора с помощью поставляемого к комплекту ключа или аналогичного инструмента. Транспортировочные болты предназначены для транспортировки стиральной машины. Если их не снять, машина будет сильно вибрировать при эксплуатации.

Чтобы предотвратить травмы

- НЕ вставляйте и не садитесь на стиральную машину. Это может привести к травмам и повреждению прибора.
- При открывании и закрывании люка берегите пальцы.
- НЕ вставляйте руки (или ноги) под работающий прибор.
- Проверяйте белье перед стиркой и удаляйте все мелкие предметы, такие как гвозди, булавки, монеты, скрепки, металлические провода и тому подобное. Они могут повредить белье и вывести прибор из строя.
- НЕ стирайте водонепроницаемые чехлы, полотнища и одежду. Существует вероятность излишней вибрации или сбоя во время работы центрифуги, что может привести к травмам, повреждению прибора или утечке воды.
- Осуществляя слив горячей воды или удаление моющего средства из барабана, БУДЬТЕ ОСТОРОЖНЫ.
- СЛЕДИТЕ за тем, чтобы белье не застревало между люком и уплотнителем. Это может привести к утечке воды или повредить белье.

Прочтите перед использованием - 5

Проверка стиральной машины

Ваша стиральная машина

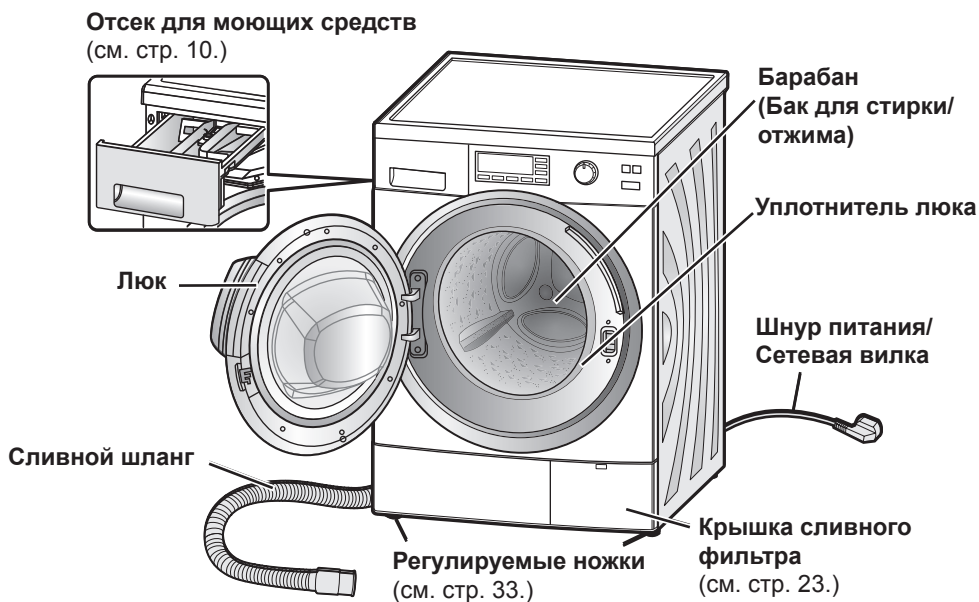

Внимание

НЕ ПЕРЕГИБАЙТЕ шнур питания во время работы машины.

Дополнительные приспособления

Проверьте наличие всех дополнительных приспособлений в комплекте поставки.

Держатель (стр. 35)

Используется для крепления сливного шланга



Ключ (стр. 32-33)

Сторона А для выравнивания ножек машины. Сторона В для транспортировочных болтов.



Заглушки (4 шт., см. стр. 32-33).



Шланг для подачи воды (стр. 34)

В комплекте поставляется один из двух шлангов.

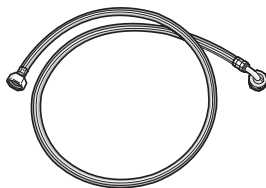

Стандартный шланг

Шланг с клапаном подачи воды

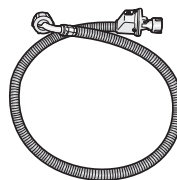

6 - Прочтите перед использованием

Перед началом стирки

Проверьте перед использованием

Выполните следующие действия перед первым запуском машины или после долгого перерыва в использовании:

1. Закрепите шланг подачи воды.
2. Откройте кран.
3. Подключите прибор к источнику питания.
4. Установите сливной шланг в направлении сливного отверстия.
Подробности на стр. 35.

Перед началом использования

По умолчанию программа настроена на 40°C Хлопок. Перед началом использования прибора запустите цикл стирки БЕЗ моющих средств, чтобы вывести остаточные осадки и влагу.

Примечание

В приборе могут оставаться капли воды или конденсат после проведения фабричных испытаний. Это не неисправность.

Подготовка белья

Сортировка одежды

- Для правильной сортировки просмотрите ярлыки на одежде.
- Белье сортируется по цвету, типу ткани и степени загрязнения. Это поможет вам выбрать правильную программу и температуру для каждой стирки.
- Одежду из легко выцветающей ткани следует стирать отдельно. Стирайте ее отдельно.



- Бюстгальтеры с металлическими спицами, колготки, одежду со шнуровкой и мелкие предметы следует стирать в сетке во избежание повреждений и вывода из строя стиральной машины.



Пятна

Нанесите пятновыводитель на загрязненные участки. Большие и застаревшие пятна сначала застирываются на руках.

Проверка одежды

- Убедитесь, что в карманах одежды нет предметов, которые могли бы повредить одежду или стиральную машину.

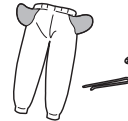

- Завяжите шнурки и тесемки и застегните молнии. Выверните одежду из ворсовой ткани наизнанку. Иначе одежда может повредиться.

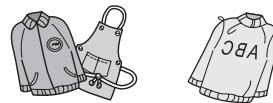

- До начала стирки удалите с одежды волосы, шерсть животных, песок и другие вещества с помощью щетки.



Прочтите перед использованием - 7

Использование кнопок

Модель NA-148VG3

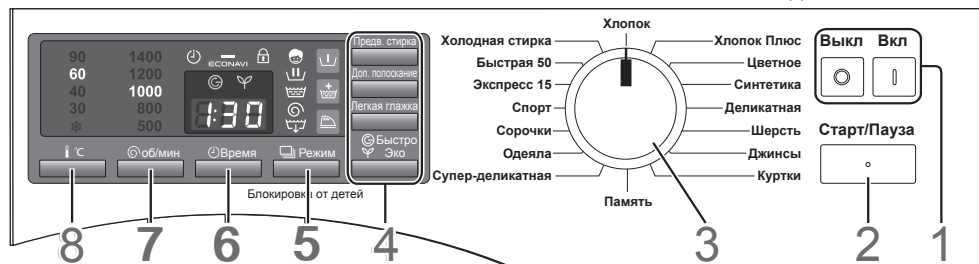

1. Кнопки включения

- Если не нажимать кнопку Старт в течение 10 минут после включения прибора, произойдет автоматическое отключение.
- После выключения прибора в течение 3 секунд будет гореть следующий дисплей. До исчезновения дисплея машина не включится.



2. Кнопка Старт/Пауза

Нажмите эту кнопку, чтобы запустить или приостановить программу стирки.

3. Тумблер выбора программ

Используется для выбора подходящей программы стирки. (См. стр. 14-15.)

4. Кнопки дополнительных функций

С помощью этих кнопок можно добавить к программе дополнительные функции стирки. (См. стр. 20-21.)

5. Режим/Блокировка от детей

- С помощью этой кнопки выбирается функция процессов, например, функция Полоскание и Отжим или Только слив. (См. стр. 20)
- Нажмите и удерживайте эту кнопку, чтобы установить блокировку от детей. Дверь и элементы управления заблокируются. (См. стр. 21.)

6. Кнопка Время

С помощью этой кнопки выставляется время окончания стирки. (См. стр. 21.)

7. Кнопка скорости отжима

С помощью этой кнопки можно просмотреть скорость отжима белья (об/мин) или выбрать скорость отжима для конкретной программы стирки. (Максимальная скорость вращения центрифуги для моделей NA-140VG3 и NA-148VG3 - 1400 об/мин.)

8. Кнопка температуры

Нажмите эту кнопку, чтобы выбрать температуру воды от холодной до 90°C. Для белой одежды, хлопка и сильно загрязненной одежды можно выбрать более высокую температуру.



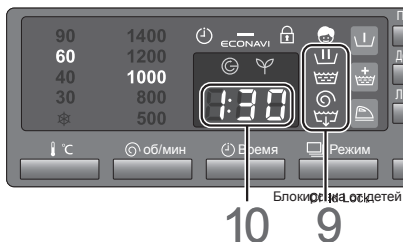

8 - Прочтите перед использованием

Использование кнопок

Дисплей на NA-148VG3



9. Индикатор процесса

- Показывает текущую стадию программы. Процесс состоит из стирки , полоскания , отжима  и слива воды .
- По завершении стирки индикатор гаснет.

10. Индикатор оставшегося времени

- Показывает примерное время, оставшееся до конца стирки. Например, '1:18' означает 1 час и 18 минут.
- Время рассчитывается по весу белья в момент запуска стирки.

Разблокирование двери

Во время использования люк автоматически блокируется, и появляется символ . При блокировке и разблокировке люка слышится щелчок.

Примечание

- При заблокированном люке, если машина выключена или произошел перебой в электроснабжении, люк остается заблокированным до повторного включения машины.
- Не путать с блокировкой от детей. (См. стр. 21.)

Чтобы разблокировать люк во время работы прибора, нажмите кнопку Старт.

По прошествии 1 минуты барабан остановится, и люк автоматически разблокируется. Если люк не открывается, смотрите страницу 25.

Внимание

Если необходимо разблокировать люк во время выполнения программы, следите за тем, чтобы вода из барабана на выливалась на пол.

Из открытого люка может вытечь вода и пена. При необходимости воспользуйтесь полотенцем.

Добавление моющих средств и других веществ

Вытащите отсек для моющего средства и добавьте моющее средство или смягчитель в соответствующий резервуар. Уточните требуемое количество на упаковке.

Внимание

НЕ используйте стиральную машину, когда отсек для моющих средств извлечен.

Это может привести к утечке воды.

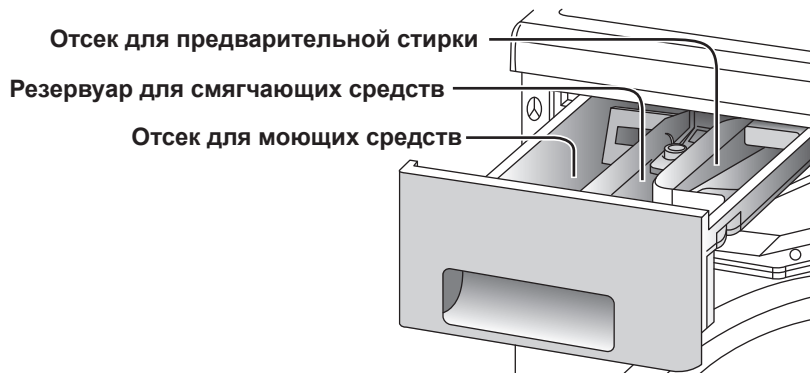

Отсек для моющих средств

Для таких моющих средств и добавок как:

- Стиральные порошки
- Средства для смягчения воды
- Пятновыводители
- Средства для чистки ванн или отбеливатели

При необходимости использования нескольких средств в отсеке добавляйте их в следующем порядке:

1. Стиральные порошки
2. Средства для смягчения воды
3. Пятновыводители

Стиральные порошки

Используйте только моющие средства, рекомендованные для автоматических стиральных машин. Используйте только моющие средства с низким пенообразованием.

Внимание

Если на упаковке написано, что моющее средство следует добавлять в барабан, НЕ ДОБАВЛЯЙТЕ его в отсек для моющих средств.

Такие моющие средства плохо смываются и могут застрять в отсеке.

1. Жидкие моющие средства

Примечание

НЕ используйте жидкие моющие средства с функцией Предв. стирка. Они могут быть вымыты в ходе предварительной стирки.

С программой Шерсть используйте жидкие моющие средства мягкого действия.

2. Порошковые моющие средства

Моющее средство попадает в барабан только после того, как вода вымывает его из отсека. Поэтому если вы забыли добавить моющее средство, запустите функцию Только слив с помощью кнопки Режим.

10 - Прочтите перед использованием

Добавление моющих средств и других веществ

Затем добавьте моющее средство и начните стирку заново.

Чтобы моющее средство не оставалось в отсеке, выполните следующие действия:

- Вытрите отсек изнутри сухой тряпкой.
- Проверьте, чтобы моющее средство было без комков; это может вызвать закупоривание отсека.

Количество моющего средства

Количество используемого моющего средства зависит от ряда факторов:

- Степени загрязнения белья
- Количества белья
- Жесткости воды

Количество пены зависит от количества и типа моющего средства, степени загрязнения белья и жесткости и температуры воды.

Средства для смягчения воды

Если в вашем регионе жесткая вода (общая жесткость 1,3 ммоль/л и выше), рекомендуется использовать средство для смягчения воды. Информацию о жесткости воды можно получить в местном управлении водоканала.

Использование средств для смягчения воды помогает уменьшить количество моющего средства, требуемого для каждой стирки, и предотвращает образование накипи, которая разрушает прибор.

Резервуар для смягчающих средств

Для таких средств как:

- Кондиционеры для белья
- Крахмал для стирки

Кондиционеры для белья

Чтобы снять статическое электричество, добавляйте кондиционер до начала стирки. Добавление произойдет автоматически на последнем цикле полоскания.

Концентрированные средства необходимо добавлять разбавленными. Во избежание перелива добавляйте не более 130 мл жидкости.

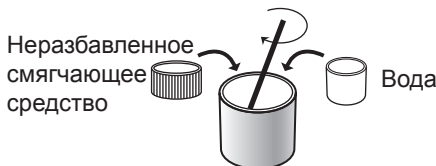

Остаток средства можно смыть водой или вытереть тряпкой после окончания стирки. Если средство все равно осталось в резервуаре, извлеките резервуар и промойте водой. (См. стр. 22.)

Крахмал для стирки

Просто добавьте крахмал в резервуар для смягчающих средств. Добавление произойдет автоматически на последнем цикле полоскания. Следите за тем, чтобы объем добавляемого средства не превышал отметку МАКС.

Если крахмал трудно насыпается, можно немного разбавить его водой.

Примечание

После добавления крахмала промойте отсек для моющих средств, особенно крышку резервуара смягчающих средств (см. стр. 22). Затем запустите программу Экспресс 15 БЕЗ ДОБАВЛЕНИЯ моющих средств, чтобы удалить из барабана лишний крахмал.

Отсек для предварительной стирки

Моющее средство для предварительной стирки

При использовании любой программы с функцией Предв. стирка необходимо добавлять моющее средство для предварительной стирки в данный отсек.

Прочтите перед использованием - 11

Стирка

Подготовка к стирке

Модель NA-148VG3



1. Откройте люк и загрузите белье в барабан.

Информация о подготовке и сортировке белья на стр. 7, 14 и 15.

Внимание

- Убедитесь, что белье не застряло между люком и корпусом.
- **НЕ ПЕРЕГРУЖАЙТЕ барабан.** Это может вызвать излишнюю вибрацию и вывести прибор из строя.

2. Закройте люк и нажмите кнопку Вкл.

3. С помощью тумблера выбора программ выберите нужную программу.

Появится информация о времени стирки.

Программа память

Можно создать собственную программу стирки, используя настройки по умолчанию для программы Хлопок. Выберите программу Память, введите настройки, затем запустите программу. Предустановленная программа будет выполняться нажатием кнопки Память.

Программа холодной стирки

Эта программа определяет количество белья и температуру воды, выбирает наиболее подходящее время для стирки и количество воды, экономя тем самым электроэнергию и воду.

Чем меньше белья загружено и чем выше температура воды, тем короче

12 - Инструкция по стирке

время стирки и меньше количество используемой воды. Во время проверки количества белья значок ECONAVI мигает, а когда функция ECONAVI начинает работать, значок горит непрерывно.

Программа Хлопок Плюс

Это программа включает более длинный цикл полоскания по сравнению с программой Хлопок.

4. Выберите дополнительные функции.

- Выбор процесса (См. стр. 20.)
- Дополнительные функции (см. стр. 20-21)
- Температура (См. стр. 8.)
- Скорость вращения центрифуги (См. стр. 8.)

Подробная информация о доступных функциях и настройках для каждой из программ на страницах 16-17.

5. Добавьте моющее средство в отсек для мощных средств.

(См. стр. 10-11.)

6. Нажмите кнопку Старт.

Начнется подача воды. После запуска стиральной машины белье взвешивается. По истечении 5 секунд высвечивается новое время стирки. Если выбраны программы Шерсть/Шелк, Одеяла, Спорт, Экспресс 15 или Сорочки, то белье не взвешивается.



По завершении программы прозвучит звуковой сигнал, и люк автоматически разблокируется.

Внимание

После стирки с использованием горячей воды будьте осторожны не обожгитесь, когда будете извлекать белье или касаться барабана изнутри.

Примечание

- Если после использования одной из основных программ моющее средство осталось на белье, используйте функцию Доп. полоскание.
 - При использовании функций Эко или Быстро, если барабан загружен полностью, белье может прилипнуть к внутренним стенкам барабана. Это нормально.
- Извлеките белье и перераспределите его при необходимости. Не оставляйте его в барабане надолго после окончания программы; чтобы избежать изменения цвета белья.

Время стирки

Время стирки зависит от выбранной программы и температуры.

- Фактическое время может немного отличаться от выставленного.
- Время, показанное на дисплее, включает время заполнения барабана водой и время слива, поэтому показатели могут меняться в зависимости от давления воды, скорости слива и количества белья.
- Если во время стирки изменить функцию, время на дисплее тоже может измениться.
- Если белье в барабане нуждается в балансировке, время увеличится.

Настройка сигнала оповещения

Сигнал оповещения об окончании программы можно отключить.

1. **Одновременно нажмите кнопки Старт и Вкл.**
2. **Отпустите кнопку Вкл и продолжайте ударживать кнопку Старт 3 секунды. Настройки сигнала будут отключены после звукового сигнала**
Если необходимо сбросить настройки, выполните шаги 1 и 2 повторно. Настройки сигнала включатся после звукового сигнала.

Изменение настроек во время стирки

Когда стирка запущена, программу, температуру и установленное время изменять нельзя.

- Чтобы изменить программу или температуру, выключите прибор, а затем снова включите.
- Чтобы изменить настройки полоскания или отжима во время стирки, нажмите кнопку Пауза, когда машина заполнится водой.
- Функции Скорость отжима, Доп. полоскание и Легкая глажка можно изменить во время стирки.
- По окончании стирки настройки изменить нельзя.

Выбор программы

Программа	Описание	140VG3 Максимальный вес белья	148VG3 Максимальный вес белья
Хлопок	Ежедневная стирка хлопковых и хлопко-льняных изделий (напр. футболки, нижнего белья, полотенца, скатертей).	10 кг	8 кг
Хлопок Плюс	Стирка требует больше времени, но полоскание более тщательное, чем при программе Хлопок.	10 кг	8 кг
Синтетика	Нежная стирка для хлопковых, льняных и синтетических изделий.	5 кг	4 кг
Деликатная	Легкая стирка для синтетических, атласных и кружевных тканей, шитья и т.п.	5 кг	4 кг
Шерсть	Нежная стирка для вещей из шерсти, предназначенных только для ручной стирки, вещей из шерсти, пригодных для машинной стирки, и смешанных тканей, содержащих шерсть.	2 кг	2 кг
Шелк/Белье	Для женского белья и шелковых тканей, пригодных для стирки. Более нежная стирка, чем при программе Шерсть.	2 кг	—
Быстрая 50	Стирает малозагрязненные вещи за 50 минут.	5 кг	4 кг
Экспресс 15	Стирает несколько малозагрязненных вещей за 15 минут.	2 кг	2 кг
Цветное	Для отдельной стирки вещей из цветного хлопка или смешанных тканей, содержащих цветной хлопок	5 кг	4 кг

Выбор программы

Программа	Описание	140VG3 Максимальный вес белья	148VG3 Максимальный вес белья
Смешанное	Для вещей из смешанных тканей, например, хлопка, льна и синтетики	10 кг	—
Холодная стирка	Для слегка загрязненных вещей из хлопка и смешанных тканей, содержащих лен.	10 кг	8 кг
Память	Программа на основе программы Хлопок с добавлением выбранных пользователем дополнительных функций и настроек.	10 кг	8 кг
Детское белье	Для детских вещей	5 кг	—
Супер-деликатная	Для вещей, требующих особо легкой стирки из-за контакта с кожей, например, нижнее белье, постельное белье, полотенца и детская одежда. Стираются впрыскиванием, а затем тщательно прополаскиваются.	—	4 кг
Сорочки	Для рубашек и блузок	2 кг	2 кг
Спорт	Для синтетической спортивной одежды	3 кг	3 кг
Одеяла	Для крупных вещей, таких как одеяла, занавески и покрывала	3 кг	3 кг
Куртки	Для синтетической верхней одежды и вещей из водонепроницаемой ткани	—	3 кг
Джинсы	Стирка впрыскиванием во избежание выцветания джинсовой ткани.	—	2 кг

Инструкция по стирке - 15

Детальное описание программ

Программа	Доступная программа		Автонастройка				
	140VG3	148VG3	Температура	Число циклов полоскания	Скорость вращения центрифуги	Примерное	
						140VG3	
Хлопок	✓	✓	40°C	2	1200	1:09 - 2:04	
Хлопок Плюс	✓	✓	40°C	2	1200	1:22 - 2:12	
Синтетика	✓	✓	40°C	2	800	1:01 - 1:31	
Деликатная	✓	✓	40°C	2	800	0:55 - 1:00	
Шерсть	✓	✓	30°C	3	500	0:40	
Шелк/ Белье	✓	—	30°C	3	500	0:40	
Быстрая 50	✓	✓	40°C	2	1200	0:46 - 0:49	
Экспресс 15	✓	✓	30°C	1	800	0:15	
Цветное	✓	✓	40°C	2	1200	0:58 - 1:23	
Смешанное	✓	—	40°C	2	1200	1:09 - 1:44	
Холодная стирка	✓	✓	❄	2	1200	0:54 - 2:19	
Память	✓	✓	—	—	—	—	
Детское белье	✓	—	40°C	3	1200	1:29 - 2:04	
Супер-деликатная	—	✓	40°C	3	1200	—	
Сорочки	✓	✓	40°C	2	500	1:08	
Спорт	✓	✓	40°C	2	800	1:30	
Одеяла	✓	✓	30°C	2	800	1:02	
Куртки	—	✓	30°C	3	800	—	
Джинсы	—	✓	30°C	2	800	—	

16 - Инструкция по стирке

Детальное описание программ

		Ручная настройка		Дополнительные функции			
время	Температура	Скорость вращения центрифуги	Эко Быстро	Доп. полоскание	Предв. стирка	Легкая глажка	
148VG3		140VG3 148VG3					
1:09 - 1:49	Холодная - 90°C	500 - 1400	✓	✓	✓	✓	
1:22 - 1:57	Холодная - 90°C	500 - 1400	✓	✓	✓	✓	
1:01 - 1:21	Холодная - 60°C	500 - 1200	✓	✓	✓	✓	
0:55 - 1:00	Холодная - 40°C	500 - 800	—	✓	✓	✓	
0:40	Холодная - 40°C	500	—	✓	—	—	
—	Холодная - 40°C	500	—	✓	—	—	
0:46 - 0:49	Холодная - 60°C	500 - 1400	—	✓	✓	✓	
0:15	Холодная - 30°C	500 - 800	—	—	—	—	
0:58 - 1:13	Холодная - 40°C	500 - 1400	✓	✓	✓	✓	
—	Холодная - 40°C	500 - 1400	✓	✓	✓	✓	
0:54 - 2:04	Холодная	500 - 1400	—	✓	✓	✓	
—	Холодная - 90°C	500 - 1400	✓	✓	✓	✓	
—	Холодная - 90°C	500 - 1200	✓	✓	✓	✓	
1:29 - 1:49	Холодная - 90°C	500 - 1200	✓	✓	✓	✓	
1:08	Холодная - 60°C	500 - 800	✓	✓	✓	✓	
1:30	Холодная - 40°C	500 - 1200	✓	✓	✓	✓	
1:02	Холодная - 40°C	500 - 800	—	✓	—	✓	
1:48	Холодная - 40°C	800	✓	✓	✓	—	
0:55	Холодная - 40°C	500 - 1200	✓	✓	✓	✓	

Инструкция по стирке - 17

Стирка деликатных тканей

Программы Шерсть, Шелк/Белье и Деликатная

На этих программах барабан вращается мягче.

Указания по способам стирки на страницах 12-13.

Вес деликатного белья

- Программа Шерсть не более 2 кг
- Программа Деликатная не более 5 кг (140VG3), не более 4 кг (148VG3)
- Программа Шелк/Белье: не более 2 кг

Примерный вес

- Шерстяной свитер 400 г



- Шелковая блузка 200 г



- Брюки: 400 г



- Белые и светлые шерстяные и нейлоновые вещи следует вывешивать вдали от источника тепла и света.
- После стирки расправьте шерстяную и нейлоновую одежду и придайте ей обычный вид, прежде чем вывешивать в темном месте. В этом случае ее не нужно будет гладить.
- Шерстяные вещи развешивайте без складок и перегибов; лучше высушить в расправленном виде.

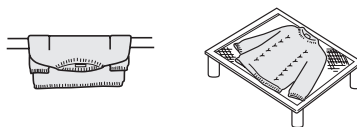

- Сорочки, блузки и брюки вывешивайте на плечиках. Для увеличения площади высыхания под плечо можно подложить полотенце, чтобы после высыхания вещь приняла обычную форму.



Рекомендации по стирке деликатных тканей

Загрузка белья в барабан

Сложите вещи друг на друга.

Моющие средства

- Для стирки шерстяных вещей используйте жидкие моющие средства мягкого действия. Другие средства могут повредить одежду.
- С программами Шерсть, Деликатная и Шелк/Белье полезно использовать функцию Доп. полоскание для удаления из белья остатков моющего средства. (См. стр. 20.)

Развешивание белья

18 - Инструкция по стирке

Если вещь села во время стирки

Расправьте вещь на гладильной доске. Зафиксируйте с помощью булавок. Пропарьте утюгом и оставьте сохнуть.

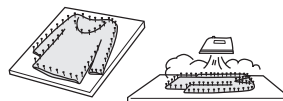

Стирка одеял и курток

Программа Одеяла

- Проверьте, чтобы на каждой вещи, которую вы собираетесь стирать, был значок стирка разрешена или ручная стирка (☺, ☹).
- Стирайте не более одного одеяла за раз.

Можно стирать

- Одеяла из 100-процентной синтетики – до 3 кг
- Тонкие матрасы из 100-процентной синтетики и одеяла из 100-процентного хлопка – до 1,5 кг (размер односпальной кровати)
- Простыни
- Покрывала
- Подстилки из 100-процентной синтетики

Стирать нельзя

- Одеяла из 100-процентной шерсти
- Одеяла с длинным ворсом
- Электрические одеяла (в том числе покрывала)

Загрузка одеял в барабан

1. Сложите одеяла или покрывала в четыре раза.

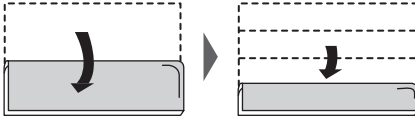

2. Загрузите одеяло или покрывало в барабан.

Загружая одеяло в барабан, складывайте его, как показано на рисунке.

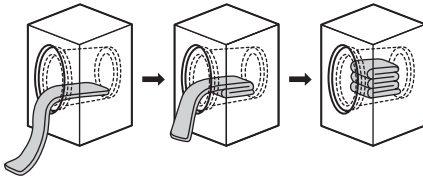

Оба конца одеяла должны быть направлены внутрь барабана.

Внимание

НЕ скатывайте одеяла и покрывала в комки и не сминайте небрежно.

Это может вызвать излишнюю вибрацию и повредить вещь или прибор.

Примечание

Не используйте сетки для одеял. Они препятствуют надлежащему вращению белья в барабане.

Программа Куртки

Проверьте, чтобы на каждой вещи, которую вы собираетесь стирать, был значок Стирка разрешена или Ручная стирка и не было значка Только сухая чистка (☺, ☹, ☹☹).

Можно стирать

Синтетическую верхнюю одежду, например, плащи, куртки и брюки - до 3 кг

Не стирать

- Одежду с пуховым подкладом или пуховой набивкой, а также с пуховым пером
- Спальные мешки и покрывала из синтетической ткани

Примечание

- До начала стирки застегните все молнии и пуговицы.
- Не стирайте одежду в сетках для белья по отдельности; это может вызвать разбалансированность прибора и сказаться на качестве стирки.
- Водоотталкивающие покрытия могут со временем смываться. Чтобы восстановить водоотталкивающий слой, глажку следует производить при низких температурах, затем высушите вещь в сушилке и повторно нанесите водоотталкивающую пропитку. При использовании пропитки следуйте инструкциям на упаковке или инструкциям на одежде.
- Рекомендуется подкладывать под люк стиральной машины полотенца перед извлечением отжатой водоотталкивающей одежды; с поверхности одежды может стечь некоторое количество воды.

Опции стирки

Функции стирки

(Выбор процесса)

Можно выбрать один или несколько процессов, используя кнопки выбора функций стирки.

Примечание

Функции стирки недоступны для программы Экспресс 15.

Чтобы выбрать функцию,  нажмите кнопку **Режим**.

Функция	Описание
Только полоскание 	Полоскание белья после стирки (Удаление остатков воды)
Только отжим 	Отжим белья после стирки
Стирка - Полоскание 	Стирка и полоскание белья (Удаление остатков воды)
Полоскание - Отжим 	Полоскание и отжим белья после стирки
Только слив 	Слив воды из барабана

- После запуска стирки дисплей показывает выбранную функцию мигающим сигналом.
- При использовании функций Только отжим или Полоскание - Отжим, если в барабане есть хотя бы немного воды, процесс начнется со слива.

Дополнительные функции





В зависимости от выбранной программы, вы можете совмещать некоторые дополнительные функции.

Примечание

Некоторые дополнительные функции совместимы только с определенными программами. (См. стр. 16-17.)

Если выбрана недоступная функция прозвучит сигнал об ошибке.

Нажмите одну или несколько кнопок выбора функций,  если необходимо их совместить.

Функция	Описание
Эко 	Низкое потребление энергии и воды, но требует больше времени.
Быстро 	Время стирки короче по сравнению с базовыми программами; подходит для малозагрязненного белья.
Доп. полоскание 	Более тщательное полоскание белья.
Предв. стирка 	Предварительный цикл стирки для сильнозагрязненного белья
Легкая глажка 	<ul style="list-style-type: none">- Белье гладится легче благодаря использованию несильного отжима (не более 800 об/мин).- После завершения стирки белье отжимается в течение 30 минут с небольшими перерывами; также можно остановить открыванием люка.- Разглаживает складки и распутывает узлы на белье.

Опции стирки

Функции Доп. полоскание и Легкая глажка можно включать и выключать во время стирки, но не после ее окончания. С определенными программами ряд функций недоступен. (См. стр. 16-17.)

Предустановленный таймер

С помощью таймера выставляется время окончания стирки.

- Для программ Шерсть и Шелк/Белье предустановка времени недоступна.
- Стирка может завершиться до или после предустановленного времени, в зависимости от типа белья, температуры и условий подачи воды и слива.

Примечание

НЕ допускается использовать плохо растворяющиеся моющие средства вместе с функцией предустановки, поскольку моющее средство может образовать комки до начала стирки и не вытечь из резервуара.

Предустановка времени

Нажмите кнопку Время, пока не высветится нужное время.

Корректировка предустановленного времени

1. Нажмите кнопку Выкл, затем повторно нажмите Вкл.
2. Выберите нужную программу и дополнительные функции.
3. Предустановка времени.

Сброс предустановленного времени

Нажмите кнопку Выкл. (Все настройки сбрасываются.)



Проверка предустановленного времени

Нажмите кнопку Время.

Блокировка от детей

Блокировка предназначена для предотвращения попадания детей в барабан. С помощью этой функции можно заблокировать люк не только во время стирки, но и во время простоя. Также функция отключает кнопки управления стиркой.

Включение/выключение блокировки от детей

1. Включите прибор.
2. Нажмите и удерживайте кнопку **Режим не менее 5 секунд**. Когда загорятся значки  , это означает, что блокировка от детей включена.
3. Чтобы выключить блокировку, удерживайте кнопку режим еще 5 секунд (не обращайтесь внимания на три сигнала; удерживайте кнопку режим до разблокировки).

Обслуживание

Чистка корпуса стиральной машины

Протирайте корпус машины негрубой тряпкой с моющим средством мягкого действия, например, средством для мытья посуды или мыльной водой.

Предупреждение

- НЕ брызгайте на стиральную машину водой.
- НЕ используйте очищающие крема и средства, содержащие спирт или парафиновое масло.

Чистка барабана

Если продолжительное время использовать холодную воду, на стенках барабана могут скапливаться бактерии, которые со временем могут давать неприятный запах. Этого можно избежать, запуская раз в месяц программу 90°C Хлопок. (При использовании средств для удаления накипи следуйте инструкциям производителя.)

Внимание

При температуре 40°C вирусы и бактерии не убиваются. Болезнетворные организмы могут распространяться через загрязненную в барабан одежду и переносить болезни.

Болезнетворные организмы убиваются при 60°C и выше. Однако использовать воду с температурой 90°C не обязательно.

Примечание

Во время чистки прибора НЕ загружайте в барабан белье и не добавляйте моющие средства.

Если используется средство для чистки ванн или отбеливатель, добавляйте его в отсек для моющих средств до начала стирки. Необходимый объем - 30 мл. (См. стр. 10-11.)

22 - Обслуживание

Чистка отсека для моющих средств

Если отсек для моющих средств не чистить регулярно, на нем скоро образуется осадок. В местах скопления моющего средства может образоваться плесень.

1. Откройте отсек для моющих средств.



2. Извлеките отсек, одновременно приподнимая и вытягивая на себя.

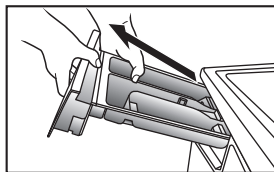

3. Потяните пальцем лапку рядом с передней частью крышки резервуара для смягчающих средств, чтобы извлечь резервуар из отсека.

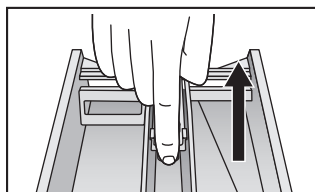

4. Промойте водой, удалив остатки моющих средств. Вытрите воду с прибора с помощью тряпки.
5. Надавите на резервуар для смягчающих средств, чтобы он встал на прежнее место в отсеке. Затем вставьте отсек для моющих средств на место.

Чистка уплотнителя люка и стекла

После каждой стирки выполняйте следующие действия:

- Удалите любые предметы и грязь с уплотнителя.
- Удалите со стекла и уплотнителя нитки и грязные пятна.

Чистка сливного фильтра

Рекомендуется чистить сливной фильтр раз в месяц. В фильтре скапливаются нитки и ворс; сокращается количество воды.

1. Выключите стиральную машину и отсоедините от электрической сети.
2. Выкрутите и снимите крышку сливного фильтра. Снимите крышку и подставьте емкость для сливаемой воды.

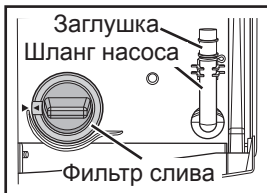

3. Вытяните шланг насоса и снимите заглушку, чтобы слить воду.

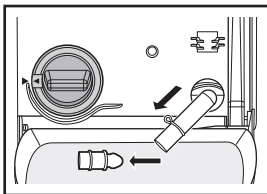

4. После слива воды ослабьте сливной фильтр.
5. Осторожно ослабьте сливной фильтр. Может вылиться еще немного воды. Это нормально.
6. Выкрутите сливной фильтр, вращая против часовой стрелки. Затем извлеките его.

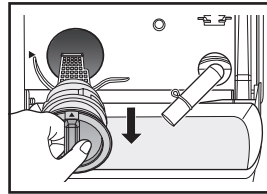
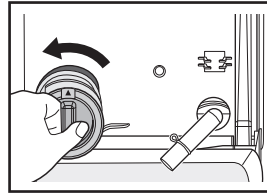

7. Очистите от ниток и мусора.
8. Замените сливной фильтр.
9. Верните заглушку и шланг насоса на прежнее место.

Внимание

БУДЬТЕ ОСТОРОЖНЫ, сливая горячую воду.

Обслуживание

Чистка фильтра подачи воды.

Если вода поступает плохо, прочистите фильтр.

1. Перекройте кран.
2. Включите прибор.
3. Выберите программу Хлопок, затем нажмите кнопку Старт.
4. По истечении минуты выключите стиральную машину. Вода удалена из подающего шланга.
5. Отсоедините шланг подачи воды от стиральной машины.
6. Прочистите фильтр, находящийся на задней панели прибора. Используйте небольшую щетку, например, зубную.

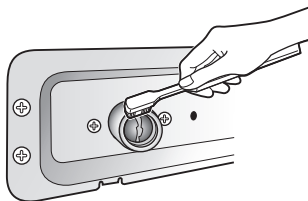

7. Если прибор укомплектован шлангом с клапаном подачи воды, перекройте кран, отсоедините шланг от крана подачи воды, затем прочистите фильтр на шланге, выполнив те же действия.

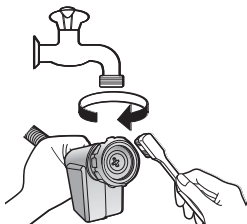

8. Снова подсоедините шланг подачи воды.

Сильно затяните пластиковое соединение.

9. Откройте кран и проверьте, нет ли утечки воды.

Отогревание шланга подачи воды

Если доставка прибора осуществлялась в морозную погоду, необходимо после установки оставить его на 24 часа при комнатной температуре. Это предотвратит забивание шланга кусочками льда.

Если шланг подачи воды перемерз, выполните следующие действия:

1. Перевяжите места соединения шланга нагретыми полотенцами.

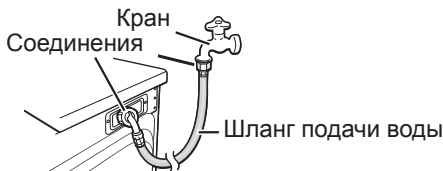

2. Залейте в барабан 2-3 литра теплой воды.

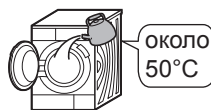

3. Начните стирку с функции Только слив; выбирается кнопкой Режим. (См. стр. 20.)

Контрольный список ошибок

Проблема		Причина
Стиральная машина	Не работают кнопки.	- Во время стирки менять программу, температуру и настройки процесса нельзя (настройки полоскания и отжима менять можно). - Можно включить блокировку от детей. (См. стр. 21.)
	Не открывается люк.	- Возможно, включена блокировка люка. (См. стр. 9.) - Можно включить блокировку от детей. (См. стр. 21.) - Возможно, температура воды слишком высока или уровень воды превышает норму.
	Необычный запах	- В начале использования прибора возможен запах от резиновых частей, но со временем он исчезнет. Можно промыть барабан, запустив программу на 90°C. (См. стр. 22.)
Стирка	Не набирается вода.	- Возможно, перекрыт кран подачи воды. - Проверьте, не перемерз ли шланг подачи воды. (См. стр. 24.) - Проверьте, нет ли перебоев с водоснабжением. - Проверьте, не забит ли фильтр подачи воды. (См. стр. 24.)
	Мало воды.	- Если стирка была поставлена на паузу, а затем снова запущена, из прибора могло выйти некоторое количество воды. НЕ наливайте воду через люк.
	Во время стирки уровень воды повышается.	- Это нормально. Вода добавляется автоматически, если уровень ниже нормы. При больших нагрузках вода может нагнетаться несколько раз.
	Во время стирки уходит вода.	- Это нормально. Вода часто сливается и снова нагнетается, чтобы смыть избыточную пену. Эта функция называется обнаружением пены.

Контрольный список ошибок

Проблема		Причина
Полоскание/Отжим	На цикле полоскания прибор не заполняется водой.	- До начала полоскания запускается центрифуга, чтобы слить остатки воды. После этого прибор заполнится водой.
	Полоскание запускается до завершения отжима.	- Возможно, обнаружена разбалансировка нагрузки, вызванная смещением белья в один конец барабана. Полоскание запустилось автоматически, чтобы сбалансировать нагрузку. - Возможно, после стирки осталась избыточная пена. Вода сливается и снова нагнетается для смыва пены. Эта функция называется обнаружением пены.
	Во время центробежной сушки барабан останавливается, а затем делает несколько оборотов.	- Это нормально; возможно, обнаружена разбалансировка нагрузки, и прибор пытается исправить ситуацию.
	В люке или на уплотнителе осталась пена и вода.	- Некоторое количество пены и воды может оставаться в приборе после завершения цикла; это зависит от состояния белья и количества используемого моющего средства. Но на производительность цикла полоскания это не влияет.
	Цикл отжима запускается и останавливается несколько раз.	- Это нормально; периодическое вращение бака позволяет снизить шум отжима. - Возможно, вес белья слишком мал. В этом случае необходимо добавить пару полотенец.
Время	Оставшееся время стирки меняется.	- Корректировка оставшегося времени происходит постоянно. Показания дисплея могут меняться. - При необходимости дополнительного полоскания и отжима для корректировки разбалансированной нагрузки, время увеличивается. Разбалансировка происходит в результате смещения белья в один конец барабана.

Контрольный список ошибок

Проблема		Причина
Моющие средства и пенообразование	В машине нет пены или ее немного.	<ul style="list-style-type: none"> - Количество пены может меняться в зависимости от температуры, уровня и жесткости воды. - Возможно, вы засыпали порошковое средство прямо в барабан; моющее средство добавляют в отсек для моющих средств. - Возможно, используется слишком мало моющего средства. - Возможно, используется моющее средство с низким пенообразованием. - Если белье сильно загрязнено и барабан загружен полностью, количество пены может уменьшаться.
	Слишком много пены.	<ul style="list-style-type: none"> - Количество пены может меняться в зависимости от температуры, уровня и жесткости воды. - Возможно, используется слишком много моющего средства. - Избыточная пена может быть результатом использования некоторых типов моющих средств.
	Кондиционер для тканей переливается через край.	<ul style="list-style-type: none"> - Возможно, кондиционер залит выше отметки МАКС в отсеке для моющих средств. (См. стр. 11.) - Возможно, жидкость пролилась в результате слишком резкого закрывания отсека для моющих средств.
	После стирки остается осадок моющего средства.	<ul style="list-style-type: none"> - Возможно, вы засыпали порошковое средство прямо в барабан; моющие средства добавляют в отсек для моющих средств.
Шум	Появился необычный шум или вибрация.	<ul style="list-style-type: none"> - Возможно, в барабан попали металлические предметы. - Возможно, не сняты транспортировочные болты. (См. стр. 32.) - Возможно, прибор установлен неровно или не зафиксирован. <p>Если ни одна из вышеуказанных причин не подходит, свяжитесь с местным отделом клиентской поддержки.</p>
	Во время слива слышится шум.	<ul style="list-style-type: none"> - Это нормально; шум возникает в результате работы сливного насоса.
	Шумит вентилятор.	<ul style="list-style-type: none"> - Это нормально; вентилятор охлаждает электросистему.

Контрольный список ошибок

Проблема		Причина
Другое	Во время работы прибора отключили электричество.	- Машина прекратит работу, а когда электроснабжение восстановится, сама собой не включится. Необходимо выбрать программу и запустить ее заново.
	Электроснабжение прервано прерывателем цепи.	- Машина остановит работу и не запустится сама собой даже после восстановления электроснабжения. Необходимо найти и устранить причину срабатывания предохранителя. Сбросьте предохранители, чтобы восстановить подачу электричества, и повторно включите прибор.
	Перебои с водоснабжением.	- При возобновлении водоснабжения какое-то время течет грязная вода. Отсоедините шланг подачи воды и слейте грязную воду через кран. Прежде чем запускать машину, убедитесь, что шланг подачи воды подсоединен и закреплен.
	Не видно, что показывает дисплей.	- Возможно, в помещении, где установлен прибор, слишком яркое или солнечное освещение.

Дисплей ошибок

<p style="text-align: center;">U 11</p> <p style="text-align: center;">Не работает слив</p>	<p>Что делать?</p> <p>Проверьте сливной шланг на наличие следующих проблем:</p> <ul style="list-style-type: none"> - Шланг забит. - Конец шланга опущен в воду. - Длина шланга более 3 метров. - Вода замерзла. <p>Прочистите сливной фильтр, если он забит. (См. стр. 23.) Устранив проблему, откройте люк, затем закройте его и запустите стирку заново.</p>
<p style="text-align: center;">U 12</p> <p style="text-align: center;">Открыт люк</p>	<p>Что делать?</p> <p>Люк необходимо плотно закрыть.</p>
<p style="text-align: center;">U 13</p> <p style="text-align: center;">Не удается запустить центробежную сушку</p>	<p>Прибор оснащен функцией автоматического обнаружения разбалансированной нагрузки, особенно при малом весе белья. Это позволяет снизить рабочий шум и повысить качество стирки.</p> <p>Это не неисправность. Выполните одно из следующих действий.</p> <p>Что делать?</p> <ul style="list-style-type: none"> - Если белья слишком много, распутайте узлы на одежде. - Если барабан перегружен такими вещами как большие одеяла, необходимо уменьшить вес белья. - Если белье слишком легкое, добавьте пару полотенец. - Если машина стоит неровно или не зафиксирована, установите ее в другом месте. <p>Устранив проблему, откройте люк, затем закройте его и запустите стирку заново.</p>
<p style="text-align: center;">U 14</p> <p style="text-align: center;">Нет подачи воды</p>	<p>Что делать?</p> <p>Выявите возможные неисправности:</p> <ul style="list-style-type: none"> - Перекрыт кран. - Перемерзли водопроводные трубы или подающий шланг. - Проверьте, нет ли перебоев с водоснабжением. - Проверьте, не забит ли фильтр подачи воды. (См. стр. 24.) <p>Устранив проблему, откройте люк, затем закройте его и запустите стирку заново.</p> <p>Если на шланге с клапаном подачи воды появилась красная метка, подача воды остановлена. Необходимо заменить шланг. Шланг с клапаном подачи воды (No.AXW12C-7SR0)</p>
<p style="text-align: center;">H 01</p>	<p>На дисплее отображается ошибка, начинающаяся с буквы H.</p> <p>Что делать?</p> <p>Нажмите кнопку Выкл. Если дисплей не погаснет, или ошибка снова появится при нажатии кнопки Старт, отключите прибор от сети и свяжитесь с местным отделом службы клиентской поддержки.</p>

Выбор места для установки

Транспортировка стиральной машины

Для транспортировки прибора требуется не менее 2-х человек.



Сначала наклоните прибор назад. Один человек должен стоять сзади, поддерживая прибор за верхнюю панель. Второй человек должен взяться за передние ножки машины.

Выбор места для стиральной машины

Выделите достаточно места для стиральной машины; убедитесь, что просветы у основания не закрыты ковром.

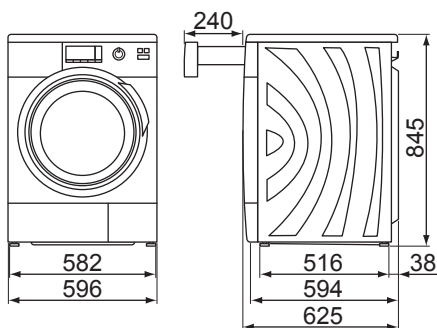

Размеры в миллиметрах

Внимание

- Прибор устанавливается на ровной и устойчивой поверхности во избежание избыточной вибрации и шума. Если пол в вашей квартире неровный или не обладает устойчивостью, свяжитесь с местным отделом службы клиентской поддержки.
- НЕ устанавливайте прибор в местах, куда падает прямой солнечный свет, или где температура воздуха близка к нулю.
- НЕ допускайте контакта металлических частей прибора с металлическими раковинами и другими приборами.

Выбор места для установки

Встраивание стиральной машины

- Необходимо пространство не менее 60 см в ширину. Необходим зазор не менее 2 мм с каждой стороны и 3 мм сверху и сзади прибора.
- Панель над стиральной машиной должна быть надежно зафиксирована.
- Если высота зазора колеблется в пределах 821-845 мм, закажите у дилера или агента по продажам установку металлической крышки над прибором (приобретается отдельно) вместо стандартной панели.



Примечание

Если вам необходимы дополнительные приспособления, свяжитесь с местной службой клиентской поддержки.

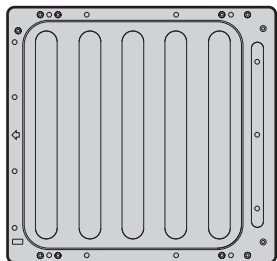

Металлическая крышка (AXW4595-7SR0)

Замена крышки

1. Выкрутите три винта на задней панели прибора.

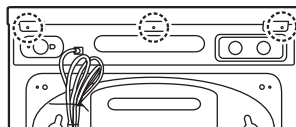

2. Смещайте крышку назад, пока она не снимется.

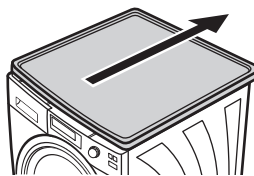

3. Закройте прибор металлической крышкой.

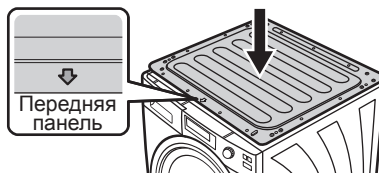

4. Закрепите металлическую крышку всеми болтами (всего 14).

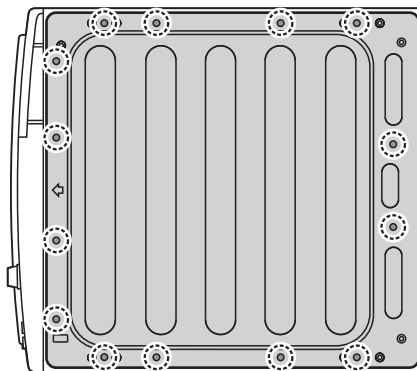

Перемещение и установка

Выкручивание транспортировочных болтов

На время транспортировки внутренние части прибора фиксируются четырьмя транспортировочными болтами. Перед установкой необходимо их выкрутить с помощью поставляемого в комплекте ключа. Выполните следующие действия:

Примечание

Транспортировочные болты необходимо выкрутить до запуска стиральной машины. В противном случае они могут вызвать избыточную вибрацию.

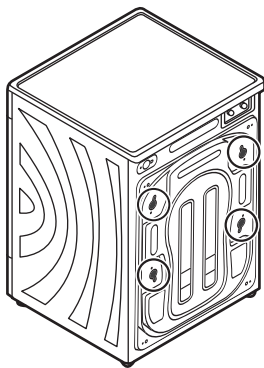

1. Ослабьте болты с помощью ключа, сторона 'В'.

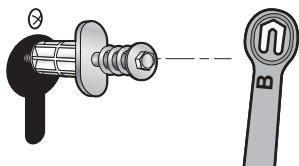

2. Вытяните болты по горизонтали.

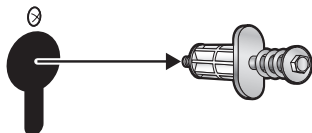

3. Выкрутите винты рядом с отверстиями для болтов.

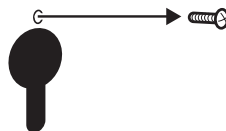

4. Вставьте заглушки (поставляются с дополнительными приспособлениями) в отверстия для болтов и закрепите их винтами, которые были извлечены на шаге 3.

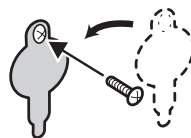

Примечание

Не выбрасывайте транспортировочные болты; они понадобятся при необходимости перенести машину в другое место. Если вы передаете стиральную машину другому человеку, не забудьте отдать ему транспортировочные болты.

Перемещение стиральной машины

Примечание

Вкрутите транспортировочные болты.

До перемещения стиральной машины

- Перекройте кран и запустите машину, чтобы слить воду. Слейте остатки воды из шланга насоса. (См. стр. 23.)
- Сбросьте давление в шланге подачи воды и отсоедините его.
- Отсоедините шнур питания.
- Верните на место транспортировочные болты. (См. стр. 33.)

Перемещение и установка

Установка транспортировочных болтов.

1. Освободите и извлеките заглушки.

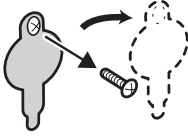

2. Вытягивайте болты, пока их концы не поравняются с концами соединительных муфт.

Попросите другого человека поддержать верхнюю часть барабана и потяните его вперед.



3. Вставьте транспортировочные ограничители.

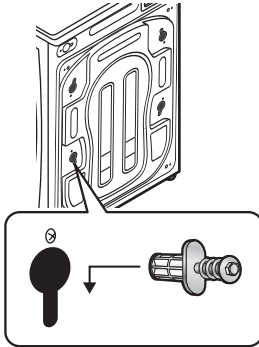

4. Затяните каждый болт, чтобы пружина растянулась на 26 мм.

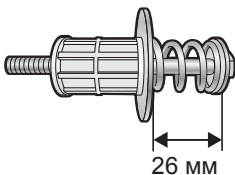
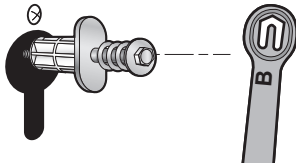

Выравнивание стиральной машины

Для корректировки положения используйте уровень.

Выравнивайте стойки с помощью ключа, сторона 'А'.

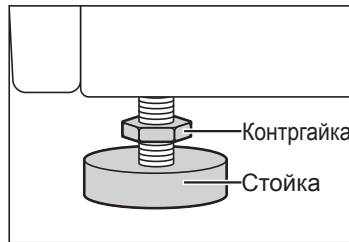
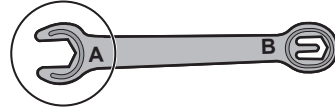

1. Ослабьте контргайки на каждой стойке, вращая по часовой стрелке.
2. Выровняйте стойки, вращая по или против часовой стрелки.
3. Проверьте правильность положения машины с помощью пузырькового уровня.
4. Затяните контргайки, вращая против часовой стрелки.

Внимание

Убедитесь, что все контргайки плотно затянуты, а стойки привинчены к стиральной машине.

Если они не прикручены, стиральная машина не будет устойчива.

Подсоединение шлангов и подключение к электросети

Для предотвращения утечки воды выполните инструкции, приведенные в этом разделе. При отсутствии возможности подсоединить шланги самостоятельно обратитесь за помощью к специалисту.

Длины шлангов и кабелей

Соединения слева

Соединения справа

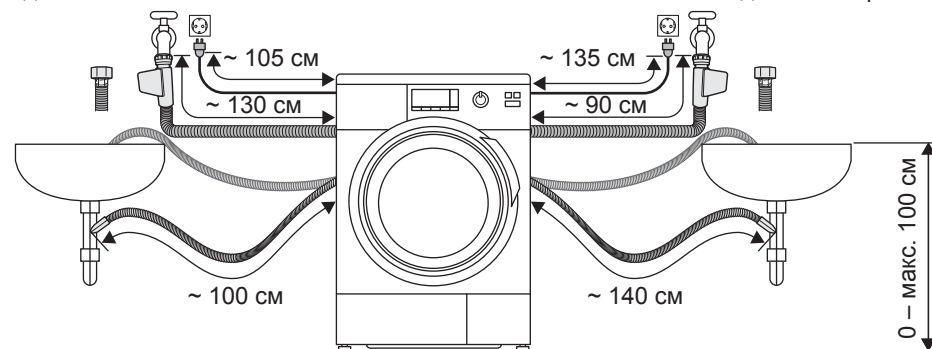

Шланг подачи воды

Внимание

- НЕ подсоединяйте шланг подачи воды к комбинированному крану.

- НЕ ДОПУСКАЕТСЯ перегибать, передавливать, модифицировать или резать шланг.

- Оптимальное давление водопроводной воды 0,03 - 1,0 МПа. Если давление выше этого значения, установите клапан для снижения давления.
- Скорость подачи воды из крана должна быть не менее 5 л/мин.

Подключение шланга подачи воды.

1. Подсоедините один конец шланга к водовпуску на задней панели прибора и вручную затяните соединение.

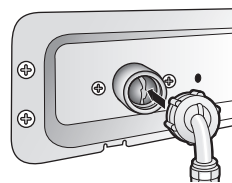

2. Подсоедините другой конец шланга к крану и затяните.

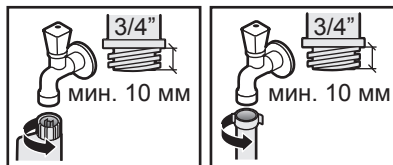

Шланг с клапаном подачи воды Стандартный шланг

3. Медленно откройте кран и проверьте, нет ли течи воды в местах соединения.

Места соединения подвержены давлению воды.

Подсоединение шлангов и подключение к электросети

Герметичная система

Конструкция прибора разработана с учетом требований герметичности. Система состоит из следующих элементов.

1) Датчик утечки

При обнаружении любой утечки система отключает стиральную машину. Находится на основании прибора. При обнаружении утечки на дисплее появится ошибка с кодом Н, например, Н 01. В этом случае необходимо связаться с местным отделом клиентской поддержки.

2) Датчик перелива

Когда вода в стиральной машине превышает определенный уровень, подача воды отключается и включается сливной насос.

Сливной шланг

Внимание

НЕ перегибайте, не тяните и не переламаивайте сливной шланг.

Слив воды в умывальник или раковину.

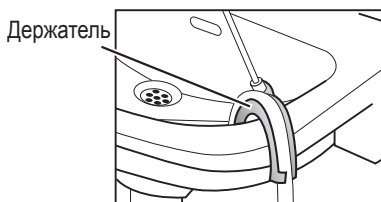

Внимание

- Закрепите сливной шланг так, чтобы он не выпал из раковины.

Внимание

- **НЕ затыкайте сливное отверстие раковины, куда осуществляется слив. Убедитесь, что вода успевает уходить.**
- **НЕ ДОПУСКАЙТЕ опускания конца сливного шланга в сливаемую воду.** Вода может потечь обратно в стиральную машину.

Слив с помощью сливного шланга

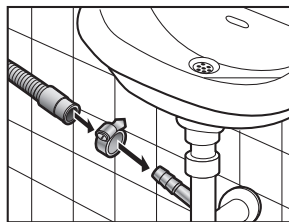

Подключение к электросети



Внимание

Номинальная мощность указана на заводской табличке. Убедитесь, что параметры местной электросети соответствуют этим данным.

Проверка после установки

Контрольный лист установки

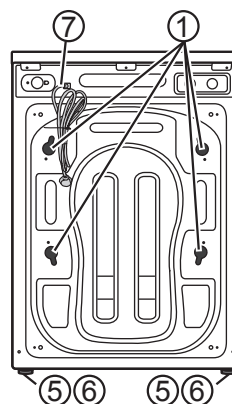

- 1) Транспортировочные болты
Выкручены ли они? Правильно ли вставлены заглушки?
- 2) Положение
Установлен ли прибор на ровной и устойчивой поверхности?
Присутствует ли вибрация?
- 3) Шланг подачи воды
Нет ли утечки?
Исправен ли шланг подачи воды?
- 4) Сливной шланг
Нет ли утечки?
Работает ли слив нормально?
- 5) Регулируемые ножки
Плотно ли они привинчены к стиральной машине?
- 6) Подушки стоек
Стоят ли они ровно?
Если стиральная машина стоит неровно, при сливе воды будут слышны необычные звуки.
- 7) Источник электропитания
Есть ли в доме сеть переменного тока на 220-240 вольт?

Проверка после установки

Испытание после установки

Проверьте, нет ли утечки, необычных шумов и убедитесь, что слив работает нормально.

Выполните следующие процедуры БЕЗ белья в барабане.

1. Откройте кран.
2. Закройте люк.
3. После перемещения стиральной машины, запустите отжим. Нажмите **Вкл.** Необходимо выбрать **Быстрая 50** и **Отжим**. Затем нажмите **Старт**. После слива воды запустите испытательный цикл.
4. Удерживая кнопки **Быстро/Эко** и **Легкая глажка**, нажмите кнопку **Вкл.**



5. Когда появится следующее изображение на дисплее (3 секунды), нажмите кнопку **Быстро/Эко**.



Оставшееся время отображается в следующем формате.



Испытательный цикл длится примерно 3 минуты.

Проверьте следующее:

- Нет ли необычных шумов?
Если есть, убедитесь, что прибор стоит ровно.
- Нет ли утечки воды?
Если есть, убедитесь, что шланги подсоединены правильно.

Могут отобразиться следующие ошибки:



- Правильно ли подсоединены шланги?
Не забит ли слив?



- Правильно ли подсоединен шланг подачи воды и открыт ли кран?

Устранив ошибку, откройте и закройте люк, чтобы продолжить испытание.

Потребление воды и электроэнергии

Программа	Температура	Дополнительные функции	Нагрузка	Потребление электроэнергии	Объем потребляемой воды	Время (мин)
Хлопок	40°C	—	10 кг	1,05 Квт-ч	80 л	2:04
			8 кг	0,84 Квт-ч	63 л	1:49
	40°C ¹⁾	Эко	5 кг	0,71 Квт-ч	50 л	2:45
			4 кг	0,62 Квт-ч	40 л	2:30
	60°C ¹⁾	Эко	10 кг	0,95 Квт-ч	63 л	3:45
			8 кг	0,68 Квт-ч	50 л	3:30
5 кг			0,84 Квт-ч	50 л	3:05	
4 кг			0,71 Квт-ч	40 л	2:55	
Хлопок Плюс	60°C	—	10 кг	1,55 Квт-ч	87 л	3:02
			8 кг	1,48 Квт-ч	74 л	2:22
	40°C	—	10 кг	0,87 Квт-ч	87 л	2:12
			8 кг	0,85 Квт-ч	74 л	1:57
Синтетика	40°C ¹⁾	—	5 кг	0,70 Квт-ч	55 л	1:31
			4 кг	0,56 Квт-ч	45 л	1:21
Шерсть	30°C	—	2 кг	0,20 Квт-ч	50 л	0:40
Шелк/Белье	30°C	—	2 кг	0,22 Квт-ч	60 л	0:40
Быстрая 50	40°C ¹⁾	—	5 кг	0,48 Квт-ч	50 л	0:49
			4 кг	0,45 Квт-ч	40 л	0:49
Экспресс 15	30°C	—	2 кг	0,15 Квт-ч	23 л	0:15
Сорочки	40°C	—	2 кг	0,42 Квт-ч	35 л	1:08
Спорт	40°C	—	3 кг	0,65 Квт-ч	45 л	1:30
Куртки	30°C	—	3 кг	0,27 Квт-ч	58 л	1:48
Джинсы	30°C	—	2 кг	0,24 Квт-ч	40 л	0:55

- 1) Результаты, рассчитанные для функции Эко и максимальной скорости центрифуги, соответствуют стандарту EN 60456.
- 2) Мощность, объем потребляемой воды и время, указанные в таблице, могут меняться в зависимости от давления, жесткости и температуры воды, комнатной температуры, типа и количества белья, колебаний напряжения и задействованных дополнительных функций.

Характеристики

	NA - 140VG3	NA - 148VG3
Номинальное напряжение	220 - 240 В	
Номинальная частота	50 Гц	
Номинальная потребляемая мощность	2000 - 2350 Вт	
Нагревательная номинальная мощность	2000 Вт (230 В)	
Вес	74 кг	
Максимальная масса сухого белья	10 кг	8 кг
Габариты	596 мм (Шир.) × 625 мм (Толщ.) × 845 мм (Выс.)	
Объем потребляемой воды	См. "Потребление воды и электроэнергии".	
Давление подаваемой воды	0,03 - 1 МПа	



**ИНФОРМАЦИЯ О СЕРТИФИКАЦИИ ПРОДУКЦИИ
МОДЕЛЬ СТИРАЛЬНОЙ МАШИНЫ: NA-140VG3,
NA-148VG3 Panasonic, сертифицировано ТЕСТБЭТ**

Panasonic Corporation

Web Site: <http://panasonic.net>

Импортер на территории РФ: ООО <Панасоник Рус>
115191, г. Москва, ул. Большая Тульская, д. 11, 3 этаж

Web Site : <http://panasonic.ru>

Информационный центр Panasonic

Для звонков из Москвы: +7-495-725-0565

Для бесплатных звонков из России: 8-800-200-2100

© Panasonic Corporation 2011



0 0 0 6 2 2

Опубликовано в Китае

Февраль 2011

W9901-7UH00