

ПЛИТА ГАЗОВАЯ БЫТОВАЯ ЧЕТЫРЁХГОРЕЛОЧНАЯ

ВНИМАНИЮ ПОТРЕБИТЕЛЯ

Благодарим Вас за то, что Вы приобрели плиту марки «GRETA»!

Наши плиты отличаются оригинальностью конструкции, простотой управления и обслуживания. Перед эксплуатацией плиты просим Вас внимательно изучить это руководство. В нем Вы найдете полезные советы и рекомендации.

Конструкция плиты постоянно совершенствуется, поэтому возможны некоторые изменения, не отраженные в настоящем руководстве.

ЗАПРЕЩАЮТСЯ ЛЮБЫЕ ПЕРЕДЕЛКИ ПЛИТЫ

На изделие имеется сертификат соответствия украинскому и российскому стандарту.

Срок службы плиты не менее 15 лет от даты производства, при условии её эксплуатации в бытовых условиях в соответствии с требованиями руководства по эксплуатации.

ВНИМАНИЕ!

Применяемый в быту газ взрывоопасен

- * При пользовании газовыми приборами соблюдайте правила пожарной безопасности.
- * Не оставляйте включенную газовую плиту без присмотра и не поручайте присмотр за ней малолетним детям.
- * Не сушите белье над газовой плитой.
- * Проверяйте наличие тяги в вентиляционных каналах перед зажиганием горелок плиты.
- * Не разогревайте на открытом огне лаки, краски и другие предметы бытовой химии.

РУС



СОДЕРЖАНИЕ

1. Общие указания	13
2. Технические данные	13
3. Комплектность	14
4. Требования по технике безопасности	14
5. Устройство изделия	15
6. Монтаж и подготовка к работе	16
7. Порядок работы	17
8. Техническое обслуживание	20
9. Правила хранения	21
10. Возможные неполадки и методы их устранения	21
11. Гарантийные обязательства	21
12. Свидетельство о приёмке	22
13. Свидетельство об установке плиты	22
Листок отзыва потребителей	23
Перечень гарантийных мастерских	25
Талон на гарантийный ремонт	27

1 ОБЩИЕ УКАЗАНИЯ

1.1 Плита газовая четырехгорелочная, в дальнейшем именуемая «плита», предназначена для приготовления пищи.

1.2 Плита мод. 1470-00 выпускается нескольких исполнений, указанных в таблице 1.

Таблица 1 – Исполнения плиты

Элементы комфортности	00	01	02	03	04	05	06	07	08	09	10	11	12	13	14	15	16	17	18	19	20
Электрогриль	*	*	*	*																	
Вертел (комплект)	*	*	*	*																	
Электророзжиг горелок стола	*	*	*	*	*	*	*	*							*						
Подсветка духовки	*	*	*	*	*	*	*	*	*	*	*	*		*							
Таймер механический	*	*			*	*			*	*											
Хозяйственный отсек с ящичком выдвигаемым	*			*		*		*		*		*		*		*					
Противень для выпечки алюминиевый стальной	*	*	*	*	*	*	*	*	*	*	*	*	*	*	*	*	*	*	*	*	*

2 ТЕХНИЧЕСКИЕ ДАННЫЕ

2.1 Плита может работать на природном газе ГОСТ 5542-87 с номинальным давлением 1274 или сжиженном газе по ГОСТ 20448-80 с номинальным давлением 2940 Па.

РУС

Таблица 2

Тепловая мощность горелок, кВт (номинальная)	Вид газа	Номинальное давление газа, Па	Диаметр отверстия, мм	
			сопла	«малое пламя» крана
Полубыстрого действия 1,7±0,16	природный	1274	1,2	0,5
	сжиженный	2940	0,75	0,3
Быстрого действия 2,25±0,16	природный	1274	1,4	0,6
	сжиженный	2940	0,85	0,38
Горелки духовки не более 3,24±0,16	природный	1274	1,4	0,6
	сжиженный	2940	0,85	0,38
Вспомогательная 0,95±0,095	природный	1274	0,92	0,47
	сжиженный	2940	0,6	0,22

Плиты, поступающие в торговую сеть, предназначены для работы на природном газе, на что указывает отметка в «Свидетельстве о приёмке» настоящего руководства.

Перевод плиты на другой вид газа осуществляется заменой сопел и кранов газовыми службами, в соответствии с таблицей 2. Комплект сопел и кранов поставляется по требованию заказчика за отдельную плату.

2.2	Количество горелок стола, шт	4
	в том числе:	
	полубыстрого действия	2
	быстрого действия	1
	вспомогательная	1
2.3	КПД горелок стола	
	при нормальном давлении газа, % (не менее)	59
2.4	Горелка духовки должна обеспечивать её нагрев до температуры, на 230 °С превышающей температуру помещения, не более, чем за 20 мин;	
	* до максимальной температуры, °С	не ниже 270
	* до минимальной температуры, °С	не выше 160
2.5	Полезный объём духовки, дм.куб	не менее 54
2.6	Напряжение питания, В	220
2.7	Потребляемая мощность электро-гриля, кВт (при его наличии)	1,5
2.8	Потребляемая мощность устройства освещения, Вт	не более 40
2.9	Размеры плиты без учета выступающих элементов, мм	
	- высота	850
	- ширина	500
	- глубина	540
2.10	Масса плиты, кг	не более 40

3 КОМПЛЕКТНОСТЬ

Таблица 3

РУС

Комплектующие	кол. шт.	00	01	02	03	04	05	06	07	08	09	10	11	12	13	14	15	16	17	18	19	20
		1. Плита	1	*	*	*	*	*	*	*	*	*	*	*	*	*	*	*	*	*	*	*
2. Решетка стола (комплект)	1	*	*	*	*	*	*	*	*	*	*	*	*	*	*	*	*	*	*	*	*	*
3. Противень для выпечки																						
- алюминиевый	1	*	*	*	*	*	*	*	*	*	*	*	*	*	*	*	*	*	*	*	*	*
- стальной	1	*	*	*	*	*	*	*	*	*	*	*	*	*	*	*	*	*	*	*	*	*
4. Противень для жарения	1	*	*	*	*	*	*	*	*	*	*	*	*	*	*	*	*	*	*	*	*	*
5. Решетка духовки	1	*	*	*	*	*	*	*	*	*	*	*	*	*	*	*	*	*	*	*	*	*
6. Крышка горелки																						
полубыстрого действия	2	*	*	*	*	*	*	*	*	*	*	*	*	*	*	*	*	*	*	*	*	*
7. Крышка горелки																						
быстрого действия	1	*	*	*	*	*	*	*	*	*	*	*	*	*	*	*	*	*	*	*	*	*
8. Крышка																						
вспомогательной горелки	1	*	*	*	*	*	*	*	*	*	*	*	*	*	*	*	*	*	*	*	*	*
9. Конфорка	1	*	*	*	*	*	*	*	*	*	*	*	*	*	*	*	*	*	*	*	*	*
*10. Комплект сменных сопел	1	*	*	*	*	*	*	*	*	*	*	*	*	*	*	*	*	*	*	*	*	*
11. Регулировочные ножки	4	*	*	*	*	*	*	*	*	*	*	*	*	*	*	*	*	*	*	*	*	*
12. Прокладка	1	*	*	*	*	*	*	*	*	*	*	*	*	*	*	*	*	*	*	*	*	*
13. Руководство																						
по эксплуатации	1	*	*	*	*	*	*	*	*	*	*	*	*	*	*	*	*	*	*	*	*	*
14. Упаковка	1	*	*	*	*	*	*	*	*	*	*	*	*	*	*	*	*	*	*	*	*	*
15. Вертел (комплект)	1	*	*	*	*	*	*	*	*	*	*	*	*	*	*	*	*	*	*	*	*	*
16. Щиток стола (при наличии)	1	*	*	*	*	*	*	*	*	*	*	*	*	*	*	*	*	*	*	*	*	*
17. Винт М4	2	*	*	*	*	*	*	*	*	*	*	*	*	*	*	*	*	*	*	*	*	*
18. Гайка М4	2	*	*	*	*	*	*	*	*	*	*	*	*	*	*	*	*	*	*	*	*	*
19. Шайба	2	*	*	*	*	*	*	*	*	*	*	*	*	*	*	*	*	*	*	*	*	*
20. Фильтр с прокладкой (при наличии																						
предохр. устр-ва контроля пламени)	1	*	*	*	*	*	*	*	*	*	*	*	*	*	*	*	*	*	*	*	*	*

* Плита комплектуется сменными соплами по согласованию с потребителем за отдельную плату.

4 ТРЕБОВАНИЯ ПО ТЕХНИКЕ БЕЗОПАСНОСТИ

4.1 Во время работы плиты необходимо открывать форточку для удаления продуктов сгорания.

4.2 При появлении в помещении запаха газа, в случае прекращения подачи газа или самопроизвольного погашения горелок, необходимо закрыть общий газовый кран перед плитой, а также все краны плиты, открыть окна, проветрить помещение.

До устранения утечек газа не производить никаких операций, связанных с огнем и искрообразованием: не курить, не включать освещение, электроприборы и т.п.

При утечке газа следует немедленно вызвать аварийную службу горгаза или организацию, выполняющую аналогичную функцию.

4.3 Во избежание возникновения пожара запрещается:

- пользоваться неисправной плитой;
- ложить на плиту легковоспламеняющиеся предметы (бумагу, тряпки и т.п.);
- допускать заливание горелок жидкостью;
- сушить над плитой белье;
- допускать для присмотра за работающей плитой детей;
- оставлять работающую плиту без присмотра.

4.4 Если прикосновение к плите сопровождается действием эл.тока, - необходимо отключить её от эл. сети до устранения неисправности.

4.5 Все работы по устранению утечек газа, нарушению картины горения и т.п. проводятся комплексно только специалистами газовых хозяйств.

4.6 При отравлении угарным газом, признаками которого являются общая слабость, головокружение, пострадавшего необходимо вынести на свежий воздух и освободить грудную клетку от стесняющей одежды, привести в чувство, уложить, не давая уснуть, вызвать врача.

4.7 Плита, исполнения 00, 01, 02 и 03 изготавливается по I классу электробезопасности.

4.8 Перед обслуживанием или чисткой, плиту необходимо отключить от эл.сети.

4.9 Периодически проверять состояние электрошнура. При обнаружении дефектов, его необходимо заменить на аналогичный.

5 УСТРОЙСТВО ИЗДЕЛИЯ

5.1 Плита, различных исполнений, указанных в таблице 1, изображена на рис. 1.

5.2 Каркас плиты образует духовку поз. 8 и хозяйственный отсек поз. 10 для хранения кухонной посуды и принадлежностей.

5.3 На столе плиты для установки посуды имеется решетка поз.18 рис.1. Для посуды малого диаметра на решетку устанавливается конфорка поз.20.

5.4 Духовка снабжена решеткой поз.6 и противнями для выпечки и жарения поз. 5,7.

5.5 Духовка имеет устройство освещения, включение и выключение которого производится кнопкой поз. 15.

5.6 Для регулировки стола плиты в горизонтальной плоскости необходимо использовать ножки поз. 11.

5.7 Крышка или щиток (поз. 1) (при их наличии) при работе плиты защищает стенку от брызг.

5.8 Если плита имеет стеклянную крышку, ПОМНИТЕ, запрещается:

- зажигать горелки стола при закрытой крышке;
- опускать крышку при горящих или еще не остывших горелках.

Для чистки и мойки стеклянную крышку можно снять, открыв и подняв вверх.

5.9 Индикатор (указатель) температуры (поз. 12) расположен на стенке дверки духовки и служит для информации о температурном режиме в духовом шкафу.

5.10 Плита, оборудованная электрогрилем (исп. 00, 01, 02, 03) снабжена терморегулятором (поз. 22), который поддерживает заданную температуру духового шкафа в пределах от $30 \pm 10^{\circ}\text{C}$ до $200 \pm 10^{\circ}\text{C}$.

5.11 Плита снабжена электровертелом (исп.00,01,02,03).

- 1 - крышка;
- 2 - стол;
- 3 - решетка стола;
- 4 - горелка;
- 5 - противень для выпечки;
- 6 - решетка духовки;
- 7 - противень для жарения (эмалированный);
- 8 - духовка;
- 9 - дверка духовки;
- 10 - хоз. отсек;
- 11 - ножка (винт);
- 12 - индикатор (указатель температуры);
- 13 - панель управления;
- 14 - ручка крана со стаканом;
- 15 - кнопка включения подсветки духовки и вертела;
- 16 - кнопка включения электророзжига;
- 17 - разрядник;
- 18 - опора решетки;
- 19 - уплотнение дверки;
- 20 - конфорка;
- 21 - электрогриль;
- 22 - ручка терморегулятора;
- 23- ручка управления таймером



Рис. 1

РУС

Перед использованием вертела необходимо установить крючок, для чего:

- вставить «усы» крючка в пазы верхней полки проема духовки и опустить крючок вниз (рис. 3,4)

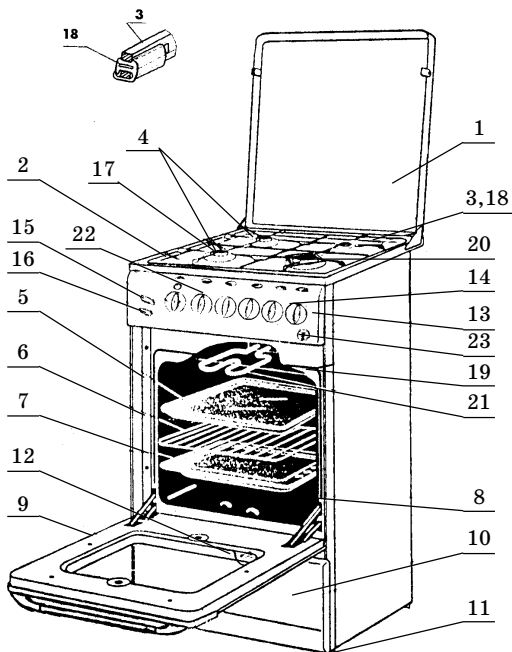
- во время приготовления ручка вертела должна быть снята, а дверца закрыта.

5.12 Плита имеет таймер механический (исп.00,01,02,03) для подачи звукового сигнала. Диапазон устанавливаемого времени 1..60 мин.



Рис. 2

6 МОНТАЖ И ПОДГОТОВКА К РАБОТЕ

6.1 Плиту следует установить согласно «Правил безопасности систем газоснабжения» и государственных строительных норм.

6.2 Монтаж плит должен производиться после окончания строительных и отделочных работ.

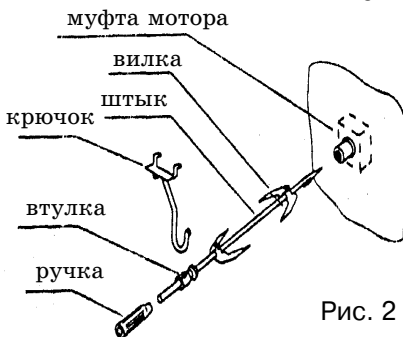
6.3 Перед монтажом устано-

вить ножки и отрегулировать стол плиты в горизонтальном положении.

6.4 Плита считается герметичной, если падение давления по манометру за 2 мин. не превышает 40 Па, при испытательном давлении 15000 Па.

6.5 Перед установкой плиты проверить соответствие сопел и отверстия «малое пламя» в пробке крана применяемому виду газа и в случае необходимости произвести замену согласно таблицы 2.



Рис. 3

Рис. 4

6.6 Плита имеет присоединительную резьбу G 1/2". Подсоединение к газовой магистрали производится по схеме рис. 5,6.

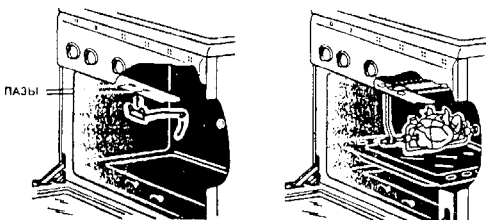

Рис. 5



Рис. 6

6.7 Плита подключается к сети 220В. Розетка должна находиться в легко доступном месте на расстоянии не более 1,5 м от места установки плиты.

6.8 Перед установкой плиты освободить сетевой шнур, включить в электросеть, проверить работу всех электрических устройств, которыми снабжена плита.

6.9 Предохранительный кронштейн.

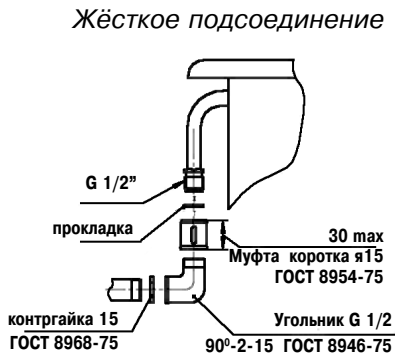
Для дополнительной безопасности, чтобы плита не опрокинулась, плиту необходимо закрепить к полу помещения предохранительным кронштейном.

Порядок установки кронштейна:

- ввернуть до упора регулировочные ножки;
 - установить плиту на рабочее место, отметить на полу линию передней стенки и габариты по ширине как показано на рисунке 6а;
- отставьте плиту в сторону, разметьте и точно проведите среднюю ось, на которой отложите размер 477 мм.;

- по кронштейну разметить на полу крепежное отверстие;

- если пол деревянный, просверлить отверстие диаметром 3 мм. В остальных случаях крепление производить с помощью винта и дюбеля соответствующего диаметра;

- закрепить кронштейн винтом;

- поставить плиту на место, задвинув ее до упора.



Рис 6а



7 ПОРЯДОК РАБОТЫ

7.1 Включение горелок стола.

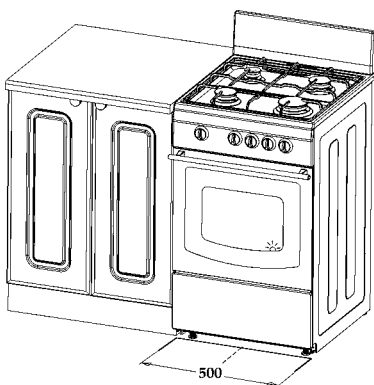
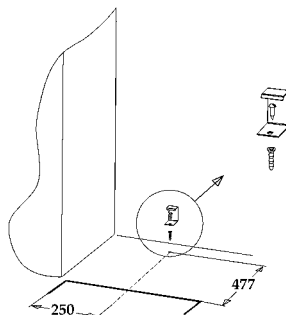
7.1.1 Расположение горелок стола и условное обозначение показаны на рис. 7.

Условные обозначения на панели управления плиты



Рис. 7

7.1.2 В зависимости от исполнения плиты горелки стола зажигаются различными способами:

- *ручной розжиг*

Нажать и повернуть против часовой стрелки ручку, соответствующую используемой горелке, установить её в положение «максимальное пламя» и поднести зажженную спичку или включить кнопку электророзжига , для плит с электророзжигом.

- *автоматический розжиг (при наличии)*

Нажать ручку до упора, повернуть против часовой стрелки до положения «максимальное пламя» , подержать до загорания газа, затем ослабить давление на ручку и установить нужную величину пламени.

7.1.3 Регулировка интенсивности горения производится дальнейшим поворотом ручки крана против хода часовой стрелки - при этом не должно произойти случайное погасание горелки. При повороте до упора горелка будет работать на минимальном пламени.

РУС Чтобы выключить горелку, необходимо повернуть ручку крана по ходу часовой стрелки до упора.

7.2 Включение горелки духовки.

7.2.1 Перед первичным использованием духовкой, её необходимо включить и в течение получаса выжаривать для выгорания остатков масла и т.п.

ПРИНЦИП РАБОТЫ ОРГАНОВ УПРАВЛЕНИЯ

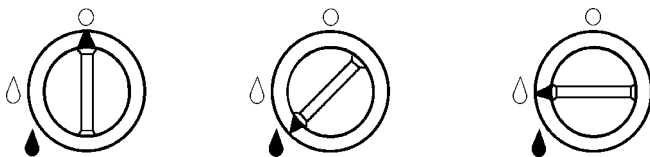

Кран закрыт

Малое пламя

Максимальное пламя

Рис. 8

7.2.2 Чтобы разжечь горелку духовки необходимо:

1) нажать и повернуть ручку крана против хода часовой стрелки, до метки на панели управления (см.рис.8), указывающей максимальное открытие;

2) одновременно поднести горящую спичку к запальному отверстию (рис. 12);

3) убедиться визуально, через отверстие в дне духовки, что горелка зажжена.

Если горелка не зажглась, повторить розжиг.

7.3 Включение горелки духовки с устройством контроля пламени (при его наличии).

7.3.1 Чтобы разжечь горелку духовки, необходи-



Рис. 9

мо поднести зажженную спичку к запальному отверстию и повернуть ручку крана в положение «максимум». После зажигания следует продолжать нажимать ручку в течение не менее 10 секунд, до срабатывания электромагнитного клапана. Если пламя погаснет, повторите всё, как описано выше.

7.4 Пользование устройством освещения.

7.4.1 Для визуального наблюдения за выпечкой и жарением в духовке следует пользоваться устройством освещения.

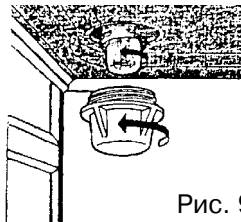
Включение и выключение освещения духовки осуществляется кнопкой (рис.7), расположенной на панели управления.

7.4.2 Для замены лампы устройства освещения, отключить плиту от сети и снять стеклянный плафон, повернув его против хода часовой стрелки (рис. 9). После замены лампы установить стеклянный плафон.

7.5 Плита с хозяйственным отсеком выполняется двух исполнений: с откидной дверкой и выдвижным ящиком.

7.5.1 Чтобы открыть дверку её нужно приподнять вверх, удерживая за специально выполненную выдавку снизу и наклонить на себя (рис. 10).

7.5.2 Как выдвинуть ящик показано на рис. 11.

7.6 Плита может быть выполнена без хозяйственного отсека.

ВКЛЮЧЕНИЕ ГОРЕЛКИ ДУХОВКИ



Рис. 12

ОТКРЫВАНИЕ ХОЗЯЙСТВЕННОГО ОТСЕКА

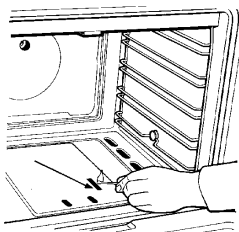

Рис. 10

7.7 Электрогриль (исп. 00,01,02,03) включается поворотом соответствующей ручки управления по ходу часовой стрелки до отметки, соответствующей желаемой температуре духового шкафа.

Одновременно с электрогрилем включается световая индикация, которая гаснет при достижении заданной температуры или при повороте ручки управления против хода часовой стрелки в положение «0» «отключено».

7.7.1 Мощность электрогриля не регулируется. Запрещается одновременно включать горелку духовки и электрогриль. Это может привести к выходу плиты из строя из-за перегрева деталей и узлов.

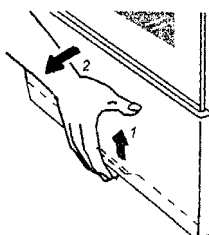
Конструкция плиты рассчитана так, что во время работы электрогриля дверца духовки должна быть закрыта. Это значительно сокращает время приготовления пищи, экономит электроэнергию и Ваши деньги.

7.8 Привод электрический вертела (исп. 00,01,02,03) включается одновременно с подсветкой.

7.9 Чтобы включить таймер (исп. 00, 01, 04, 05, 08, 09), необходимо повернуть ручку по ходу часовой стрелки и установить на необходимую отметку времени, через которое раздастся звонок.

При установке времени срабатывания до 10 мин необходимо повернуть ручку до отметки «60» с последующим возвратом на заданное время.

7.10 Рекомендации по эксплуатации плиты.



Рис. 11



Рис. 13

7.10.1 После покупки духовку и весь комплект (решетку, противень, жаровню) вымыть теплым мыльным раствором, просушить и прогреть в течение 30 минут при максимальной температуре.

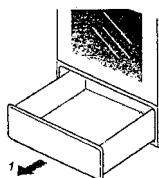
7.10.2 Выпечку и жарение производить в прогретой при максимальном горении в течение 20-25 минут духовке.

7.10.3 Погрешность показаний индикатора $\pm 20^{\circ}\text{C}$.

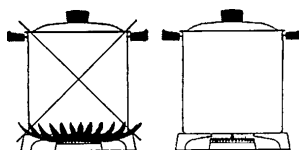
7.10.4 Выпечку изделий из теста следует производить на противне, установленном на третьей полке (считать сверху), при температуре 180-200 $^{\circ}\text{C}$.

7.10.5 Жарение мяса, птицы производить на 3 или 4 полке (сверху) при температуре 250-270 $^{\circ}\text{C}$.

7.10.6 Для эффективного использования горелок стола следует выбирать кастрюли перечисленных ниже размеров: вспомогательная горелка - диаметр 120-160 мм, горелка полубыстрого действия - диаметр 180-200 мм, горелка быстрого действия - диаметр 220-240 мм. Режим работы горелок должен быть таким, чтобы пламя не выходило за края кастрюли см. рис. 13. **Использование кастрюлей большего диаметра приведёт к выходу из строя горелки стола.**

7.11 Гриль (исп. 00, 01, 02, 03).

7.11.1 Эффект гриля заключается в том, что инфракрасное излучение горелки действует подобно углям костра. Снаружи образуется румяная корочка, сохраняющая мясо сочным и мягким внутри.

7.11.2 Гриль незаменим для подрумянивания готового пирога или пышек.

7.11.3 На гриле отлично запекается нарезанное ломтями мясо, птица, разделанная на куски, мясной или рыбный шашлык и некоторые виды овощей (например: кабачки, баклажаны, помидоры и т.п.). Хороши тосты к чаю или кофе, приготовленные со всевозможной начинкой.

7.11.4 Противень или жаростойкую посуду в зависимости от величины кусков следует устанавливать на первую или вторую полку сверху. Запекать можно и непосредственно на решетке, предварительно смазав прутья растительным маслом. В этом случае ниже решетки нужно установить жаровню для сбора жира и выделяющегося сока. Чтобы жир или сок не подгорали и не дымили, залейте в жаровню 1-2 стакана воды.

На заметку потребителю!

Опросы покупателей показали, что как давление в сети, так и калорийность газа в различных регионах колеблются в весьма больших пределах, выходя, иногда, за допустимые нормы. Поэтому все советы и данные таблиц в нестандартных ситуациях могут носить лишь рекомендательный характер. Ваш собственный опыт и оценка конкретной ситуации, возможно, внесут необходимые коррективы.

7.12 Рекомендации по уходу за плитой.

7.12.1 Загрязнение решетки стола, рассекателей горелок может быть удалено с помощью веществ для чистки металлических изделий. Огневые каналы рассекателей горелок необходимо чистить щеткой.

Применение моющих средств, обладающих абразивными свойствами, не рекомендуется.

7.12.2 Возможно необратимое повреждение покрытия деталей, непосредственно вступающих в контакт с пламенем в процессе эксплуатации (крышки горелок, конфорка, решетка стола).

7.12.3 Внутренняя поверхность духовки и наружные поверхности плиты необходимо промыть тряпкой, смоченной в мыльном или содовом растворе и протереть насухо.

7.12.4 Не оставляйте на эмалированных деталях плиты пролитые жидкости, содержащие кислоты (сок лимона, уксус, виноградный сок и др.).

В Н И М А Н И Е ! Не оставляйте принадлежности по уходу или моющие средства в духовке или сушильном отделении.

8 ТЕХНИЧЕСКОЕ ОБСЛУЖИВАНИЕ

8.1 Ввод в эксплуатацию, проверка работы, наладка, замена сопел и кранов при переводе плиты на другой вид газа (см. табл.2) и техническое обслуживание в процессе эксплуатации плиты комплексно проводится работниками предприятий газового хозяйства.

8.2 Владельцу плиты запрещается самостоятельно подключать плиту к газовой сети, а также производить любые виды ее ремонта и смазки.

8.3 Краны горелок (поверхность пробки) периодически (один раз в три года) подлежат смазке, обеспечивающей их нормальную работу, специалистами газовой службы.

9 ПРАВИЛА ХРАНЕНИЯ

9.1 До установки плита должна храниться в заводской упаковке в закрытых или других помещениях с естественной вентиляцией без искусственно регулируемых климатических условий, согласно требованию ГОСТ 15150-69.

9.2 Складирование плит в упаковке должно производиться не более чем в два яруса по высоте.

9.3 Доставка плит к месту монтажа производится в упаковке.

9.4 Запрещается захват плит за ручку дверки и трубу коллектора при переносе.

10 ВОЗМОЖНЫЕ НЕИСПРАВНОСТИ И МЕТОДЫ ИХ УСТРАНЕНИЯ

Наименование неисправности, внешнее проявление, дополнительные признаки	Вероятные причины	Метод устранения
1. Не зажигается газ у отверстия горелки стола	Засорилось отверстие сопла	Прочистить отверстие
2. Не зажигается горелка духовки через запальник	Неправильно установлен запальник	Установить так, чтобы струя газа попадала в канал запальника
* 3. Не срабатывает устройство предохранительное	-Конец термопары неправильно выставлен относительно огневых каналов горелки - неисправна термопара - неисправен клапан предохранительный (эл. магнитная пробка)	** - Выставить положение термопары - заменить термопару - заменить клапан предохранительный
4. Не вращается вертел	- Плита не подключена к эл. сети - Мотор остановился в «мертвой» точке - Штык выходит из зацепления с муфтой мотора	- Подключить плиту - При включении повернуть ручкой штык в любую сторону - Сместить опорную втулку или чуть подогнуть крючок

РУС

* Ремонт производится специалистами газовых хозяйств.

** Чтобы правильно установить термопару, необходимо снять дно плиты, затем отрегулировать конец термопары так, чтобы он находился в самой вершине пламени первого отверстия горелки духовки.

11 ГАРАНТИЙНЫЕ ОБЯЗАТЕЛЬСТВА

11.1 Гарантийный срок эксплуатации плиты 1 год со дня продажи через розничную торговую сеть, а при отсутствии в руководстве по эксплуатации отметки о продаже – со дня выпуска предприятием-изготовителем.

11.2 Гарантийный срок хранения плиты 12 месяцев со дня выпуска предприятием- изготовителем при соблюдении правил хранения согласно разделу 9 настоящего руководства по эксплуатации.

11.3 Гарантийный срок эксплуатации плиты, установленной в офисе или другом месте общего пользования – 1 год со дня установки, а при отсутствии в руководстве по эксплуатации отметки о продаже– со дня выпуска предприятием-изготовителем.

11.4 Гарантия не распространяется на плиты, используемые на предприятиях общественного питания (кафе, ресторанах и т. д.).

11.5 Покупатель должен получить руководство по эксплуатации на изделие с отметкой магазина о продаже, проверить наличие в нем отрывно-

го талона и заполнить его, проверить комплектность плиты и отсутствие механических повреждений .

11.6 Завод-изготовитель не принимает претензий на некомплектность и механические повреждения плиты после ее продажи.

11.7 Отсутствие отметки в свидетельстве об установке плиты лишает права на гарантийный ремонт.

11.8 Завод-изготовитель не несет ответственность за повреждения, вызванные несоответствием параметров питающих сетей параметрам плиты, оговоренным в руководстве по эксплуатации.

11.9 Гарантийные обязательства не распространяются на плиты, подвергшиеся переделке или переоборудованию и не соответствующие конструкторской документации изготовителя, а так же если плита имеет следы ремонта, выполненного потребителем или третьим лицом.

11.10 Гарантийные обязательства не распространяются на плиты с повреждениями, вызванными стихийными бедствиями (пожар, молния, наводнение и т.д.).

11.11 Гарантия не распространяется на лампу освещения.

12 СВИДЕТЕЛЬСТВО О ПРИЕМКЕ

Плита газовая бытовая четырехгорелочная, соответствует ДСТУ2204-93 (ГОСТ 10798-93), ГОСТ Р50696-2006 признана годной для эксплуатации. Плита отрегулирована на использование природного /сжиженного газа.

штамп ОТК
(отв. за приёмку)

РУС

13 СВИДЕТЕЛЬСТВО ОБ УСТАНОВКЕ ПЛИТЫ

13.1 Плита установлена _____ ШТАМП
(адрес владельца)

и подключена службой _____
(наим. газового хоз-ва)

Ответственный за установку _____
(подп., дата)



* **Расшифровка штрих-кода.** Первая цифра - 1 - условное обозначение плиты газовой бытовой четырехгорелочной, вторые две цифры - исполнение плиты, третьи две цифры - месяц выпуска, четвертые две - год выпуска, остальные шесть - серийный номер плиты.  1160505140798

Пример: 1160505140798. Плита газовая бытовая четырехгорелочная мод. 1470-00 (1), исполнение без подсветки (16), выпущена в мае (05), в 2005 году (05), серийный номер 140798.

**ЛИСТОК ОТЗЫВА
ПОТРЕБИТЕЛЕЙ**

**ПЛИТА ГАЗОВАЯ БЫТОВАЯ
ЧЕТЫРЕХГОРЕЛОЧНАЯ**

Дата пуска в эксплуатацию « ___ »

_____ 200 __ г.



Просим заполнить и отправить листок в адрес завода,
это поможет выпускать плиты более высокого качества

Линия отреза

1. Результат внешнего осмотра при получении плиты потребителем _____

2. Состояние тары _____

3. Механические повреждения плиты в результате транспортирования _____

4. Замечания по качеству изготовления плиты _____

5. Прочие замечания _____

Подпись владельца _____

6. Домашний адрес _____

7. Адрес завода-изготовителя: 84205, Украина,
г. Дружковка Донецкой обл., ул. Чайковского, 1.



ПЕРЕЧЕНЬ ГАРАНТИЙНЫХ СЕРВИСНЫХ ЦЕНТРОВ ПО РЕМОНТУ ГАЗОВЫХ ПЛИТ ПО РОССИИ:

	Название СЦ	Фактический адрес	Телефон	Зона ответственности
1	000 «Технодом»	Россия, 241035 г. Брянск ул. Бурова д. 14	(4832)68-71-71	г. Брянск и Брянская область
2	000 «Оберон-95»	Россия, 344019 г. Ростов-на-Дону ул. Мясникова, 54 оф. 711	(863)227-74-80	г. Ростов-на-Дону и Ростовская область
3	000 «Катрекс»	Россия, Ростовская область 347360, г. Волгодонск, ул. Морская, 5а	(86392)2-36-52 (86392)2-75-30	г. Волгодонск и Ростовская область
4	000 «Волга-Техника-Сервис»	Россия, Самарская область 445022 г. Тольятти уБ-р 50лет Октября, д. 26	(8482)22-71-85 (8482)22-72-41	г. Тольятти Республика Башкортостан, Самарск область, республика Татарстан
5	000 «Белая техника плюс»	Россия, Орловская область 303850 г. Ливны ул. Гайдара, 2 г	(48677)7-24-17	г. Ливны и Орловская область
6	000 «Сервис-Сити»	Россия, Республика Дагестан 367026 г. Махачкала ул. Акушинского, 1а	(8722)60-88-82 (8722)66-30-07	г. Махачкала
7	000 «Полюс-Сервис»	Россия, 398032, г. Липецк Универсальный проезд, 14	(4742)31-08-07 (4742) 31-21-31	г. Липецк и Липецкая область
8	000 «ТехноКласс»	Россия, г. Волгоград Проезд Металлургов, 29	(8442) 45-03-39	г. Волгоград и Волгоградская область
9	000 «ТТЦ Лана-Сервис»	Россия г. Москва ул. Маршала Соколовского, д. 3	(499) 194-79-47 (499) 194-87-65	г. Москва и Московская обл.
10	000 «ТТЦ Лана-Сервис»	Россия г. Калуга ул. Никитина, д. 102,	(4842)54-86-05 (4842) 79-59-89	г. Калуга и Калужская обл.
11	000 «ГЕО»	Россия Пермская область г. Чайковский ул. Промышленная	(34241)4-64-63	Пермский край, Удмуртская республика Кировская область
12	000 «Вятка-Сервис»	Россия г. Санкт-Петербург Московское шоссе, д. 5	(812)371-24-64 (812)327-04-70	г. Санкт-Петербург Ленинградская область в радиусе 100 км.
13	000 «Рослан-Сервис»	Россия г. Ярославль, ул. Первомайская, д.9	(4852)72-57-22 (4852)72-73-94	г. Ярославль Ярославская область
14	000 «Газтехника Плюс»	Россия 450078 г. Уфа ул. Революционная 154/1	(3472)53-24-26 (3472)24-90-81	г. Уфа и область
15	000 «Стройавтогаз» «Газовик»	Россия Ульяновская область 433505 г. Димитровград ул. Западная, 34 а	(84235)5-25-38	г. Димитровград и Ульяновская область
16	000 «Радиокомплект»	Россия г. Пенза ул. Ударная, 24	(8412) 49-57-62	г. Пенза и область
17	ИП Грешнихин Э. Б. АСЦ «Гарант-Сервис»	Россия 603146 Н-Новгород, ул. Заярская, 18	(8312)12-36-01 (8312) 16-31-41 (8312) 12-00-29	Нижний Новгород и Нижегородская обла
18	ИП Басамыгин Д. СЦ «Бирюса-Юг»	Россия г. Волгоград, ул. Электрорлесовская, 55	(8442)46-71-26	г. Волгоград и Волгоградская область
19	000 «Группа Центросервис»	Россия 141400 Московская область г. Химки, ул. Кольцевая, 8	(495) 572-70-72 (495) 572-70-71	г. Москва и Московская область в радиусе 100 км
20	ИП Щербаков О. В. магазин «Айсберг»	Россия 462420 Оренбургская обл. г. Орск ул. Ленина 11	(3537) 35-36-22 (3537) 25-84-90	г. Орск и Оренбургская обл.
21	ОАО «Екатеринбурггаз»	Россия 620075 г. Екатеринбург ул. Прониной, 50	(343) 256-73-00 (343)355-68-17	г. Екатеринбург
22	000 «Универсал-проект»	Россия г. Самара ул. Дыбенко, 120	(846) 229-02-58	г. Самара, и область в радиусе 100 км.

23	000 «Транссервис-Екатеринбург»	г. Екатеринбург ул. Радищева, д.55	(343)264-62-77	г. Екатеринбург и Свердловская область
24	000 «Электро-Н»	г. Челябинск пр. Победы, д. 302	(351)741-01-41	г. Челябинск и Челябинская обл.
25	000 «Транссервис-Ростов»	г. Ростов-на-Дону ул. Красноармейская, 157	(863)266-56-54	г.Ростов-на-Дону и Ростовская обл.
26	000 « Транссервис-Н»	г. Нижний Новгород ул. Бекетова, д.3Б	(8312)65-70-92 (8312)65-71-85	г. Нижний Новгород и Нижегородская обл.
27	000 «Транссервис-Самара»	г. Самара пр. Юных пионеров, д.22	(846)995-00-88, (846)951-16-45	г. Самара и Самарская область
28	ООО « Транссервис - 95»	г. Москва ул. Лосевская, д.7 корп.1	(495)170-54-01	г. Москва и Московская область
29	ООО «Транссервис-Воронеж»	г. Воронеж Ленинский пр-т, д. 60	(4732)26-66-33	г. Воронеж и Воронежская обл.
30	000 «Транссервис-Рязань»	г. Рязань ул. Зубковой, 17а	(4912)277-070	г. Рязань и Рязанская область
31	000 «Транссервис-Краснодар»	г. Краснодар ул. Селезнева, 204	(861)277-36-63	г. Краснодар и Краснодарский край
32	ООО «Транссервис-Саратов»	г. Саратов ул. 3-я Дачная, ост. Торговый дом «ТЦ-Поволжье»	(8452)35-11-80	г. Саратов и Саратовская обл.
33	ООО «Транссервис-Петербург»	г. Санкт-Петербург Коломяжский пр. 10	(812)395-49-77	г. Санкт-Петербург и ленинградская обл.
34	000 «КриМСтрой»	г. Смоленск ул. Воробьева, 13	(4812)61-14-45	г. Смоленск и Смоленская область
35	ООО «ТехноВидеоСервис»	г. Казань ул. Академика Глушко, д.43	(843)276-21-21	г. Казань и Республика Татарстан
36	ООО «Домовой-Сервис»	г. Владимир Ул. Б. Московская, 40	(4922)44-72-81	г. Владимир и Владимирская обл.

**ПЕРЕЧЕНЬ ГАРАНТИЙНЫХ СЕРВИСНЫХ ЦЕНТРОВ ПО РЕМОНТУ
ГАЗОВЫХ ПЛИТ ПО УКРАИНЕ:**

(Продолжение на следующей странице.)

**ОАО «Грета»
сервисная служба 8(06267) 4-56-46, 4-25-94, ОТК завода 4-21-71**

КОРЕШОК ТАЛОНА № 1

на гарантийный ремонт

наименование изделия

Изъят « ___ » _____ 200__ г. Мастер _____

ОАО «Грета»
84205, г. Дружковка, ул. Чайковского, 1

ТАЛОН № 1
на гарантийный ремонт
плиты газовой бытовой
четырехгорелочной
Продана магазином

№ _____
(наименование торгога)

« ___ » _____ 200__ г.

М.П. _____

(подпись)

Владелец и его адрес _____

(подпись)

Выполнена работа: _____
указать неисправность

_____ Мастер _____ Владелец _____
(дата) (подпись) (подпись)

УТВЕРЖДАЮ: Зав. _____
(наименование бытового предприятия)

ШТАМП « ___ » _____ 200__ г.

(подпись)

КОРЕШОК ТАЛОНА № 2

на гарантийный ремонт

наименование изделия

Изъят « ___ » _____ 200__ г. Мастер _____

ОАО «Грета»
84205, г. Дружковка, ул. Чайковского, 1

ТАЛОН № 2
на гарантийный ремонт
плиты газовой бытовой
четырехгорелочной
Продана магазином

№ _____
(наименование торгога)

« ___ » _____ 200__ г.

М.П. _____

(подпись)

Владелец и его адрес _____

(подпись)

Выполнена работа: _____
указать неисправность

_____ Мастер _____ Владелец _____
(дата) (подпись) (подпись)

УТВЕРЖДАЮ: Зав. _____
(наименование бытового предприятия)

ШТАМП « ___ » _____ 200__ г.

(подпись)

ПЕРЕЧЕНЬ ГАРАНТИЙНЫХ СЕРВИСНЫХ ЦЕНТРОВ ПО РЕМОНТУ ГАЗОВЫХ ПЛИТ ПО УКРАИНЕ:

№ п/п	Город	Адрес мастерской, эл.адрес	Зона обслуживания	Телефон мастерской	ФИО Руководителя телефон
17	ЛУГАНСК	91007, ул. Лутугинская, 95 svif@ltk.lg.ua	Луганск и Луганская область	ф.(0642)93-48-01 (0642) 93-47-93	ЗАХАРОВ Владислав Петрович ФЛП Захаров
18	ЛУЦК	43026, ул.Гордиук,14а solvov@aonord.donetsk.ua	Луцк и Волынская область	ф.(0332) 73-56-56	МАТВИЮК Петр Адамович (03322) 5-60-98, (067) 901-89-66
19	ЛЬВОВ	79049, пр. Червоной калины, 109 solvov@aonord.donetsk.ua	Львов и Львовская область	ф.(032) 245-62-80	ГОНЧАРСКАЯ Ольга Ярославовна моб. (067) 932-38-65
20	ЛЬВОВ	79049, ул. Любинская, 100 solvov@aonord.donetsk.ua	Львов и Львовская область	(032) 299-25-64	БУСЬКИЙ Николай Антонович ЧП Буський
21	МАРИУПОЛЬ	87515, ул. Фонтанная, 28 somariupol@aonord.donetsk.ua	Мариуполь, Волноваха, Тельмановский, Новоазовский, Володарский, Первомайский районы	ф (0629) 34-22-26, (0629) 34-22-76	ХИЖНЯК Андрей Викторович (096) 223-26-52.
22	НИКОЛАЕВ	54020, ул. Фрунзе. 115 sonikolaev@aonord.donetsk.ua	Николаев и область, Одесса и область	ф.(0512) 49-23-91, (0512) 47-46-72	ШУМАКОВА Лилия Ивановна д.т.55-73-39, моб. (067) 493-37-48
23	ПОЛТАВА	36007, ул. М. Бирюзова, 66 sopoltava@aonord.donetsk.ua	Полтава и Полтавская область	ф.(0532) 66-77-65	ФАЛИЛЕВ ВИКТОР ИВАНОВИЧ д.т. 58-84-23, моб. (095) 609-72-44
24	РОВНО	33022, ул. Дундича, 30 sorovno@aonord.donetsk.ua	Ровно и Ровенская область	ф.(0362) 24-35-69, (0362) 24-74-81	СЕМЕНЧУК Анатолий Ростиславович д.т. 23-47-14, моб. (098) 411-85-96
25	СУММЫ	40007, ул. Римского-Корсакова, 22	Суммы, Сумская обл.	(0542) 33-51-00	МОВЧАН Григорий Антонович
26	СИМФЕРО-ПОЛЬ	95013, ул. Севастопольская, 41/4 sosimferopol@aonord.donetsk.ua	Симферополь и АР Крым	(0652) 44-37-61	РЫКОВА Ольга Александровна моб. (067) 590-71-72
27	ТЕРНОПОЛЬ	46011, ул. Дорошенко, 8 soternopol@aonord.donetsk.ua	Тернополь и Тернопольска область	(03522) 4-61-05	ТИТ Наталья Леонтьевна д.т. 28-35-62, моб. (096) 468-24-38
28	ХЕРСОН	73009, ул. Макарова, 3 soherson@aonord.donetsk.ua	Херсон и Херсонская область	(0552) 29-17-83	МЕДВЕДЕВА Ольга Николаевна д.т. 51-5615, (050) 845-32-97
29	ХАРЬКОВ	61001, переулок Плехановский 3 soharkov@aonord.donetsk.ua	Харьков и Харьковская область	(057) 714-01-36	МОРОЗОВА Элеонора Владиславовна моб. (067) 346-38-51
30	ХАРЬКОВ	61124, пр. Гагарина, д.174, корп. 6, кв. 119	Харьков и Харьковская обл.	(057) 758-10-39	ФОП Осьмачко А.Н. моб. (067) 346-38-51
31	ХАРЬКОВ	61124, ул. Полтавский шлях, 3	Харьков и Харьковская обл.	(057) 712-51-81	СПД Тевяшов Б.В.
32	ХАРЬКОВ	61001, пр. Гагарина 24	Хмельницкий и Хмельницкая область	(0382) 55-16-41	ФОП Таганчин О.Д.
33	ХМЕЛЬНИЦКИЙ	29000, ул. Шевченка, 99а	Харьков и Харьковская область	ф(057) 717-91-96, 717-41-04	Блажжун Владимир Петрович ЧП Блажжун
34	ЧЕРКАССЫ	18031, ул. Ильина, 55 socherkassi@aonord.donetsk.ua	Черкассы и Черкасская область	(0472) 45-81-49	МОКИЕНКО Николай Григорьевич д.т. 32-47-13
35	ЧЕРНИГОВ	14000, пр. Мира, 34 sochernigov@aonord.donetsk.ua	Чернигов и Черниговская область	(0462) 67-40-20	ПОНОМАРЕНКО Игорь Николаевич моб. (050) 465-01-93
36	УЖГОРОД	88006, ул. Лаврищева, 41 scnord240@mail.uzhgorod.ua	Ужгород и Закарпатская область	ф.(03122) 3-55-59	МУЗЫКА Эрика Иштвановна моб. (050) 636-59-84



4 820009 040069