

Зарегистрируйте ваше изделие и получите поддержку на сайте  
[www.philips.com/welcome](http://www.philips.com/welcome)

14

Русский

# SYNTIA

Type HD8839  
SUP 037DRJ

## ИНСТРУКЦИЯ ПО ПРИМЕНЕНИЮ



ПРОЧИТЕ ВНИМАТЕЛЬНО ДАННУЮ ИНСТРУКЦИЮ ПО ПРИМЕНЕНИЮ ПЕРЕД ПОЛЬЗОВАНИЕМ МАШИНОЙ.

RU

14

CE

**PHILIPS**  
 **Saeco**

## ОБЩИЕ СВЕДЕНИЯ

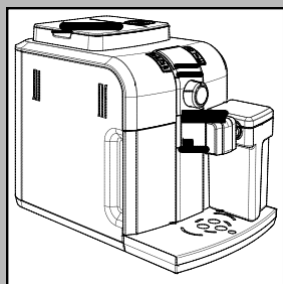

Кофемашина предназначена для приготовления кофе эспрессо с использованием кофе в зернах; она оснащена устройством для подачи пара и горячей воды. Машина имеет элегантный дизайн корпуса, она была спроектирована для домашнего пользования и не приспособлена для непрерывного профессионального пользования.

**Данное руководство следует хранить в надежном месте и в непосредственной близости к кофемашине на случай, если возникнет необходимость ее использования другим лицом.**

Для получения детальной информации, а также в случае возникновения проблем, описание которых недостаточно полно представлено или отсутствует в данном руководстве, следует обращаться в авторизованные центры технического обслуживания.



**Внимание.** Изготовитель снимает с себя всякую ответственность в случае:

- ошибочного и несоответствующего пользования машиной в непредусмотренных целях;
- ремонта, произведенного в неавторизованных центрах технического обслуживания;
- повреждений провода электропитания;
- повреждений любого компонента машины;
- хранения или пользования машиной при температурах, отличающихся от указанных в условиях пользования (от 15°C до 45°C)
- пользования неоригинальными запчастями и комплектующими узлами.

В этих случаях гарантия теряет свою силу.

## ПРАВИЛА БЕЗОПАСНОСТИ



**Не допускайте попадания воды на электрические компоненты машины, находящиеся под напряжением: опасность короткого замыкания! Пар и горячая вода могут вызвать ожоги! Никогда не направлять струю пара или горячей воды на части тела; очень осторожно прикасаться к носу подачи пара / горячей воды, захватывая его специальным держателем: опасность ожогов!**

### Назначение машины

Кофемашина предусмотрена исключительно для домашнего применения. Запрещено вносить изменения в конструкцию и использовать не по назначению, поскольку это может повлечь за собой различные риски! Устройство не предназначено для использования лицами (включая детей) с ограниченными физическими, умственными или сенсорными возможностями или лицами, не имеющими достаточного опыта и/или квалификации, если они не обучены использовать машину лицом, ответственным за их безопасность, либо не находятся под его присмотром.

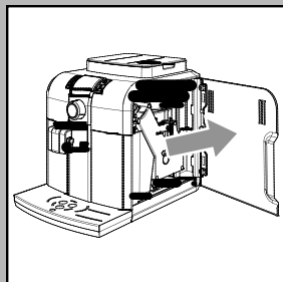

### Питание электрического тока - Шнур электропитания

Подключайте кофемашину только к соответствующей розетке.

Напряжение должно соответствовать указанному на табличке, расположенной на дверце изнутри. Запрещается эксплуатировать машину с поврежденным питающим проводом. Если шнур электропитания поврежден, необходимо заменить его, обратившись к производителю или в его службу обслуживания клиентов. Запрещается прокладка провода через углы и острые кромки, поверх предметов, подверженных нагреву. Провод должен быть защищен от попадания масла. Запрещается перемещение кофемашины за провод. Запрещается извлекать вилку, держась за провод или касаться провода мокрыми руками. Следует избегать свободного свисания шнура питания со стола или шкафа.

## Защита других лиц

Не оставляйте детей без присмотра и не позволяйте им играть с прибором.

Дети не осознают опасность, связанную с электроприборами.

Не оставлять в зонах, доступных для детей, упаковочный материал.

## Опасность ожогов

Запрещается направлять на себя и/или других лиц струю пара и/или горячей воды: **опасность ожогов!** Всегда пользоваться ручками или рукоятками.

## Емкость для молока

При первом использовании или после долгого периода простоя необходимо вымыть все компоненты емкости для молока для обеспечения корректной работы и во избежание распространения появления бактерий, вредных для здоровья.

Молоко, содержащееся в графине, может в нем храниться при соблюдении инструкций и мер предосторожности, указанных на оригинальной упаковке; запрещается использовать молоко по истечении срока годности, указанного на оригинальной упаковке.

В случае хранения молока в графине, перед каждым использованием следует проверить, чтобы молоко было пригодным для пищевого пользования. По крайней мере, один раз в неделю графин необходимо снимать для тщательной чистки.

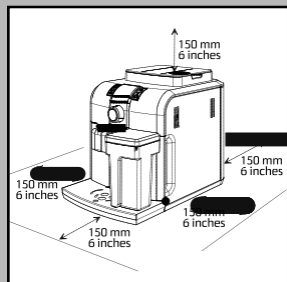

## Размещение - Условия для эксплуатации и технического обслуживания

Для корректного управления рекомендуется:

- Выбрать надежную и уравновешенную опорную плоскость, на которой никто не сможет перевернуть кофемашину или получить от нее повреждения.
- Выбрать достаточно освещенное, чистое помещение с легкодоступной розеткой;
- Предусмотреть минимальное расстояние от стен до кофемашины, как указано на рисунке;
- Во время включения и выключения машины рекомендуем установить пустой стакан под устройством подачи.

Не подвергать машину воздействию температуры ниже 0°C; низкие температуры могут повредить ее. Запрещается использовать машину на открытом воздухе.

Не следует устанавливать машину на очень горячих поверхностях и вблизи открытого огня во избежание оплавления или повреждения корпуса.

## Хранение машины - Очистка

Перед чисткой машины необходимо выключить машину при помощи кнопки ON/OFF, приведя главный выключатель в положение "0", а затем извлечь вилку из розетки. Кроме того, необходимо дождаться пока машина остынет.

Запрещается погружать машину в воду!

Категорически запрещается вскрывать корпус машины. В гигиенических целях не использовать воду, которая оставалась в баке в течение нескольких дней, вымыть бак и наполнить его свежей питьевой водой.

Если машина будет находиться в простое в течение долгого времени, следует выпустить воду из устройства подачи кофе; выключить и извлечь вилку из розетки.

Машина должна храниться в сухом и недоступном для детей месте.

Требуется защита от пыли и грязи.

## Ремонт/Техническое обслуживание

В случае неисправности, поломки или подозрения на поломку после падения следует сразу же извлечь вилку из розетки. Эксплуатация поврежденной машины запрещена.

Только авторизированные центры технического обслуживания могут выполнять ремонтные работы. В случае ремонтных работ, не выполненных по всем правилам и безукоризненно, фирма снимает с себя всякую ответственность за возможный ущерб.

## Противопожарные меры

В случае возникновения пожара пользоваться углекислотными огнетушителями (CO<sub>2</sub>). Применение воды или порошковых огнетушителей не допускается.

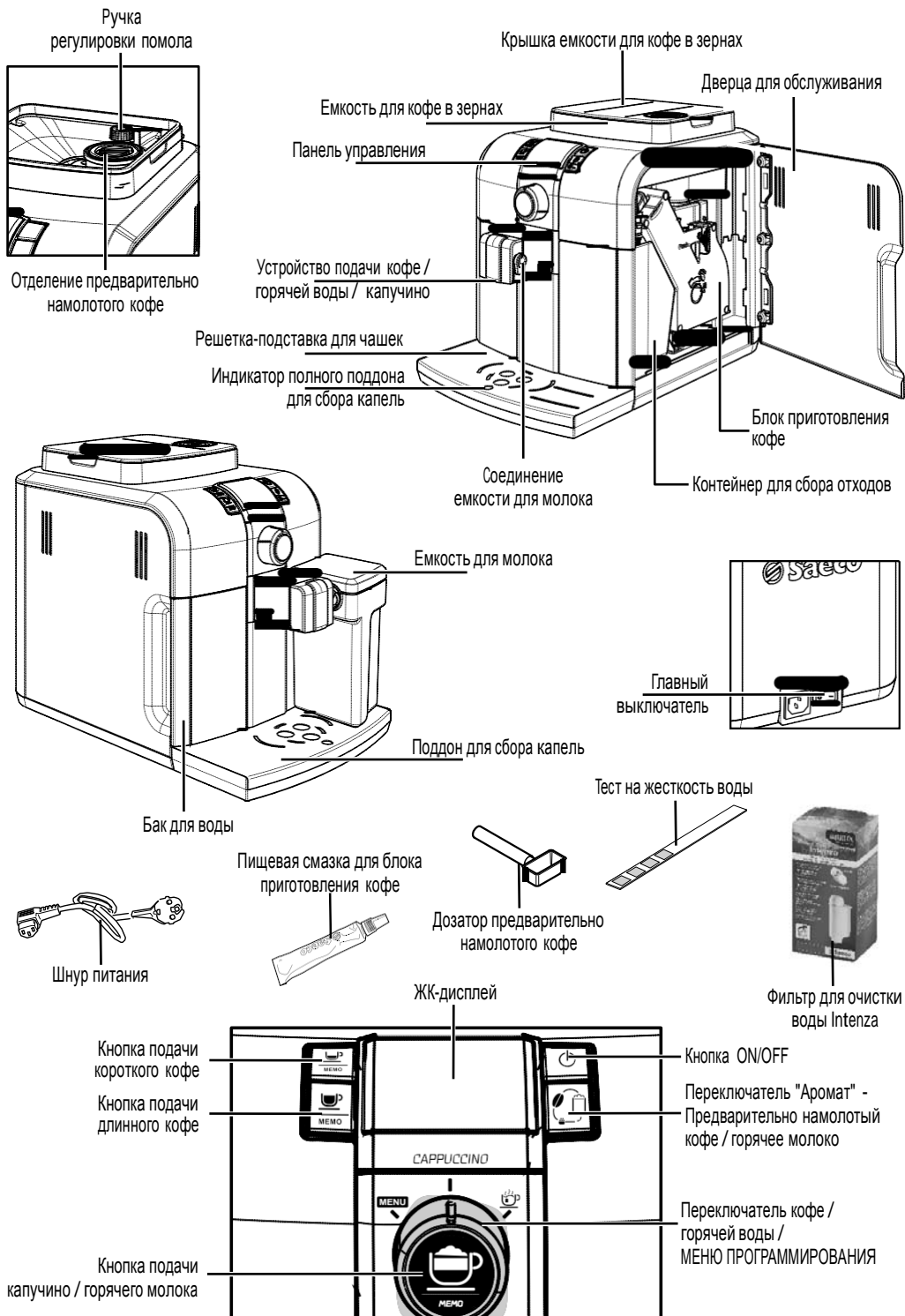

## ОГЛАВЛЕНИЕ

• ОБЩИЕ СВЕДЕНИЯ .....	2
• ПРАВИЛА БЕЗОПАСНОСТИ .....	2
• УСТАНОВКА .....	5
Упаковка .....	5
Предварительные операции .....	5
• ЦИКЛ ОПОЛАСКИВАНИЯ/САМООЧИСТКИ .....	6
• ПЕРВОЕ ИСПОЛЬЗОВАНИЕ ИЛИ ПОСЛЕ ДОЛГОГО ПЕРИОДА ПРОСТОЯ. ....	7
• ФИЛЬТР ДЛЯ ОЧИСТКИ ВОДЫ INTENZA.....	8
• ИЗМЕРЕНИЕ ЖЕСТКОСТИ ВОДЫ.....	9
• ЕМКОСТЬ ДЛЯ МОЛОКА .....	9
• ПОДАЧА КОФЕ .....	10
Регулировка устройства подачи .....	10
Регулировка "Аромата" .....	10
С кофе в зернах .....	11
С предварительно намолотым кофе.....	11
• КАПУЧИНО .....	12
• ПОДАЧА ГОРЯЧЕГО МОЛОКА .....	12
• ЧИСТКА СИСТЕМЫ ПОДАЧИ МОЛОКА.....	12
Автоматические функции чистки.....	14
Быстрая чистка .....	14
Периодическая чистка .....	15
• ПОДАЧА ГОРЯЧЕЙ ВОДЫ .....	18
• РЕГУЛИРОВКИ.....	19
Saeco Adapting System.....	19
Регулировка кофемолки.....	19
Регулировка кофе в чашке .....	19
Регулировка капучино .....	20
Регулировка количества взбитого молока .....	21
Режим ожидания .....	21
• ПРОГРАММИРОВАНИЕ .....	22
Вход в "меню".....	22
Команды программирования .....	22
Выход из режима программирования .....	22
Функции .....	23
Пример программирования .....	23
• ЧИСТКА И ТЕХНИЧЕСКОЕ ОБСЛУЖИВАНИЕ.....	24
Общая чистка.....	24
Блок приготовления кофе .....	24
• УДАЛЕНИЕ НАКИПИ.....	26
• ДИСПЛЕЙ ПАНЕЛИ УПРАВЛЕНИЯ .....	28
Сигналы готовности .....	28
Аварийные сигналы .....	29
Предупреждающие сигналы .....	30
• ТЕХНИЧЕСКИЕ ХАРАКТЕРИСТИКИ .....	30
• РЕШЕНИЕ ПРОБЛЕМ.....	31

## УСТАНОВКА

Для собственной безопасности и безопасности третьих лиц необходимо строго придерживаться инструкций, приведенных в главе "Правила безопасности".

### Упаковка

Оригинальная упаковка была спроектирована и изготовлена для защиты машины во время ее перевозки. Рекомендуется сохранять упаковку для возможных будущих транспортировок.

### Предварительные операции

- С упаковки снять крышку емкости для кофе и удалить поддон для сбора капель с решеткой и емкостью для молока.
- Вынуть кофемашину из упаковки и установить в подходящем в месте, соответствующем требованиям, описанным в правилах безопасности.
- Вставить поддон для сбора капель с решеткой в специальное гнездо машины, убедившись в том, чтобы поддон вошел до упора.
- Установить крышку на емкость для кофе.

**i** **Примечание.** Вставить вилку в розетку только тогда, когда будет указано, и проверить, чтобы главный выключатель находился в положении "0".

**i** **Важное замечание:** Важно прочесть все, что описано в главе "Сообщения ЖК-дисплея", где подробно объясняется значение всех сообщений, которые машина подает пользователю посредством ЖК-дисплея, расположенного на панели управления.

**!** НИКОГДА не убирать поддон для сбора капель при включенной машине. Подождать несколько минут после включения и/или выключения, поскольку машина выполняет цикл ополаскивания/самоочистки (см. параграф "Цикл ополаскивания/самоочистки").

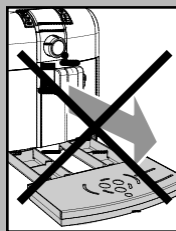
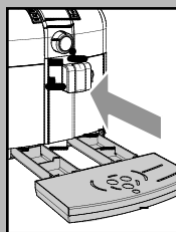

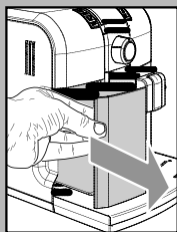

- Вынуть бак для воды из своего гнезда.
- Ополоснуть его и наполнить свежей водой; не превышать уровня (MAX), указанного на баке. Вставить бак на свое место.

**!** В бак наливать всегда только свежую негазированную воду. Горячая вода, а также другие жидкости могут повредить бак и/или машину. Не включать машину без воды: необходимо убедиться в том, чтобы в баке было достаточно воды.

- Снять крышку с емкости для кофе.

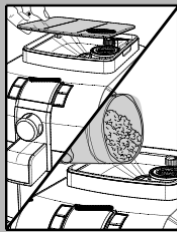
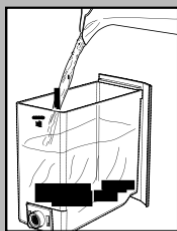

**i** Примечание. Емкость может быть оснащена системой безопасности в соответствии с нормами, принятыми в стране пользования машиной.

- Медленно наполнить емкость кофе в зернах.

**!** Наполнять емкость всегда только кофе в зернах. Молотый кофе, растворимый кофе и другие предметы вызывают повреждения машины.

- Установить обратно крышку на емкость для кофе.
- Вставить вилку в розетку сзади машины.
- Вставить вилку в стенную розетку с соответствующим напряжением с другой стороны провода.

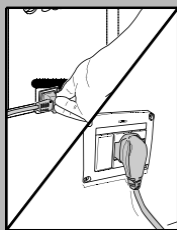

- Установить главный выключатель в положение "I" для включения машины.

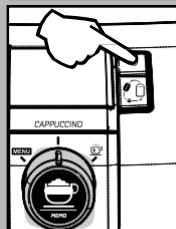
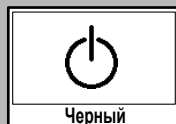

- На дисплее появится иконка ON/OFF.

- Убедиться в том, что переключатель находится в положении "I"; при необходимости повернуть его в указанное положение.
- Для включения машины достаточно нажать на кнопку ON/OFF.

- На дисплее появится сообщение о том, что машина выполняет загрузку контура.

**i** Примечание. В некоторых случаях может потребоваться ручная загрузка контура; см. "Дисплей панели управления".

## ЦИКЛ ОПОЛАСКИВАНИЯ/САМООЧИСТКИ

Цикл позволяет ополаскивать внутренне контуры кофе свежей водой.

Этот цикл выполняется:

- При включении машины (с холодным бойлером)
- После загрузки контура (с холодным бойлером)
- Во время фазы подготовки ожидания (в случае, если был подан кофе)
- Во время фазы выключения после нажатия кнопки ON/OFF (в случае, если был подан кофе).

Подается небольшое количество воды для ополаскивания и нагревания всех компонентов; в этой фазе появляется символ.

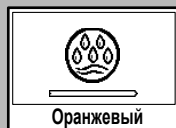

Подождать, чтобы цикл завершился автоматически; можно прервать подачу нажатием одной из двух кнопок кофе и/или кнопки ON/OFF.

## ПЕРВОЕ ИСПОЛЬЗОВАНИЕ ИЛИ ПОСЛЕ ДОЛГОГО ПЕРИОДА ПРОСТОЯ

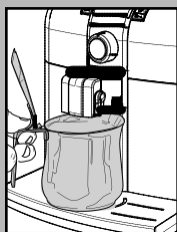

Эти простые операции позволят подавать всегда оптимальный кофе.

1 Поставить вместительную емкость под устройство подачи.



2 Перед началом процедуры проверить, чтобы на дисплее отображался следующий символ.

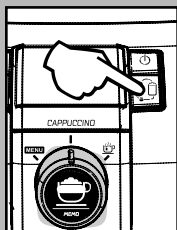

3 Выбрать функцию подачи предварительно намолотого кофе, нажав один или несколько раз кнопку "☕".

**i** Не добавлять в отделение предварительно намолотый кофе.

На дисплее появится символ.



4 Нажать кнопку подачи длинного кофе.

5 Подождать окончания подачи и освободить емкость с водой.

6 Повторить операции с пункта 1 до пункта 5 в течение 3 раз; затем перейти к пункту 7.

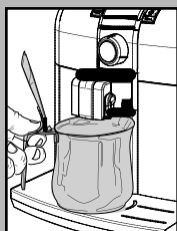

7 Освободить емкость и установить ее назад под устройство подачи.

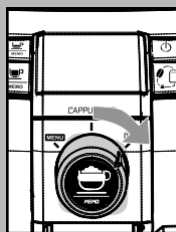

8 Повернуть переключатель по часовой стрелке до достижения "☕".



На дисплее появляется следующий символ.

Нажать кнопку "☕" для включения подачи горячей воды.

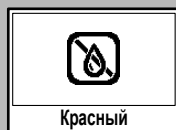

9 Подавать воду до появления сообщения о нехватке воды, далее повернуть переключатель против часовой стрелки до положения "☕".

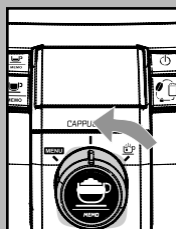

10 По окончании заново наполнить бак для воды. После этого можно производить подачу, как описано в следующих параграфах.

## ФИЛЬТР ДЛЯ ОЧИСТКИ ВОДЫ INTENZA

Для улучшения качества используемой воды рекомендуется установить фильтр для очистки воды.

Погрузите фильтр в вертикальном положении в холодную воду и убедитесь в том, что отверстие фильтра находится вверх. Слегка нажмите на боковые стенки, чтобы вышли пузырьки воздуха.

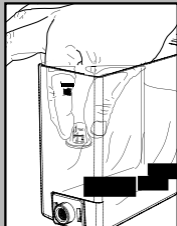

Удалить маленький белый фильтр, имеющийся на емкости, поместив его на хранение в сухое место, защищенное от пыли.

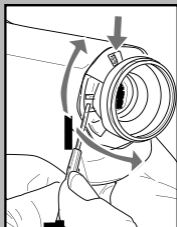

Установить Intenza Aroma System, как указано на упаковке.

A = Мягкая вода  
B = Жесткая вода (стандарт)  
C = Очень жесткая вода



Вставить фильтр в пустой бак. Нажать до остановки.

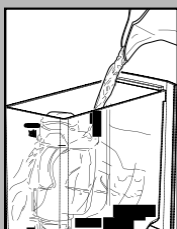

Наполнить бак свежей питьевой водой и вставить его обратно в машину.

Подать воду, содержащуюся в баке посредством функции горячей воды (см. параграф "Подача горячей воды").

Наполнить заново бак водой.

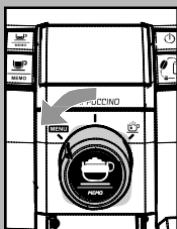

Повернуть переключатель против часовой стрелки до достижения "MENU". Первое использование машины.



Оранжевый

Нажать кнопку "☰" и удерживать нажатой, пока не появится настоящая страница.



Оранжевый

Нажать кнопку "☰" для выбора позиции "ON" и нажать кнопку "☰" для подтверждения.

Таким образом, машина была запрограммирована для предупреждения пользователя, когда будет необходимо заменить фильтр.



Оранжевый

**i** **Примечание.** Когда необходимо заменить фильтр Intenza на новый, необходимо обнулить функцию. Заменить фильтр, как показано ранее.

После этого войти в меню программирования до указанного окна и выбрать опцию "RESET"; затем нажать кнопку "☰". Таким образом машина будет запрограммирована для управления новым фильтром.



Оранжевый

**i** **Примечание.** Когда фильтр уже установлен и Вы хотите его удалить, не заменяя, выбрать опцию "OFF" и затем нажать кнопку "☰".

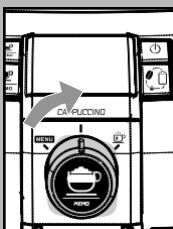

Повернуть переключатель по часовой стрелке до достижения "i".

**i** **Примечание.** Когда не имеется фильтра для очистки воды Intenza, в бак необходимо вставить белый маленький фильтр, удаленный ранее.



## ИЗМЕРЕНИЕ ЖЕСТКОСТИ ВОДЫ

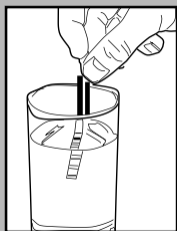

Измерение жесткости воды очень важно для корректного управления фильтром Intenza и интенсивностью удаления накипи в машине.

На 1 секунду погрузить в воду пробный образец для проверки жесткости воды, имеющийся в машине.

**i** **Примечание.** Тест действителен только для одного измерения.

Проверить количество квадратов, изменяющих цвет, и свериться с таблицей.

Буквы соответствуют ссылкам, расположенным в основании фильтра Intenza; фильтр будет отрегулирован в соответствии с этим измерением.

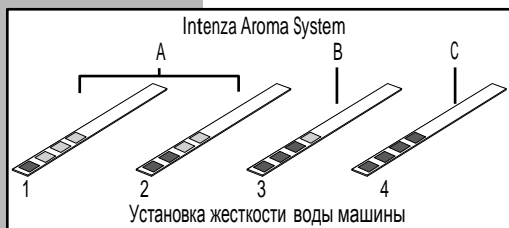

Номера соответствуют установкам, которые найдете в регулировке жесткости воды, показанной в главе программирования.

Более точно:

1 = ▲ (очень мягкая вода)

2 = ▲▲ (мягкая вода)

3 = ▲▲▲ (жесткая вода)

4 = ▲▲▲▲ (очень жесткая вода)

Зная эту величину, запрограммировать значение жесткости воды, как указано в главе программирования.

## ЕМКОСТЬ ДЛЯ МОЛОКА

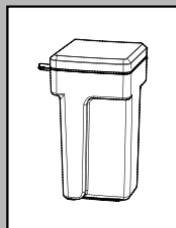

В этом параграфе описывается использование емкости для молока для приготовления капучино или горячего молока.

**i** **Примечание.** Перед использованием емкости для молока ее следует тщательно очистить, как описано в главе "Чистка и техническое обслуживание".

**i** **Примечание.** Молоко должно храниться в холодильнике и выливаться в емкость только тогда, когда хотите приготовить капучино. После использования поместить емкость обратно в холодильник.

НЕ следует хранить молоко вне холодильника более чем 15 минут.

**i** **Примечание.** Для наполнения емкости для молока ее необходимо достать из машины. В емкость для молока наливают цельное молоко, имеющее температуру хранения в условиях холодильника.

**!** **Внимание!** Запрещается использовать емкость для любых других жидкостей, за исключением питьевой воды.

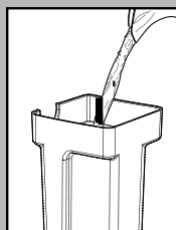
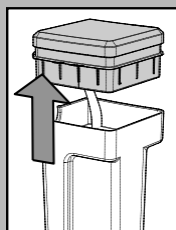

Для правильного использования емкости:

1 Снять верхнюю крышку, обращая внимание на трубку подачи.

2 Наполнить емкость молоком: никогда не превышать уровня МАКС, указанного на емкости.

3 Снова установить трубку подачи внутрь емкости и закрыть крышку, нажимая ее до упора.

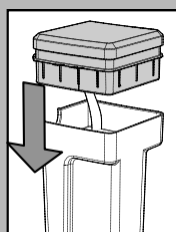

После этого можно пользоваться емкостью для подачи желаемых напитков.

## ПОДАЧА КОФЕ

**!** **Примечание.** В случае, когда машина не подает кофе, проверить наличие воды в баке для воды.

**i** Перед подачей кофе проверить сообщения на дисплее о том, что бак для воды и емкость для кофе наполнены.

**i** Удерживать нажатым переключатель в положении кофе "1" во время фазы подачи.

**i** Перед подачей кофе отрегулировать высоту устройства подачи по вашему желанию и выбрать аромат или предварительно намолотый кофе.

### Регулировка устройства подачи

С кофемашиной можно использовать большинство чашек/чашечек, имеющихся в продаже.

Устройство подачи может быть отрегулировано по высоте для наилучшего приспособления к размерам чашечек, которые желаете использовать.

Для выполнения регулировки приподнять и опустить вручную устройство подачи, поместив пальцы, как показано на рисунке.

Рекомендуемые положения:

Для пользования маленькими чашечками;

Для пользования большими чашками.

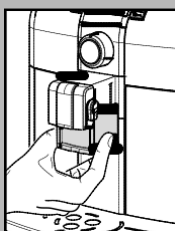
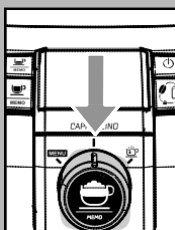

• 10 •



• Под устройством подачи могут быть размещены две чашки/чашечки для одновременной подачи двух кофе.

### Регулировка "Аромата"

Машина предусматривает возможность регулировки количества кофе для помолота.

Нажав и отпустив кнопку "☕", можно получить четыре выбора (легкий, средний, сильный, предварительно намолотый).

Выбор возможен, когда на дисплее отображаются зерна кофе; при каждом нажатии и отпуске кнопки "☕" аромат изменяется на одну степень:

- ☕☕☕ = Легкий аромат
- ☕☕☕☕ = Средний аромат
- ☕☕☕☕☕ = Сильный аромат

Выбор должен быть выполнен перед выбором кофе. Таким образом определяется интенсивность вкуса в соответствии с личными предпочтениями.

После выбора "сильного аромата" выбирается функция, позволяющая подавать кофе из предварительно намолотого кофе.

Этот выбор показывается с символом сбоку.

Для использования этой функции необходимо ознакомиться со специальным параграфом.

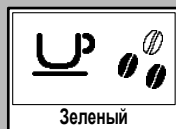
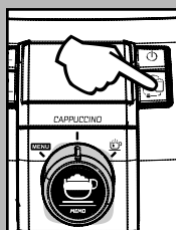

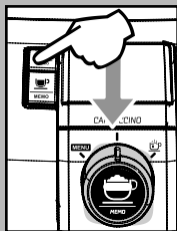

**i** **Примечание.** При последующем нажатии осуществляется переход на страницу сбоку. Эта функция позволяет подавать горячее молоко.

Для использования этой функции необходимо ознакомиться со специальным параграфом.



## С кофе в зернах

- Для подачи кофе необходимо нажать и отпустить:  
кнопку “” для выбора желаемого аромата.  
кнопку “” для получения кофе эспрессо;  
кнопку “” для длинного кофе.
- Далее начинается цикл подачи.

**i** Для подачи 2 кофе нажать 2 раза требуемую кнопку — машина будет автоматически управлять циклом подачи.

- Подача кофе останавливается автоматически по достижении установленного уровня; в любом случае, можно прервать подачу кофе нажатием на кнопку, нажатую ранее.

## С предварительно намолотым кофе

**i** Эта функция позволяет использовать предварительно намолотый и декофеинизированный кофе.

**i** Примечание.

- Если в отделение не насыпан предварительно намолотый кофе, получите только подачу воды;
- Если доза чрезмерная и будут насыпаны 2 или более мерки кофе, машина не будет производить подачу кофе. В этом случае также машина выполняет цикл впустую и выдает порошкообразный кофе в контейнер для сбора отходов.

Для подачи кофе необходимо:

- Нажать и отпустить кнопку “” для выбора активирования функции предварительно намолотого кофе

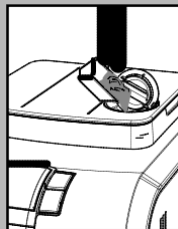
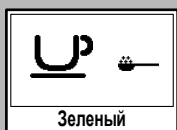

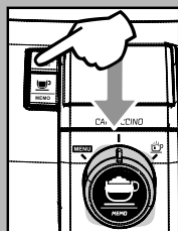

- Поднять крышку отделения для предварительно намолотого кофе.
- Насыпать только 1 мерку предварительно молотого кофе в отделение; для этой операции использовать исключительно мерку в комплекте поставки машины. Затем закрыть крышку.

**!** **Внимание!** Насыпать в отделение только предварительно намолотый кофе. Насыпать только молотый кофе для машин эспрессо, и никогда кофе в зернах или растворимый кофе. Засыпание других веществ или предметов может привести к повреждениям машины, не покрываемым гарантией.



Нажать и отпустить:

- кнопку “” для получения кофе эспрессо;
- кнопку “” для длинного кофе.
- Далее начинается цикл подачи.
- Подача кофе останавливается автоматически по достижении установленного уровня; в любом случае, можно прервать подачу кофе нажатием на кнопку, нажатую ранее. По окончании подачи продукта машина переходит к установленной конфигурации для кофе в зернах.

**i** Для подачи других видов кофе повторить только что описанные операции.

## КАПУЧИНО

 **Опасность ожогов!** В начале подачи могут образоваться брызги горячей воды.

**i** **Важное замечание:** сразу после использования машины для подачи капучино необходимо выполнить очистку всех компонентов, как описано в главе “Чистка системы подачи молока”.

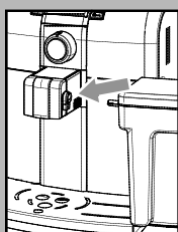

После наполнения емкости для молока поместить ее в машину; вставить штырь емкости в гнездо.

Убедитесь в том, что емкость вставлена до упора.

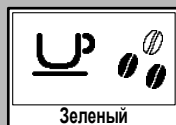

Поставьте чашку, которой пользуетесь каждый день, чтобы попробовать капучино.

**i** Перед подачей кофе проверить сообщения на дисплее о том, что бак для воды и емкость для кофе наполнены.

**i** Можно приготовить капучино с использованием предварительного намолотого кофе. Выбрать функцию кнопкой “” и насыпать в отделение кофе, как описано в соответствующем параграфе.

## ПОДАЧА ГОРЯЧЕГО МОЛОКА

 **Опасность ожогов!** В начале подачи могут образоваться брызги горячей воды.

После наполнения емкости для молока поместить ее в машину; вставить штырь емкости в гнездо.

Убедитесь в том, что емкость вставлена до упора.

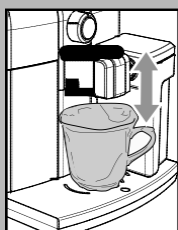
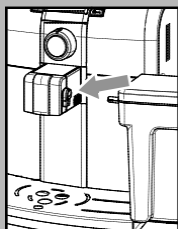

• 12 •

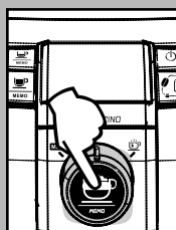
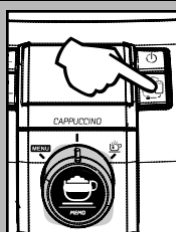

Нажать кнопку “” и удерживать нажатой, пока не появится настоящая страница.

Нажать кнопку “” для включения подачи горячего молока.

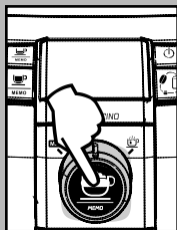

Нажать кнопку .

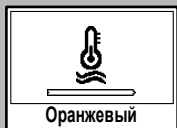

Оранжевый

- Машине требуется время для подогрева, в этой фазе отображается следующий символ.

**i** В этой фазе машина производит помол кофе и/или готовится к подаче кофе.

- Когда на дисплее появляется следующий символ, начинается подача взбитого молока непосредственно в чашку.



Зеленый



Оранжевый

Машине требуется время для подогрева; в этой фазе отображается следующий символ сбоку.

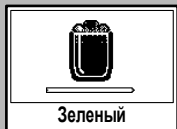

Зеленый

После достижения идеальной температуры машина начинает подачу запрограммированного количества горячего молока.

Подача будет завершена автоматически.

Если желаете прервать подачу горячего молока, нажмите кнопку .



Зеленый

**i** Каждая фаза подачи является запрограммированной, но она может быть прервана нажатием кнопки .

- По окончании подачи молока машина начинает подачу кофе.



Оранжевый

**i** Важное замечание: сразу после использования машины для подачи капучино необходимо выполнить очистку всех компонентов, как описано в главе "Чистка системы подачи молока".



Оранжевый

**i** Важное замечание: сразу после использования машины для подачи горячего молока необходимо выполнить очистку всех компонентов, как описано в главе "Чистка системы подачи молока".



Молоко, даже длительного хранения, склонно быстро портиться при комнатной температуре; поэтому рекомендуется НЕ держать его при комнатной температуре долгое время и убирать графин для молока в холодильник всякий раз, если он больше не используется. Кроме того, детали, соприкасающиеся с молоком, необходимо поддерживать в чистом состоянии, следуя правилам и рекомендациям, описанным в данной инструкции.

## АВТОМАТИЧЕСКИЕ ФУНКЦИИ ЧИСТКИ

Перед тем как перейти в режим ожидания, машина производит короткий цикл очистки зоны подачи молока. Кроме того, после каждой подачи напитков на основе молока машина напоминает о необходимости очистки систем, соприкасавшихся с молоком.

Подобное предупреждение не блокирует функции машины и удаляется нажатием правой нижней кнопки каждый раз, когда оно появляется.

Тем не менее рекомендуется часто производить чистку зон машины, соприкасающихся с молоком, согласно инструкциям в соответствующей главе “ЧИСТКА СИСТЕМЫ ПОДАЧИ МОЛОКА”.

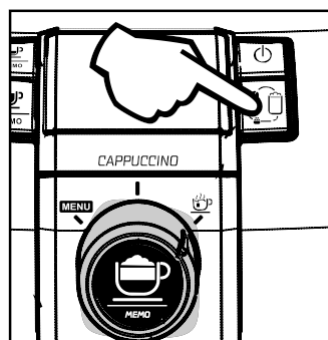

## БЫСТРАЯ ЧИСТКА

(Рекомендуется выполнять ее после каждой подачи молока)

Перед выполнением данной операции снять графин для молока с машины.

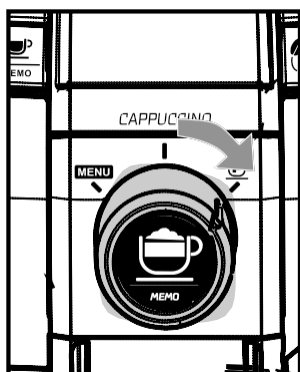

После серии подач молока повернуть главную ручку направо, как для включения подачи горячей воды: появится изображение "CLEAN+", установить емкость под устройство подачи и нажать левую верхнюю кнопку для начала операции чистки; после чего вернуть ручку в центральное положение, чтобы было возможно выполнять другие программы подачи.

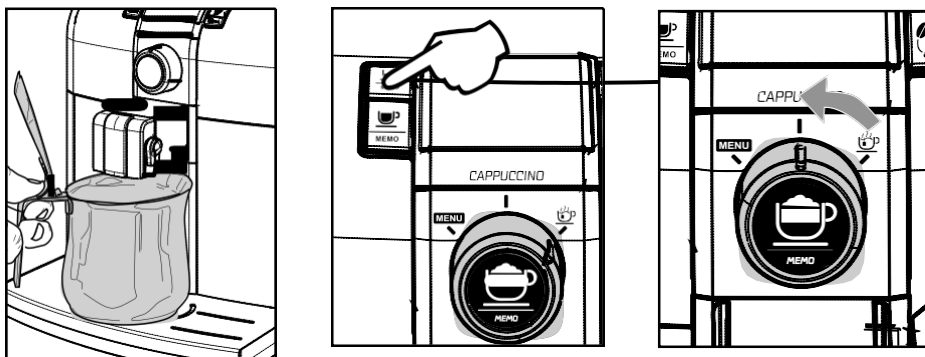

## ПЕРИОДИЧЕСКАЯ ЧИСТКА

(Рекомендуется выполнять эту чистку каждый раз, когда снимается графин для молока или система подачи молока не работает надлежащим образом или в ней имеются отложения молока).

Рекомендуется часто проводить более тщательную чистку зон подачи и эмульгирования молока, разбирая их (как установленные на машине, так и установленные на графине).

Снять детали, установленные на машине, как указано на следующих рисунках:

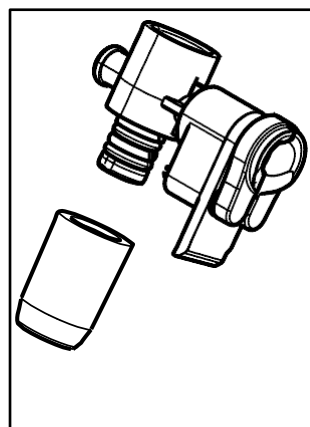
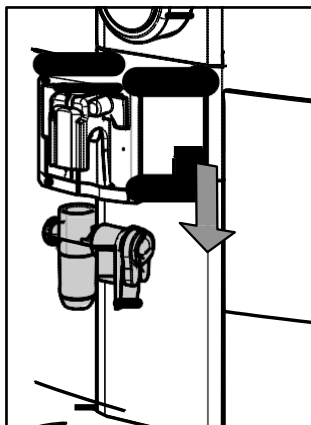
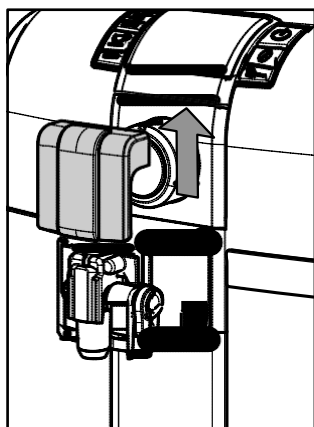

## ПЕРИОДИЧЕСКАЯ ЧИСТКА

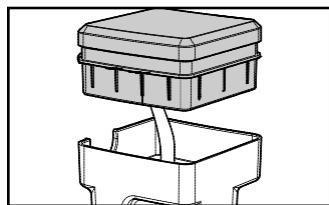

В отношении деталей, установленных на графине, действовать следующим образом.

- Снять графин с машины.
- Поднять крышку и обратить внимание на то, чтобы трубка не забрызгалась молоком, которое может оставаться внутри.

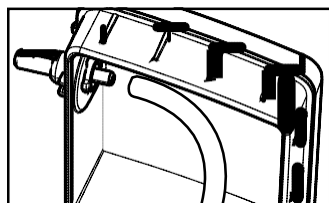

- Достать трубку из крышки.

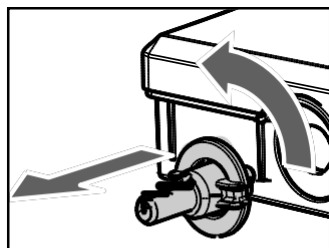

- Достать штырь:
  - Повернуть против часовой стрелки.
  - Достать штырь из крышки.

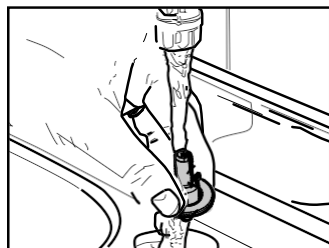

- Вымыть крышку и графин теплой водой.
- Вымыть трубку и штырь установки в машину, подставив под воду таким образом, чтобы теплая вода протекала внутри трубы.

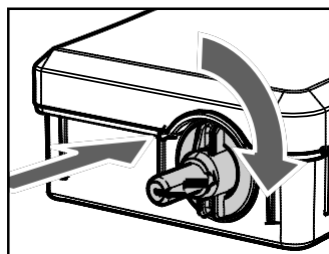

- После того как все компоненты будут промыты и высушены, установить штырь в крышку:
  - вставить штырь в крышку.
  - Повернуть по часовой стрелке до блокировки.

Вставить трубку в крышку СО СТОРОНЫ С ПРЯМЫМ СРЕЗОМ и установить ее на емкость для молока.

**Данные детали также можно мыть в посудомоечной машине, помещая их в отделение для столовых приборов, чтобы они не потерялись.**

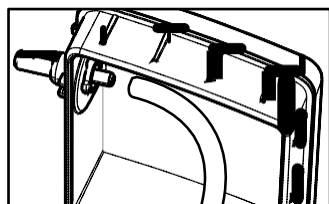

**В качестве альтернативы наилучшие результаты чистки вышеуказанных компонентов можно получить, оставив снятые детали на 30' в тазике с теплой водой и специальным моющим средством Saeco Cleaning Powder. (Перед установкой на машину сполоснуть детали проточной водой).**



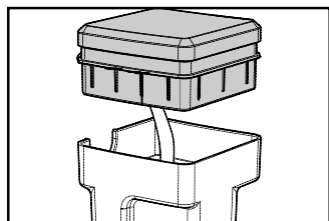

Для завершения чистки выполнить перечисленные ниже пункты:

1 Снять верхнюю крышку, обращая внимание на трубку подачи.

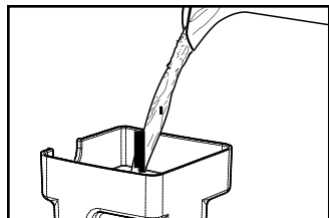

2 Наполнить емкость теплой водой: никогда не превышать уровня МАКС, указанного на емкости.

3 Снова установить трубку подачи внутрь емкости и закрыть крышку, нажимая ее до упора.

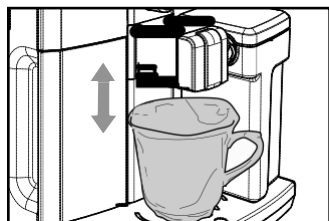
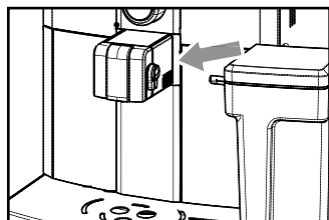

Поставить чашку, которой Вы пользуетесь каждый день, чтобы пить горячее молоко.



Нажать кнопку “” и удерживать нажатой, пока не появится настоящая страница.

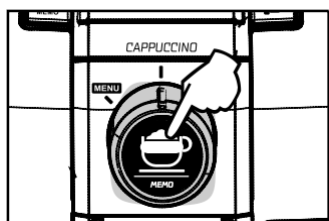

Нажать кнопку “” для включения подачи воды.

Подача будет завершена автоматически.

Если Вы желаете прервать подачу воды, нажмите кнопку “”.

## ПОДАЧА ГОРЯЧЕЙ ВОДЫ

**⚠ Внимание!** В начале подачи могут образоваться брызги горячей воды: опасность ожогов.



- Перед подачей горячей воды проверить, чтобы на дисплее отображался следующий символ.



С машиной, готовой для подачи кофе, выполнить следующие операции:

- Поставить емкость под устройство подачи.

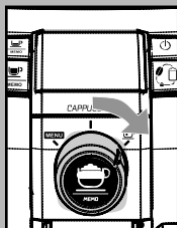

- Повернуть переключатель по часовой стрелке до достижения «☕».



- На дисплее появляется следующий символ.

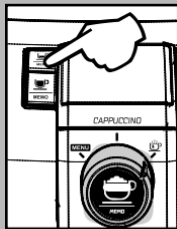

Нажать кнопку «» для включения подачи горячей воды.



- Набрать желаемое количество горячей воды; для остановки подачи горячей воды нажать кнопку «».

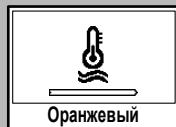
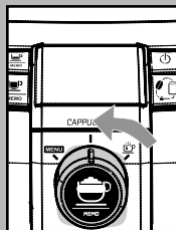

Для возврата машины в нормальный режим работы повернуть против часовой стрелки переключатель до достижения положения «☕».

**i** В некоторых случаях после поворота переключателя не будет выходить горячая вода, и на дисплее будет отображаться следующий символ. Подождать окончания фазы подогрева для получения потока горячей воды с насадки устройства подачи.



**i** Если появляется этот символ, необходимо выполнить очистку устройства подачи. Установить пустую емкость, нажать кнопку «» и подождать окончания подачи. После этого можно продолжить подачу горячей воды.

Машина, приобретенная вами, допускает выполнение некоторых регулировок, которые позволят вам пользоваться ей наилучшим образом.

## Saeco Adapting System

Кофе - это натуральный продукт, и его характеристики могут изменяться в зависимости от его происхождения, смешивания и степени поджаривания. Кофемашина Saeco оснащена системой саморегулировки, позволяющей использовать все существующие в продаже типы кофе в зернах (не сахаренный).

- Машина регулируется автоматически для оптимизации экстракции кофе, гарантируя идеальное уплотнение таблетки для достижения кремообразного кофе эспрессо, выделяющего все ароматы, независимо от типа используемого кофе.
- Процесс оптимизации - это процесс узнавания, требующий подачи определенного количества кофе с целью позволить машине регулировку уплотнения порошка.
- Внимание! Могут иметься особые смеси, требующие регулировку кофемолок для оптимизации экстракции кофе - (см. парагр. Регулировка кофемолки).

## Регулировка кофемолки

 **Внимание!** Ручка регулировки помола, расположенная внутри емкости для кофе, должна поворачиваться только при работе кофемолки. Не насыпать молотый и/или растворимый кофе в емкость для кофе в зернах.

 **Запрещается насыпать любой материал, отличающийся от кофе в зернах. Кофемолка имеет движущиеся компоненты, которые могут представлять опасность; запрещается вставлять пальцы и/или другие предметы. Разрешается только регулиро-**

**вать степень помола посредством ручки. Перед началом операции в емкости для кофе по любой иной причине необходимо выключить машину и извлечь вилку из розетки. Не насыпать кофе в зернах, когда кофемолка в действии.**

Машина допускает легкую регулировку степени помола кофе с целью соответствия типу используемого кофе.

Регулировка должна выполняться воздействием на ручку, расположенную внутри емкости для кофе; она должна быть нажата и повернута.



Нажать и повернуть ручку только на один поворот за раз и подать 2-3 кофе; только таким образом можно заметить изменение степени помола.

Отметки, находящиеся внутри емкости, указывают на установленную степень помола; можно установить 5 различных степеней помола со следующими отметками:

Большая отметка - Крупный помол  
Маленькая отметка - Мелкий помол.

## Регулировка кофе в чашке

Машина позволяет регулировать количество подаваемого кофе в соответствии с вашим вкусом и/или размером ваших чашек/чашечек.

При каждом нажатии и отпуске кнопки " " или " " машина подает запрограммированное количество кофе. Это количество может быть заново запрограммировано по желанию. Каждой кнопке соответствует подача одного кофе; это происходит независимо.

В качестве примера описывается программирование кнопки " ", которой обычно соответствует кофе эспрессо.

- Установить чашку под устройством подачи.

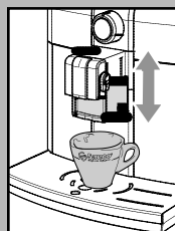
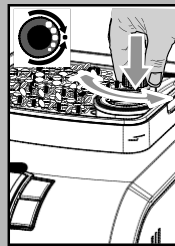

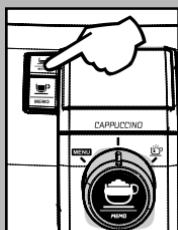

- Нажать и удерживать нажатой кнопку “” (MEMO). Таким образом, машина находится в режиме программирования.
- Машина начинает подачу кофе; на дисплее появляется символ “”, выделяющий программируемую кнопку.
- После этого необходимо нажать кнопку, выделяемую символом “”, когда в чашке будет налито желаемое количество кофе.

Теперь кнопка “” запрограммирована; при каждом ее нажатии и отпуске машина будет подавать одинаковое, только что запрограммированное количество кофе.

### Регулировка капучино

Машина позволяет регулировать количество молока и подаваемого кофе для приготовления капучино в соответствии с вашим вкусом и/или размером ваших чашек.

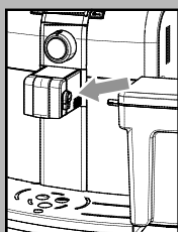

При каждом нажатии и отпуске кнопки “” можно подавать капучино, запрограммированное в соответствии с некоторыми стандартными параметрами. По желанию количество молока и кофе можно перепрограммировать.

После наполнения емкости для молока поместить ее в машину; вставить штырь емкости в гнездо. Убедитесь в том, что емкость вставлена до упора.

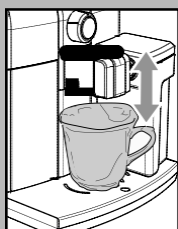

Поставьте чашку, которой пользуетесь каждый день, чтобы попробовать капучино.

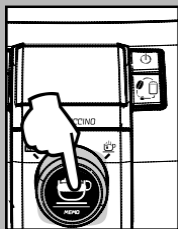

Удерживать нажатой кнопку “”.

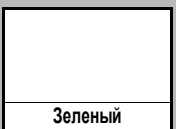

Когда появится иконка молока, отпустить кнопку “”. Машина начнет подогрев для приготовления молока.

В этой фазе машина производит помол желаемого количества кофе.

По окончании подогрева машина начнет подавать горячее молоко.

На дисплее появится символ “”. После

этого необходимо нажать кнопку “”, когда в чашке будет достаточное количество молока.

По окончании приготовления молока машина начинает подачу кофе.

На дисплее появится символ “”. После

этого необходимо нажать кнопку “”, когда в чашке будет достаточное количество кофе.

Теперь кнопка “” запрограммирована; после каждого выбора при каждом ее нажатии и отпуске машина будет подавать одинаковое, только что запрограммированное количество капучино.

**i** **Примечание.** По окончании программирования появляется следующая страница; см. главу “Чистка системы подачи молока”.

## Регулировка количества взбитого молока

Машина позволяет регулировать количество подаваемого молока в соответствии с вашим вкусом и/или размером ваших чашек.

Каждый раз, когда желаете, можно подавать запрограммированное количество подаваемого молока в любимую чашку. Это количество может быть заново запрограммировано по желанию.

После наполнения емкости для молока поместить ее в машину; вставить штырь емкости в гнездо. Убедитесь в том, что емкость вставлена до упора.

Поставить чашку, которой Вы пользуетесь каждый день, чтобы пить горячее молоко.

Нажать кнопку “☰” и удерживать нажатой, пока не появится настоящая страница.

Удерживать нажатой кнопку “☰”.

Когда появится иконка молока, отпустить кнопку “☰”. Машина начнет подогрев для приготовления молока.

По окончании подогрева машина начнет подавать горячее молоко.

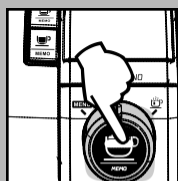
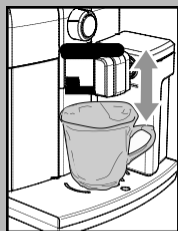
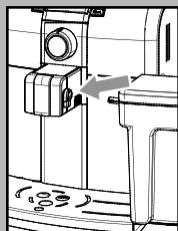

На дисплее появится символ “☰”.

После этого необходимо нажать “☰”; когда в чашке будет достаточное количество молока.

Теперь кнопка “☰” запрограммирована; после каждого выбора при каждом ее нажатии и отпуске машина будет подавать одинаковое, только что запрограммированное количество горячего молока.

**i** **Примечание.** По окончании программирования появляется следующая страница; см. главу “Чистка системы подачи молока”.

## Режим ожидания

В машине предусмотрен режим экономии электроэнергии.

По истечении 60 минут после последнего пользования машина автоматически выключается.

**i** **Примечание.** Во время фазы выключения в случае произведенной подачи кофе машина выполняет цикл ополаскивания.

Для включения машины достаточно нажать на кнопку ON/OFF (если главный выключатель установлен на “I”); в этом случае машина выполнит ополаскивание, только если бойлер охлажден.

## ПРОГРАММИРОВАНИЕ

Пользователь может изменить некоторые параметры работы машины в соответствии с собственными требованиями.

### Вход в “меню”

Можно получить доступ к меню программирования в любой момент, когда машина включена и готова к использованию.

Для входа в меню программирования повернуть переключатель против часовой стрелки до “MENU”.

Первая представленная страница выглядит следующим образом.

**i** **Важное замечание.** Если повернуть переключатель против часовой стрелки до “MENU”, когда машина отображает следующие страницы, то машина сразу отобразит главное меню для немедленного выполнения требуемой процедуры. Эта функция упрощает операции по техническому обслуживанию.

Все позиции меню можно таким образом отобразить и изменить посредством специальных команд.

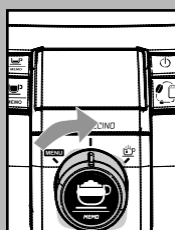
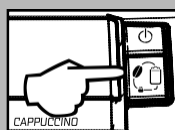
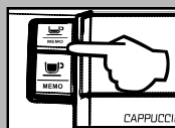
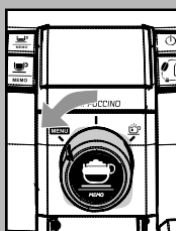

### Команды программирования

На каждой странице можно вводить изменения:

- Кнопки “MEMO” и “MEMO” позволяют изменять значение функции, среди имеющихся на странице.

- Кнопка “MEMO” позволяет переходить по функциям и заносить в память выполненные изменения.

**i** **Примечание.** Занесение в память изменений возможно только после изменения текущего значения; когда изменяется текущее значение, появляется надпись “OK”.

- Кнопка “ON/OFF” позволяет выходить из изменений.

### Выход из режима программирования

Для выхода из режима программирования установить переключатель в положение “I”.

**i** **Примечание.** Изменения, не сохраненные при помощи кнопки “MEMO”, игнорируются.



## Функции

### ТЕМПЕРАТУРА КОФЕ

Эта функция позволяет регулировать температуру подачи кофе.



### СЧЕТЧИК ВРЕМЕНИ (ОЖИДАНИЕ)

Эта функция позволяет регулировать время перехода в режим ожидания после последней подачи кофе.



### КОНТРАСТ

Эта функция позволяет регулировать контраст дисплея для лучшей визуализации сообщений.



### ЖЕСТКОСТЬ ВОДЫ

Эта функция позволяет регулировать жесткость воды для того, чтобы обеспечить лучшее управление техническим обслуживанием машины:

- ▲ = очень мягкая вода
- ▲▲ = мягкая вода
- ▲▲▲ = жесткая вода
- ▲▲▲▲ = очень жесткая вода

 Для подробной информации см. параграф "Измерение жесткости воды".



### ФИЛЬТР ДЛЯ ОЧИСТКИ ВОДЫ "INTENZA"

Эта функция позволяет управлять фильтром для очистки воды "Intenza". Для подробной информации см. параграф, касающийся обработки фильтра.



### УДАЛЕНИЕ НАКИПИ

Эта функция позволяет управлять циклом очистки машины от накипи. Для подробной информации см. параграф, касающийся удаления накипи.



### ЗАВОДСКИЕ УСТАНОВКИ

Эта функция позволяет установить заново заводские значения.

## Пример программирования

На данном примере хотелось бы прояснить, как выполняется программирование контраста дисплея. Для изменения других функций выполнить операции аналогичным образом.

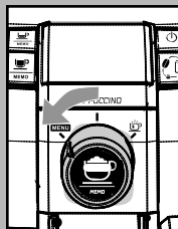

При включенной машине войти в меню программирования, повернув переключатель против часовой стрелки до "MENU".



Отображается первая страница.



Нажать кнопку  и удерживать нажатой, пока не появится функция "КОНТРАСТ".



Нажать кнопку  "1 (один) раз для увеличения контраста.



Нажать кнопку  для подтверждения.

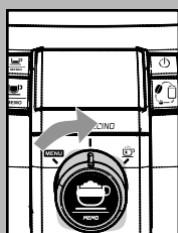

Для выхода из режима программирования установить переключатель в положение "I".

Таким образом, функция запрограммирована и сразу же является активной.

## ЧИСТКА И ТЕХНИЧЕСКОЕ ОБСЛУЖИВАНИЕ

### Общая чистка

- Ежедневно при включенной машине освобождать и очищать контейнер для сбора отходов.
- Другие операции по техническому обслуживанию и чистке могут выполняться только при охлажденной и отключенной от электросети машине.
- Запрещается погружать машину в воду.
- Не помещать съемные компоненты в посудомоечную машину.
- При очистке не пользоваться острыми предметами и агрессивными химическими продуктами (растворителями).
- Для очистки машины следует использовать мягкую ткань, смоченную водой.
- Для сушки машины и/или ее компонентов не пользоваться микроволновой и/или обычной печью.
- Рекомендуется ежедневно промывать бак для воды:
  - Вынуть белый маленький фильтр, расположенный внутри бака, и промыть его проточной питьевой водой.
  - Установить белый маленький фильтр в свое гнездо, слегка надавив и повернув его.
  - Наполнить бак чистой питьевой водой.
- Ежедневно освобождать поддон для сбора капель; эта операция должна выполняться даже в случае, когда поплавки поднимаются.
- Ежедневно прочищать гнездо поддона посредством отверстий на дне машины.

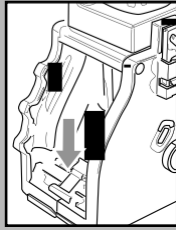
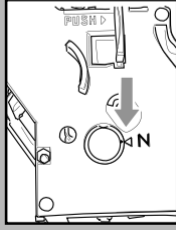
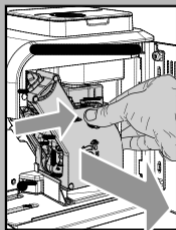
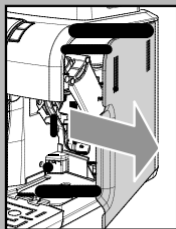
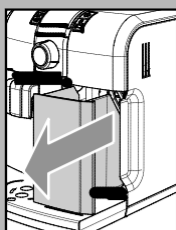
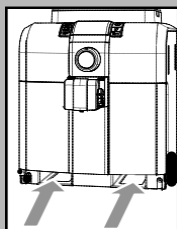
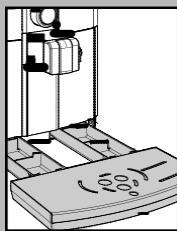
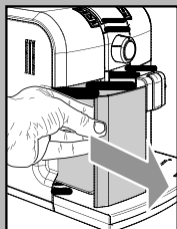
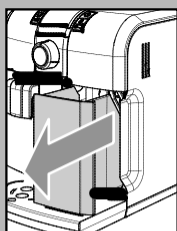

### Блок приготовления кофе

- Блок приготовления кофе должен быть чистым всякий раз, когда наполняется емкость для кофе в зернах или, в любом случае, по крайней мере, один раз в неделю.
- Выключить машину, нажав на выключатель и вынуть вилку из розетки электропитания.
- Достать контейнер для сбора отходов. Открыть дверцу для обслуживания.
- Вынуть блок приготовления кофе, держа его за специальную ручку и нажимая кнопку «PUSH». Блок приготовления кофе моют только теплой водой без моющего средства.
- Вымыть блок приготовления кофе теплой водой; тщательно промыть верхний фильтр.
- Вымыть и тщательно высушить все части блока приготовления кофе.
- Тщательно прочистить внутреннее отделение машины
- Проверить совпадение двух отметок.
- Проверить, чтобы рычаг находился в контакте с основанием блока приготовления кофе. Нажать кнопку «PUSH» для того, чтобы убедиться, что блок приготовления кофе находится в подходящем положении.



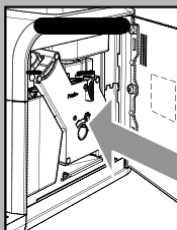
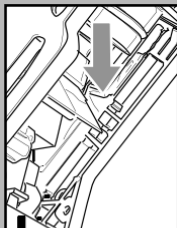
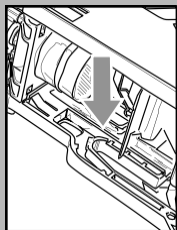
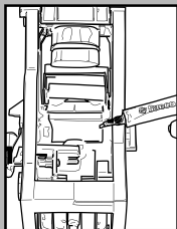

**i** Смазать блок приготовления кофе после примерно 500 подач кофе. Консистентную смазку для смазывания блока приготовления кофе можно приобрести в авторизованных центрах технического обслуживания.

- Направляющие блока смазывать только смазкой, поставляемой в комплекте.
- Распределить консистентную смазку равномерно по двум боковым направляющим.

- Установить заново блок приготовления кофе в специальное отделение до достижения соединения БЕЗ нажатия на кнопку "PUSH".
- Вставить контейнер для сбора отходов. Закрыть дверцу для обслуживания.

## УДАЛЕНИЕ НАКИПИ

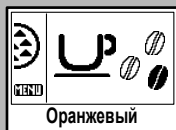

Оранжевый



Образование накипи является естественным следствием пользования прибором. При необходимости выполнения операции по удалению накипи на дисплее появляется сообщение:

**i** При возникновении конфликта то, что описано в руководстве по эксплуатации и техническому обслуживанию имеет преимущество по отношению к указаниям, приведенным на дополнительных приспособлениях и/или расходных материалах.

**i** Прежде чем выполнить цикл очистки от известкового налета, слейте жидкость из емкости для сбора капель.

**i** Пользоваться только средством для удаления накипи Saeco. Это средство было разработано специально для обеспечения наилучшей эффективности и функциональности машины в течение всего срока ее работы, а также во избежание, если используется корректно, изменений приготовленного напитка.

**!** **Внимание!** Запрещается пить раствор средства для удаления накипи и продукты, подающиеся машиной до завершения цикла. Ни в коем случае не пользоваться уксусом в качестве средства для удаления накипи.

- Включить машину нажатием кнопки ON/OFF. Подождать, пока машина завершит процесс ополаскивания и подогрева.

**!** **Внимание!** Необходимо снять фильтр Intenza перед наливанием раствора для удаления накипи.

**i** Прежде чем продолжить цикл очистки от известкового налета, снимите блок подачи молока.

- Повернуть переключатель против часовой стрелки до достижения "MENU".



Оранжевый



Красный

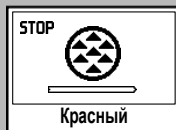
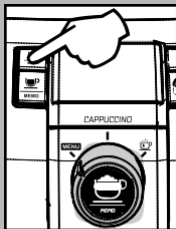
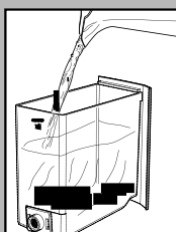

Красный

- После этого на дисплее появится страница для включения цикла очистки от накипи.

- Нажать кнопку "MENU" для доступа в меню удаления накипи.

**i** Если кнопка "MENU" была нажата ошибочно, выйти, нажав еще раз кнопку.

**i** Если будет нажата кнопка "MENU", выполнение цикла очистки от накипи является обязательным.

- Вылить все содержимое бутылки концентрированного средства для удаления накипи Saeco в бак для воды прибора и наполнить его свежей питьевой водой до МАКС уровня. Вставить бак в машину.

- Поставить емкость под устройство подачи.

**i** Вместимость емкости должна быть по крайней мере 1 литр. Если Вы не располагаете емкостью достаточной вместимости, остановите цикл нажатием на кнопку «эспрессо», закройте кран, освободите емкость, поместите ее под устройство подачи и откройте кран заново и возобновите цикл, нажав еще раз кнопку.

- Только после добавления раствора для удаления накипи внутрь бака нажать кнопку "MENU" для включения цикла очистки от накипи.

- Таким образом, машина начнет подачу с интервалами средства для удаления накипи (отметка указывает на состояние прохождения цикла).

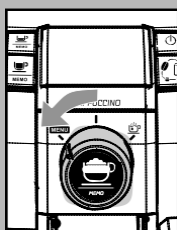

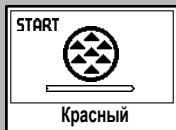

**и** **Примечание.** Цикл очистки от накипи может быть приостановлен нажатием кнопки “” для возобновления выполнения цикла необходимо нажать кнопку второй раз. Это позволит освободить емкость и отлучиться на короткое время.

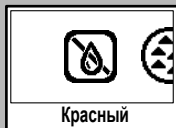

- Когда раствор в баке закончится, появится символ, указанный сбоку.
- Символ указывает на то, что бак должен быть прополоскан и наполнен. Тщательно ополоснуть бак и наполнить его свежей питьевой водой.

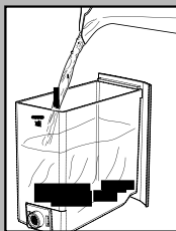

- Освободить емкость, использованную для сбора жидкости, выходящей из машины, и установить ее под устройством подачи.



- Когда в машину будет вставлен наполненный бак для воды, появится символ, указанный сбоку; начнется цикл ополаскивания машины.



**и** **Примечание.** Цикл ополаскивания может быть приостановлен нажатием кнопки “” для возобновления выполнения цикла необходимо нажать кнопку второй раз. Это позволит освободить емкость и отлучиться на короткое время.

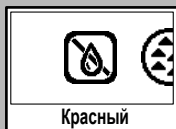

- Когда вода в баке закончится, появится символ, указанный сбоку; символ указывает на то, что бак должен быть прополоскан и наполнен свежей питьевой водой для завершения цикла.



- Освободить емкость, использованную для сбора жидкости, выходящей из машины, и установить ее под устройством подачи.

- Когда в машину будет вставлен наполненный бак для воды, появится символ, указанный сбоку; продолжится выполнение цикла ополаскивания машины.

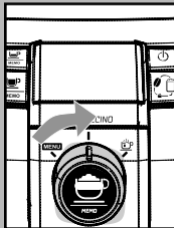
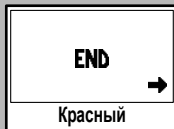

- По окончании снова наполнить бак свежей питьевой водой и опорожнить емкость, находящуюся под устройством подачи.

- Когда в машину вставляется заново бак, наполненный водой, появляется символ, указанный сбоку. Нажать кнопку “” для выхода из цикла очистки от накипи.

- После этого машина выполняет цикл подогрева и ополаскивания для подачи напитков.

- Отобразится главная страница меню программирования.

- После этого установить переключатель в положение “”.

- Цикл очистки от накипи завершен.

**и** Раствор для удаления накипи должен быть переработан в соответствии с тем, что предусмотрено производителем и/или действующими нормами в стране пользования кофемашиной.

**и** По окончании цикла очистки от накипи выполнить промывку блока приготовления кофе, как описано в параграфе “Блок приготовления кофе” главы “Чистка и техническое обслуживание”.

**и** Прежде чем выполнить цикл очистки от известкового налета, слейте жидкость из емкости для сбора капель.

## ДИСПЛЕЙ ПАНЕЛИ УПРАВЛЕНИЯ

### Сигналы готовности



- Машина готова для подачи кофе и капучино из кофе в зернах.

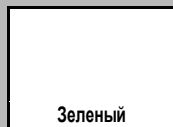

- Машина готова для подачи кофе и капучино из предварительно намолотого кофе.



- Машина готова для подачи горячего молока.



- Машина готова для подачи горячей воды.



- Машина в фазе подачи 1 кофе эспрессо.



- Машина в фазе подачи 1 длинного кофе.



- Машина в фазе подачи 2 кофе эспрессо.



- Машина в фазе подачи 2 длинных кофе.



- Машина в фазе подачи капучино из кофе в зернах.



- Машина в фазе подачи капучино из молотого кофе.

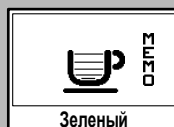

- Машина в фазе программирования количества кофе для подачи.



- Машина в фазе программирования количества горячего молока для подачи.



- Машина в фазе программирования количества капучино для подачи.

## Аварийные сигналы

Красный

- Закрыть дверцу для обслуживания.

Красный

- Нехватка кофе в зернах в емкости для кофе.  
После наполнения емкости можно начать цикл.

Красный

- Выключить и через 30 секунд включить машину. Попробовать 2 или 3 раза.  
Если машина НЕ включается, связаться с центром обслуживания.

Красный

- Блок приготовления кофе должен быть вставлен в машину.

Красный

- Вставить контейнер для сбора отходов.

Красный

- Освободить контейнер для сбора отходов и поддон восстановления жидкости.

Красный

- Наполнить бак водой.

Красный

- Вставьте поддон для сбора капель.



- Начальная рабочая область для входа в цикл очистки от накипи.  
Нажатием на кнопку "ESC" можно выйти.



- Цикл очистки от накипи в фазе выполнения.

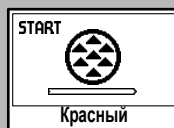

- Цикл очистки от накипи ПРИОСТАНОВЛЕН.



- Цикл ополаскивания цикла очистки от накипи в фазе выполнения.

Красный

- Цикл ополаскивания цикла очистки от накипи ПРИОСТАНОВЛЕН.

Красный

- Цикл очистки от накипи завершен. Нажать кнопку "☑" для выхода из цикла.

Красный

- Наполнить бак водой.

## ДИСПЛЕЙ ПАНЕЛИ УПРАВЛЕНИЯ

### Предупреждающие сигналы

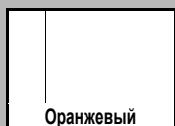
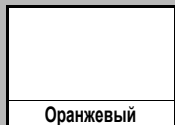

• Машина в фазе подогрева для подачи кофе, горячей воды и пара.

• Машина в фазе ополаскивания. Необходимо дождаться завершения операции.

• Машина нуждается в цикле очистки от накипи.

• Необходимо произвести замену фильтра Intenza на новый.

**i** Это сообщение отображается только в случае, если активируется функция посредством программирования.

Аварийный сигнал отключается только в случае, если выполняется "RESET" посредством программирования.

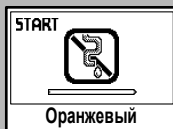
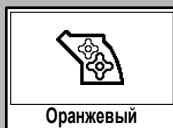

• Машина нуждается в чистке системы подачи молока; см. главу "ЧИСТКА СИСТЕМЫ ПОДАЧИ МОЛОКА".

После промывки блока приготовления молока необходимо нажать кнопку "☑" для удаления предупреждения.

• Блок приготовления кофе в фазе восстановления для перезагрузки машины.

• Наполнить емкость кофе в зернах и включить цикл подачи кофе.

• Проблемы в гидравлическом контуре. Нажать кнопку "☑" для включения цикла ручной загрузки гидравлического контура.

## ТЕХНИЧЕСКИЕ ХАРАКТЕРИСТИКИ

Изготовитель оставляет за собой право изменять технические характеристики изделия.

Номинальное напряжение – Номинальная мощность – Питание .....	См. табличку, расположенную с внутренней стороны дверцы
Материал корпуса .....	Термопластик/Металл
Размеры (д х ш х г) (мм) .....	256 x 315 x 415
Вес .....	9 кг
Длина провода .....	1,2 м
Панель управления .....	На передней части
Бак для воды .....	1,2 литра - Съёмный
Объем емкости для кофе (гр) .....	260
Объем контейнера для сбора отходов .....	8
Давление насоса .....	15 бар
Бойлер .....	Нерж. сталь
Предохранительные устройства .....	Плавкий предохранитель

## РЕШЕНИЕ ПРОБЛЕМ

События	Причины	Способ устранения
Машина не включается.	Машина не подсоединена к электрической сети.	Подключить машину к электросети.
Кофе не очень горячий	Чашечки холодные.	Нагреть чашечки горячей водой.
Не выходит горячая вода или капучино.	Блок приготовления молока засорен.	Очистить блок приготовления молока. <b>Перед выполнением этой операции убедитесь в том, что машина выключена и остыла.</b>
Кофе не совсем кремообразное. <b>(См. примечание)</b>	Смесь не подходит или кофе не свежей поджарки, или очень крупный помол.	Заменить кофейную смесь или отрегулировать помол, как описано в параграфе "Регулировка кофемолки".
Машина тратит много времени на нагревание или количество воды, выходящей из трубки, ограничено.	Контур машины засорен накипью.	Произвести чистку машины от накипи.
Блок приготовления кофе не вынимается.	Блок приготовления кофе вне положения.	Включить машину. Закрыть дверцу для обслуживания. Устройство подачи автоматически возвращается в начальное положение.
	Контейнер для отходов вставлен.	Вынуть контейнер для сбора отходов перед удалением устройства подачи.
Машина выполняет помол, а кофе не выходит. <b>(См. примечание)</b>	Нехватка воды.	Наполнить бак водой и загрузить контур (параграф "Первое включение").
	Блок приготовления кофе загрязнен.	Прочистить блок приготовления кофе (параграф "Блок приготовления кофе").
	Контур не загружен.	Загрузить контур (параграф "Первое включение").
	Исключительное событие, которое происходит, когда машина автоматически регулирует дозы.	Приготовить несколько порций кофе, как описано в параграфе "Saeco Adapting System".
Кофе слишком водянистое. <b>(См. примечание)</b>	Устройство подачи загрязнено.	Промыть устройство подачи.
	Исключительное событие, которое происходит, когда машина автоматически регулирует дозы.	Приготовить несколько порций кофе, как описано в параграфе "Saeco Adapting System".
Кофе выходит очень медленно. <b>(См. примечание)</b>	Кофе слишком крупного помола.	Заменить кофейную смесь или отрегулировать помол, как описано в параграфе "Регулировка кофемолки".
	Контур не загружен.	Загрузить контур (параграф "Первое включение").
	Блок приготовления кофе загрязнен.	Прочистить блок приготовления кофе (параграф "Блок приготовления кофе").
Кофе выходит за пределы устройства подачи.	Устройство подачи засорено.	Прочистить устройство подачи и его выходные отверстия.

**Примечание.** Эти проблемы могут быть нормальными, если была изменена кофейная смесь, или в случае, когда выполняется первая установка; в этом случае необходимо подождать, пока машина выполнит саморегулировку, как описано в параграфе "Saeco Adapting System".

При неполадках, не описанных в данной таблице или в случае невозможности устранения неполадок, обращаться в центр обслуживания.