

# ***Ariete***



SERVIZIO CONSUMATORI  
**NUMEROVERDE**  
**800-215834**

## ***Ariete***

De' Longhi Appliances Srl  
Divisione Commerciale Ariete  
Via San Quirico, 3 00  
50013 Campi Bisenzio FI - Italy  
E-Mail: [info@ariete.net](mailto:info@ariete.net)  
Internet: [www.ariete.net](http://www.ariete.net)

## **HOT AQUAPOWER**

**CE**

**4240**

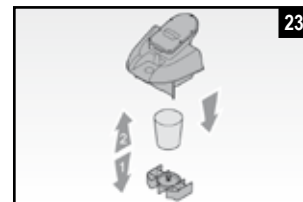
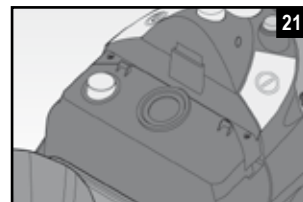
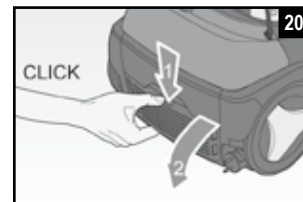
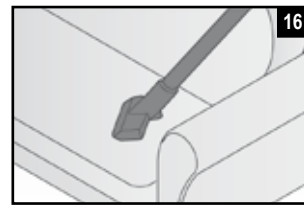
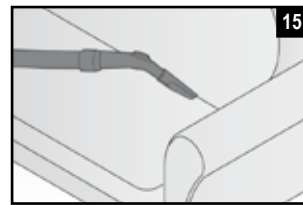
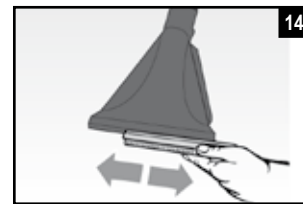
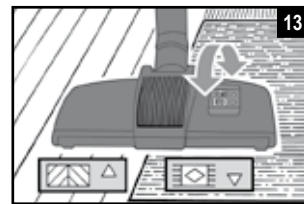
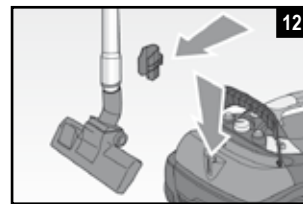
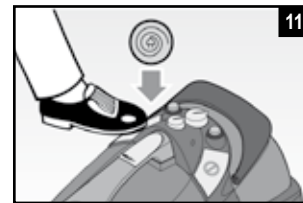
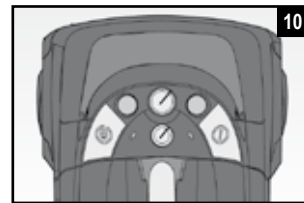
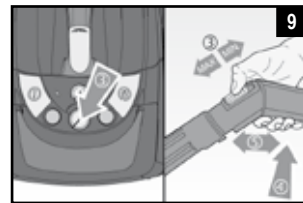
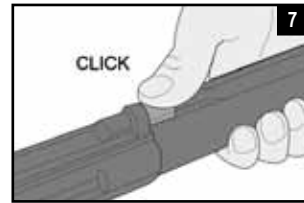
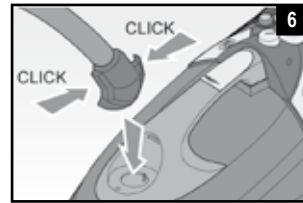
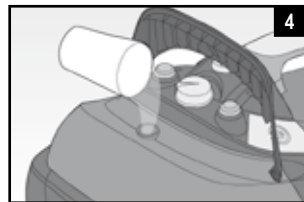
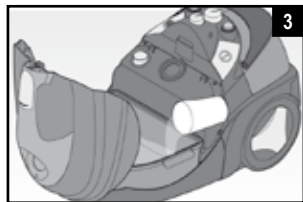
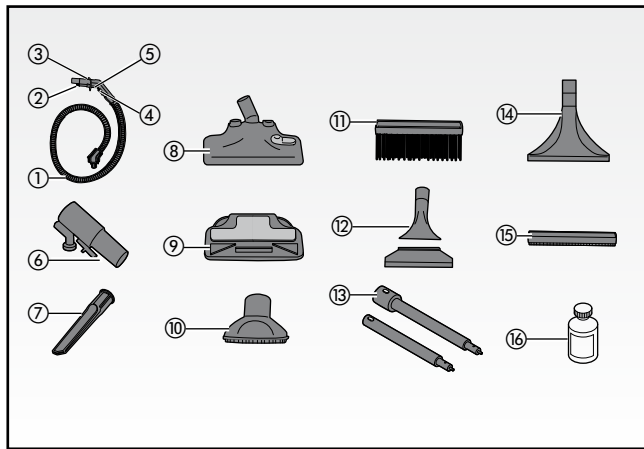
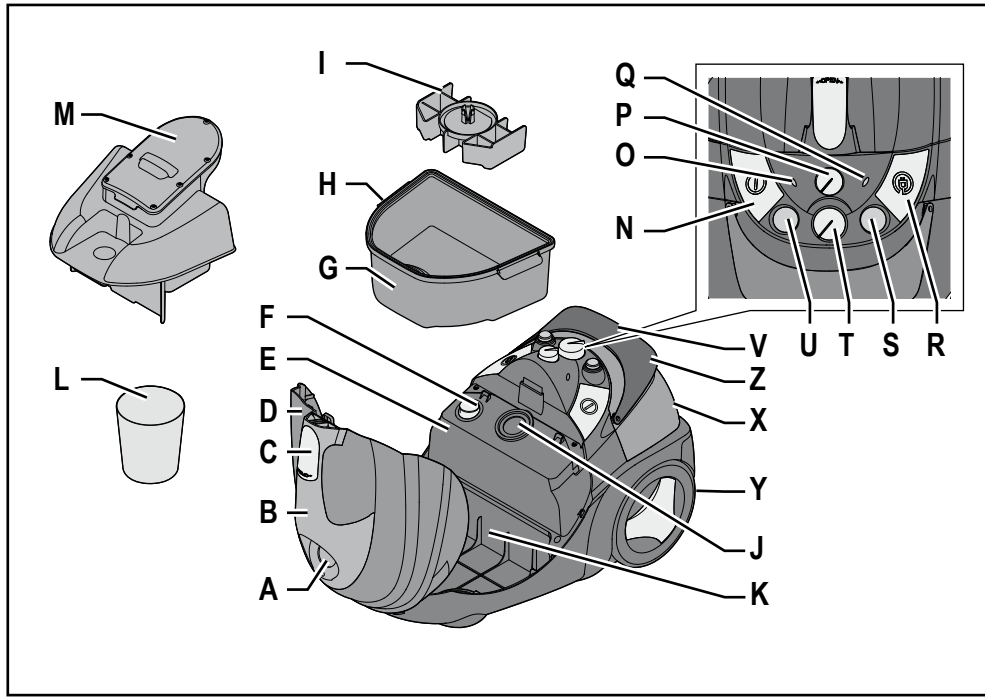

**Уважаемый клиент,**

Благодарим Вас за оказанное доверие и выбор продукции компании Ariete.

Выбрав эту модель пылесоса, Вы позаботились о здоровье Вашей семьи, потому что пылесос *Hot Aqua Power* заботится о защите окружающей среды и избавляет от пыли, частичек пыльцы, клещей и различных аллергенов.

Пылесос *Hot Aqua Power* предназначен не только для сухой уборки, но и для всасывания воды и различных веществ, содержащих жидкость, а также для чистки ковров, коврикков, ковровых покрытий, поверхностей полов, салонов автомобилей и т.д....

Благодаря особой конструкции водного фильтра, *Hot Aqua Power* всасывает частицы пыли и задерживает их в воде, которая по мере загрязнения, выливается вместе со всем скопившимся мусором.

Его 4-уровневая система фильтрации с фильтром HEPA гарантирует, кроме того, тщательную очистку исходящего воздуха.

Помимо того, что при уборке вы не столкнетесь с быстро пылящимися мешками для сбора мусора и различными, вытекающими из этого проблемами, водный фильтр, используемый в данной модели пылесоса, является действительно «зеленым сердцем» электроприбора, поскольку его эффективность основана на естественной очистительной силе воды. Благодаря массе воды, циркулирующей через специальный фильтр, вся грязь задерживается, чем предотвращается любой неприятный контакт с частицами пыли и пагубное влияние на окружающую среду.

Кроме того, пылесос *Hot Aqua Power* снабжен специальным мощным фильтром Magic Filter, который легко моется. Такая модель фильтра раньше использовалась в других целях - там, где необходимо было поддерживать максимальную гигиену. Данная модель позволяет задерживать мельчайшие частицы пыли, частицы пыльцы, клещей и прочих микроорганизмов, и по мере загрязнения легко моется водой.

Теперь с *Hot Aqua Power* можно использовать холодную или горячую воду в зависимости от очищаемой поверхности и степени загрязнения.

Широкий выбор насадок позволит Вам легко и быстро справляться с проблемами пыли.

---

## УКАЗАТЕЛЬ

---

УСЛОВНЫЕ ОБОЗНАЧЕНИЯ.....	2
ВАЖНЫЕ ПРЕДУПРЕЖДЕНИЯ.....	3
ОПИСАНИЕ ПРИБОРА .....	4
НАИМЕНОВАНИЕ ПРИНАДЛЕЖНОСТЕЙ .....	5
ТАБЛИЦА ПРИМЕНЕНИЙ.....	5
ИНСТРУКЦИИ ПО ИСПОЛЬЗОВАНИЮ.....	6
Первое использование .....	6
Регулировка мыла .....	7
ПРИНАДЛЕЖНОСТИ.....	7
ЧИСТКА И ТЕХОСЛУЖИВАНИЕ .....	8
Опорожнение и очистка резервуара для сбора грязной воды .....	8
Опорожнение резервуара для воды .....	8
Двойной фильтр на выхода воздуха.....	8
Воздушный фильтр двигателя.....	8
Защитный фильтр.....	8
ЧТО ДЕЛАТЬ В СЛУЧАЕ ВОЗНИКНОВЕНИЯ НЕИСПРАВНОСТЕЙ.....	9

## УСЛОВНЫЕ ОБОЗНАЧЕНИЯ

Данные, содержащиеся в этом руководстве, выражены следующим образом:



ОПАСНОСТЬ для детей



ОПАСНОСТЬ, обусловленная электричеством



ОПАСНОСТЬ, обусловленная другими причинами



ПРЕДУПРЕЖДЕНИЕ об ожогах



ВНИМАНИЕ возможен материальный ущерб



Использование с моющим средством

## ВАЖНЫЕ П РЕДУПРЕЖДЕНИЯ

**ПРОЧИТЕ ЭТИ ИНСТРУКЦИИ П ЕРЕД ИСПОЛЬЗОВАНИЕМ.  
ВСЕГДА СОХРАНЯЙТЕ ЭТИ ИНСТРУКЦИИ.**

Данное устройство соответствует требованиям директивы 2006/95/EC и EMC 2004/108/EC.



**ОПАСНОСТЬ для детей**



- Этот прибор не предназначен для использования лицами (включая детей) с ограниченными физическими, сенсорными или умственными способностями; людьми с недостаточным опытом и знаниями, если они не находятся под строгим контролем или не получили подробный инструктаж о применении прибора со стороны лиц, ответственных за их безопасность.
- Дети должны находиться под присмотром, не разрешать детям играть с прибором.
- Если вы решили утилизировать прибор как отходы, необходимо перерезать шнур питания. Рекомендуется также демонтировать некоторые компоненты, представляющие опасность, особенно для детей, которые могут использовать устройство в качестве игрушки.
- Элементы упаковки должны храниться в недоступном для детей месте, так как они представляют собой потенциальные источники опасности.
- Моющее средство, используемое для данного устройства, должно храниться в недоступном для детей месте.
- Моющее средство, специально предназначенное для данной модели пылесоса, должно храниться в недоступных для детей местах и использоваться исключительно в соответствии с инструкцией по эксплуатации данного вещества. Моющее средство может незначительно повредить кожные покровы, потому при его использовании необходимо надевать резиновые перчатки

**РОПАСНОСТЬ, обусловленная электричеством**

- Убедитесь, что электрическое напряжение соответствует напряжению сети.
- Розетка, к которой подключается прибор, должна иметь заземление.
- В случае использования удлинителей последние должны соответствовать мощности прибора во избежание опасности для оператора и безопасности рабочей среды. Неподходящие удлинителя могут привести к неисправности.
- Не оставляйте без присмотра прибор, когда он включен, отключайте его от сети после каждого использования.
- Всегда выключать прибор через выключатель и перед заправкой отсоединять шнур от сети.
- Не допускать контакта распыляемого мощного средства с электрическими розетками и / или другими электрическими устройствами и кабелями.
- Во избежание перегрева электроприбора рекомендуем полностью извлекать шнур электропитания.
- Использовать или регулировать регуляторы, расположенные на приборе, или прикасаться к вилке и силовым соединениям только сухими руками.

**ОПАСНОСТЬ, обусловленная другими причинами**

- Не подвергайте прибор воздействию атмосферных явлений (дождь, солнце и т.д.).
- Не ставьте прибор на или вблизи источников тепла.
- Убедитесь, что шнур питания не касается горячих поверхностей.
-  Никогда не направляйте струю воды на людей, животных, растения или оборудование, содержащее электрические части (напр., внутри печи).

- Никогда не направляйте пар на сам прибор.
- **Никогда не опускайте корпус прибора, вилку и сетевой шнур в воду или другие жидкости, для очистки использовать влажную ткань.**
- Не используйте прибор, если шнур или вилка повреждены, или прибор неисправен / поврежден.
- Все ремонтные работы, включая замену сетевого шнура, должны осуществляться сервис-ным центром Ariete или уполномоченным Ariete, с тем чтобы избежать рисков.
- Прибор предназначен только для домашнего использования и не может использоваться в коммерческих или промышленных целях. Компания не несет ответственности за любой ущерб, причиненный в результате ненадлежащего или неправильного использования продукта.

**ПРЕДУПРЕЖДЕНИЕ об ожогах**

- Не прикасайтесь к горячим поверхностям при использовании продукта. Дать остыть прибору, прежде чем менять насадки.
- **Даже когда прибор не используется, отключите его от электросети и дайте ему остыть, прежде чем вставлять или снимать насадки, и перед чисткой.**

**ВНИМАНИЕ возможен материальный ущерб**

- Электроприбор должен всегда находиться лишь в горизонтальном положении. Не ставьте никогда включенный пылесос в вертикальное положение.
- Для поднятия или переноски пылесоса используйте специальную ручку (10). При переноске пылесос должен быть отключен от сети.
- Перед включением пылесоса убедитесь в правильности установки всех фильтров.
- Перед тем, как приступить к эксплуатации пылесоса, убедитесь в том, что все фильтры установлены правильно (см. «УБОРКА И ОЧИСТКА»).
- Не всасывайте пылесосом легковоспламеняемые жидкости.

- Избегайте всасывания пылесосом твердых или острых предметов во избежание повреждения электроприбора.
- Не прислоняйте трубу пылесоса к глазам или очкам.
- Никогда не добавляйте декальцинаторы, ароматические вещества, спирт или моющие средства в емкость для воды, так как они могут привести к повреждению прибора. Рекомендуется использовать 50% водопроводной воды и 50% деминерализованной воды, если вода очень жесткая.
- Используйте только поставляемое моющее средство или другое моющее средство, имеющее антипенные свойства.
- Никогда не наливайте моющее средство в емкость для воды.
- Прежде чем приступать к чистке с подачей моющего средства, рекомендуется сначала попробовать на наименее видимом участке обрабатываемой поверхности.
- Перед тем, как приступить к распылению моющего средства на поверхность ковров и ковровых покрытий, необходимо собрать основную грязь. Используйте рекомендуемое количество моющего средства, чтобы после уборки покрытие не оставалось мокрым.
- Использовать моющее средство только в небольших количествах и только при наличии особо устойчивых пятен; чрезмерное количество может привести к повреждению поверхности. Для нормальной очистки достаточно использовать только пар, испускаемый прибором. Не применяйте хлорсодержащие моющие средства или спирт. Не применяйте моющие средства, содержащие: хлор, растворители, аммиак и вещества, имеющие классификацию X . После использования моющего средства проветрить помещение.
- При первом использовании или после долгого простоя направить струю в какую-нибудь емкость для удаления избытка воды.
- Для обеспечения безопасности прибора используйте только рекомендуемые производителем запасные части и аксессуары.
- Вынимать вилку из розетки, взявшись непосредственно за вилку. Никогда не тяните за шнур.
- Любые модификации прибора, не авторизованные производителем, могут снизить безопасность и аннулировать гарантию применения для пользователя.

## ОПИСАНИЕ П РИБОРА

Обозн.	Наименование	Обозн.	Наименование
A	Вилка шнура питания пылесоса	P	Регулятор количества моющего средства
B	Ручка	Q	Индикатор заполнения бака грязной воды (красный)
C	Устройство блокирования крышки	R	Кнопка для сматывания шнура
D	Крышка корпуса пылесоса	S	Кнопка Включение / выключение нагревателя
E	Резервуар моющего средства	T	Рукоятка регулирования мощности пылесоса
F	Пробка	U	Кнопка водоподающего насоса
G	Резервуар для сбора грязной жидкости	V	Пробка
H	Ручки бака грязной воды	Z	Ручка бака
I	Крышка фильтра	X	Резервуар для воды
L	Фильтр Magic Filter (№1 в комплекте + №1 сменный)	Y	Двойной фильтр HEPA на выходе воздуха
M	Водный фильтр / Крышка резервуара для сбора жидкости	J	Фильтр очистки воздуха
N	Кнопка Включение / выключение функции всасывания	K	Визуальный указатель уровня моющего средства
O	Индикатор низкого уровня воды в баке (синий)		

## НАИМЕНОВАНИЕ П РИНАДЛЕЖНОСТЕЙ

Обозн.	Наименование	Обозн.	Наименование
①	Гибкий шланг с приспособлением для подсоединения насадок (②), клапан регулировки силы засасывания (③), кнопка подачи воды (④), кнопка блокировки (⑤)	⑪	Дополнительная щетка к насадке для чистки тканевых поверхностей
⑥	Распылитель	⑫	Набор насадок для мытья стекол и окон
⑦	Плоская насадка для сбора пыли между частями мебели	⑬	Удлинительные трубки со специальной системой распределения моющего средства
⑧	Щетка для мытья полов	⑭	Щетка Magic Brush для сбора пыли и жидкостей с поверхности ковров и ковровых покрытий
⑨	Насадка для чистки паркета, надеваемая на щетку для уборки полов	⑮	Резиновая насадка для сбора пыли и жидкостей с твердых поверхностей (используется в комплекте со щеткой Magic Brush)
⑩	Насадка для чистки тканевых поверхностей	⑯	Моющее средство

## ТАБЛИЦА ПРИМЕНЕНИЙ

Вид уборки	Описание функции	Используемые насадки	Аквафильтр, резервуар для воды и моющих средств
Всасывание пыли	Используется для чистки ковров и твердых поверхностей, мебели и автомобильных коврик, между щелями, в углах, для чистки автомобильных салонов и труднодоступных мест.	универсальная щетка Magic Brush (⑭), насадка для чистки тканевых поверхностей (⑩), плоская насадка для сбора пыли между частями мебели (⑦), щетка для мытья полов (⑧), насадка для чистки паркета (⑨)	500 мл воды в аквафильтре (G)
Влажная уборка	Для глубокой очистки и устранения пятен с ковров, ковровых покрытий и обоев, для мытья твердых поверхностей и окон	Распылитель (⑥) + Универсальная щетка Magic Brush (⑭), набор насадок для мытья стекол и окон (⑫)	500 мл воды в резервуаре (G), вода в резервуаре (X).
Сбор жидкостей	Всасывание жидкостей, в т.ч. таких, как соки, кофе, питьевая вода, и т.д. с ковров и твердых поверхностей	Универсальная щетка Magic Brush (⑭), набор насадок для мытья стекол и окон (⑫)	500 мл воды в аквафильтре (G)
Чистка с моющим средством	Чистка с моющим средством для удаления грязи; оставляет в помещении приятный запах.	Распылитель (⑥) + Универсальная щетка Magic Brush (⑭), набор насадок для мытья стекол и окон (⑫)	500 воды в резервуаре (G), вода в резервуаре (X), моющее средство в баке (E).

## ИНСТРУКЦИИ ПО ИСПОЛЬЗОВАНИЮ

### ПЕРВОЕ ИСПОЛЬЗОВАНИЕ

Залить в бак (E) комплектное или другое моющее средство, имеющее антипенные свойства. Залить в бак (X) водой, установить гидромет на корпус продукт (без аксессуаров), позиционировать регулятор пара на МАКС, включить кнопку подачи воды (U) и подавать воду в течение 5 секунд, нажав специальную кнопку на гидромете. Установить регулятор дозировки мыла в среднюю позицию.

Продукт готов к использованию.

- Поверните рукоятку открывания крышки (C) в направлении по часовой стрелке или в обратном направлении для того, чтобы разблокировать пылесос (1).
- Откройте крышку (D), поднимая вверх специально предназначенную рукоятку (B) (2).
- Продукт, работающий как пылесос с водяным фильтром, нуждается в начальном количестве воды 500 см, эквивалентном 5 стаканам воды в баке (G) (3).
- Вода в резервуаре (G) будет содержать примеси из воздуха.
- Закройте крышку (D) и заблокируйте ее, поворачивая рукоятку (C) в направлении, обратном открыванию до тех пор, пока не будет достигнут уровень рукоятки (B). Убедитесь в том, что крышка плотно закрыта.
- Если вы используете машину для мойки, нужно заполнить резервуар (X) водой, вынув пробку (V).

**ПРИМЕЧАНИЕ:** Можно осуществить залив сняв резервуар (22), потянув его вверх за ручку (21), подставить под струю воды из крана.

- Установить на место резервуар (X), слегка нажав на него до полной установки, проверить правильность установки.
- В присутствии устойчивых пятен, если требуется использовать моющее средство (10), влить его в резервуар (E) подняв крышку (D) и вынув пробку (F) (5).
- Вставить всасывающий шланг 1 в патрубок (A) и зафиксировать его, слегка нажав книзу до щелчка верхнюю шпонку (6).
- Аналогичным образом для снятия шланга 1 нажать на шпонку и одновременно потянуть вверх.
- Установите на наконечник всасывающего шланга 1 нужную насадку в соответствии с желаемой операцией и типом очищаемой поверхности, вставьте насадку и зафиксируйте (7).
- Полностью размотайте шнур питания и вставьте штепсель в розетку.
- Для включения пылесоса нажмите кнопку включения (N) ногой (8).
- Можно отрегулировать мощность всасывания с помощью ручки (T) на верхней части устройства, или путем открытия клапана 3 на рукоятке всасывающего шланга (9).
- Если вы хотите вместе с функцией всасывания применить функцию мойки холодной или горячей водой с моющим средством и без, вы должны использовать специальную щетку (14), «Magic Brush», включить насос, нажав на выключатель подачи воды (U) и повернуть регулятор (P), чтобы отрегулировать количество моющего средства, смешиваемого с водой. При установке регулятора (P) в положение 0 будет подаваться только вода (10).
- Если вы хотите использовать горячую воду, после нажатия на выключатель подачи воды (U), нажмите переключатель (S), чтобы включить водонагревателя и подождите некоторое время
- Рекомендуется установить регулятор на среднюю отметку, в зависимости от количества подаваемого моющего средства, можно увеличить или уменьшить дозу, повернув ручку.
- Дозировать воду или смесь воды и моющего средства на выходе, нажав кнопку подачи 4 на ручке всасывающего шланга 1, и медленно продвигать шланг по очищаемой поверхности, равномерно распределяя моющее средство. Для непрерывной подачи при обработке большой площади поверхности, возможно заблокировать кнопку 4 в определенном положении с помощью блокировочной кнопки 5.
- После подачи моющего средства и горячей или холодной воды на очищаемую поверхность выключить подающий насос, нажать два переключателя (S-U), подождать несколько минут, чтобы моющее средство начало действовать, включить всасывание для удаления грязи, нажав выключатель питания (N), как описано выше, и перемещать трубу с насадкой.
- Подать моющее средство и перемещать трубку медленно назад по очищаемой поверхности. Распыляемая из аппарата смесь сразу всасывается вместе с грязью.
- Как только загорится синий индикатор «конец воды» (O), нужно, при необходимости, заполнить резервуар водой (X). Для этого выключить прибор, вынуть вилку из розетки и после удаления пробки (V) залить воду.
- Проверить уровень моющего средства при помощи визуального индикатора (K) и, при необходимости, приступить к заливке.
- Если во время функционирования вы заметите уменьшение мощности всасывания, необходимо будет удалить грязь из резервуара (G).



- После очистки выключите устройство, нажав кнопку включение / выключение всасывания (N) и кнопку подачи воды с помощью соответствующих переключателей (S-U).
- Вынуть вилку из розетки и автоматически намотать шнур во внутрь прибора, наступив на кнопку (R) ногой (11).
- Можно хранить устройство на крючке, расположенном сзади щетки для пола (12).

## Регулировка мыла

При установке регулятора количества моющего средства на ВЫКЛ поступает только горячая или холодная вода, это служит для ополаскивания вымытых поверхностей.

При повороте регулятора мыло будет поступать в постепенно возрастающей концентрации.

## ПРИНАДЛЕЖНОСТИ

### Удлинительные трубки (13)

Трубки особенно незаменимы для уборки высоко расположенных и удаленных мест (под мебелью, диванами, кроватями). Прикрепляются прямо к рукоятке (1).

### Щетка для мытья полов (8) с насадкой для чистки паркета (9)

Предназначена для мытья твердых поверхностей, таких как полы и стены. Благодаря встроенному шарниру щетка может вращаться на 360°. Такая насадка позволяет очистить наиболее трудно доступные участки. Насадка крепляется на рукоятке (1) или на трубке (13). Насадка для мытья паркета (9) надевается на щетку (8). В таком положении может наиболее тщательно очистить паркет (13).

### Универсальная щетка для сбора жидкости Magic Mrush (14) с резиновыми насадками (15)

Предназначена для сбора жидкости с твердых поверхностей, таких как полы и ковровое покрытие. Щетка полностью собирает жидкости, чем обеспечивается сухость поверхностей, и может так же равнозначно использоваться для сухой уборки. Используется с резиновыми прокладками для очистки твердых поверхностей и без прокладок для уборки ковров и ковровых покрытий. Для этого необходимо толкнуть ее вперед и назад для того, чтобы резиновые прокладки опустились (14).

При использовании этой насадки для распыления моющего средства, необходимо также надевать дополнительную распыляющую насадку (6) для влажной уборки ковров и ковровых покрытий, для того, чтобы моющее средство равномерно распределялось по поверхности. Насадка крепляется на рукоятке (1) или на трубке (13).

**ВНИМАНИЕ! При проведении уборки с использованием насадки Magic Water Brush Всегда открывайте заглушку на рукоятке!**

### Насадка для уборки углублений между частями мебели (7)

Используется для определенных видов уборки (углубления между частями мебели, сидений и диванов), где затруднен доступ к загрязнениям. Насадка крепляется на рукоятке (1) или на трубке (13) (15).

### Насадка для уборки тканевых поверхностей (10) и насадка со щеткой (11)

Специальная насадка для влажной уборки таких поверхностей, как кресла, коврики, твердые поверхности небольшого размера, для тканевых поверхностей и штор. Насадка крепляется на рукоятке (1) или на трубке (13).

Насадка со щеткой (11) надевается на насадку (10); рекомендуется для уборки небольших по размеру тканевых поверхностей (16).

### Набор насадок для мытья окон и стекол (12)

Предназначена для мытья витражей, больших зеркальных поверхностей, лакированных поверхностей. Насадка крепляется на рукоятке (1) или на трубке (13). Для тщательного мытья стеклянных поверхностей, действуйте в следующем порядке:

- Равномерно распылите моющее средство на очищаемую поверхность для того, чтобы растворилась грязь.
- включите пылесос и двигайте щетку с резиновыми прокладками для мытья окон в направлении вверх и вниз.

## ЧИСТКА И ТЕХОСЛУЖИВАНИЕ

После каждого использования пылесоса, в целях поддержания его максимальной гигиены, рекомендуем промывать насадку, наполнив пылесос чистой водой и включив его. Таким образом прочистятся не только насадки, но и всасывающий шланг. Для ухода за внешней частью корпуса пылесоса пользуйтесь влажной тканью. Избегайте использования растворителей и моющих средств, которые могут повредить пластмассовые детали пылесоса. Для того, чтоб пылесос исправно работал в течение длительного периода времени, рекомендуем выполнять некоторые простейшие операции по уходу.

### Опорожнение и очистка резервуара для сбора грязной воды (G)

Как только загорится красный индикатор (Q), необходимо опорожнить резервуар с грязной водой (G).



**ВНИМАНИЕ:** В момент включения индикатора двигатель остановится автоматически; опорожнить резервуар, нажав кнопку включения (N), чтобы перезагрузить прибор.

- Открыть крышку (D) прибора, как описано выше.
- Взяв резервуар с грязной водой (G) за обе ручки (H), вынуть его из корпуса (17).



**ВНИМАНИЕ:** Не снимайте крышку резервуара (M) до тех пор, пока вы не дойдете до того места, куда будете выливать воду. Таким образом, жидкость не прольется при транспортировании.

- Как только вы дошли до необходимого места, снимите крышку (M) и опорожните резервуар (G), выливая воду через наиболее узкий край. Очистить фильтр "Magic Filter" водопроводной водой (18).
- Выполните эти действия в обратном порядке, чтобы установить резервуар на место, легким нажатием вставляя его в гнездо (19).

### Опорожнение резервуара для воды (X)

В случае продолжительного простоя удалить и опорожнить резервуары для воды и моющего средства для предотвращения образования накипи, что может нарушить бесперебойную работу прибора.

### Двойной фильтр на выхода воздуха (Y)

Снять решетку фильтра HEPA, расположенную на задней панели, одновременно нажав верхнюю защелку. Вынуть фильтр и, при необходимости, промыть водой и полностью высушить. Установить решетку на место, слегка нажав на нее до щелчка (20).

### Воздушный фильтр двигателя (J)

Открыть крышку (D) прибора и вынуть резервуар с грязной водой (G) вместе с крышкой (M), как описано выше, используя обе ручки (H).

Удалить воздушный фильтр двигателя (J), промыть в проточной воде; полностью высушить, а затем установить на место (21).

### Защитный фильтр (L)

Откройте крышку (D) пылесоса в такой последовательности, как было описано ранее и выньте водный фильтр (M) за специальную ручку (22).

- Снимите крышку фильтра (I), слегка потянув за нее и достаньте защитный фильтр (L) (23).
- Тщательно прочистить фильтр "Magic filter" под струей проточной воды, дайте ему высохнуть и установить на место с другими компонентами, действуя в обратном описанным выше операциям порядке.



**ВНИМАНИЕ:** Рекомендуем чистить фильтр после каждого использования и заменять его сменным фильтром (L), который идет в комплекте, с случае значительного износа старого фильтра.

## ЧТО ДЕЛАТЬ В СЛУЧАЕ ВОЗНИКНОВЕНИЯ НЕИСПРАВНОСТЕЙ...

НЕИСПРАВНОСТЬ	УСТРАНЕНИЕ
<b>Общие правила (для всех функций)</b>	
Прибор не запускается	Убедитесь, что вилка правильно вставлена в розетку, и индикаторы не горят. Если неисправность не устранена, обратитесь к квалифицированному специалисту
<b>Пылесос (всасывание)</b>	
Пыль рассеивается во время всасывания	Убедитесь, что резервуар и фильтр установлены правильно. Убедитесь, что в резервуаре грязной воды присутствует достаточное количество воды. Убедитесь, что разъем трубы и / или насадок не засорен. В этом случае, разобрать и очистить или промыть водой. Убедитесь, что фильтр двигателя или "Magic filter" не загрязнен или установлен правильно.
Мощность всасывания медленно снижается или недостаточна	Убедитесь, что фильтры "Magic filter" и двигатель не заблокированы. В противном случае, прочистить. Убедитесь, что вентиляционные отверстия, всасывающий шланг или муфта всасывания не засорены. В этом случае, согнуть шланг во время операции, чтобы освободить его от грязи и пыли. Отрегулировать мощность с помощью специальной ручки. Убедитесь, что механическое управление всасыванием на рукоятке закрыто. В противном случае, закрыть шпонку на ручке.
<b>Всасывание с мойкой</b>	
Мощность всасывания внезапно уменьшается	Убедитесь, что резервуар для грязной воды заполнен. В этом случае, опорожнить и прочистить.
Постоянное аномальное образование пены в резервуаре грязной воды	Убедитесь, что вы использовали фирменное от Ariete или рекомендованное моющее средство. В противном случае, заменить его.
Насос работает, но моющее средство не поступает	Убедитесь, что в баке для моющего средства (E) достаточно моющего средства. В противном случае, заполните его. Убедитесь, что форсунка распылителя не засорена. В противном случае, очистите ее под струей воды, осторожно обращаясь с ее компонентами. Если после заливки моющего средства и очистки проблема не решена, повторить операции первого использования или проверить, что регулятор дозирования моющего средства не установлена на В/КП.

## Dear Customer,

Thank you for choosing to buy a product from Ariete.

By choosing this appliance, you are taking care of your family's health because *Hot Aqua Power* is gentle on the environment but hard on dust, pollen, mites and allergens.

*Hot Aqua Power* is suitable not only for dry vacuum cleaning, but can also be used to clean up water or materials containing water and, furthermore, for the wet cleaning of rugs, carpets, upholstery, hard floors, car interiors, etc.

Thanks to its special water filter, *Hot Aqua Power* traps dust and dirt in water, which can be poured away easily with no fear of dispersion.

Its 4-level filtering system with HEPA filter also guarantees that the air leaving the appliance is perfectly clean.

As well as meaning no more dusty bags and all of the problems that they entail, the water filter is the revolutionary "green" heart of the appliance because its efficiency is based on the natural cleansing properties of water.

Water flows and gurgles through the special filter, trapping dirt to prevent any annoying contact with dust or any damaging dust dispersion in the environment.

*Hot Aqua Power* also has a special, powerful and washable "Magic Filter" that is already used in other professional environments where the maximum hygiene is needed. This filter is able to trap the finest dust, pollen, mites and micro organisms and it is easily rinsed clean when necessary.

From today, with *Hot Aqua Power* you can decide whether to use hot or cold water, according to the surface being clean and the dirt to be removed.

A full range of attachments mean that you can deal with cleaning problems, solving them quickly and without wasting any time or effort.

## CONTENTS

SYMBOLS .....	11
IMPORTANT SAFEGUARDS.....	11
DESCRIPTION OF THE APPLIANCE .....	13
DESCRIPTION OF ATTACHMENTS.....	13
APPLICATION TABLE .....	14
INSTRUCTIONS FOR USE .....	14
Using the appliance for the first time.....	14
Soap adjustment.....	15
ATTACHMENTS.....	15
CLEANING AND MAINTENANCE .....	16
Emptying and cleaning the dirty water container .....	16
Emptying the water and detergent container.....	16
Double air exhaust filter.....	16
Motor air filter.....	16
"Magic Filter".....	16
TROUBLESHOOTING.....	17

---

**SYMBOLS**

---

The information in this manual is labelled as follows:



DANGER for children



DANGER from electricity



DANGER from other causes



WARNING danger of scalds



IMPORTANT possible damage to materials



Use with detergent

---

## IMPORTANT SAFEGUARDS

---

**READ THESE INSTRUCTIONS BEFORE USE.  
DO NOT THROW AWAY THESE INSTRUCTIONS.**

This appliance conforms to the Directives 2006/95/EC and EMC 2004/108/EC.



**DANGER for children**



- This appliance is not suitable for use by people – including children – with reduced • physical, sensorial or mental capabilities; by people with little or no experience or awareness of the appliance, unless carefully supervised or trained in the use of the appliance by a person responsible for their safety.
- It is necessary to supervise children to make sure that they do not play with the appliance.
- When disposing of the appliance as waste, it must be made inoperative by cutting off the power cord. Also remember to make any parts of the potentially hazardous parts of the appliance safe, as there is a risk that children may use them as playthings.
- Packaging elements must not be left in reach of children as they are potentially hazardous.
- The detergent used for this appliance must be kept out of reach of children. Always follow the instructions on the detergent label before use. The detergent may dry the skin on the hands and therefore, it is advisable to wear gloves before use.



**DANGER from electricity**



- Make sure that the power voltage of the appliance corresponds to that of your mains electricity.
  - Always connect the appliance to a properly earthed socket.
  - In case of using extension leads, these must be suitable for the appliance power to avoid danger to the operator and for the safety of the environment in which the appliance is being used. Extension leads, if not suitable, can cause operating anomalies.
  - Never leave the appliance unattended when it is connected to the power mains; unplug it after every use.
-

- Always switch off the appliance at the main switch and unplug it from the power mains before refilling it.
- Never allow the detergent sprayed from the appliance to come into contact with power sockets and/or other electrical appliances or wires.
- To prevent dangerous overheating, we recommend that you unwind the power cord for its whole length.
- Make sure that hands are dry before using or adjusting the appliance switches, before touching the plug or power connections.



### **DANGER from other causes**



- Never leave the appliance exposed to the elements (rain, sunshine, etc.).
- Never place the appliance on or near to sources of heat.
- Make sure that the power cord does not come into contact with hot surfaces.
-  Never direct the water jet towards people, animals, plants or equipment containing electrical parts (e.g., inside ovens).
- Never attach the suction hose inlet to your eyes or ears.
- **Never immerse the body of the appliance, plug or power cord in water or other liquids; clean them with a damp cloth.**
- Never use the appliance if the power cord or plug are damaged or if the appliance is faulty / damaged.
- All repairs, including the replacement of the power cord, must only be carried out by an Ariete Assistance Centre or by technicians authorised by Ariete, so as to prevent any risks.
- This appliance has been designed for **domestic use only** and may not be used for commercial or industrial purposes. The manufacturer cannot accept any liability for damage cause through improper or incorrect use of the appliance.



### **WARNING danger of scalds**



- Never touch hot surfaces while using the product. Leave attachments to cool before replacing them.
- **Even when the appliance is not in operation, unplug it from the power mains and leave it to cool before inserting or removing single parts or before cleaning it.**



### **IMPORTANT possible damage to materials**



- Place the appliance in its horizontal position. When operating the appliance, never leave the machine in its upright position.
- Only use the hand grip to lift or carry the appliance. The appliance must always be switched off before it can be carried.
- Do not use the appliance if the air outlet filter covers are not correctly fitted.
- Before using the appliance, make sure that all filters have been fitted into the correct position (see “**CLEANING AND MAINTENANCE**”).
- Do not clean up flammable liquids.
- Do not vacuum up hard or sharp objects; these could damage the appliance.
- Do not vacuum up acids or solvents; these could cause serious damage to the appliance. Above all, do not vacuum up explosive powders or liquids since, if these come into contact with the internal parts of the appliance, they could explode.
- Never add scale removers, fragrances, alcohols or detergents to the boiler tank, as these could damage the appliance. We recommend filling with tap water or alternatively, with 50% demineralised water and 50% tap water in areas where the water is very hard.
- Only use the detergent provided or another form of detergent, as long as it is non foaming.
- Never put detergent into the water container.
- Before washing with water and detergent, it is recommended that you test a small concealed area of the surface to be cleaned.
- Before dispensing the detergent onto rugs or carpets, it is first necessary to vacuum up any dirt. Use the right amount of detergent; the surface must not be completely wet.
- The detergent must only be used in small amounts and only for particularly stubborn stains; excessive amounts could damage the surfaces to be treated.

Never, under any circumstances, use detergents containing the following: chlorine, solvents, ammonia or substances

marked with an "X" . Always ventilate the area after using detergents.

- When using for the first time or after a long pause, direct the steam jet into a container to eliminate any excess water.
- Do not threaten the safety of the appliance by using parts that are not original or which have not been approved by the manufacturer.
- Unplug the appliance by gripping the plug firmly and pulling it out of the power socket; never unplug the appliance by pulling on the power cord.
- Any changes to this product not expressly authorised by the manufacturer may make safety devices inoperative and will also render the user's warranty null and void.

## DESCRIPTION OF THE APPLIANCE

Ref.	Description	Ref.	Description
A	Suction inlet	P	Dial for detergent quantity regulation
B	Hand grip	Q	Dirty water container full light (red)
C	Cover lock/release lever	R	Cord rewriter button
D	Appliance cover	S	Heater on/off switch
E	Detergent container	T	Suction power adjustment dial
F	Cap	U	Water dispensing pump switch
G	Dirty water container	V	Cap
H	Dirty water container handle	Z	Container handle
I	Filter cover	X	Water container
L	"Magic Filter" (1 fitted + 1 spare)	Y	HEPA double air exhaust filter
M	Water filter / Container lid	J	Motor air filter
N	Suction function on/off switch	K	Detergent level gauge
O	Water container empty light (blue)		

## DESCRIPTION OF ATTACHMENTS

Ref.	Description	Ref.	Description
①	Suction hose with coupling for tool attachments (②), suction adjustment valve (③), detergent dispensing button (④), lock button (⑤)	⑪	Bristled attachment for fabric cleaning nozzle
⑥	Spray	⑫	Kit for cleaning glass and windows
⑦	Crevice nozzle	⑬	Rigid suction tubes with special detergent dispensing system
⑧	Floor brush	⑭	"Magic Brush" for cleaning up dust and liquids on rugs and carpets
⑨	Parquet floor attachment for floor brush	⑮	Rubber scrapers for cleaning up dust and liquids on hard surfaces (to be used with the "Magic Brush")
⑩	Fabric cleaning nozzle	⑯	Detergent

## APPLICATION TABLE

Cleaning method	Use	Attachments	Filtering system
Dry vacuuming	Rugs and hard surfaces, furnishings and car upholstery, crevices, corners, cars, areas that are difficult to access in general	"Magic Brush" (14), fabric nozzle (10), crevice nozzle (7), sfloor brush (8), parquet floor attachment (9)	500 cc water in the container (G)
Washing	Deep-down cleaning and removal of stains from rugs, carpets and upholstery, cleaning of hard surfaces and windows	Spray (6) + "Magic Brush" (14), kit for cleaning glass and windows (12)	500 cc water in the container (G), water in the container (X).
Cleaning up liquids	Cleaning up of water-based liquids such as fruit juice, coffee, water, etc. ..., from rugs and hard surfaces	"Magic Brush" (14), kit for cleaning glass and windows (12)	500 cc water in the container (G).
Washing with detergent	Cleaning with the detergent to remove dirt and add a touch of fragrance to the room.	Spray (6) + "Magic Brush" (14), kit for cleaning glass and windows (12)	500 cc water in the container (G), water in the container (X), detergent in the container (E).

## INSTRUCTIONS FOR USE

## Using the appliance for the first time

Fill the container (E) with the detergent supplied or with another detergent, as long as it is non foaming. Fill the container (X) with water, connect the nozzle to the appliance body (without attachments), set the steam adjustment dial to MAX, switch on the water dispenser button (U) and dispense water for 5 seconds by pressing the button on the nozzle.

Reset the dial to dose the detergent to a middle position.

The appliance is now ready to be used.

- Turn the lever (C) to open the cover clockwise or anticlockwise to release the appliance (1).
- Open the cover (D) lifting it upwards by the special hand grip (B) (2).
- The item acting as a dry cleaner with water filter needs an initial 500 cc, which is equivalent to 5 glasses of water in the tank (G) (3).
- The water in the container (G) serves to trap the impurities in the air.
- Close the cover (D) and lock it in place by turning the lever (C) in the opposite direction to opening and until it is perfectly aligned with the hand grip (B), making sure this is in the closed position.
- When using the appliance for washing, the container (X) needs to be filled with water, first removing the filler cap (V) (4).

**NOTE: It is also possible to remove the container (X), pulling it upwards by the special handle (Z), and to fill it under a running tap.**

- Refit the container (X) by pressing it down gently as far as it will go and then making sure it has been inserted correctly.
- In the case of stubborn stains, should you wish to wash using the detergent provided (16), insert this in the relevant container (E) after first lifting the cover (D) and removing the cap (F) (5).
- Insert the suction hose (1) into the relevant inlet (A) and lock it in position by gently pressing it down until the top tab clicks into place (6).
- In the same way, to remove the hose (1) it is necessary to press the tab down and pull the hose upwards.
- Fit the required attachment onto the grip of the suction hose (1) according to the type of cleaning required and the surface to be cleaned. Insert the attachment and lock it into place (7).
- Pull out the power cord completely and plug it into the mains socket.
- Press the on/off switch (N) with your foot to switch on the suction function (8).
- The suction power can be adjusted using the dial (T) on the top of the appliance (3) or opening the valve on the suction hose handgrip (9).



- If you want to use the appliance as a wet and dry cleaner, with hot or cold water and with or without detergent, you need to use the special "Magic Brush" ⑭ "and start the pump by pressing the relevant switch to dispense water (U) then use the dial (P) to adjust the amount of detergent to use in the mix with water. Set the dial (P) to the 0 position to dispense just water (10).
- To use hot water instead, after pressing the water dispensing switch (U), to start the pump, press the relevant switch (S) to start up the heater and wait a few minutes.
- We recommend using a middle setting, according to the amount of detergent to be dispensed; it is possible to increase or reduce the dose using the relevant dial.
- Dose the water or the mix of water and detergent dispensed by pressing the dispenser button ④ on the handgrip of the suction hose ①, then move the hose slowly over the surface to be cleaned to apply the detergent evenly. To dispense in continuous mode when dealing with large surfaces, it is possible to lock the button ④ in a preset position by pressing the lock key ⑤.
- After dispensing the required amount of detergent and hot or cold water onto the surface, switch off the dispensing pump by pressing the two switches (S-U), wait a few minutes for the detergent to act, start the suction function to remove the dirt by pressing on/off button (N) as already illustrated and move the hose attachment in a backward direction.
- Dispense the detergent and move the hose slowly backwards across the surface being cleaned. The mix sprayed by the appliance will be cleaned up immediately, along with any dirt.
- As soon as the blue "no water" light (O), switches on, it is necessary to fill the water container (X), as needed. To do this, switch off the appliance, unplug it from the mains power and after removing the cap (V), refill the container.
- Also check the level of the detergent, using the gauge (K) and fill as required.
- If the suction power should diminish during use, this means that dirt needs to be removed from the container (G).
- After using the cleaner, switch off the appliance by pressing the suction on/off switch (N) and the water dispensing function using the relevant switches (S-U).
- Unplug the appliance from the mains power and rewind the power cord automatically inside the appliance by pressing the button (R) with your foot (11).
- The appliance can be stored using the special hook for the floor brush (12).

## Soap adjustment

When the dial to adjust the amount of detergent is set to OFF, the appliance will only dispense hot or cold water, making it possible to rinse the surfaces that have been washed.

As the dial is turned, the appliance will dispense increasing amounts of detergent.

---

## ATTACHMENTS

---

### Rigid suction tubes ⑬

Especially useful for reaching high or hidden areas (below furniture units, sofas, beds, etc.). These tubes can be fitted directly to the hand grip ①.

### Floor brush ⑧ and parquet floor attachment ⑨

Ideal for cleaning hard surfaces such as floors or walls. A joint allows the brush to rotate through 360° to clean in all areas that are difficult to reach. It can be fitted directly to the hand grip ① or tube ⑬. The parquet floor attachment ⑨ fits to the brush ⑧ and is used for thorough parquet cleaning (13).

### "Magic Brush" ⑭ liquid vacuum brush and rubber scraper ⑮

Ideal for cleaning up liquids on hard surfaces such as floors as well as on rugs and carpets. It guarantees perfect suction of liquids to leave surfaces perfectly dry and it can be used for dry vacuum cleaning with excellent results.

Use it with the rubber scraper on hard surfaces and without the scraper on rugs and carpets (14).

To fit this attachment, push it in backwards or forwards so that the rubber scraper slides in easily.

When this attachment is used with the detergent dispenser, it is first necessary to fit the spray ⑥ to clean rugs and carpets so as to apply detergent evenly over the surface to be cleaned. It can be fitted to the hand grip ① or tube ⑬.

**WARNING: If the brush sticks to the floor during operation, it is sufficient to open the valve on the handgrip.**

### Crevice nozzle ⑦

Ideal for special cleaning operations (crevices between furniture units, seats and chairs or sofas) where suction cleaning is difficult. It can be fitted to the hand grip ① or tube ⑬ (15).

### Fabric cleaning nozzle ⑩ and bristled attachment ⑪

This is particularly suited for cleaning surfaces such as armchairs, rugs, and smaller-sized hard surfaces, and also for fabrics and curtains. It can be fitted to the hand grip ① or tube ⑬. The bristled attachment ⑪ can be fitted to the nozzle ⑩; and it is recommended for cleaning small-sized fabric surfaces (16).

### Kit for cleaning glass and windows ⑫

Ideal for large glass surfaces, large mirrors, and smooth surfaces in general. It can be fitted to the hand grip ① or tube ⑬. To use the glass washer correctly, proceed as follows:

- Evenly dispense the detergent over the surface to be cleaned so as to dissolve the dirt.
- Press the rubber scraper over the surface to be cleaned, moving it in vertical strokes from top to bottom, with the suction function on.

## CLEANING AND MAINTENANCE

In the interests of hygiene, after using the appliance, rinse out the attachments by vacuuming up clean water. In this way the attachments and the inside of the hose will be cleaned.

In this way the attachments and the inside of the hose will be cleaned. Use a damp cloth to wipe the outside of the appliance clean. Do not use solvents or detergents that could damage the plastic surfaces.

A few simple maintenance operations are necessary to make sure that the appliance will always operate perfectly.

### Emptying and cleaning the dirty water container (G)

The dirty water container (G), must be emptied as soon as the red light (Q) switches on.



**WARNING: As soon as the red light switches on, the motor will switch off automatically; after emptying the container, press the on/off switch (N) to restart the appliance.**

- Open the appliance cover (D) as described previously
- Take the dirty water container (G) by both handles (H), and remove it from the appliance body (17).



**WARNING: Do not remove the lid (M) from the container before reaching the place where it is to be emptied; this is to avoid any liquid spills while carrying it.**

- As soon as you are ready, remove the cover (M) and empty out the container (G) pouring from the narrowest edge. Clean out the container with water and a mild soap. Rinse the "Magic filter" thoroughly under running water (18).
- Follow these steps in reverse order to refit the container in the appliance, pressing down on it slightly to make sure it is correctly in place (19).

### Emptying the water and detergent container (X)

When not using the appliance for any length of time, take out and empty the water and detergent container so as to prevent the formation of scale residues, which could affect the normal operation of the appliance.

### Double air exhaust filter (Y)

Remove the grille of the HEPA filter on the back of the appliance, pressing the top clip at the same time. Take out the filter and if necessary, wash it in running water and then leave to dry completely. Refit the grille, pressing it gently until it clicks into place (20).

### Motor air filter (J)

Open the appliance cover (D) and take out the dirty water container (G) complete with lid (M), as previously described, using the two handles (H). Remove the air filter (J) and clean it under running water. Leave it to dry perfectly before refitting it inside the appliance (21).

### "Magic Filter" (L)

Open the appliance cover (D) as described previously, and take out the water filter (M) by the special hand grip (22).

- Remove the filter cover (I) by gently pulling it downwards (L) and take out the protective filter (23).
- Rinse the "Magic filter" thoroughly under running water and leave to dry perfectly before fitting it together with the other parts, following the above steps in reverse order.



**WARNING: The filter(L) should be cleaned after every use and if it appears to be worn, it should be replaced with the spare filter provided.**

**TROUBLESHOOTING...**

<b>PROBLEM</b>	<b>POSSIBLE REMEDY</b>
<b>General (for all functions)</b>	
The appliance will not start	Make sure that the appliance is correctly plugged in and that the indicator lights are off. If the failure continues, contact an authorised repair service.
<b>Vacuum cleaner (dry suction)</b>	
Dust is dispersed while it is being cleaned up	Make sure that the container and filter are correctly fitted. Make sure that there is enough water in the container for dirty water. VMake sure that the hose connector and/or attachments are not clogged with dirt. If they are, remove and clean them or rinse them with water. Make sure that the motor filter or "Magic filter" are not dirty or incorrectly fitted.
Suction power is slowly weakening or is inadequate	Make sure that the "Magic filter" and motor filters are not clogged and clean them if necessary. Check to make sure that the openings, suction hose or suction manifold are not clogged with dirt. If this is the case, move the hose during cleaning to free it of dirt and dust. Adjust the power using the special dial. Make sure that the mechanical suction control on the handgrip is closed and if not, close the tab on the handgrip.
<b>Wet and dry cleaning</b>	
Suction power suddenly drops	Make sure that the dirty water container isn't full. If this is not the case, empty and clean it.
There is persistent and abnormal formation of foam in the dirty water container	Make sure to use original Ariete or a recommended detergent. Replace if necessary.
No detergent is coming out although the pump is on.	Make sure there is enough detergent inside the detergent tank (E). If not, fill it. Make sure that the spray nozzle is not clogged. If this is not the case, rinse it under running water, being careful of the parts it contains. In the event that, even after filling with detergent or after cleaning, this problem should persist, then repeat the steps for first-time use and make sure that the detergent dispensing dial is not set to OFF.

## Verehrter Kunde,

Wir danken Ihnen für das Vertrauen, das Sie uns mit der Wahl eines Ariete- Produkts erwiesen haben.

Mit der Wahl dieses Produkts sorgen Sie für die Gesundheit Ihrer Familie, denn *Hot Aqua Power* ist freundlich zur Umwelt, keineswegs aber zu Staub, Pollen, Milben und deren Allergiestoffen.

*Hot Aqua Power* dient nicht nur zum Saugen auf dem Trockenen, sondern auch zum Aufsaugen von Wasser bzw. Materialien, die Wasser enthalten, oder zur Reinigung von Matten, Teppichen, Polstern, glatten Böden, Auto usw.

Dank des speziellen Wasserfilters bindet *Hot Aqua Power* den Staub im Wasser. Das verschmutzte Wasser kann dann weggegossen werden, ohne Gefahr, Staub aufzuwirbeln.

Das 4-stufige System mit HEPA- Filter gewährleistet darüber hinaus hohe Sauberkeit der ausgestoßenen Luft.

Der Wasserfilter beseitigt nicht nur den staubigen Beutel und die damit verbundenen Probleme, sondern bildet das revolutionäre "grüne" Herz des Geräts, denn seine Effizienz gründet auf der natürlichen Reinigungskraft des Wassers. Gerade durch den Durchfluss und das Brodeln des Wassers wird der Schmutz in diesem Spezialfilter eingefangen, so dass der störende Kontakt und das schädliche Aufwirbeln von Staub unterbunden wird.

*Hot Aqua Power* ist darüber hinaus mit einem speziellen, leistungsfähigen und waschbaren "Magic Filter" ausgestattet, der auch in professionellen Umgebungen zum Einsatz kommt, wo maximale Hygiene erforderlich ist. Dieser Filter ist in der Lage, feinsten Staub, Pollen, Milben und sonstige Mikroorganismen einzufangen und kann im Fall der Verschmutzung leicht ausgespült werden. Je nach zu behandelnder Fläche und zu beseitigendem Schmutz kann ab jetzt auch gewählt werden, ob *Hot Aqua Power* mit Kalt- oder Warmwasser betrieben werden soll.

Dank der vollständigen Zubehör-Ausstattung lösen Sie mühelos und ohne Zeitverlust alle Probleme, die mit der Reinigung verbunden sind.

## INHALT

SYMBOLS .....	19
WICHTIGE HINWEISE.....	19
BESCHREIBUNG DES GERÄTS .....	21
BESCHREIBUNG DER ZUBEHÖRTEILE .....	22
ANWENDUNGSTABELLE .....	22
GEBRAUCHSANLEITUNG .....	22
Erstmalige Verwendung.....	22
Regelung der Reinigungsmittelmenge.....	23
ZUBEHÖR .....	24
REINIGUNG UND INSTANDHALTUNG .....	24
Entleeren und Reinigen des Schmutzwassertanks .....	24
Entleeren des Wassertanks.....	25
Doppelter Luftaustrittsfilter.....	25
Luftfilter Motor.....	25
Filter "Magic Filter".....	25
WAS TUN WENN... ..	26

## SYMBOLLE

Die in diesem Handbuch enthaltenen Informationen sind wie folgt gekennzeichnet:



GEFAHR für Kinder



GEFAHR durch elektrischen Strom



GEFAHR durch andere Ursachen



WARNUNG vor Verbrühungsgefahren



ACHTUNG: mögliche Materialschäden



Verwendung in Verbindung mit Reinigungsmitteln

## WICHTIGE HINWEISE

**BITTE LESEN SIE DIESE ANLEITUNG, BEVOR SIE DAS GERÄT VERWENDEN.  
BEWAHREN SIE DIESE ANLEITUNG AUF.**

Diese Gerät ist konform mit der EG- Richtlinie 2006/95/EG und mit der EMV-Richtlinie 2004/108/EG.



**GEFAHR für Kinder**



- Dieses Gerät ist nicht geeignet für die Verwendung durch Personen (einschließlich Kindern) mit verringerten körperlichen, sensorischen oder geistigen Fähigkeiten, sowie durch Personen, denen es an der notwendigen Erfahrung und Kenntnis des Geräts mangelt, sofern sie nicht durch die für ihre Sicherheit verantwortliche Person in die Verwendung des Geräts eingewiesen wurden.
- Kinder müssen überwacht werden, damit sie nicht mit dem Gerät spielen.
- Wenn das Gerät als Abfall entsorgt werden muss, sollte es durch Abschneiden des Versorgungskabels unbrauchbar gemacht werden. Darüber hinaus sollten diejenigen Teile des Geräts unschädlich gemacht werden, die eine Gefahr darstellen könnten, speziell für Kinder, die das Gerät zum Spielen verwenden könnten.
- Die Verpackungselemente dürfen nicht in Reichweite von Kindern gelassen werden, das sie eine potentielle Gefahrenquelle darstellen.
- Das für dieses Gerät verwendete Reinigungsmittel muss von Kindern ferngehalten werden. Die Anleitungen auf dem Etikett des Reinigungsmittels müssen stets befolgt werden. Das Reinigungsmittel kann zu leichter Trockenheit der Haut an den Händen führen, daher empfiehlt es sich, Handschuhe anzulegen.



**GEFAHR durch elektrischen Strom**



- Vergewissern Sie sich, dass die Versorgungsspannung des Geräts mit derjenigen Ihres Stromnetzes übereinstimmt.
- Schließen Sie das Gerät immer an eine geerdete Steckdose an.
- Bei Verwendung von Verlängerungskabeln müssen diese für die Leistung des Geräts geeignet sein, um Gefahren für den

Benutzer und die Sicherheit der Umgebung zu vermeiden, in der gearbeitet wird. Nicht geeignete Verlängerungskabel können zu Funktionsstörungen führen.

- Lassen Sie das Gerät nicht unbeaufsichtigt, wenn es an das Stromnetz angeschlossen ist. Unterbrechen Sie die Stromversorgung nach jedem Gebrauch.
- Schalten Sie das Gerät stets am Schalter aus und ziehen Sie den Stecker aus • der Dose, bevor Sie Wasser nachfüllen.
- Das vom Gerät versprühte Reinigungsmittel darf nicht mit Steckdosen und/oder elektrischen Geräten oder Kabeln in Berührung kommen.
- Um ein gefährliches Überhitzen zu vermeiden, sollte das Versorgungskabel in seiner ganzen Länge ausgerollt werden.
- Vergewissern Sie sich stets, dass Ihre Hände gut trocken sind, bevor Sie die Schalter am Gerät bedienen oder regeln, bzw. bevor Sie den Stecker oder die Versorgungsleitungen anfassen.



### GEFAHR durch andere Ursachen



- Setzen Sie das Gerät keinen Witterungseinflüssen aus (Regen, Sonne usw.).
- Stellen Sie das Gerät nicht auf oder in die Nähe von Hitzequellen.
- Achten Sie darauf, dass das Stromkabel nicht mit heißen Oberflächen in Berührung kommt.
-  Den Wasserstrahl nicht auf Personen, Tiere, Pflanzen oder Geräte lenken, die elektrische Bauteile enthalten (z.B. Backofen).
- Die Ansaugöffnung des Saugschlauchs keinesfalls in die Nähe der Augen oder der Ohren bringen.
- **Tauchen Sie das Gerät, den Stecker oder das Elektrokabel keinesfalls in Wasser oder sonstige Flüssigkeiten. Verwenden Sie zur Reinigung nur ein feuchtes Tuch.**
- Benutzen Sie das Gerät nicht, wenn das Kabel oder der Stecker beschädigt sind oder das Gerät selbst defekt bzw. beschädigt ist.
- Alle Reparaturen, einschließlich des Austauschs des Versorgungskabels, dürfen ausschließlich durch eine Ariete-Kundendienststelle oder von Ariete zugelassene Fachtechniker ausgeführt werden, um jedes Risiko zu vermeiden.
- Das Gerät ist ausschließlich für den **Hausgebrauch** bestimmt und darf nicht zu kommerziellen oder industriellen Zwecken verwendet werden. Der Hersteller haftet nicht für eventuelle Schäden, die durch unsachgemäßen oder falschen Gebrauch des Geräts zustande kommen.



### WARNUNG vor Verbrühungsgefahren



- Berühren Sie während des Betriebs des Geräts nicht die heißen Oberflächen. Lassen Sie die Zubehörteile abkühlen, bevor Sie sie austauschen.
- **Bevor Sie einzelne Teile abnehmen bzw. einsetzen oder das Gerät reinigen, ziehen Sie immer den Stecker aus der Steckdose, auch wenn das Gerät nicht in Betrieb ist, und lassen Sie die Teile vorher abkühlen.**



### ACHTUNG: Mögliche Materialschäden



- Das Gerät horizontal stellen. Das Gerät während des Betriebs keinesfalls vertikal stellen.
- Zum Heben oder Tragen des Geräts ausschließlich der Griff zu verwenden. Während der Beförderung muss das Gerät ausgeschaltet sein.
- Das Gerät nicht verwenden, wenn die Deckel der Luftaustrittsfilter nicht einwandfrei montiert sind.
- Bevor das Gerät benutzt wird, muss sichergestellt werden, dass alle Filter korrekt in ihre Aufnahmen eingesetzt sind (siehe „REINIGUNG UND INSTANDHALTUNG“).
- Keine brennbaren Flüssigkeiten aufsaugen.
- Keine harten oder scharfkantigen Gegenstände aufsaugen, da diese das Gerät schädigen können.
- Keine Säuren und Lösungsmittel aufsaugen, die ernste Schäden des Geräts hervorrufen können. Insbesondere dürfen keine explosionsgefährdeten Stäube oder Flüssigkeiten aufgesaugt werden, da diese beim Kontakt mit den internen Bauteilen des Geräts Explosionen verursachen können.
- Keinesfalls Kalklöser, aromatische oder alkoholhaltige Verbindungen sowie Reinigungsmittel in den Wassertank bringen, da diese das Gerät schädigen können. Bei besonders hartem Wasser empfiehlt es sich, zu 50% entmineralisiertes und zu

50% normales Leitungswasser zu verwenden.

- Ausschließlich das mitgelieferte Reinigungsmittel oder ein anderes, nicht schäumendes Mittel verwenden.
- Das Reinigungsmittel keinesfalls in den Wassertank füllen.
- Bevor die Reinigung mit Abgabe von Reinigungsmittel begonnen wird, empfiehlt es sich, einen Test an einer verdeckten Stelle vorzunehmen.
- Bevor Reinigungsmittel auf Teppiche oder Teppichböden gegeben wird, muss der Schmutz abgesaugt werden. Nicht zu viel Reinigungsmittel auftragen. Die Fläche soll nicht völlig nass sein.
- Reinigungsmittel sollten nur in geringer Menge und nur bei besonders hartnäckigen Flecken verwendet werden. Übermäßige Mengen könnten die zu reinigende Oberfläche schädigen.

Auf keinen Fall Reinigungsmittel verwenden, die Chlor, Lösungsmittel, Ammoniak und als "X"  klassifizierte Substanzen enthalten. Nach Verwendung des Reinigungsmittels den Raum lüften.

- Richten Sie den Dampfstrahl bei der ersten Verwendung oder nach einer längeren Pause in einen Behälter, um überschüssiges Wasser zu beseitigen.
- Verwenden Sie ausschließlich originale, vom Hersteller genehmigte Ersatz- und Zubehörteile, um die Sicherheit Ihres Geräts nicht zu beeinträchtigen.
- Zum Herausziehen aus der Steckdose fassen Sie den Stecker direkt an und ziehen Sie in ab. Niemals am Kabel herausziehen.
- Eventuelle Abänderungen dieses Produkts, die nicht ausdrücklich vom Hersteller genehmigt wurden, können die Betriebssicherheit des Geräts beeinträchtigen und führen zum Verlust des Garantieanspruchs seitens des Benutzers.

## BESCHREIBUNG DES GERÄTS

Pos.	Beschreibung	Pos.	Beschreibung
A	Ansaugöffnung	P	Regelknopf Reinigungsmittelmenge
B	Griff	Q	Kontrolllampe (rot) Schmutzwassertank voll
C	Hebel zum Sperren/Lösen des Deckels	R	Betätigungstaste Kabelaufroller
D	Gerätedeckel	S	Ein-/Ausschalter Erhitzung
E	Reinigungsmitteltank	T	Saugleistungsregler
F	Deckel	U	Schalter Wasserpumpe
G	Schmutzwassertank	V	Deckel
H	Griffe Schmutzwassertank	Z	Griff Tank
I	Filterdeckel	X	Wassertank
L	Filter "Magic Filter" (1 St. + 1 Ersatz)	Y	Doppelter HEPA Luftaustrittsfilter
M	Wasserfilter/ Tankdeckel	J	Luftfilter Motor
N	Ein-/Ausschalter Saugfunktion	K	Schauglas Reinigungsmittelstand
O	Kontrolllampe (blau) kein Wasser im Tank		

## BESCHREIBUNG DER ZUBEHÖRTEILE

Pos.	Beschreibung	Pos.	Beschreibung
①	Saugschlauch mit Befestigung f. Zubehörteile ②, Saugleistungsregler ③, Abgabetaste ④, Sperrtaste ⑤	⑪	Borstenaufsatz für Gewebedüse
⑥	Nebelsprüher	⑫	Kit für Scheiben und Fenster
⑦	Schlitzdüse	⑬	Saugrohr mit Spezialvorrichtung für Reinigungsmittelabgabe
⑧	Fußbodenbürste	⑭	Bürste "Magic Brush" für Aufsaugen von Staub und Flüssigkeiten auf Teppichen und Teppichböden
⑨	Parkett-Aufsatz für Fußbodenbürste	⑮	Gummirakel zum Aufsaugen von Staub und Flüssigkeiten an starren Oberflächen (zur Verwendung in Verbindung mit "Magic Brush")
⑩	Reinigungsdüse für Gewebe	⑯	Reinigungsmittel

## ANWENDUNGSTABELLE

Reinigungsmethode	Anwendung	Zubehör	Filteranlage
Staubsaugen	Teppiche und glatte Flächen, Möbel und Autositze, Schlitz, Ecken, Reinigung des Autos, generell schlecht zu erreichende Stellen	Bürste "Magic Brush" ⑭, Gewebedüse ⑩, Schlitzdüse ⑦, Fußbodenbürste ⑧, Parkett-Aufsatz ⑨	500 cc Wasser im Tank (G)
Reinigung mit Wasser	Tiefenreinigung und Beseitigung von Flecken an Teppichen, Teppichböden und Polstern, Reinigung glatter Flächen, Fenster	Nebelsprüher ⑥ + Bürste "Magic Brush" ⑭, Reinigungs-Kit für Fenster und Glasscheiben ⑫	500 cc Wasser im Tank (G), Wasser im Tank (X).
Aufsaugen von Flüssigkeiten	Aufsaugen von Flüssigkeiten auf Wasserbasis wie Saft, Kaffee, Wasser usw. von Teppichen und glatten Flächen	Bürste "Magic Brush" ⑭, Reinigungs-Kit für Fenster und Glasscheiben ⑫	500 cc Wasser im Tank (G)
Reinigung unter Verwendung von Reinigungsmittel	Reinigung unter Verwendung von Reinigungsmittel zur Beseitigung von Schmutz und duftende Räume	Nebelsprüher ⑥ + Bürste "Magic Brush" ⑭, Reinigungs-Kit für Fenster und Glasscheiben ⑫	500 cc Wasser im Tank (G), Wasser im Tank (X), Reinigungsmittel im Tank (E)

## GEBRAUCHSANLEITUNG

### Erstmalige Verwendung

Den Tank (E) mit dem mitgelieferten oder einem anderen nicht schäumenden Reinigungsmittel füllen Den Tank (X) mit Wasser füllen, nur das Dampfrohr an das Gerät anschließen (ohne weitere Zubehörteile), den Dampfregler auf MAX stellen, die Wasserabgabetaste (U) betätigen und durch Drücken der entsprechenden Taste am Rohr 5 Sekunden lang Wasser abgeben. Den Regler des Reinigungsmittels wieder in mittlere Stellung bringen. Das Gerät ist nun betriebsbereit.



- Den Hebel zum öffnen des Deckels (C) im Uhrzeigersinn oder gegen den Uhrzeigersinn drehen, um das Gerät freizugeben (1).
- Den Deckel (D) öffnen. Dazu am Griff (B) nach oben ziehen (2).
- Bei Betrieb als Sauggerät mit Wasserfilter benötigt das Produkt im Tank (G) eine anfängliche Wassermenge von 500 cc, was etwa 5 Glas Wasser entspricht (3).
- Das Wasser im Tank (G) enthält die in der Luft enthaltenen Verunreinigungen.
- Den Deckel (D) schließen und verriegeln, indem er in entgegen gesetzter Richtung gedreht wird, bis er perfekt mit dem Griff (B) übereinstimmt. Überprüfen, dass der Deckel richtig geschlossen ist.
- Wenn das Gerät zur Reinigung mit Wasser verwendet wird, muss der Tank (X) mit Wasser gefüllt werden, nachdem der Deckel (V) entfernt wurde (4).

**HINWEIS: Der Tank (X) kann auch gefüllt werden, indem er mithilfe des Griffs (Z) aus dem Gehäuse genommen und unter das fließende Wasser gestellt wird.**

- Den Tank (X) wieder einsetzen und leicht drücken, bis er vollständig eingerastet ist, und die korrekte Installation überprüfen.
- Soll im Fall besonders hartnäckiger Flecken auch das mitgelieferte Reinigungsmittel (16) verwendet werden, muss dieses in den entsprechenden Tank (E) gefüllt werden, nachdem der Deckel (D) angehoben und der Verschluss (F) entfernt wurde (5).
- Den Saugschlauch (1) in die entsprechende Aufnahme (A) einstecken und leicht nach unten drücken, bis die obere Lasche eingerastet ist (6).
- Zum Lösen des Schlauchs (1) ist die Lasche zu drücken und gleichzeitige der Schlauch nach oben zu ziehen.
- Am Griff des Saugschlauchs (1) das gewünschte Zubehörteil montieren, je nach Art der auszuführenden Reinigung und der zu behandelnden Oberfläche. Dazu das Zubehör in den Schlauch einstecken und blockieren (7).
- Das Versorgungskabel vollständig ausrollen und den Stecker in die Steckdose stecken.
- Die Einschalttaste (N) mit dem Fuß betätigen, um die Saugfunktion zu aktivieren (8).
- Die Saugleistung kann mithilfe des entsprechenden Drehknopfs (T) an der Oberseite des Geräts geregelt werden, oder durch öffnen des Ventils (3) am Griff des Saugschlauchs (9).
- Wenn das Gerät außer zum Saugen auch zur Reinigung mit kaltem oder warmem Wasser mit oder ohne Reinigungsmittel verwendet werden soll, muss die Bürste "Magic Brush" (4) verwendet und die Pumpe durch Betätigen der Wasserabgabetaste (U) aktiviert und dann der Drehknopf (P) betätigt werden um die Menge des mit Wasser verlängerten Reinigungsmittels zu regeln. Bei Einstellung des Drehknopfs (P) auf 0 wird nur Wasser abgegeben (10).
- Wenn warmes Wasser verwendet werden soll, ist nach Betätigung der Wasserabgabetaste (U) der entsprechende Schalter (S) zu drücken, um die Erhitzung einzuleiten. Danach einige Zeit abwarten.
- Es empfiehlt sich, mit einer mittleren Einstellung zu beginnen. Je nach abgegebener Reinigungsmittelmenge kann dann die Dosierung anhand des entsprechenden Drehknopfs erhöht oder verringert werden.
- Die abgegebene Wasser- bzw. Reinigungslösungsmenge dosieren, indem die Abgabetaste (4) am Griff des Saugschlauchs (1) gedrückt wird. Dann den Schlauch langsam über die zu reinigende Fläche führen, um eine gleichmäßige Verteilung des Reinigungsmittels zu erzielen. Um bei größeren Flächen eine anhaltende Abgabe zu erzielen, kann die Taste (4) in einer vorgegebenen Stellung blockiert werden, indem die Verriegelungstaste (5) betätigt wird.
- Nachdem das notwendige Reinigungsmittel auf die zu reinigende Fläche gegeben und warmes oder kaltes Wasser abgegeben wurde, die Pumpe durch Betätigen der Tasten (S-U) abschalten. Das Reinigungsmittel einige Minuten einwirken lassen, und dann die Saugfunktion einschalten, um den Schmutz zu beseitigen. Dazu die Einschalttaste (N) betätigen, wie oben beschrieben, und dann den Schlauch mit aufgesetztem Zubehörteil hin und her bewegen.
- Das Reinigungsmittel abgeben und den Schlauch langsam nach hinten über die zu reinigende Fläche bewegen. Die vorher mit dem Gerät versprühte Flüssigkeit wird zusammen mit dem Schmutz aufgesaugt.
- Sobald die blaue Kontrolllampe für Wassermangel (O) aufleuchtet, muss der Wassertank (X) nachgefüllt werden. Dazu muss das Gerät abgeschaltet, der Stecker aus der Steckdose gezogen und nach Entfernen des Deckels (V) der Tank gefüllt werden.
- Am Schauglas (K) den Reinigungsmittelstand kontrollieren und eventuell nachfüllen.
- Wenn während des Betriebs ein Nachlassen der Saugkraft festgestellt wird, muss der Schmutztank (G) entleert werden.
- Wenn die Reinigung beendet ist, das Gerät anhand der Ein-/Ausschalttaste (N) und der Wasserabgabetaste (S-U) abschalten.
- Den Stecker aus der Steckdose ziehen und das Stromkabel durch Betätigen der Taste (R) im Gerät aufrollen (11).
- Zum Wegräumen des Geräts kann der rückseitige Haken für die Fußbodenbürste verwendet werden (12).

## Regelung der Reinigungsmittelmenge

Wenn der Regelknopf der Reinigungsmittelmenge auf OFF gedreht wird, gibt das Gerät nur warmes oder kaltes Wasser ab. Dies dient zum Nachspülen der gereinigten Oberflächen.

Durch Drehen des Regelknopfs wird die Reinigungsmittelmenge nach und nach erhöht.

**Saugrohre ⑬**

Diese sind besonders hilfreich, um hohe oder versteckte Stellen zu erreichen (unter Möbelstücken, Sofas, Betten). Sie werden direkt am Griff ① aufgesteckt.

**Fussbodenbürste ⑧ und Parkettaufsatz ⑨**

Eignet sich für die Reinigung glatter Flächen wie Fußböden und Wände. Dank des Gelenks, das eine Drehung um 360° gestattet, ermöglicht dieses Zubehörteil die Reinigung aller schwer zu erreichenden Stellen. Es wird am Griff ① oder am Rohr ⑬ aufgesteckt. Der Parkettaufsatz ⑨ wird an der Bürste ⑧ angebracht. Er gestattet eine wirksame Reinigung von Parkettböden (13).

**Flüssigkeits- Saugbürste "Magic Brush" ⑭ und Gummirakel ⑮**

Dient zum Aufsaugen von Flüssigkeiten auf glatten Flächen wie Fußböden, oder auf Teppichen und Teppichböden. Gewährleistet das perfekte Aufsaugen von Flüssigkeiten und hinterlässt eine völlig trockene Fläche. Sie kann mit ausgezeichneten Resultaten auch zum trockenen Saugen verwendet werden. Die Bürste auf glatten Flächen in Verbindung mit der Gummirakel, auf Teppichen und Teppichböden ohne Rakel verwenden (14).

Bei der Verwendung die Bürste hin und her bewegen und dabei das Gleiten der Gummirakel begünstigen. Wenn dieses Zubehörteil in Verbindung mit Reinigungsmittel verwendet wird, muss vorher der Nebelsprüher ⑥ für die Reinigung von Teppichen und Teppichböden angebracht werden, um das Reinigungsmittel gleichmäßig auf der zu behandelnden Fläche zu verteilen. Es wird am Griff ① oder am Rohr ⑬ aufgesteckt.

**ACHTUNG: Wenn während des Betriebs festgestellt wird, dass die Bürste am Boden haften bleibt, muss lediglich das Ventil am Griff geöffnet werden.**

**Schlitzdüse ⑦**

Eignet sich für die Reinigung besonderer Stellen (Schlitze zwischen Möbelstücken, Sitzen oder Polstern), die sonst schwerlich abgesaugt werden können. Sie wird am Griff ① oder am Rohr ⑬ aufgesteckt (15).

**Gewebedüse ⑩ und Borstenaufsatz ⑪**

Besonders geeignet für die Reinigung von Sesseln, Teppichen, kleineren glatten Flächen sowie Gewebe und Gardinen. Sie wird am Griff ① oder am Rohr ⑬ aufgesteckt. Der Borstenaufsatz ⑪ wird an der Düse ⑩ angebracht und ist für die Reinigung von kleinen Gewebeflächen zu empfehlen (16).

**Kit für Scheiben und Fenster ⑫**

Eignet sich für große Scheiben, Spiegel und glatte Flächen im allgemeinen. Er wird am Griff ① oder am Rohr ⑬ aufgesteckt. Zur korrekten Verwendung des Fensterwischers ist wie folgt vorzugehen:

- Das Reinigungsmittel gleichmäßig auf die zu reinigende Fläche sprühen, um den Schmutz zu lösen.
- Das Gummiblatt des Fensterwischers an der zu reinigenden Fläche anlegen und bei laufender Saugfunktion von oben nach unten bewegen.

**REINIGUNG UND INSTANDHALTUNG**

Wenn das Gerät nicht mehr benutzt wird, empfiehlt es sich zwecks besserer Hygiene, die Zubehörteile zu reinigen, indem sauberes Wasser aufgesaugt wird. Auf diese Weise werden die Zubehörteile und das Innere des Schlauchs gereinigt.

Zur äußeren Reinigung des Geräts lediglich ein feuchtes Tuch verwenden. Keine Lösungsmittel oder scharfen Reinigungsmittel verwenden, die die Kunststoffflächen schädigen können.

Um einen stets einwandfreien Betrieb des Geräts zu gewährleisten, sollten einige einfache Instandhaltungsmaßnahmen eingehalten werden.

**Entleeren und Reinigen des Schmutzwassertanks (G)**

Sobald die rote Kontrolllampe (Q) aufleuchtet, muss der Schmutzwassertank (G) entleert werden.



**ACHTUNG: Wenn die Kontrolllampe aufleuchtet, bleibt der Motor automatisch stehen. Nachdem der Tank entleert wurde, die Einschalttaste (N) betätigen, um das Gerät wieder in Betrieb zu setzen.**

- Den Deckel (D) des Geräts öffnen, wie oben beschrieben.
- Den Schmutzwassertank (G) an beiden Griffen (H) fassen und aus dem Gerät heben (17).



**ACHTUNG: Den Deckel des Tanks (M) erst dort abnehmen, wo die Flüssigkeit weggeschüttet werden soll, um ein Auslaufen zu vermeiden.**

- Dann den Deckel (M) abnehmen und den Tank (G) über den schmalen Rand entleeren. Den Tank mit Wasser und neutralem Reinigungsmittel säubern. Den "Magic Filter" unter fließendem Wasser reinigen (18).
- Zum Wiedereinbau des Tanks ist in umgekehrter Reihenfolge vorzugehen. Den Tank leicht drücken, bis er sicher in seine Aufnahme eingerastet ist (19).

### Entleeren des Wassertanks (X)

Wenn das Gerät längere Zeit nicht verwendet wird, sollten der Wasser- und der Reinigungsmittelbehälter herausgenommen und entleert werden, um die Bildung von Kalkablagerungen zu vermeiden, die den einwandfreien Betrieb beeinträchtigen können.

### Doppelter Luftaustrittsfilter (Y)

Das Gitter des HEPA-Filters an der Rückseite des Geräts abnehmen, indem die oberseitige Halterung gedrückt wird.

Den Filter herausnehmen und eventuell unter fließendem Wasser ausspülen, dann vollkommen trocknen lassen.

Das Gitter wieder einsetzen und leicht drücken, bis es eingerastet ist (20).

### Luftfilter Motor (J)

Den Deckel (D) des Geräts öffnen und den Schmutzwassertank (G) zusammen mit seinem Deckel (M) anhand der Griffe (H) herausnehmen, wie oben beschrieben.

Den Luftfilter des Motors (J) herausnehmen, unter fließendem Wasser reinigen, vollkommen trocknen lassen und dann wieder in das Gerät einsetzen (21).

### Filter "Magic Filter" (L)

Den Deckel (D) des Geräts öffnen, wie oben beschrieben, und den Wasserfilter (M) anhand des zugehörigen Griffs herausnehmen (22).

- Den Deckel des Filters (I) entfernen, indem er leicht nach unten gezogen wird und den Filter (L) herausnehmen (23).
- Den "Magic Filter" sorgfältig unter fließendem Wasser reinigen, vollkommen trocknen lassen und in umgekehrter Reihenfolge wieder einbauen.



**ACHTUNG:** Es empfiehlt sich, den Filter (L) nach jedem Gebrauch des Geräts zu reinigen und ihn gegen den mitgelieferten Ersatzfilter zu ersetzen, sobald er Zeichen von Verschleiß aufweist.

## WAS TUN WENN...

STÖRUNG	MÖGLICHE ABHILFE
<b>Allgemein (alle Funktionen)</b>	
Das Gerät läuft nicht an	Kontrollieren, ob die Steckdose richtig eingesteckt ist und dass die Kontrolllampen ausgeschaltet sind. Sollte die Störung weiter bestehen bleiben, muss ein zugelassener Fachtechniker hinzugezogen werden.
<b>Staubsauger (Saugfunktion)</b>	
Beim Saugen wird der Staub aufgewirbelt	Kontrollieren, dass der Tank und der Filter korrekt installiert sind. Kontrollieren, dass genügend Wasser im Schmutztank ist. Kontrollieren, dass der Rohranschluss bzw. die Zubehörteile nicht mit Schmutz verstopft sind. Sollte dies der Fall sein, müssen sie abmontiert und gereinigt oder mit Wasser gespült werden. Kontrollieren, dass der Filter des Motors bzw. der "Magic filter" nicht verschmutzt oder falsch eingesetzt sind.
Die Saugleistung lässt nach oder ist unzureichend	Kontrollieren, dass der "Magic filter" und der Filter des Motors nicht verstopft sind. Andernfalls müssen sie gereinigt werden. Kontrollieren, dass die Düsen, das Saugrohr oder die Muffe nicht mit Schmutz verstopft sind. Sollte dies der Fall sein, das Rohr biegen, um den Schmutz bzw. den Staub frei zu setzen. Die Saugleistung anhand des entsprechenden Drehknopfs regeln. Kontrollieren, dass der mechanische Schieber am Griff geschlossen ist. Andernfalls, den Schieber am Griff schließen.
<b>Saugen mit Reinigungsfunktion</b>	
Die Saugleistung lässt plötzlich nach	Kontrollieren, dass der Schmutzwassertank voll ist. In diesem Fall den Schmutzwassertank leeren.
Beachtliche, ungewohnte Schaumbildung im Schmutzwassertank	Sicherstellen, dass das Original- Reinigungsmittel von Ariete bzw. ein empfohlenes Reinigungsmittel verwendet wurde. Andernfalls das Reinigungsmittel wechseln.
Obwohl die Pumpe eingeschaltet ist, wird kein Reinigungsmittel abgegeben	Sicher stellen, dass der Reinigungsmitteltank (E) ausreichend gefüllt ist. Andernfalls nachfüllen. Sicher stellen, dass die Sprühdüse nicht verstopft ist. Sollte dies der Fall sein, die Düse unter fließendem Wasser reinigen, wobei auf die Innenteile geachtet werden muss. Sollte das Problem auch nach dem Nachfüllen von Reinigungsmittel bzw. nach dem Säubern der Düse bestehen bleiben, die Vorgänge wie bei erstmaligem Betrieb wiederholen bzw. kontrollieren, dass die Reinigungsmittelabgabe nicht auf OFF eingestellt ist.

## Gentile Cliente,

Vogliamo ringraziarLa per la fiducia accordataci preferendo un prodotto Ariete.

Scegliendo questo apparecchio, Lei ha pensato alla salute della Sua famiglia perchè *Hot Aqua Power* è amico dell'ambiente, ma nemico delle polveri, dei pollini, degli acari e dei loro allergeni.

*Hot Aqua Power* è adatto non solo per pulire a secco, bensì anche per aspirare l'acqua o i materiali che contengono acqua ed anche per la pulizia di tappetini, tappeti, tappezzerie, pavimenti duri, interni di auto, ecc...

Grazie al particolare filtro ad acqua, *Hot Aqua Power* imprigiona la polvere nell'acqua che, una volta sporca, può essere versata senza alcun pericolo di dispersione.

Il suo sistema di filtraggio a 4 livelli con il filtro HEPA garantisce inoltre una accurata pulizia dell'aria in uscita.

Il filtro ad acqua, oltre ad eliminare i polverosi sacchetti e tutti i problemi a loro connessi, è il rivoluzionario cuore "verde" dell'apparecchio, poiché fonda la sua efficacia sulla naturale forza purificatrice dell'acqua. Sono proprio il flusso d'acqua contenuta nello speciale filtro ed il suo gorgoglio che imprigionano lo sporco, impedendo ogni fastidioso contatto con la polvere e le dannose dispersioni di polvere nell'ambiente.

*Hot Aqua Power* è dotato inoltre di uno speciale e potente filtro "Magic Filter" lavabile, già usato in altra applicazioni professionali dove è necessaria la massima igiene. Questo filtro è in grado di bloccare la polvere più fine, i pollini, gli acari ed altri microrganismi e, quando sporco, può essere facilmente risciacquato. Da oggi con *Hot Aqua Power* può decidere di usare acqua fredda o acqua calda in base alla superficie da pulire e allo sporco da sciogliere.

La completa dotazione di accessori Le consente di affrontare i problemi di pulizia, risolvendoli senza fatica o perdite di tempo.

## INDICE

SIMBOLOGIA .....	28
AVVERTENZE IMPORTANTI .....	28
DESCRIZIONE DELL'APPARECCHIO .....	30
DESCRIZIONE ACCESSORI .....	31
TABELLA APPLICAZIONI .....	31
ISTRUZIONI PER L'USO .....	31
Primo utilizzo .....	31
Regolazione sapone .....	32
ACCESSORI .....	33
PULIZIA E MANUTENZIONE.....	33
Svuotamento e pulizia serbatoio acqua sporca.....	33
Svuotamento serbatoio acqua .....	34
Doppio filtro uscita aria .....	34
Filtro aria motore.....	34
Filtro "Magic Filter".....	34
COME COMPORTARSI IN CASO DI INCONVENIENTI.....	34

## SIMBOLOGIA

Le informazioni contenute nel presente manuale sono etichettate come segue:



PERICOLO per i bambini



PERICOLO dovuto a elettricità



PERICOLO derivante da altre cause



AVVERTENZA relativa a ustioni



ATTENZIONE possibili danni materiali



Utilizzo con detergente

## AVVERTENZE IMPORTANTI

**LEGGERE QUESTE ISTRUZIONI PRIMA DELL'USO.**

**CONSERVARE SEMPRE QUESTE ISTRUZIONI.**

Questo apparecchio è conforme alla direttiva 2006/95/EC e EMC 2004/108/EC.



**PERICOLO per i bambini**



- Questo apparecchio non è adatto all'utilizzo da parte di persone (compresi i bambini) con capacità fisiche, sensoriali o mentali ridotte; da persone che manchino di esperienza e conoscenza dell'apparecchio, a meno che siano attentamente sorvegliate o ben istruite relativamente all'utilizzo dell'apparecchio stesso da parte di una persona responsabile della loro sicurezza.
- E' necessario vigilare sui bambini per assicurare che non giochino con l'apparecchio.
- Nel caso si decida di smaltire il prodotto come rifiuto, si raccomanda di renderlo inoperante tagliandone il cavo di alimentazione. Si raccomanda inoltre di rendere innocue quelle parti dell'apparecchio suscettibili di costituire un pericolo, specialmente per i bambini che potrebbero servirsi dell'apparecchio per i propri giochi.
- Gli elementi dell'imballaggio non devono essere lasciati alla portata dei bambini in quanto potenziali fonti di pericolo.
- Il detergente che verrà utilizzato per quest'apparecchio dovrà essere riposto lontano dai bambini. Seguire sempre le istruzioni sull'etichetta posta sul detergente stesso prima dell'utilizzo. Il detergente può essiccare leggermente la pelle delle mani; pertanto, prima dell'utilizzo, è consigliabile indossare guanti.



**PERICOLO dovuto a elettricità**



- Assicurarsi che il voltaggio elettrico dell'apparecchio corrisponda a quello della vostra rete elettrica.
- Collegare sempre l'apparecchio ad una presa con la messa a terra.
- In caso di utilizzo di prolunghe elettriche, quest'ultime devono essere adeguate alla potenza dell'apparecchio, onde evi-

tare pericoli all'operatore e per la sicurezza dell'ambiente dove si opera. Le prolunghe non adeguate possono provocare anomalie di funzionamento.

- Non lasciare l'apparecchio incustodito quando collegato alla rete elettrica; disinserirlo dopo ogni uso.
- Spegnerne sempre l'apparecchio mediante l'interruttore e staccare la spina dalla presa di alimentazione prima dei rifornimenti.
- Non far entrare in contatto il detergente spruzzato dall'apparecchio con prese elettriche e/o altri apparecchi elettrici, nonché cavi.
- Per evitare surriscaldamenti pericolosi, si raccomanda di svolgere per tutta la sua lunghezza il cavo di alimentazione elettrica.
- Assicurarsi di avere sempre le mani ben asciutte prima di utilizzare o di regolare gli interruttori posti sull'apparecchio o prima di toccare la spina e i collegamenti di alimentazione.



## PERICOLO derivante da altre cause



- Non lasciare l'apparecchio esposto ad agenti atmosferici (pioggia, sole, ecc...).
- Non mettere l'apparecchio sopra o in prossimità di fonti di calore.
- Fare attenzione che il cavo elettrico non venga a contatto con superfici calde.
-  Non dirigere mai il getto di acqua verso persone, animali, piante oppure verso apparecchiature che contengono parti elettriche (es: interno dei forni).
- Non avvicinare mai l'ingresso del tubo d'aspirazione agli occhi o alle orecchie.
- **Non immergere mai il corpo del prodotto, la spina ed il cavo elettrico in acqua o altri liquidi, usare un panno umido per la loro pulizia.**
- Non usare l'apparecchio qualora il cavo elettrico o la spina risultino danneggiati, o l'apparecchio stesso risulti difettoso / danneggiato.
- Tutte le riparazioni, compresa la sostituzione del cavo di alimentazione, devono essere eseguite solamente dal Centro Assistenza Ariete o da tecnici autorizzati Ariete, in modo da prevenire ogni rischio.
- L'apparecchio è concepito per il **solo uso domestico** e non deve essere adibito ad uso commerciale o industriale. La società produttrice declina ogni responsabilità per eventuali danni derivanti da un uso improprio o errato del prodotto.



## AVVERTENZA relativa a ustioni



- Non toccare le superfici calde durante l'uso del prodotto. Lasciare raffreddare gli accessori prima di sostituirli.
- **Anche quando l'apparecchio non è in funzione, staccare la spina dalla presa di corrente elettrica e lasciarlo raffreddare prima di inserire o togliere le singole parti o prima di eseguire la pulizia.**



## ATTENZIONE possibili danni materiali



- Collocare l'apparecchio in posizione orizzontale. Durante il funzionamento, non tenere mai la macchina in posizione verticale.
- Utilizzare esclusivamente l'impugnatura per sollevare o trasportare l'apparecchio. Mentre lo si trasporta, l'apparecchio deve essere spento.
- Non utilizzare l'apparecchio senza i coperchi filtri uscita aria montati correttamente.
- Prima di procedere con l'utilizzo dell'apparecchio, assicurarsi che tutti i filtri siano correttamente nelle loro posizioni (vedere "PULIZIA E MANUTENZIONE").
- Non aspirare liquidi infiammabili.
- Evitare di aspirare oggetti duri o taglienti per non danneggiare l'apparecchio.
- Non aspirare acidi e solventi che potrebbero causare seri danni all'apparecchio e soprattutto non aspirare polveri o liquidi esplosivi, che a contatto con le parti interne dell'apparecchio potrebbero causare esplosioni.
- Non aggiungere mai prodotti scrostanti, aromatici, alcolici o detersivi all'interno del serbatoio acqua, in quanto potrebbero danneggiare l'apparecchio. Si consiglia l'utilizzo di acqua del rubinetto oppure 50% demineralizzata e 50% di rubinetto in caso di acqua molto dura.

- Utilizzare esclusivamente il detergente in dotazione o altro sapone purchè con proprietà antischiuma.
- Non inserire mai il detergente nel serbatoio acqua.
- Prima di procedere al lavaggio con erogazione di detergente, a seconda del tipo di superficie, è consigliabile fare una prova su di un punto non in evidenza.
- Prima di procedere con l'erogazione del detergente su tappeti e moquette, è necessario aspirare lo sporco. Usare la giusta quantità di detergente; la superficie non deve risultare completamente umida.
- Il detergente dovrà essere utilizzato esclusivamente in piccole quantità e solo in presenza di macchie particolarmente ostili; quantità eccessive potrebbero provocare danni alla superficie da trattare.
- Non usare in ogni caso detersivi contenenti: cloro, solventi, ammoniaca e sostanze classificate "X" . Areare il locale dopo l'uso del detergente.
- Al primo utilizzo o dopo una lunga pausa, dirigere il getto in un recipiente per eliminare l'acqua in eccesso.
- Per non compromettere la sicurezza dell'apparecchio, utilizzare solo parti di ricambio e accessori originali, approvati dal costruttore.
- Per staccare la spina, afferrarla direttamente e staccarla dalla presa a parete. Non staccarla mai tirandola per il cavo.
- Eventuali modifiche a questo prodotto, non espressamente autorizzate dal produttore, possono comportare il decadimento della sicurezza e della garanzia del suo utilizzo da parte dell'utente.

## DESCRIZIONE DELL'APPARECCHIO

Rif.	Descrizione	Rif.	Descrizione
A	Presa aspirazione	P	Manopola regolazione quantità detergente
B	Impugnatura	Q	Spia serbatoio acqua sporca pieno (rossa)
C	Leva bloccaggio / sbloccaggio coperchio	R	Pulsante avvolgicavo
D	Coperchio apparecchio	S	Interruttore accensione / spegnimento riscaldatore
E	Serbatoio detergente	T	Manopola regolazione potenza di aspirazione
F	Tappo	U	Interruttore pompa erogazione acqua
G	Serbatoio acqua sporca	V	Tappo
H	Maniglie serbatoio acqua sporca	Z	Maniglia serbatoio
I	Coperchio filtro	X	Serbatoio acqua
L	Filtro "Magic Filter" (N. 1 in dotazione + N. 1 di ricambio)	Y	Doppio filtro in uscita aria HEPA
M	Filtro ad acqua / Coperchio serbatoio	J	Filtro aria motore
N	Interruttore accensione / spegnimento funzione aspirazione	K	Indicatore visivo livello detergente
O	Spia fine acqua nel serbatoio (blu)		



## DESCRIZIONE ACCESSORI

Rif.	Descrizione	Rif.	Descrizione
①	Tubo flessibile d'aspirazione con aggancio accessori (②), valvola regolazione aspirazione (③), pulsante erogazione detergente (④), tasto di blocco (⑤)	⑪	Accessorio setolato per bocchetta per pulizia tessuti
⑥	Nebulizzatore	⑫	Kit per pulizia vetri e finestre
⑦	Bocchetta per fessure	⑬	Tubi rigidi d'aspirazione con speciale sistema per l'erogazione del detergente
⑧	Spazzola pavimenti	⑭	Spazzola "Magic Brush" per aspirazione polveri e liquidi su tappeti e moquette
⑨	Accessorio parquet per spazzola pavimenti	⑮	Racle in gomma per aspirazione polveri e liquidi su superfici rigide (da usare insieme a spazzola "Magic Brush")
⑩	Bocchetta per pulizia tessuti	⑯	Detergente

## TABELLA APPLICAZIONI

Metodo di pulizia	Applicazione	Accessori	Impianto di filtraggio
Aspirazione polvere	Tappeti e superfici dure, mobili e tappezzeria auto, fessure, angoli, pulizia auto, punti in genere non accessibili	Spazzola "Magic Brush" ⑭, bocchetta tessuti ⑩, bocchetta fessure ⑦, spazzola pavimenti ⑧, accessorio parquet ⑨	500 cc di acqua nel serbatoio (G)
Lavaggio	Pulizia profonda e rimozione macchie da tappeti, moquette e tappezzeria, pulizia superfici dure, pulizia finestre	Nebulizzatore ⑥ + Spazzola "Magic Brush" ⑭, kit pulizia vetri e finestre ⑫	500 cc di acqua nel serbatoio (G), acqua nel serbatoio (X).
Aspirazione liquidi	Aspirazione di liquidi a base di acqua come succhi, caffè, acqua, ecc..., da tappeti, superfici dure	Spazzola "Magic Brush" ⑭, Kit pulizia vetri e finestre ⑫	500 cc di acqua nel serbatoio (G).
Lavaggio con detergente	Pulizia con detergente per eliminare lo sporco e profumare l'ambiente.	Nebulizzatore ⑥ + Spazzola "Magic Brush" ⑭, kit pulizia vetri e finestre ⑫	500 cc di acqua nel serbatoio (G), acqua nel serbatoio (X), detergente nel serbatoio (E).

## ISTRUZIONI PER L'USO

### Primo utilizzo

Riempire il serbatoio (E) con il detergente in dotazione o con altro detergente purchè fornito di proprietà antischiuma. Riempire il serbatoio (X) di acqua, connettere la sola lancia al corpo del prodotto (priva di accessori), posizionare il regolatore di vapore su MAX, accendere il pulsante di erogazione acqua (U) ed erogare per 5 secondi l'acqua premendo l'apposito pulsante posto sulla lancia.

Riposizionare la manopola di dosaggio sapone su una posizione media.

Il prodotto è pronto per essere utilizzato.

- Ruotare la leva di apertura coperchio (C) in senso orario o antiorario per sbloccare l'apparecchio (1).
- Aprire il coperchio (D) sollevandolo verso l'alto mediante l'apposita impugnatura (B) (2).

- Il prodotto, funzionante come aspiratore con filtro ad acqua, necessita di una quantità di acqua iniziale di 500 cc, pari a 5 bicchieri d'acqua, nel serbatoio (G) (3).
- L'acqua nel serbatoio (G) conterrà le impurità contenute nell'aria.
- Richiudere quindi il coperchio (D) e bloccarlo ruotando la leva (C) in senso opposto all'apertura fino al perfetto allineamento con l'impugnatura (B), verificando che sia in posizione di chiusura.
- Nel caso di utilizzo dell'apparecchio per il lavaggio, è necessario inoltre riempire il serbatoio (X) con acqua, rimuovendo l'apposito tappo (V) (4).

**NOTA: E' possibile effettuare il riempimento anche rimuovendo il serbatoio (X), estraendolo verso l'alto con l'apposita maniglia (Z), e posizionandolo sotto l'acqua corrente di un rubinetto.**

- Reinsерire il serbatoio (X) premendolo leggermente a fondo fino al completo inserimento e verificarne la corretta installazione.
- Se, nel caso di macchie più ostili, si desiderasse effettuare il lavaggio usando anche il detergente in dotazione (16), inserire quest'ultimo nell'apposito serbatoio (E) dopo aver sollevato il coperchio (D) e rimosso il relativo tappo (F) (5).
- Inserire il tubo flessibile di aspirazione (1) nell'apposita presa (A) e bloccarlo premendolo leggermente verso il basso fino al completo scatto della relativa linguetta superiore (6).
- Analogamente per rimuovere il tubo (1) sarà necessario premere la linguetta e contemporaneamente estrarlo verso l'alto.
- Montare sull'impugnatura del tubo flessibile di aspirazione (1) l'accessorio desiderato a seconda del tipo di pulizia da effettuare e della superficie da trattare, inserendolo e bloccandolo (7).
- Estrarre completamente il cavo di alimentazione ed inserire la spina nella presa di corrente.
- Premere l'interruttore di accensione (N) con il piede per accendere l'aspirazione (8).
- È possibile regolare la potenza di aspirazione agendo sull'apposita manopola (T) posta sulla parte superiore dell'apparecchio, oppure aprendo la valvola (3) posta sull'impugnatura del tubo flessibile di aspirazione (9).
- Qualora si desiderasse associare alla funzione aspirazione anche il lavaggio con acqua fredda o calda con e senza detergente, è necessario usare l'apposita spazzola (14) "Magic Brush" e attivare la pompa premendo l'apposito interruttore erogazione acqua (U) ed agire sulla manopola (P) per regolare il detergente da utilizzare miscelato ad acqua. Posizionando la manopola (P) sulla posizione 0 si avrà l'erogazione di sola acqua (10).
- Nel caso si desiderasse utilizzare acqua calda, dopo aver premuto l'interruttore erogazione acqua (U), premere l'apposito interruttore (S) per mettere in funzione il riscaldatore ed attendere alcuni istanti.
- Si consiglia di iniziare da una regolazione media, in base alla quantità di sapone erogato, sarà possibile aumentare o diminuire il dosaggio agendo sull'apposita manopola.
- Dosare l'acqua o la miscela di acqua e detergente in uscita, premendo il pulsante di erogazione (4) posto sull'impugnatura del tubo flessibile di aspirazione (1), e muovere lentamente il tubo lungo la superficie da pulire per uniformare il detergente. Per un'erogazione continua, quando la superficie da trattare è ampia, è possibile bloccare su una posizione predefinita il pulsante (4) premendo il tasto di blocco (5).
- Una volta erogato il detergente necessario sulla superficie ed erogata acqua calda o fredda, spegnere la pompa di erogazione premendo i due interruttori (S-U), attendere qualche minuto per far agire il detergente, attivare l'aspirazione per rimuovere lo sporco, premendo l'interruttore di accensione (N) come descritto in precedenza, e muovere il tubo con l'accessorio.
- Erogare il detergente e muovere il tubo lentamente all'indietro lungo la superficie da pulire. La miscela spruzzata dall'apparecchio viene immediatamente aspirata insieme allo sporco.
- Non appena si accenderà l'apposita spia "fine acqua blu" (O), è necessario, in caso di necessità, riempire il serbatoio acqua (X). Per fare ciò spegnere l'apparecchio, staccare la spina dalla presa di corrente e, dopo aver rimosso il tappo (V), procedere con il rifornimento.
- Controllare anche il livello del detergente utilizzando l'apposito indicatore visivo (K) e, se necessario, procedere al riempimento.
- Se durante il funzionamento, si nota, una diminuzione nella forza aspirante, occorrerà rimuovere lo sporco nel serbatoio (G).
- Quando la pulizia è completata, spegnere l'apparecchio premendo l'interruttore di accensione/spegnimento aspirazione (N) e quello di erogazione acqua con i relativi interruttori (S-U).
- Scollegare la spina dalla presa di corrente e riavvolgere automaticamente il cavo elettrico all'interno dell'apparecchio premendo con il piede l'apposito pulsante (R) (11).
- E' possibile riporre l'apparecchio, utilizzando l'apposito gancio posteriore per la spazzola pavimenti (12).

## Regolazione sapone

Posizionando la manopola regolazione quantità detergente su OFF, verrà erogata solo acqua calda o fredda, questo consentirà di fare il risciacquo delle superfici lavate.

Ruotando la manopola si erogherà sapone in concentrazioni via via crescenti.

## ACCESSORI

### Tubi rigidi di aspirazione ⑬

Particolarmente utili per raggiungere punti alti o nascosti (sotto i mobili, divani, letti). Si applicano direttamente sull'impugnatura ①.

### Spazzola pavimenti ⑧ e accessorio parquet ⑨

Indicata per la pulizia di superfici dure come pavimenti e pareti. Grazie allo snodo, che consente una rotazione di 360°, questo accessorio permette di pulire tutte le zone difficili da raggiungere. Si applica o sull'impugnatura ① o sul tubo ⑬. L'accessorio per parquet ⑨ si applica alla spazzola ⑧. In questo modo è possibile pulire efficacemente il parquet ⑬.

### Spazzola aspira liquidi "Magic Brush" ⑭ e racle in gomma ⑮

Indicata per aspirare liquidi su superfici rigide come pavimenti e su tappeti e moquet. Garantisce una perfetta aspirazione dei liquidi assicurando una superficie completamente asciutta e può essere utilizzata con eccellenti risultati anche per l'aspirazione a secco.

Utilizzarla con racle in gomma su superfici rigide e senza racle su tappeti e moquette ⑭.

Per il suo utilizzo, spingerla in avanti o indietro favorendo lo scorrimento delle racle in gomma. Quando si utilizza questo accessorio con l'erogazione del detergente, è necessario applicarvi prima il nebulizzatore ⑥ per la pulizia su tappeti e moquette, in modo da rendere uniforme il detergente sulla superficie da trattare. Si applica o sull'impugnatura ① o sul tubo ⑬.

**ATTENZIONE: Se durante il funzionamento si nota che la spazzola rimane attaccata al pavimento, è sufficiente aprire la valvola posta sull'impugnatura.**

### Bocchetta per fessure ⑦

Indicata per particolari tipi di pulizie (fessure tra mobili, sedili o divani) dove risulta difficoltosa l'aspirazione. Si applica o sull'impugnatura ① o sul tubo ⑬ ⑮.

### Bocchetta per pulizia tessuti ⑩ e accessorio setolato ⑪

E' particolarmente adatta per pulire superfici quali poltroncine, tappeti, superfici rigide di dimensioni ridotte e per tessuti e tende. Si applica o sull'impugnatura ① o sul tubo ⑬. L'accessorio setolato ⑪ si applica alla bocchetta ⑩; è consigliato per la pulizia di piccole superfici tessili ⑮.

### Kit per pulizia vetri e finestre ⑫

Indicato per ampie vetrate, grandi specchi, superfici lisce in genere. Si applica o sull'impugnatura ① o sul tubo ⑬. Per il corretto impiego del lavavetri procedere nel seguente modo:

- erogare uniformemente il detergente sulla superficie da pulire in modo da sciogliere lo sporco.
- Premere il tergivero in gomma alla superficie da pulire, muovendo verticalmente dall'alto verso il basso con inserita la funzione aspirazione.

## PULIZIA E MANUTENZIONE

Terminato l'uso dell'apparecchio si consiglia per una maggiore igiene, di risciacquare gli accessori, aspirando acqua pulita. In questo modo si puliranno gli accessori e l'interno del tubo flessibile.

Per la pulizia esterna dell'apparecchio utilizzare semplicemente un panno umido. Evitare l'uso di solventi o detersivi che potrebbero arrecare danni alla superficie in plastica.

Al fine di garantire sempre un buon funzionamento dell'apparecchio, si consiglia di effettuare alcune semplici operazioni di manutenzione.

### Svuotamento e pulizia serbatoio acqua sporca (G)

Non appena si accenderà la spia rossa (Q), è necessario procedere con lo svuotamento del serbatoio acqua sporca (G).



**ATTENZIONE: Al momento dell'accensione della spia, il motore si arresterà automaticamente; dopo aver provveduto allo svuotamento del serbatoio, premere l'interruttore di accensione (N) per avviare nuovamente l'apparecchio.**

- Aprire il coperchio (D) dell'apparecchio come descritto in precedenza.
- Afferrando il serbatoio dell'acqua sporca (G) per entrambe le maniglie (H), estrarlo dal corpo dell'apparecchio ⑮.



**ATTENZIONE: Non togliere il coperchio (M) dal serbatoio prima di giungere al luogo dove si getta via il liquido per impedire allo stesso di fuoriuscire durante il trasporto.**

- Non appena pronti, rimuovere il coperchio (M) e svuotare il serbatoio (G) usando il bordo più stretto. Pulire il serbatoio con acqua e sapone neutro. Pulire il "Magic Filter" con acqua corrente (18).
- Seguire queste fasi in ordine inverso per reinstallare il serbatoio sull'apparecchio, assicurandosi che sia in sede esercitando una lieve pressione (19).

### Svuotamento serbatoio acqua (X)

In caso di inutilizzo prolungato, estrarre e svuotare il serbatoio acqua e detergente in modo da evitare la formazione di residui di calcare che possono compromettere il regolare funzionamento dell'apparecchio.

### Doppio filtro uscita aria (Y)

Rimuovere la griglia del filtro HEPA, situata nella parte posteriore dell'apparecchio, premendo contemporaneamente il relativo fermo superiore. Estrarre il filtro ed eventualmente lavarlo con acqua corrente e farlo asciugare perfettamente.

Rimontare la griglia premendola leggermente fino a completo scatto (20).

### Filtro aria motore (J)

Aprire il coperchio (D) dell'apparecchio ed estrarre il serbatoio dell'acqua sporca (G) completo del coperchio (M), come descritto in precedenza, mediante le due maniglie (H).

Rimuovere il filtro aria motore (J) pulirlo con acqua corrente; farlo asciugare perfettamente e reinserirlo nell'apparecchio (21).

### Filtro "Magic Filter" (L)

Aprire il coperchio (D) dell'apparecchio come descritto in precedenza, ed estrarre il filtro ad acqua (M) mediante l'apposita impugnatura (22).

- Rimuovere il coperchio filtro (I) tirandolo leggermente verso il basso ed estrarre il filtro di protezione (L) (23).
- Pulire il "Magic Filter" accuratamente sotto l'acqua corrente, farlo asciugare perfettamente, e rimontarlo insieme agli altri componenti seguendo in senso inverso le operazioni descritte in precedenza.



**ATTENZIONE: Si consiglia di pulire il filtro (L) dopo ogni utilizzo e di cambiarlo quando risulta degradato utilizzando il filtro di ricambio incluso nella confezione.**

## COME COMPORTARSI IN CASO DI INCONVENIENTI...

INCONVENIENTE	POSSIBILE RIMEDIO
<b>Generico (per tutte le funzioni)</b>	
L'apparecchio non si avvia.	Verificare che la spina sia correttamente inserita nella presa di corrente e che le spie siano spente. Se il guasto perdura, rivolgersi ad un tecnico autorizzato.
<b>Aspirapolvere (aspirazione)</b>	
La polvere si disperde mentre la si sta aspirando.	Verificare che il serbatoio e il filtro siano stati installati correttamente. Verificare che il serbatoio dell'acqua sporca vi sia sufficiente acqua. Verificare che il connettore del tubo e/o gli accessori non siano ostruiti dallo sporco. In tal caso, smontare e pulire o risciacquare con acqua. Verificare che il filtro motore o il "Magic filter" non siano sporchi oppure non inseriti correttamente.
La potenza di aspirazione si affievolisce lentamente o è inadeguata.	Verificare che i filtri "Magic filter" e motore non siano ostruiti. In caso contrario, pulirli. Verificare che le bocchette, il tubo di aspirazione o il manicotto d'aspirazione non siano bloccati da detriti di sporco. In tal caso flettere il tubo durante le operazioni per liberarlo dallo sporco o dalla polvere. Regolare la potenza mediante apposita manopola. Verificare che il comando meccanico di aspirazione sull'impugnatura sia chiuso. In caso contrario, chiudere la linguetta sull'impugnatura.
<b>Aspirazione con lavaggio</b>	
La potenza di aspirazione diminuisce improvvisamente	Verificare che il serbatoio dell'acqua sporca sia pieno. In tal caso svuotare e pulire il serbatoio.
Sviluppo consistente e anomalo di schiuma nel serbatoio dell'acqua sporca	Assicurarsi di aver usato detergente originale Ariete o consigliato. In caso contrario, sostituirlo.
Non esce alcun detergente benché la pompa sia accesa	Assicurarsi che vi sia sufficiente detergente all'interno del serbatoio acqua (X). In caso contrario, riempirlo. Assicurarsi che la bocchetta dello spruzzo non sia ostruita. In tal caso pulirla con acqua corrente facendo attenzione ai componenti presenti al suo interno. Nel caso in cui, anche dopo il rifornimento detergente o le operazioni di pulizia persista il problema, ripetere le operazioni del primo utilizzo o verificare che la manopola di erogazione detergente non sia posizionata su OFF.

