

Register your product and get support at  
[www.philips.com/welcome](http://www.philips.com/welcome)

RQ1290, RQ1280, RQ1260, RQ1250

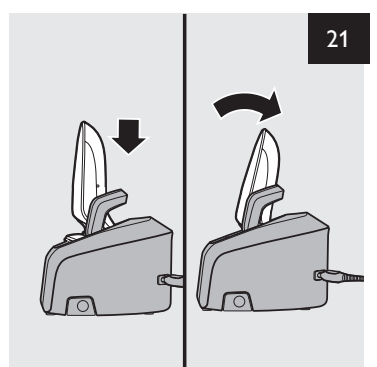

**PHILIPS**

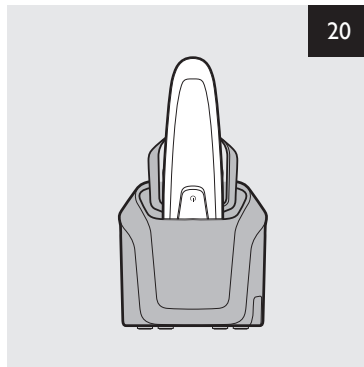
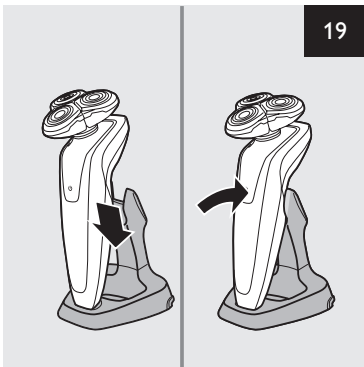
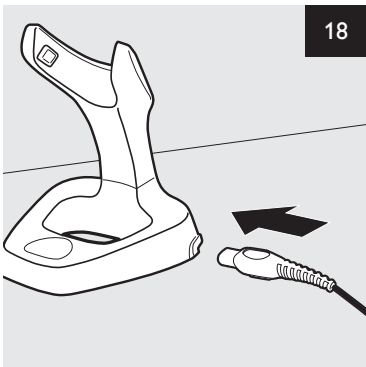
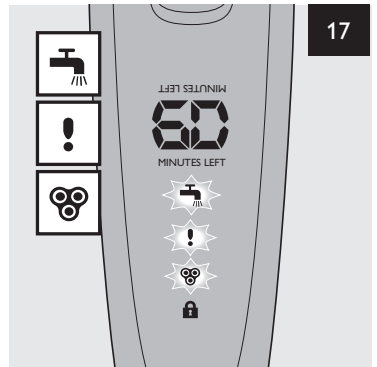
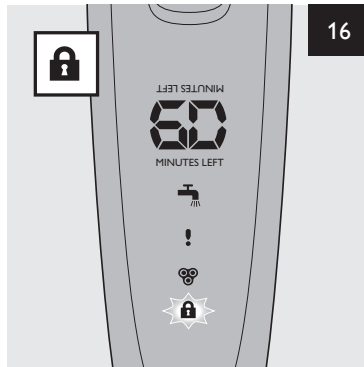
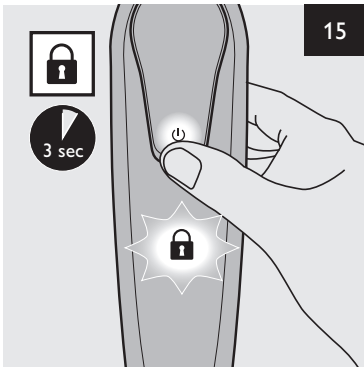
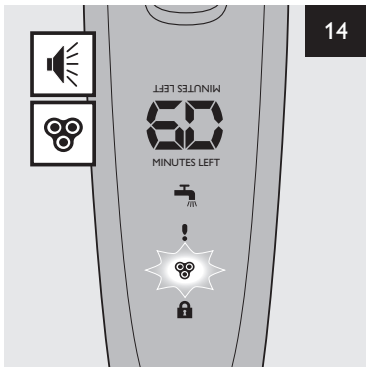
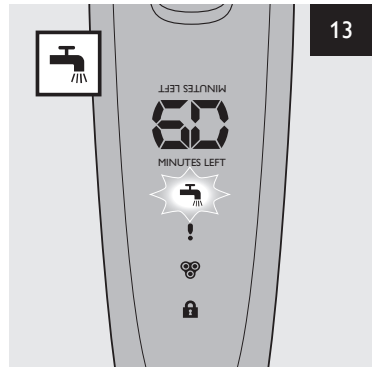
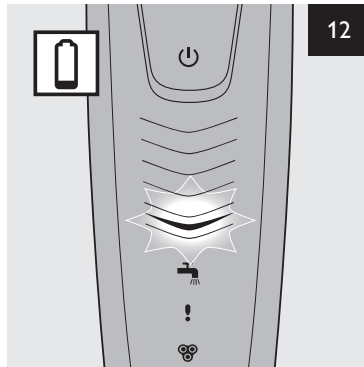
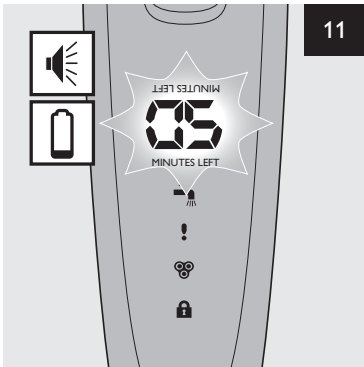
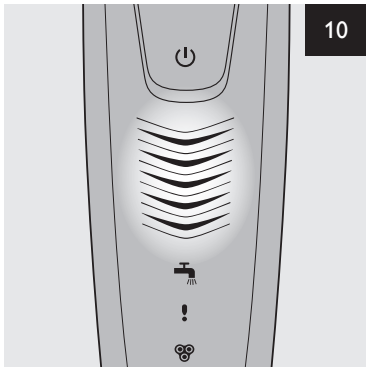
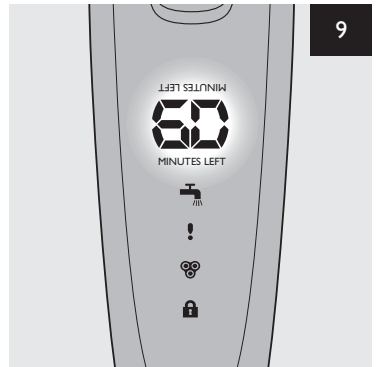
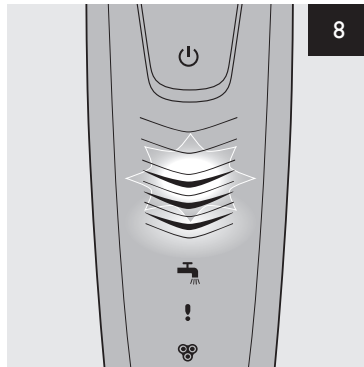
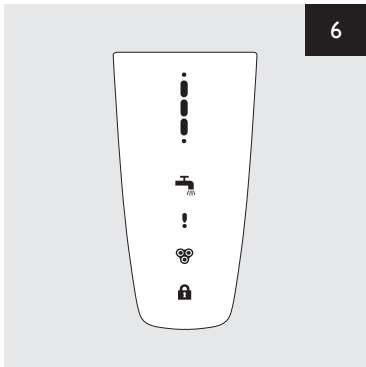
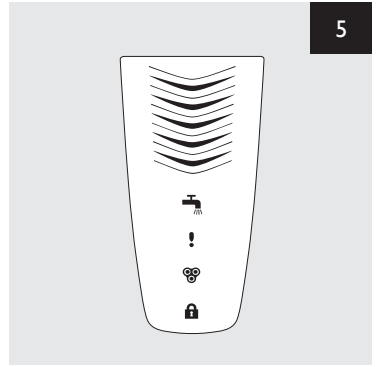
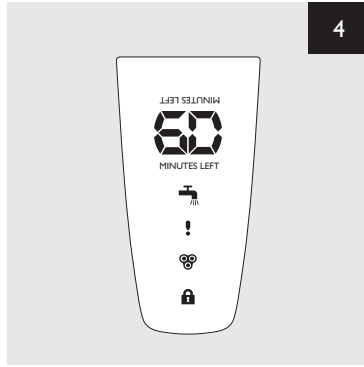
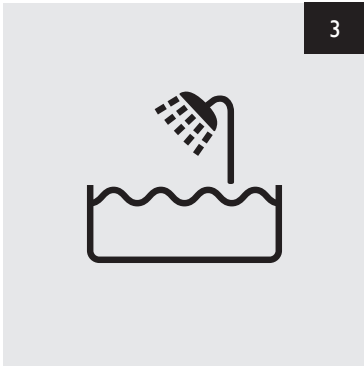
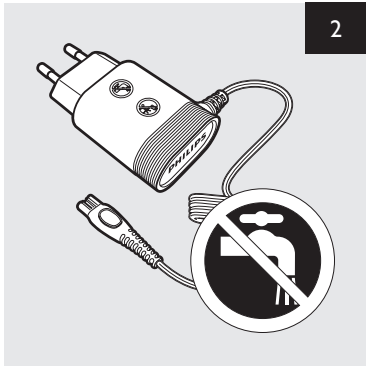

A

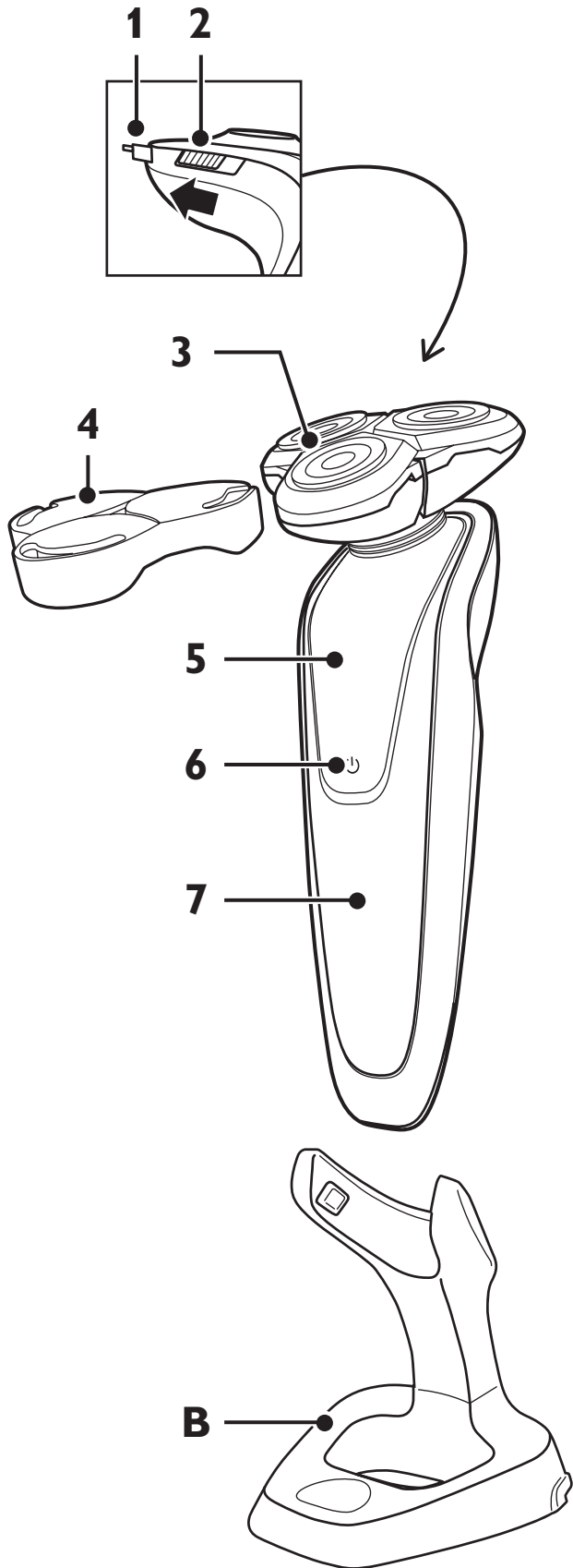

C

1

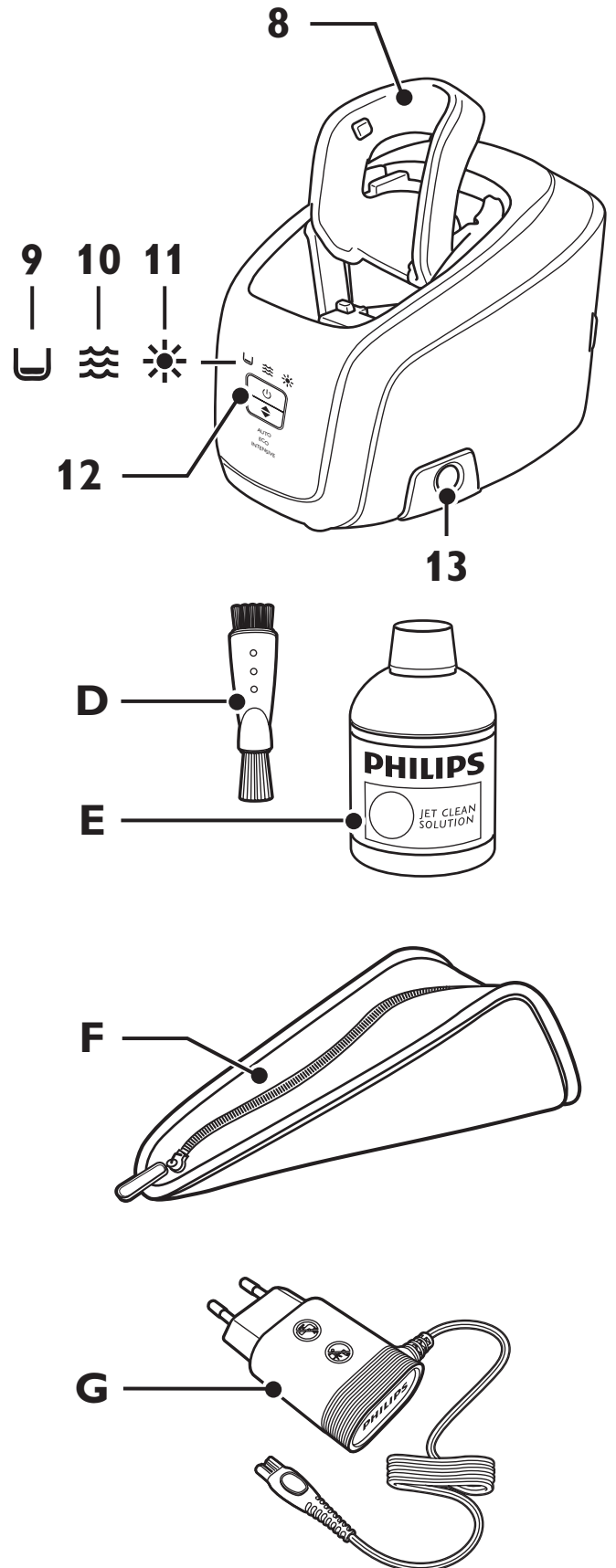



<b>ENGLISH</b>	6
<b>БЪЛГАРСКИ</b>	13
<b>ČEŠTINA</b>	20
<b>DANSK</b>	27
<b>DEUTSCH</b>	34
<b>ΕΛΛΗΝΙΚΑ</b>	41
<b>ESPAÑOL</b>	49
<b>EESTI</b>	56
<b>SUOMI</b>	63
<b>FRANÇAIS</b>	70
<b>FRANÇAIS (CANADA)</b>	77
<b>HRVATSKI</b>	84
<b>MAGYAR</b>	93
<b>INDONESIA</b>	98
<b>ITALIANO</b>	105
<b>ҚАЗАҚША</b>	112
한국어	119
<b>LIETUVIŠKAI</b>	126
<b>LATVIEŠU</b>	133
<b>BAHASA MELAYU</b>	140
<b>NEDERLANDS</b>	147
<b>NORSK</b>	154
<b>POLSKI</b>	161
<b>PORTUGUÊS</b>	168
<b>PORTUGUÊS DO BRASIL</b>	175
<b>ROMÂNĂ</b>	182
<b>РУССКИЙ</b>	189
<b>SLOVENSKY</b>	196
<b>SLOVENŠČINA</b>	203
<b>SRPSKI</b>	210
<b>SVENSKA</b>	217
ภาษาไทย	224
<b>TÜRKÇE</b>	230
<b>УКРАЇНСЬКА</b>	237
<b>TIẾNG VIỆT</b>	244
繁體中文	251
简体中文	257

## Introduction

Congratulations on your purchase and welcome to Philips! To fully benefit from the support that Philips offers, register your product at [www.philips.com/welcome](http://www.philips.com/welcome).

Please read this user manual, as it contains information about the features of this shaver as well as some tips to make shaving easier and more enjoyable.

## General description (Fig. 1)

- A Shaver (RQ1290/RQ1280/RQ1260/RQ1250)
  - 1 Trimmer
  - 2 Trimmer on/off slide
  - 3 Shaving unit
  - 4 Protection cap
  - 5 Shaver
  - 6 Shaver on/off button
  - 7 Display
- B Charger
- C Jet Clean System (RQ1008/RQ1007) (specific types only)
  - 1 Shaver holder
  - 2 'Cleaning chamber empty' symbol
  - 3 Cleaning symbol
  - 4 Drying symbol
  - 5 Jet Clean System on/off button (RQ1008 only; and up/down button for program selection)
  - 6 Cleaning chamber release button
- D Cleaning brush
- E Cleaning fluid
- F Pouch
- G Adapter

## Important

Read this user manual carefully before you use the appliance and save it for future reference.

*Note: In this user manual the term 'appliances' refers to the shaver and the Jet Clean System. If your shaver does not come with a Jet Clean System, it refers to the shaver only.*

### General

#### Danger

- Make sure the adapter does not get wet (Fig. 2).

#### Warning

- The adapter contains a transformer. Do not cut off the adapter to replace it with another plug, as this causes a hazardous situation.
- These appliances are not intended for use by persons (including children) with reduced physical, sensory or mental capabilities, or lack of experience and knowledge, unless they have been given supervision or instruction concerning use of the appliances by a person responsible for their safety.
- Children should be supervised to ensure that they do not play with the appliances.
- Be careful with hot water when you clean the appliances. Always check if the water is not too hot, to prevent your hands from getting burnt.

#### Caution

- Never immerse the Jet Clean System and the charger in water nor rinse them under the tap.
- The appliances and accessories are not dishwasher-proof.
- Always place and use the appliances on a surface that is fluid-resistant.
- Use, charge and store the appliances at a temperature between 5°C and 35°C.
- Only use the accessories supplied.
- The adapter transforms 100-240 volts to a safe low voltage of less than 24 volts.
- Do not use the appliances if they are damaged.
- If the adapter or any of the other accessories is damaged, always have it replaced with one of the original type in order to avoid a hazard.
- Water may leak from the socket at the bottom of the shaver when you rinse it. This is normal and not dangerous because all electronics are enclosed in a sealed power unit inside the shaver.

### Jet Clean system (specific types only)

#### Caution

- Only use the Jet Clean System with the original HQ200 cleaning fluid.
- Always place the Jet Clean System on a stable, level and horizontal surface to prevent leakage.
- Never immerse the Jet Clean System in water.
- Empty the cleaning chamber and clean it thoroughly by rinsing it with hot tap water every 15 days.
- The Jet Clean System thoroughly cleans but does not disinfect your shaver; therefore do not share the shaver with others.
- The cleaning chamber of the Jet Clean System is not dishwasher-proof.
- When the Jet Clean System is ready for use, do not move it to prevent leakage of cleaning fluid.

### Compliance with standards

- This shaver complies with the internationally approved safety regulations and can be safely used in the bath or shower and cleaned under the tap (Fig. 3).
- These Philips appliances comply with all standards regarding electromagnetic fields (EMF). If handled properly and according to the instructions in this important information booklet and in the usage information booklet packed with the shaver, the appliances are safe to use based on scientific evidence available today.

## The display

**Note:** Before you use the shaver for the first time, remove the protective foil from the display.

The four shaver types (RQ1290, RQ1280, RQ1260 and RQ1250) have different displays, which are shown in the figures below.

- RQ1290/RQ1280 (Fig. 4)
- RQ1260 (Fig. 5)
- RQ1250 (Fig. 6)

## Charging

- Charging takes approx. 1 hour.

### RQ1290/RQ1280

- When the shaver is charging, the minutes indication flashes (Fig. 7).
- The shaving minutes increase until the shaver is fully charged.
- Quick charge: When the shaver contains enough energy for one shave, the display shows 5 minutes in red.

### RQ1260/RQ1250

- When the shaver is charging, first the bottom charging light flashes, then the second charging light, and so on until the shaver is fully charged (Fig. 8).

**Note:** The displays of types RQ1260 and RQ1250 look different, but the charging lights work in the same way.

- Quick charge: When the shaver contains enough energy for one shave, the bottom charging light alternately flashes orange and white.

## Battery fully charged

### RQ1290/RQ1280

- When the battery is fully charged, the minutes indication lights up continuously. After approx. 30 minutes the display automatically switches off again (Fig. 9).

### RQ1260/RQ1250

- When the battery is fully charged, all charging lights light up continuously. After approx. 30 minutes the display automatically switches off again. (Fig. 10)

**Note:** The displays of types RQ1260 and RQ1250 look different, but the charging lights work in the same way.

## Battery low

### RQ1290/RQ1280

- When the battery is almost empty (when there are only 5 or fewer shaving minutes left), the minutes indication starts to flash (Fig. 11).
- When you switch off the shaver, the shaving minutes continue to flash for a few more seconds. You hear a beep when there are no shaving minutes left.

### RQ1260/RQ1250

- When the battery is almost empty (when there are only 5 or fewer shaving minutes left), the bottom charging light flashes orange. (Fig. 12)
- When you switch off the shaver, the bottom charging light continues to flash orange for a few seconds.

**Note:** The displays of types RQ1260 and RQ1250 look different, but the charging lights work in the same way.

## Remaining battery capacity

### RQ1290/RQ1280

- The remaining battery capacity is indicated by the number of shaving minutes shown on the display. (Fig. 7)

### RQ1260/RQ1250

- The remaining battery capacity is indicated by the flashing charging lights (Fig. 8).

**Note:** The displays of types RQ1260 and RQ1250 look different, but the charging lights work in the same way.

## Clean shaver

For optimal shaving performance, we advise you to clean the shaver after every use.

- The tap symbol flashes to remind you to clean the shaver (Fig. 13).

**Note:** The displays of types RQ1290, RQ1280, RQ1260 and RQ1250 look different, but show the same symbol.

## Replace shaving unit

For maximum shaving performance, we advise you to replace the shaving unit every year.

- To remind you to replace the shaving unit, the shaving unit symbol flashes (all types) and you hear a beep when you switch off the shaver (RQ1290/RQ1280 only). This happens at the end of 7 successive shaves. (Fig. 14)

**Note:** The displays of types RQ1290, RQ1280, RQ1260 and RQ1250 look different, but show the same symbol.

## Travel lock (RQ1280/RQ1260/RQ1250 only)

You can lock the shaver when you are going to travel. The travel lock prevents the shaver from being switched on by accident.

### Activating the travel lock

- 1 Press the on/off button for 3 seconds to enter the travel lock mode (Fig. 15).
  - ▶ RQ1280: The display starts to count down from 3. At 1, the appliance beeps to indicate that it is locked.
  - ▶ The lock symbol lights up on the display. After a few seconds it goes out.

**Note:** The displays of types RQ1280, RQ1260 and RQ1250 look different, but show the same symbol.

### Deactivating the travel lock

- 1 Press the on/off button for 3 seconds.
    - ▶ The motor starts running to indicate that the travel lock has been deactivated.
- The shaver is now ready for use again.

*Note: When you place the shaver in the plugged-in charger or Jet Clean System, the travel lock is automatically deactivated.*

### Power-saving mode (RQ1290 only)

The appliance is equipped with an automatic power-saving mode. When the shaver enters the power-saving mode, the light in the on/off button goes out to save energy.

- If you move the appliance for 5 minutes without switching it on, it automatically goes into power-saving mode.
- ▶ **The lock symbol flashes on the display to indicate that the appliance is in power-saving mode. (Fig. 16)**
- To deactivate the power-saving mode, simply press the on/off button.

### Blocked shaving heads

- If the shaving heads are blocked, the shaving unit symbol, the tap symbol and the exclamation mark flash. In this case, the motor cannot run because the shaving heads are soiled or damaged. (Fig. 17)

*Note: The displays of types RQ1290, RQ1280, RQ1260 and RQ1250 look different, but show the same symbols.*

- When this happens, you have to clean the shaving unit or replace it.
- The shaving unit symbol, the tap symbol and the exclamation mark continue to flash until you unblock the shaving heads.

## Charging

Charging takes approx. 1 hour.

RQ1290/RQ1280/RQ1260: A fully charged shaver has a shaving time of up to 60 minutes/20 days.

RQ1250: A fully charged shaver has a shaving time of up to 50 minutes/16 days.

The actual shaving time is calculated by the shaver. If you have a heavy beard, the shaving time may be less than expected. The shaving time may also vary over time, depending on your shaving behaviour and beard type.

Charge the shaver before you use it for the first time and when the display indicates that the battery is almost empty (see section 'Battery low' in chapter 'The display').

### Quick charge

After the shaver has charged for 5 minutes, it contains enough energy for one shave.

### Charging in the charger

- 1 Put the small plug in the charger (Fig. 18).
- 2 Put the adapter in the wall socket.
- 3 Put the shaver in the charger and push it backwards ('click'). (Fig. 19)
- ▶ The display shows that the shaver is charging (see chapter 'The display').

### Charging in the Jet Clean System (specific types only)

- 1 Put the small plug in the Jet Clean System.
- 2 Put the adapter in the wall socket.
- 3 Place the shaver upside down in the holder with the display pointing towards the front of the Jet Clean System (Fig. 20).

*Note: The shaver cannot be placed in the Jet Clean System when the protection cap is on the shaving unit.*

*Note: RQ1290 only: when you turn the shaver upside down, the minutes indication on the display is also turned upside down so you can still see to what level the battery is charged.*

- 4 Press the shaver tightly into the holder to lock it into place (Fig. 21).
- ▶ The display shows that the shaver is charging (see section 'Charging' in chapter 'The display').

## Using the shaver

### Shaving

- 1 Press the on/off button once to switch on the shaver.
  - ▶ The display lights up for a few seconds.
- 2 Move the shaving heads over your skin. Make circular movements (Fig. 22).
  - Do not make straight movements.
  - Your skin may need 2 or 3 weeks to get accustomed to the Philips shaving system.
- 3 Press the on/off button once to switch off the shaver.
  - ▶ The display lights up for a few seconds and then shows the remaining battery capacity.

### Wet shaving

You can also use this shaver on a wet face with shaving foam or shaving gel.

To shave with shaving foam or shaving gel, follow the steps below:

- 1 Apply some water to your skin.
- 2 Apply shaving foam or shaving gel to your skin.
- 3 Rinse the shaving unit under the tap to ensure that the shaving unit glides smoothly over your skin.
- 4 Press the on/off button once to switch on the shaver.
- 5 Move the shaving heads in circular movements over your skin.

*Note: Rinse the shaver under the tap regularly to ensure that it continues to glide smoothly over your skin.*

- 6 Dry your face and thoroughly clean the shaver after use (see chapter 'Cleaning and maintenance').

*Note: Make sure you rinse all foam or shaving gel off the shaver.*



## Trimming

You can use the trimmer to groom your sideburns and moustache.

**1** Pull the shaving unit straight off the shaver (Fig. 23).

*Note: Do not turn the shaving unit while you pull it off the shaver.*

**2** Press the on/off button once to switch on the shaver.

► The display lights up for a few seconds.

**3** Press the trimmer slide forwards to slide out the trimmer (Fig. 24).

**4** You can now start trimming.

**5** Press the trimmer slide backwards to retract the trimmer.

**6** Press the on/off button once to switch off the shaver.

► The display lights up for a few seconds and shows the remaining battery capacity.

**7** Insert the lug of the shaving unit into the slot in the top of the shaver (1). Then press the shaving unit downwards (2) to attach it to the shaver ('click') (Fig. 25).

## Cleaning and maintenance

Never use scouring pads, abrasive cleaning agents or aggressive liquids such as petrol or acetone to clean the shaver and the Jet Clean System (specific types only).

- The best and most hygienic way to clean the shaver is in the Jet Clean System (specific types only). You can also rinse the shaver under the tap or clean it with the cleaning brush supplied.
- Be careful with hot water. Always check if the water is not too hot, to prevent your hands from getting burnt.
- Clean the shaver after every shave for optimal shaving performance.
- You can clean the outside of the shaver with a damp cloth.
- Regular cleaning guarantees better shaving performance.

### Cleaning the shaving unit

Be careful with hot water. Always check if the water is not too hot, to prevent your hands from getting burnt.

**1** Rinse the shaving unit under a hot tap for some time (Fig. 26).

**2** Pull open the three shaving heads one by one (Fig. 27).

**3** Rinse all three shaving heads and all three hair chambers under a hot tap for 30 seconds. (Fig. 28)

*Note: You can also brush the shaving heads and hair chambers with the cleaning brush supplied.*

Be careful with hot water. Always check if the water is not too hot, to prevent your hands from getting burnt.

**4** Carefully shake off excess water and leave the shaving heads open to let the shaving unit dry completely.

Never dry the shaving unit with a towel or tissue, as this may damage the shaving heads.

### Cleaning the shaving unit in the Jet Clean System (specific types only)

The Jet Clean system comes in two types:

- Type RQ1008 has three cleaning programs: the eco program, the auto program and the intensive program. Press the up/down button to select the cleaning program you prefer. (Fig. 29)

*Note: The eco program has a shorter drying time, to save energy. The intensive program is a more thorough cleaning program.*

- Type RQ1007 has one automatic cleaning program. When you press the on/off button, the Jet Clean System starts cleaning in the automatic cleaning program. (Fig. 30)

### Preparing the Jet Clean System for use

Fill the cleaning chamber before first use.

**1** Put the small plug in the Jet Clean System.

**2** Put the adapter in the wall socket.

► The holder automatically moves to the highest position.

**3** Simultaneously press the release buttons on both sides of the cleaning chamber (1). Then lift the Jet Clean System off the cleaning chamber (2). (Fig. 31)

► The cleaning chamber remains behind.

**4** Unscrew the cap from the bottle with cleaning fluid.

**5** Fill the cleaning chamber with HQ200 cleaning fluid to a level between the two lines (Fig. 32).

**6** Place the Jet Clean System back onto the cleaning chamber (Fig. 33).

Make sure the release buttons click back into place.

### Using the Jet Clean System

*Note: If you use the shaver with shaving foam or shaving gel, we advise you to rinse it under the hot tap before you clean it in the Jet Clean System. This guarantees an optimal lifetime for the cleaning fluid.*

**1** Press the shaver tightly into the holder to lock it into place.

► The display shows that the shaver is charging (see chapter 'The display').

**2** RQ1008: Press the up/down button to select a cleaning program.

**3** Press the on/off button on the Jet Clean System to start the cleaning program. (Fig. 34)

- ▶ The shaver display stops showing the charging indication.
- ▶ The cleaning light starts to flash and the shaver is automatically lowered into the cleaning fluid (Fig. 35).
- ▶ The cleaning light flashes throughout the cleaning program, which takes a few minutes.

*Note: RQ1007: The cleaning program takes 4 to 6 minutes.*

*Note: RQ1008: The auto and eco cleaning programs take 4 to 6 minutes. The intensive program takes approx. 35 minutes.*

- ▶ During the first phase of the cleaning program, the shaver automatically switches on and off several times and moves up and down.
- ▶ During the second phase of the cleaning program, the shaver is placed in the drying position, indicated by the flashing drying symbol. This phase takes approx. 2 hours. The shaver stays in this position until the end of the program. (Fig. 36)

*Note: RQ1008: The drying phase takes 1 hour when you have selected the eco program.*

- ▶ After the cleaning program, the charging indication appears on the shaver display (see chapter 'The display').

*Note: If you press the on/off button of the Jet Clean System during the cleaning program, the program aborts. In this case, the cleaning or drying light stops flashing and the holder moves to the highest position.*

*Note: If you remove the adapter from the wall socket during the cleaning program, the program aborts. The holder remains in its current position. When you put the adapter back into the wall socket, the holder moves to the highest position.*

- When the cleaning fluid drops below the minimum level, the 'cleaning chamber empty' symbol starts to flash and the holder returns to its starting position (Fig. 37).
- If you use the washing machine to clean your shaver every day, you need to refill the cleaning chamber approx. every 15 days.

### Cleaning the Jet Clean System

Clean the cleaning chamber every 15 days.

You can wipe the outside of the Jet Clean System with a damp cloth.

- 1** Simultaneously press the release buttons on both sides of the Jet Clean System (1). Then lift the Jet Clean System off the cleaning chamber (2). (Fig. 31)

- ▶ The cleaning chamber remains behind.

- 2** Pour any remaining cleaning fluid out of the cleaning chamber. (Fig. 38)

You can simply pour the cleaning fluid down the sink.

- 3** Rinse the cleaning chamber under the tap (Fig. 39).

The cleaning chamber is not dishwasher-proof.

- 4** Fill the cleaning chamber with HQ200 cleaning fluid to a level between the two lines (Fig. 32).

- 5** Place the Jet Clean System back onto the cleaning chamber. (Fig. 33)

Make sure the release buttons click back into place.

### Extra-thorough cleaning method

Make sure the appliance is switched off.

- 1** Pull the shaving unit straight off the shaver (Fig. 23).

*Note: Do not turn the shaving unit while you pull it off the shaver.*

- 2** Pull open the three shaving heads one by one (Fig. 40).

- 3** Press the retainer release tab (1) until the retainer opens (2) (Fig. 41).

*Note: Do not clean more than one cutter and shaving guard at a time, since they are all matching sets. If you accidentally put a cutter in the wrong shaving guard, it may take several weeks before optimal shaving performance is restored.*

- 4** Remove the cutter from the shaving guard. (Fig. 42)

- 5** Clean the cutter with the brush supplied (Fig. 43).

- 6** Clean the inside of the shaving guard. (Fig. 44)

- 7** After cleaning, place the cutter back into the shaving guard with the cutter legs pointing downwards. (Fig. 45)

- 8** Press down the retainer over the cutter (Fig. 46).

- 9** Close the shaving heads.

- 10** Insert the lug of the shaving unit into the slot in the top of the shaver (1). Then press the shaving unit downwards (2) to attach it to the shaver ('click') (Fig. 25).

### Cleaning the trimmer

Clean the trimmer every time you have used it.

- 1** Press the trimmer slide forwards to slide out the trimmer (Fig. 24).

- 2** Rinse the trimmer under a hot tap for some time. (Fig. 47)

- 3** Press the trimmer slide backwards to retract the trimmer.

*Tip: For optimal trimmer performance, lubricate the trimmer teeth with a drop of sewing machine oil every six months.*

### Storage

- 1** Slide the protection cap onto the shaving unit to prevent damage to the shaving heads (Fig. 48).

- 2** Store the shaver in the pouch supplied.

## Replacement

Replace the shaving unit when the shaving unit symbol appears on the display. Replace a damaged shaving unit right away. For maximum shaving performance, we advise you to replace the shaving unit every year. Only replace the shaving unit with an original RQ12 Philips Shaving Unit.

**1** Pull the old shaving unit straight off the shaver (Fig. 23).

*Note: Do not turn the shaving unit while you pull it off the shaver.*

**2** Insert the lug of the new shaving unit into the slot in the top of the shaver (1). Then press the shaving unit downwards (2) to attach it to the shaver ('click') (Fig. 25).

### Ordering parts

The following parts are available:

- HQ8505 adapter
- RQ12 Philips Shaving Unit
- HQ110 Philips Shaving Head Cleaning Spray
- HQ200 Philips Cleaning Fluid

## Environment

- Do not throw away the appliances with the normal household waste at the end of their life, but hand them in at an official collection point for recycling. By doing this, you help to preserve the environment (Fig. 49).
- The built-in rechargeable shaver battery contains substances that may pollute the environment. Always remove the battery before you discard or hand in the shaver at an official collection point. Dispose of the battery at an official collection point for batteries. If you have trouble removing the battery, you can also take the appliance to a Philips service centre. The staff of this centre will remove the battery for you and will dispose of it in an environmentally safe way (Fig. 50).

### Removing the rechargeable shaver battery

Only remove the rechargeable battery when you discard the shaver. Make sure the battery is completely empty when you remove it.

Be careful, the battery strips are sharp.

**1** Remove the back panel of the shaver with a screwdriver.

**2** Remove the rechargeable battery.

## Guarantee and service

If you need service or information or if you have a problem, please visit the Philips website at [www.philips.com](http://www.philips.com) or contact the Philips Consumer Care Centre in your country (you find its phone number in the worldwide guarantee leaflet). If there is no Consumer Care Centre in your country, go to your local Philips dealer.

### Guarantee restrictions

The shaving heads (cutters and shaving guards) are not covered by the terms of the international guarantee because they are subject to wear.

## Troubleshooting

This chapter summarises the most common problems you could encounter with the appliance. If you are unable to solve the problem with the information below, contact the Consumer Care Centre in your country.

Problem	Possible cause	Solution
The shaver does not shave as well as it used to.	The shaving heads are damaged or worn.	Replace the shaving unit (see chapter 'Replacement').
	Long hairs obstruct the shaving heads.	Clean the shaving heads by following the steps of the extra-thorough cleaning method (see chapter 'Cleaning and maintenance').
	The Jet Clean System has not cleaned the shaver properly, because the cleaning fluid in the cleaning chamber is soiled or the cleaning fluid level is too low.	Clean the shaver thoroughly before you continue shaving. If necessary, clean and refill the cleaning chamber (see chapter 'Cleaning and maintenance').
The shaver does not work when I press the on/off button.	The rechargeable battery is empty.	Recharge the battery (see chapter 'Charging').
	The travel lock is activated.	Press the on/off button for 3 seconds to deactivate the travel lock.
	The shaving unit is soiled or damaged to such an extent that the motor cannot run. In this case, the shaving unit symbol, the tap symbol and the exclamation mark flash.	Clean the shaving unit or replace it (see chapters 'Cleaning and maintenance' and 'Replacement').
	The temperature of the shaver is too high. In this case, the shaver does not work and the exclamation mark on the display flashes.	Switch off the shaver and let it cool down. As soon as the temperature of the shaver has dropped sufficiently, you can switch on the shaver again.

Problem	Possible cause	Solution
The shaver is not entirely clean after I clean it in the Jet Clean System.	The cleaning fluid in the cleaning chamber is soiled.	Empty and rinse the cleaning chamber.
	The cleaning fluid level is too low. If the fluid volume in the cleaning chamber drops below the minimum level during the cleaning program, the program aborts. The cleaning light and the 'cleaning chamber empty' symbol flash at intervals and the holder returns to its starting position.	Refill the cleaning chamber with cleaning fluid to a level between the two lines (see chapter 'Cleaning and maintenance').
The Jet Clean System does not work when I press the on/off button.	You have used another cleaning fluid than the original Philips cleaning fluid.	Only use HQ200 Philips Cleaning Fluid.
	The Jet Clean System is not connected to the mains.	Put the small plug in the Jet Clean System and put the adapter in the wall socket.
The shaver is not fully charged after I charge it in the charger/ Jet Clean System.	You have not placed the shaver in the Jet Clean System properly, so there is no electrical connection between the Jet Clean System and the shaver.	Press the shaver tightly into the holder to lock it into place.
	You have not placed the shaver in the charger/ Jet Clean System properly.	Make sure you press the shaver until it locks into place.
RQ1008: The operating time of the Jet Clean System is suddenly shorter or longer than it was earlier.	You have selected another cleaning program. The Jet Clean System has three cleaning programs: the eco program, the normal program and the intensive program. Each of these programs has a different operating time.	Press the up/down button on the Jet Clean System to select the cleaning program of your preference (see chapter 'Cleaning and maintenance').

## Въведение

Поздравления за вашата покупка и добре дошли във Philips! За да се възползвате изцяло от предлаганата от Philips поддръжка, регистрирайте продукта си на адрес [www.philips.com/welcome](http://www.philips.com/welcome).

Прочетете внимателно това ръководство за експлоатация, тъй като то съдържа информация за функциите на тази самобръсначка, а също и някои съвети, които ще направят бръсненето ви по-бързо и по-приятно.

## Общо описание (фиг. 1)

- A Самобръсначка (RQ1290, RQ1280, RQ1260, RQ1250)
- 1 Машинка за подстригване
- 2 Плъзгач вкл./изкл. на приставката за подстригване
- 3 Бръснещ блок
- 4 Предпазна капачка
- 5 Самобръсначка
- 6 Бутон за вкл./изкл. на самобръсначката
- 7 Дисплей
- B Зарядно устройство
- C Система Jet Clean (RQ1008, RQ1007) (само за определени модели)
- 1 Постапка на самобръсначката
- 2 Символ "празна почистваща камера"
- 3 Символ на почистване
- 4 Символ на сушене
- 5 Бутон за вкл./изкл. на системата Jet Clean (само за RQ1008: и бутон нагоре/надолу за избор на програма)
- 6 Бутон за освобождаване на почистващата камера
- D Четка за почистване
- E Течност за почистване
- F Калъф
- G Адаптер

## Важно

Преди да използвате уредите, прочетете внимателно това ръководство за експлоатация и го запазете за справка в бъдеще.

**Бележка:** В това ръководство за потребителя терминът "уреди" се отнася до самобръсначката и системата Jet Clean. Ако в комплекта на вашата самобръсначка не влиза система Jet Clean, терминът се отнася само до самобръсначката.

## Общи положения

### Опасност

- Внимавайте щепселът да не се мокри (фиг. 2).

### Предупреждение

- В адаптера има трансформатор. Не отрязвайте адаптера, за да го замените с друг щепсел, тъй като това носи опасност.
- Тези уреди не са предназначени за ползване от хора (включително деца) с намалени физически възприятия или умствени недъзи или без опит и познания, ако са оставени без наблюдение и не са инструктирани от страна на отговарящо за тяхната безопасност лице относно начина на използване на уредите.
- Наглеждайте децата, за да не си играят с уредите.
- Внимавайте с горещата вода, когато почиствате уредите. Винаги проверявайте дали водата не е прекалено гореща, за да предпазите ръцете си от изгаряне.

### Внимание

- Не потапяйте системата Jet Clean и зарядното устройство във вода и не ги мийте с течаша вода.
- Уредите и принадлежностите не могат да се почистват в съдомиялна машина.
- Винаги поставяйте и използвайте устройствата върху устойчива на течности повърхност.
- Използвайте, зареждайте и съхранявайте уредите при температура между 5°C и 35°C.
- Използвайте само включените в комплекта принадлежности.
- Адаптерът преобразува 100-240 волта в безопасно ниско напрежение под 24 волта.
- Не използвайте устройствата, ако са повредени.
- Ако адаптерът или някоя от другите принадлежности се повреди, винаги трябва да осигурявате замяната им с такива от същия вид, за да се избегне опасност.
- От захранващия куплунг отдолу на самобръсначката може да протече вода, когато я изплаквате. Това е нормално и не е опасно, тъй като цялата електроника е затворена в капсулован силов блок вътре в самобръсначката.

## Система Jet Clean (само за определени модели)

### Внимание

- Използвайте системата Jet Clean само с оригиналната почистваща течност HQ200.
- Поставете системата Jet Clean винаги върху стабилна, равна и хоризонтална повърхност, за да предотвратите разливане.
- Не потапяйте системата Jet Clean във вода.
- През 15 дни изпразвайте почистващата камера и я изплаквайте обилно с гореща течаша вода.
- Системата Jet Clean измива щателно, но не дезинфектира самобръсначката, така че не давайте самобръсначката ви да се ползва от други хора.
- Почистващата камера на системата Jet Clean не може да се почиства в съдомиялна машина.
- Когато системата Jet Clean е готова за употреба, не я местете, за да предотвратите разливане на течността.

## Съответствие със стандартите

- Тази самобръсначка съответства на международно одобрените норми за безопасност и може да се използва безопасно в банята или под душа, както и да се мие с течаша вода (фиг. 3).
- Тези уреди Philips са в съответствие с всички стандарти по отношение на електромагнитните излъчвания (EMF). Ако се употребяват правилно и съобразно напътствията в тази брошура с важна информация и в брошурата с информация за

използването, включени в комплекта на самобръсначката, уредите са безопасни за използване според наличните досега научни факти.

### Дисплеят

**Бележка:** Преди да използвате самобръсначката за пръв път, махнете предпазното фолио от дисплея.

Четири модела самобръсначки (RQ1290, RQ1280, RQ1260 and RQ1250) имат различни дисплеи, които са показани на фигурите по-долу.

- RQ1290, RQ1280 (фиг. 4)
- RQ1260 (фиг. 5)
- RQ1250 (фиг. 6)

### Зареждане

- Зареждането отнема около 1 час.

#### RQ1290, RQ1280

- Когато самобръсначката се зарежда, мига индикаторът за минути (фиг. 7).
- Минутите за бръснене нарастват, докато самобръсначката се зареди напълно.
- Бързо зареждане: Когато самобръсначката има достатъчно заряд за едно бръснене, на дисплея се показват 5 минути в червено.

#### RQ1260, RQ1250

- Когато самобръсначката се зарежда, първо започва да мига долният индикатор за зареждане, след това вторият индикатор за зареждане и т. н., докато самобръсначката не се зареди напълно (фиг. 8).

**Бележка:** Дисплеите на моделите RQ1260 и RQ1250 изглеждат различно, но индикаторите за зареждане работят по един и същи начин.

- Бързо зареждане: Когато самобръсначката има достатъчно заряд за едно бръснене, долният индикатор за зареждане мига последователно в оранжево и бяло.

### Напълно заредена батерия

#### RQ1290, RQ1280

- Когато батерията е напълно заредена, индикаторът за минути свети непрекъснато. След около 30 минути дисплеят се изключва автоматично (фиг. 9).

#### RQ1260, RQ1250

- Когато батерията е напълно заредена, всички индикатори за зареждане светят непрекъснато. След около 30 минути дисплеят се изключва автоматично. (фиг. 10)

**Бележка:** Дисплеите на моделите RQ1260 и RQ1250 изглеждат различно, но индикаторите за зареждане работят по един и същи начин.

### Изтощена батерия

#### RQ1290, RQ1280

- Когато батерията е почти изтощена (когато остават само 5 или по-малко минути за бръснене), индикаторът за минути започва да мига (фиг. 11).
- Когато изключите самобръсначката, минутите за бръснене продължават да мигат още няколко секунди. Когато няма повече останали минути, ще чуете кратък звуков сигнал.

#### RQ1260, RQ1250

- Когато батерията е почти изтощена (когато остават само 5 или по-малко минути за бръснене), долният индикатор за зареждане мига в оранжево. (фиг. 12)
- Когато изключите самобръсначката, долният индикатор за зареждане продължава да мига в оранжево още няколко секунди.

**Бележка:** Дисплеите на моделите RQ1260 и RQ1250 изглеждат различно, но индикаторите за зареждане работят по един и същи начин.

### Оставащ заряд на батерията

#### RQ1290, RQ1280

- Оставащият в батерията заряд се обозначава с броя минути за бръснене, показани на дисплея. (фиг. 7)

#### RQ1260, RQ1250

- Оставащият в батерията заряд се определя от светещите индикатори за зареждане (фиг. 8).

**Бележка:** Дисплеите на моделите RQ1260 и RQ1250 изглеждат различно, но индикаторите за зареждане работят по един и същи начин.

### Почистете самобръсначката

За да постигнете оптимална работа на уреда при бръснене, препоръчваме ви да почиствате самобръсначката след всяка употреба.

- Символът на чешма мига, за да ви напомня да почистите самобръсначката (фиг. 13).

**Бележка:** Дисплеите на моделите RQ1290, RQ1280, RQ1260 и RQ1250 изглеждат различно, но индикацията им е една и съща.

### Заменете бръснещия блок.

За да постигнете оптимална работа на уреда при бръснене, препоръчваме ви да сменят бръснещите глави всяка година.

- За да ви напомни да смените бръснещия блок, мига символът на бръснеш блок (при всички модели) и чувате кратък звуков сигнал при изключване на самобръсначката (само при RQ1290, RQ1280). Това се случва след 7 поредни бръснения. (фиг. 14)

**Бележка:** Дисплеите на моделите RQ1290, RQ1280, RQ1260 и RQ1250 изглеждат различно, но индикацията им е една и съща.

### Заклучване при пътуване (само при RQ1280, RQ1260, RQ1250)

Можете да заключите самобръсначката, когато ви предстои да пътувате. Заклучването при пътуване предпазва самобръсначката от случайно включване.

### Задействане на заключването при пътуване

- 1 Задръжте бутона вкл./изкл. натиснат за 3 секунди, за да влезете в режим на заключване при пътуване (фиг. 15).
- ▶ RQ1280: На дисплея започва обратно отброяване от 3. На 1 уредът издава кратък звуков сигнал, за да покаже, че е заключен.
- ▶ Символът на катинар светва на дисплея и след няколко секунди угасва.

Бележка: Дисплеите на моделите RQ1280, RQ1260 и RQ1250 изглеждат различно, но индикацията им е една и съща.

### Освобождаване на заключването при пътуване

- 1 Задръжте бутона вкл./изкл. натиснат за 3 секунди.
  - ▶ Електромоторът се завърта, за да покаже, че заключването при пътуване е деактивирано.
- Сега самобръсначката е отново готова за използване.

Бележка: Когато поставите самобръсначката във включено в мрежата зарядно устройство или система Jet Clean, заключването при пътуване автоматично се деактивира.

### Режим за пестене на енергия (само при RQ1290)

Уредът има автоматичен режим за пестене на енергия. Когато самобръсначката премине в режим за пестене на енергия, светлината на бутона за вкл./изкл. се изключва с цел пестене на енергия.

- Ако движителите уреда в продължение на 5 минути, без да го включите, той автоматично преминава в режим за пестене на енергия.
- ▶ На дисплея мига символът на катинар, за да покаже, че устройството е в режим за пестене на енергия. (фиг. 16)
- За да деактивирате режима за пестене на енергия, просто натиснете бутона за вкл./изкл.

### Блокирани бръснещи глави

- Ако бръснещите глави са блокирани, мигат символът на бръснач блок, символът на чешма и символът удивителен знак. В такъв случай моторът не може да работи, тъй като бръснещите глави са задръстени или повредени. (фиг. 17)

Бележка: Дисплеите на моделите RQ1290, RQ1280, RQ1260 и RQ1250 изглеждат различно, но индикацията им е една и съща.

- Когато това се случи, трябва да почистите или подмените бръсначния блок.
- Символът на бръснач блок, символът на чешма и символът удивителен знак продължават да мигат, докато не деблокирате бръсначните глави.

### Зареждане

Зареждането отнема около 1 час.

RQ1290, RQ1280, RQ1260: Напълно заредената самобръсначка може да се използва за бръснене в продължение на до 60 минути/20 дни.

RQ1250: Напълно заредената самобръсначка може да се използва за бръснене в продължение на до 50 минути/16 дни.

Действителното време за бръснене се изчислява от самобръсначката. Ако сте с по-твърда и гъста брада, времето за бръснене може да е по-малко от очакваното. То може да се изменя с течение на времето в зависимост от начина ви на бръснене и типа на брадата ви. Заредете самобръсначката, преди да я използвате за първи път и когато дисплеят покаже, че батерията е почти изтощена (вж. раздел "Изтощена батерия" в глава "Дисплеят").

### Бързо зареждане

След като самобръсначката се е зареждала в продължение на 5 минути, тя разполага с достатъчно заряд за едно бръснене.

### Зареждане в зарядното устройство

- 1 Включете малкия жак в зарядното устройство (фиг. 18).
- 2 Включете адаптера в контакта.
- 3 Поставете самобръсначката в зарядното устройство и я натиснете назад (до щракване). (фиг. 19)
- ▶ Дисплеят показва, че самобръсначката се зарежда (вж. главата "Дисплеят").

### Зареждане в системата Jet Clean (само за определени модели)

- 1 Включете малкия жак в системата Jet Clean.
- 2 Включете адаптера в контакта.
- 3 Поставете обърната обратно самобръсначката в държача, като дисплеят да е насочен към предната част на системата Jet Clean (фиг. 20).

Бележка: Самобръсначката не може да се постави в системата Jet Clean, ако предпазната капачка е на бръсначния блок.

Бележка: Само за RQ1290: когато обърнете самобръсначката обратно, индикаторът за минути на дисплея също се обръща обратно, за да виждате оставащия в батерията заряд.

- 4 Натиснете силно самобръсначката в държача, докато щракне на мястото си (фиг. 21).
- ▶ Дисплеят показва, че самобръсначката се зарежда (вж. раздел "Зареждане" в глава "Дисплеят").

### Използване на самобръсначката

#### Бръснене

- 1 Натиснете еднократно бутона вкл./изкл., за да включите самобръсначката.
  - ▶ Дисплеят светва за няколко секунди.
- 2 Движете бръсначните глави по кожата си. Правете кръгови движения (фиг. 22).
  - Не правете праволинейни движения.
  - На кожата ви може би ще са необходими 2 или 3 седмици, за да свикне със системата за бръснене Philips.
- 3 Натиснете еднократно бутона вкл./изкл., за да изключите самобръсначката.
  - ▶ Дисплеят светва за няколко секунди и показва оставащия заряд на батерията.



**Мокро бръснене**

Можете да използвате тази самобръсначка и върху мокро лице с пяна или гел за бръснене. Ако искате да използвате пяна или гел за бръснене, изпълнете следните стъпки:

- 1** Намокрете кожата с малко вода.
- 2** Нанесете пяна или гел за бръснене.
- 3** Изплакнете бръснещия блок с течаща вода, за да сте сигурни, че ще се плъзга гладко по кожата ви.
- 4** Натиснете еднократно бутона вкл./изкл., за да включите самобръсначката.
- 5** Движете бръснещите глави по кожата си с кръгови движения.

*Бележка: Редовно изплаквайте бръснещия блок с течаща вода, за да сте сигурни, че ще продължи да се плъзга гладко по кожата ви.*

- 6** Подсушете лицето си и почистете основно самобръсначката след употреба (вж. главата “Почистване и поддръжка”).

*Бележка: Уверете се, че сте изплакнали от самобръсначката всичката пяна или гел за бръснене.*

**Подстригване**

Можете да ползвате машинката за подстригване, за да оформите бакенбардите и мустациите.

- 1** Свалете бръснещия блок от самобръсначката, като го издърпате по права линия (фиг. 23).

*Бележка: Не завъртайте бръснещия блок, когато го свалите от самобръсначката.*

- 2** Натиснете еднократно бутона вкл./изкл., за да включите самобръсначката.
  - ▶ Дисплеят светва за няколко секунди.
- 3** Натиснете напред плъзгача на приставката за подстригване, за да я извадите (фиг. 24).
- 4** Сега можете да започнете подстригването.
- 5** Натиснете назад плъзгача на приставката за подстригване, за да я приберете.
- 6** Натиснете еднократно бутона вкл./изкл., за да изключите самобръсначката.
  - ▶ Дисплеят светва за няколко секунди и показва оставащия заряд на батерията.
- 7** Вмъкнете издатината на бръснещия блок в жлеба отгоре на самобръсначката (1). След това натиснете бръснещия блок надолу (2), за да го закрепите към самобръсначката (с щракване) (фиг. 25).

**Почистване и поддръжка**

Никога не използвайте за почистване на самобръсначката и системата Jet Clean (само за определени модели) фибро гъби, абразивни почистващи препарати или агресивни течности, като бензин или ацетон.

- Най-добрият и хигиеничен начин за почистване на самобръсначката е със системата Jet Clean (само за определени модели). Можете също да изплакнете самобръсначката с течаща вода или да я почистите с приложената четка за почистване.
- Внимавайте с горещата вода. Винаги проверявайте дали водата не е прекалено гореща, за да предпазите ръцете си от изгаряне.
- За постигане на най-добри резултати почиствайте самобръсначката след всяко бръснене.
- Външната страна на самобръсначката можете да почистите с влажна кърпа.
- Редовното почистване гарантира по-ефикасно бръснене.

**Почистване на бръснещия блок**

Внимавайте с горещата вода. Винаги проверявайте дали водата не е прекалено гореща, за да предпазите ръцете си от изгаряне.

- 1** Изплакнете бръснещия блок с гореща течаща вода (фиг. 26).
- 2** Отворете една след друга трите бръснещи глави с издърпване (фиг. 27).
- 3** Измийте трите бръснещи глави и трите отделения за косми с гореща течаща вода за 30 секунди. (фиг. 28)

*Бележка: Можете да почистите бръснещите глави и отделенията за косми и с предоставената четка за почистване.*

Внимавайте с горещата вода. Винаги проверявайте дали водата не е прекалено гореща, за да предпазите ръцете си от изгаряне.

- 4** Внимателно изтръскайте остатъците от вода и оставете бръснещите глави отворени, за да се изсуши напълно бръснещият блок.

Никога не подсушавайте бръснещия блок с кърпа за баня или хартиени салфетки, защото това може да повреди бръснещите глави.

**Почистване на бръснещия блок в системата Jet Clean (само за определени модели)**

Системата Jet Clean има две разновидности:

- Тип RQ1008 с три програми за почистване: икономична, автоматична и интензивна. Натиснете бутона нагоре/надолу, за да изберете предпочитаната програма за почистване. (фиг. 29)

*Бележка: Икономичната програма е с по-кратко време за изсушаване, с цел пестене на енергия. Интензивната програма е програма за по-основно почистване.*

- Тип RQ1007 с една автоматична програма за почистване. Когато натиснете бутона за вкл./изкл., системата Jet Clean започва почистване с автоматичната програма. (фиг. 30)

**Подготовка на системата Jet Clean за употреба**

Преди първото използване напълнете почистващата камера.

- 1** Включете малкия жак в системата Jet Clean.
- 2** Включете адаптера в контакта.
  - ▶ Поставката автоматично се придвижва в най-горно положение.
- 3** Натиснете едновременно бутоните за освобождаване от двете страни на почистващата камера (1). След това повдигнете системата Jet Clean от почистващата камера (2). (фиг. 31)



- ▶ Почистващата камера остава назад.
- 4** Развинтете капачката от бутилката с почистваща течност.
- 5** Напълнете почистващата камера с почистваща течност HQ200 до ниво между двете линии (фиг. 32).
- 6** Поставете системата Jet Clean обратно върху почистващата камера (фиг. 33).  
Внимавайте бутоните за освобождаване да щракнат на местата си.

### Използване на системата Jet Clean

*Бележка: Ако сте използвали самобръсначката с пяна или гел за бръснене, съветваме ви да я изплакнете с гореща течаща вода, преди да я почистите в системата Jet Clean. Това гарантира оптимален живот на почистващата течност.*

- 1** Натиснете силно самобръсначката в държача, докато щракне на мястото си.
  - ▶ Дисплеят показва, че самобръсначката се зарежда (вж. главата “Дисплеят”).
- 2** RQ1008: Натиснете бутона нагоре/надолу, за да изберете програмата за почистване.
- 3** Натиснете бутона за вкл./изкл. на системата Jet Clean, за да започне действието на програмата за почистване. (фиг. 34)
  - ▶ Дисплеят на самобръсначката преустановява показването на индикатора за зареждане.
  - ▶ Индикаторът за почистване започва да мига и самобръсначката автоматично се потапя в почистващата течност (фиг. 35).
  - ▶ Индикаторът за почистване мига през цялото време, докато се изпълнява програмата за почистване, което отнема няколко минути.

*Бележка: RQ1007: Програмата за почистване отнема от 4 до 6 минути.*

*Бележка: RQ1008: Автоматичната и икономичната програми за почистване отнемат от 4 до 6 минути. Интензивната програма отнема около 35 минути.*

- ▶ През първата част на процеса на почистване самобръсначката на няколко пъти автоматично се включва и изключва и се движи нагоре-надолу.
- ▶ През втората фаза на програмата за почистване самобръсначката се поставя в положение за изсушаване, което се показва с мигащия символ на изсушаване. Втората фаза отнема около 2 часа. Самобръсначката остава в това положение до края на програмата. (фиг. 36)

*Бележка: RQ1008: Фазата на изсушаване отнема 1 час, когато сте избрали икономичната програма.*

- ▶ След изпълнението на програмата за почистване на дисплея на самобръсначката се появява индикаторът за зареждане (вж. главата “Дисплеят”).

*Бележка: Ако натиснете бутона за вкл./изкл. на системата Jet Clean докато се изпълнява програмата за почистване, програмата прекъсва. В такъв случай индикаторът за почистване или изсушаване спира да мига и държачът се придвижва в най-горно положение.*

*Бележка: Ако по време на изпълнение на програмата за почистване извадите адаптера от контакта, програмата спира. Поставката остава в текущото си положение. Когато адаптерът отново се включи в контакта, поставката се придвижва в най-горно положение.*

- Когато нивото на почистващата течност спадне под минималното, символът “празна почистваща камера” започва да мига и държачът се връща в начално си положение (фиг. 37).
- Ако използвате машинката за почистване ежедневно, ще е нужно да напълвате почистващата камера прикл. на всеки 15 дни.

### Почистване на системата Jet Clean

Почиствайте почистващата камера на всеки 15 дни.

Външната страна на системата Jet Clean можете да почистите с влажна кърпа.

- 1** Натиснете едновременно бутоните за освобождаване от двете страни на системата Jet Clean (1). След това повдигнете системата Jet Clean от почистващата камера (2). (фиг. 31)
- ▶ Почистващата камера остава назад.

- 2** Излейте останалата почистваща течност от почистващата камера. (фиг. 38)

Можете просто да излеете почистващата течност в мивката.

- 3** Изплакнете почистващата камера с течаща вода (фиг. 39).

Почистващата камера не е предназначена за миене в съдомиялна машина.

- 4** Напълнете почистващата камера с почистваща течност HQ200 до ниво между двете линии (фиг. 32).

- 5** Поставете системата Jet Clean обратно върху почистващата камера. (фиг. 33)

Внимавайте бутоните за освобождаване да щракнат на местата си.

### Метод на цялостно почистване

Уверете се, че уредът е изключен.

- 1** Свалете бръснещия блок от самобръсначката, като го издърпате по права линия (фиг. 23).

*Бележка: Не завъртайте бръснещия блок, когато го свалите от самобръсначката.*

- 2** Отворете една след друга трите бръснещи глави с издърпване (фиг. 40).

- 3** Натиснете палеца за освобождаване на фиксатора (1), докато фиксаторът се отвори (2) (фиг. 41).

*Бележка: Почиствайте ножчетата и предпазителите само един по един, тъй като те са в комплекти по двойки. Ако случайно объркате ножчетата и предпазителите, може да са необходими няколко седмици за възстановяване на оптималната работа при бръснене.*

- 4** Свалете ножчето от предпазителя. (фиг. 42)

- 5** Почистете ножчето с приложената четка (фиг. 43).

- 6** Почистете вътрешността на предпазителя. (фиг. 44)

- 7** След почистване, поставете отново ножчето в предпазителя, като крачетата на ножчето сочат надолу. (фиг. 45)

- 8** Натиснете надолу фиксатора върху ножчето (фиг. 46).
- 9** Затворете бръснещите глави.
- 10** Вмъкнете издатината на бръснещия блок в жлеба отгоре на самобръсначката (1). След това натиснете бръснещия блок надолу (2), за да го закрепите към самобръсначката (с щракване) (фиг. 25).

#### Почистване на машинката за подстригване

Почиствайте машинката за подстригване след всяка употреба.

- 1** Натиснете напред плъзгача на приставката за подстригване, за да я извадите (фиг. 24).
- 2** Изплакнете машинката за подстригване с гореща течеща вода. (фиг. 47)
- 3** Натиснете назад плъзгача на приставката за подстригване, за да я приберете.

*Съвет: С оглед на оптимален режим на работа смазвайте зъбците на приставката за подстригване с капка фино машинно масло (за шевни машини) на всеки шест месеца.*

#### Съхранение

- 1** Плъзнете предпазната капачка върху бръснещия блок, за да избегнете повреди на бръснещите глави (фиг. 48).
- 2** Съхранявайте самобръсначката в приложената торбичка.

#### Резервна част

Сменете бръснещия блок, когато на дисплея се появи символът на бръснач блок. Повреден бръснач блок подменяйте веднага. За да постигнете оптимална работа на уреда при бръснене, препоръчваме ви да смените бръснещите глави всяка година. Подменяйте бръснещия блок само с оригинален бръснач блок RQ12 на Philips.

- 1** Сваляте стария бръснач блок от самобръсначката, като го издърпате по права линия (фиг. 23).

*Бележка: Не завъртайте бръснещия блок, когато го сваляте от самобръсначката.*

- 2** Вмъкнете издатината на новия бръснач блок в жлеба отгоре на самобръсначката (1). След това натиснете бръснещия блок надолу (2), за да го закрепите към самобръсначката (с щракване) (фиг. 25).

#### Поръчване на части

Предлагат се следните части:

- Адаптер HQ8505
- Бръснач блок RQ12 Philips
- Спрей за почистване HQ110 Philips Shaving Head Cleaning Spray.
- Течност за почистване HQ200 Philips

#### Околна среда

- След края на срока на експлоатация на уреда не го изхвърляйте заедно с нормалните битови отпадъци, а го предайте в официален пункт за събиране, където да бъде рециклиран. По този начин вие помагате за опазването на околната среда (фиг. 49).
- Вградената акумулаторна батерия съдържа вещества, които замърсяват околната среда. Винаги изваждайте батерията, преди да изхвърлите уреда и да го предадете в официален пункт за събиране. Изхвърляйте батерията в официален пункт за събиране на батерии. Ако имате проблеми при изваждане на батерията, можете също да занесете самобръсначката в сервизен център на Philips. Там служителите ще извадят батерията и ще я изхвърлят по начин, опазващ околната среда (фиг. 50).

#### Изваждане на акумулаторната батерия на самобръсначката

Изваждайте акумулаторната батерия само когато ще изхвърляте самобръсначката. Трябва да сте сигурни, че батерията е напълно изтощена, когато я изваждате.

Внимавайте, планките на батерията са остри.

- 1** Сваляте задния панел на самобръсначката с отвертка.
- 2** Извадете акумулаторната батерия.

#### Гаранция и сервиз

Ако се нуждаете от сервизно обслужване или информация или имате проблем, посетете уеб сайта на Philips на адрес [www.philips.com](http://www.philips.com) или се обърнете към Центъра за обслужване на потребители на Philips във вашата държава (телефонния му номер ще намерите в международната гаранционна карта). Ако във вашата държава няма Център за обслужване на потребители, обърнете се към местния търговец на уреди на Philips.

#### Гаранционни ограничения

Условията на международната гаранция не важат за бръснещите глави (ножчета и предпазители), тъй като те подлежат на изхабяване.

#### Отстраняване на неизправности

В този раздел са обобщени най-често срещаните проблеми, на които можете да се натъкнете при ползване на този уред. Ако не можете да разрешите проблема с помощта на долните указания, свържете се с Центъра за обслужване на потребители във вашата страна.

Проблем	Вероятна причина	Решение
Самобръсначката не бръсне толкова добре, колкото преди.	Бръснещите глави са повредени или износени.	Сменете бръснещия блок (вижте раздел "Замяна").

Проблем	Вероятна причина	Решение
	Дълги косми са блокирали бръснещите глави.	Почистете бръснещите глави, като следвате стъпките на метода за цялостно почистване (вж. главата "Почистване и поддръжка").
	Системата Jet Clean не е почистила добре самобръсначката, понеже почистващата течност в камерата е замърсена или нивото ѝ е твърде ниско.	Почистете добре самобръсначката, преди да продължите с бръсненето. При необходимост почистете и напълнете почистващата камера (вж. главата "Почистване и поддръжка").
Самобръсначката не работи, когато натисна бутона за вкл./изкл.	Акумулаторната батерия е изтощена.	Заредете батерията (вж. главата "Зареждане").
	Заклучването при пътуване е включено.	Натиснете и задръжте бутона за вкл./изкл. за 3 секунди, за да изключите заключването при пътуване.
	Бръснещият блок е задръстен или повреден до такава степен, че моторът не може да работи. В такъв случай мигат символът на бръснач блок, символът на чешма и символът удивителен знак.	Почистете бръснещия блок или го сменете (вж. глави "Почистване и поддръжка" и "Замяна").
	Самобръсначката е загоряла. В такъв случай самобръсначката не работи и на дисплея мига удивителният знак.	Изключете самобръсначката и я оставете да се охлади. Когато се охлади достатъчно, можете да я включите отново.
Самобръсначката не е напълно почистена след почистване в системата Jet Clean.	Почистващата течност в камерата е замърсена.	Изпразнете и изплакнете почистващата камера.
	Нивото на почистващата течност е твърде ниско. Ако по време на програмата за почистване то спадне под минималното ниво, програмата се прекратява. Индикаторът за почистване и символът "празна почистваща камера" мигат на интервали, а държачът се връща в началното си положение.	Допълнете почистващата камера с почистваща течност до ниво между двете линии (вж. главата "Почистване и поддръжка").
	Използвали сте друга почистваща течност вместо оригиналната на Philips.	Използвайте само почистващата течност HQ200 на Philips.
Системата Jet Clean не се включва, когато натисна бутона за вкл./изкл.	Системата Jet Clean не е включена към захранването.	Поставете малкия щепсел в системата Jet Clean и включете адаптера в контакта.
	Не сте поставили правилно самобръсначката в системата Jet Clean и поради това няма електрическа връзка между системата Jet Clean и самобръсначката.	Натиснете силно самобръсначката в държача, докато щракне на мястото си.
Самобръсначката не е напълно заредена след зареждане в зарядната поставка / системата Jet Clean.	Не сте поставили правилно самобръсначката в зарядната поставка / системата Jet Clean.	Уверете се, че сте натиснали самобръсначката, докато застане на мястото си.
RQ1008: Времето на работа на системата Jet Clean изведнъж стана по-кратко или по-дълго от преди.	Избрали сте друга програма за почистване. Системата Jet Clean има три програми за почистване: икономична, нормална и интензивна. Всяка една програма е с различна продължителност.	Натиснете бутона за вкл./изкл. на системата Jet Clean, за да изберете предпочитаната от вас програма за почистване (вж. раздел "Почистване и поддръжка").

## Úvod

Blahopřejeme vám k nákupu a vítáme vás ve společnosti Philips. Abyste mohli plně využít podpory, kterou Philips poskytuje, zaregistrujte svůj výrobek na adrese [www.philips.com/welcome](http://www.philips.com/welcome).

Přečtěte si tuto uživatelskou příručku. Naleznete zde informace o funkcích tohoto holicího strojků i několik tipů, díky nimž bude holení snazší a radostnější.

## Všeobecný popis (Obr. 1)

- A Holicí strojek (RQ1290/RQ1280/RQ1260/RQ1250)
  - 1 Zastříhovač
  - 2 Posuvné tlačítko pro zapínání/vypínání zastříhovače
  - 3 Holicí jednotka
  - 4 Ochranný kryt
  - 5 Holicí strojek
  - 6 Tlačítko pro zapnutí/vypnutí
  - 7 Displej
- B Nabíječka
- C Systém Jet Clean (RQ1008/RQ1007) (pouze některé typy)
  - 1 Držák holicího strojků
  - 2 Symbol „Čisticí komora prázdná“
  - 3 Symbol čištění
  - 4 Symbol sušení
  - 5 Tlačítko pro zapnutí/vypnutí systému Jet Clean (pouze typ RQ1008: a tlačítko nahoru/dolů pro výběr programu)
  - 6 Uvolňovací tlačítko čisticí komory
- D Čisticí kartáček
- E Čisticí kapalina
- F Pouzdro
- G Adaptér

## Důležité informace

Před použitím přístroje si pečlivě přečtěte tuto uživatelskou příručku a uschovejte ji pro budoucí použití.

**Poznámka: Termín „přístroje“ se v této příručce vztahuje na holicí strojek a systém Jet Clean. Není-li váš holicí strojek vybaven systémem Jet Clean, vztahuje se termín pouze na holicí strojek.**

### Všeobecné údaje

#### Nebezpečí

- Dbejte na to, aby adaptér nenavlnul (Obr. 2).

#### Upozornění

- Adaptér obsahuje transformátor. Proto tento adaptér nikdy nenahrazujte jinou zástrčkou. Mohlo by tak dojít k nebezpečné situaci.
- Osoby (včetně dětí) s omezenými fyzickými a duševními schopnostmi nebo nedostatkem zkušeností a znalostí by neměly s přístroji manipulovat, pokud nebyly o používání přístrojů předem instruovány nebo nejsou pod dohledem osoby zodpovědné za jejich bezpečnost.
- Dohlédněte na to, aby si s přístroji nehrály děti.
- Při použití horké vody během čištění přístrojů buďte opatrní. Vždy předem zkontrolujte, zda není voda příliš horká, abyste si neopažili ruce.

#### Pozor

- Systém Jet Clean ani nabíječku neponořujte do vody, ani je neoplachujte pod tekoucí vodou.
- Přístroje a příslušenství nelze mýt v myčce na nádobí.
- Přístroje umístěte a používejte jen na povrchu, který je odolný proti tekutinám.
- Přístroj používejte, nabíjejte a uchovávejte při teplotě mezi 5 °C a 35 °C.
- Používejte výhradně dodané příslušenství.
- Adaptér transformuje 100 V až 240 V na bezpečné nízké napětí nižší než 24 V.
- Nepoužívejte přístroje, pokud jsou poškozené.
- Pokud je adaptér nebo některé z příslušenství poškozené, je nutno nechat jej vyměnit za originální typ, aby bylo používání přístroje bezpečné.
- Ze zásuvky ve spodní části holicího strojků může po opláchnutí vytékat voda. To je normální a neohrožuje žádné nebezpečí, protože veškeré elektronické díly holicího strojků jsou uzavřeny ve vodotěsné napájecí jednotce uvnitř strojků.

### Systém Jet Clean (pouze některé typy)

#### Pozor

- Systém Jet Clean lze používat pouze s originální čisticí kapalinou HQ200.
- Systém Jet Clean vždy pokládejte na stabilní a vodorovný povrch, aby nedocházelo k úniku kapaliny.
- Systém Jet Clean nikdy neponořujte do vody.
- Vždy po 15 dnech vyprázdněte čisticí komoru a důkladně ji vypláchněte horkou vodou z vodovodu.
- Systém Jet Clean důkladně čistí strojek, ale nedezinfikuje jej, proto holicí strojek nepůjčujte.
- Čisticí komoru systému Jet Clean nelze mýt v myčce na nádobí.
- Pokud je systém Jet Clean připraven k použití, nepohybuje s ním, aby nedošlo k úniku čisticí kapaliny.

### Soulad s normami

- Tento holicí strojek odpovídá mezinárodním bezpečnostním předpisům a lze jej bez obav používat ve vaně nebo ve sprše a čistit pod tekoucí vodou (Obr. 3).
- Tyto přístroje společnosti Philips odpovídají všem normám týkajícím se elektromagnetických polí (EMP). Pokud jsou správně používány v souladu s pokyny uvedenými v této příručce s důležitými informacemi, která byla přibalena k holicímu strojků, je jeho použití podle dosud dostupných vědeckých poznatků bezpečné.

## Displej

**Poznámka:** Před prvním použitím holicího strojků sejměte z displeje ochrannou fólii.

Čtyři rozdílné typy holicích strojků (RQ1290, RQ1280, RQ1260 a RQ1250) mají různé displeje (viz následující obrázky).

- RQ1290/RQ1280 (Obr. 4)
- RQ1260 (Obr. 5)
- RQ1250 (Obr. 6)

### Nabíjení

- Nabíjení trvá obvykle 1 hodinu.

#### RQ1290/RQ1280

- Při nabíjení holicího strojku bliká počet minut (Obr. 7).
- Počet minut holení se zvyšuje až do úplného nabití strojku.
- Rychlé nabíjení: Když má holicí strojek dostatek energie na jedno oholení, na displeji se červeně zobrazí údaj 5 minut.

#### RQ1260/RQ1250

- Když se holicí strojek nabíjí, bliká nejprve dolní kontrolka nabíjení, potom druhá kontrolka nabíjení a tak dále, dokud není holicí strojek plně nabitý (Obr. 8).

**Poznámka:** Displeje typů RQ1260 a RQ1250 se liší, nabíjecí kontrolky však fungují stejně.

- Rychlé nabíjení: Když má holicí strojek dostatek energie na jedno oholení, dolní kontrolka nabíjení bliká střídavě oranžově a bíle.

### Akumulátor je plně nabitý

#### RQ1290/RQ1280

- Když je akumulátor plně nabitý, počet minut trvale svítí. Přibližně po 30 minutách se displej opět automaticky vypne (Obr. 9).

#### RQ1260/RQ1250

- Když je akumulátor plně nabitý, všechny kontrolky nabíjení trvale svítí. Přibližně po 30 minutách se displej opět automaticky vypne. (Obr. 10)

**Poznámka:** Displeje typů RQ1260 a RQ1250 se liší, nabíjecí kontrolky však fungují stejně.

### Baterie dochází

#### RQ1290/RQ1280

- Jakmile je akumulátor téměř vybitý (pokud zbývá méně než 5 minut holení), počet minut začne blikat (Obr. 11).
- Po vypnutí holicího strojku bude počet minut holení blikat ještě několik sekund. Jakmile vyprší všechny minuty, uslyšíte pípnutí.

#### RQ1260/RQ1250

- Jakmile je akumulátor téměř vybitý (pokud zbývá jen 5 minut holení nebo méně), dolní kontrolka nabíjení oranžově bliká. (Obr. 12)
- Po vypnutí holicího strojku bude dolní kontrolka nabíjení oranžově blikat ještě několik sekund.

**Poznámka:** Displeje typů RQ1260 a RQ1250 se liší, nabíjecí kontrolky však fungují stejně.

### Zbývající kapacita akumulátoru

#### RQ1290/RQ1280

- Zbývající kapacita akumulátoru je označena počtem minut holení zobrazených na displeji. (Obr. 7)

#### RQ1260/RQ1250

- Zbývající kapacita akumulátoru je označena blikajícími kontrolkami nabíjení (Obr. 8).

**Poznámka:** Displeje typů RQ1260 a RQ1250 se liší, nabíjecí kontrolky však fungují stejně.

### Čištění holicího strojku

Aby byl zajištěn optimální výkon při holení, doporučujeme po každém použití holicího strojku vyčistit.

- Na to, že je načase holicí strojek vyčistit, vás upozorní symbol kohoutku (Obr. 13).

**Poznámka:** Přestože displeje typů RQ1290, RQ1280, RQ1260 a RQ1250 vypadají rozdílně, zobrazují stejný symbol.

### Výměna holicí jednotky

Aby byl zajištěn maximální holicí výkon, doporučujeme holicí jednotku vyměnit každý rok.

- Na nutnost výměny holicí jednotky vás upozorní blikající symbol holicí jednotky (všechny typy) a po vypnutí holicího strojku uslyšíte pípnutí (pouze modely RQ1290/RQ1280). K tomuto připomenutí dojde na konci 7 po sobě jdoucích holení. (Obr. 14)

**Poznámka:** Přestože displeje typů RQ1290, RQ1280, RQ1260 a RQ1250 vypadají rozdílně, zobrazují stejný symbol.

### Cestovní zámek (pouze modely RQ1280/RQ1260/RQ1250)

Před cestováním lze holicí strojek uzamknout. Cestovní zámek zabraňuje náhodnému zapnutí holicího strojku.

#### Aktivace cestovního zámku

- 1 Režim cestovního zámku aktivujete podržením tlačítka pro zapnutí/vypnutí po dobu tří sekund (Obr. 15).
- ▶ RQ1280: Na displeji se zobrazí odpočítávání od 3. Při 1 přístroj pípne na znamení, že je uzamčen.
- ▶ Na displeji se rozsvítí symbol zámku. Po několika sekundách opět zhasne.

**Poznámka:** Přestože displeje typů RQ1280, RQ1260 a RQ1250 vypadají rozdílně, zobrazují stejný symbol.

#### Deaktivace cestovního zámku

- 1 Podržte tlačítko pro zapnutí/vypnutí po dobu 3 sekund.
  - ▶ Je spuštěn motor, což označuje, že byl cestovní zámek deaktivován.
- Nyní je holicí strojek opět připraven k použití.

**Poznámka:** Cestovní zámek je po umístění holicího strojku do připojené nabíječky nebo systému Jet Clean automaticky deaktivován.

### Úsporný režim (pouze model RQ1290)

Přístroj je vybaven automatickým úsporným režimem. Když holicí strojek přejde do úsporného režimu, kontrolka tlačítka pro zapnutí/vypnutí zhasne.

- Když je přístroj 5 minut trvale vypnutý, automaticky přejde do úsporného režimu.

- ▶ Blikající symbol zámku na displeji označuje, že se zařízení nachází v úsporném režimu (Obr. 16)
- Úsporný režim deaktivujete stisknutím tlačítka pro zapnutí/vypnutí.

### Blokované holicí hlavy

- Pokud jsou holicí hlavy blokovány, bliká symbol holicí jednotky, symbol kohoutku a vykřičník. V takovém případě nelze motor spustit, protože holicí hlavy jsou znečištěny nebo poškozeny. (Obr. 17)

**Poznámka:** Přestože displeje typů RQ1290, RQ1280, RQ1260 a RQ1250 vypadají rozdílně, zobrazují stejné symboly.

- Pokud k tomu dojde, je potřeba holicí jednotku vyčistit nebo ji vyměnit.
- Symbol holicí jednotky, symbol kohoutku a vykřičník budou blikat, dokud holicí hlavy neodblokujete.

### Nabíjení

Nabíjení trvá obvykle 1 hodinu.

RQ1290/RQ1280/RQ1260: Plně nabitý holicí strojek vystačí až na 60 minut holení (20 dnů).

RQ1250: Plně nabitý holicí strojek vystačí až na 50 minut (16 dnů) holení.

Holicí strojek vypočítává skutečnou dobu holení. Pokud budete holit delší vousy, bude celková doba holení pravděpodobně kratší než uvedená doba holení. Doba holení se také může v průběhu doby měnit, a to v závislosti na způsobu holení a typu vousů, které budete holit.

Před prvním použitím holicího strojeku nebo když displej označuje, že akumulátor je vybitý (viz část „Vybitý akumulátor“ v kapitole „Displej“), je nutné holicí strojek nabít.

### Rychlé nabíjení

Po 5 minutách nabíjení je kapacita akumulátoru holicího strojeku dostatečná pro jedno holení.

### Nabíjení v nabíječce

- 1 Zasuňte do nabíječky malou zástrčku (Obr. 18).
- 2 Zasuňte adaptér do zásuvky.
- 3 Vložte holicí strojek do nabíječky a přitlačte jej směrem dozadu (uslyšíte cvaknutí). (Obr. 19)
- ▶ Na displeji se zobrazí informace, že se holicí strojek nabíjí (viz kapitola „Displej“).

### Nabíjení v systému Jet Clean (pouze některé typy)

- 1 Zasuňte malou zástrčku do systému Jet Clean.
- 2 Zasuňte adaptér do zásuvky.
- 3 Umístěte holicí strojek do držáku dolní stranou vzhůru s displejem směřujícím k přední straně systému Jet Clean (Obr. 20).

**Poznámka:** Holicí strojek nelze umístit do systému Jet Clean v případě, že je na holicí jednotce nasazena ochranná krytka.

**Poznámka:** Pouze model RQ1290: Při otočení holicího strojeku dolní stranou vzhůru se přepne i počet minů na displeji, takže stále dokážete přechít úroveň nabití akumulátoru.

- 4 Zatlačte holicí strojek pevně do držáku, aby v něm byl bezpečně zajištěn (Obr. 21).
- ▶ Na displeji se zobrazí informace, že se holicí strojek nabíjí (viz část „Nabíjení“ kapitoly „Displej“).

### Používání holicího strojeku

#### Holení

- 1 Stisknutím tlačítka pro zapnutí/vypnutí holicí strojek zapněte.
  - ▶ Displej se na několik sekund rozsvítí.
- 2 Pohybuje holicími hlavami po pokožce a provádějte při tom krouživé pohyby (Obr. 22).
  - Neprovádějte přímé pohyby.
  - Vaší pokožce může trvat 2 až 3 týdny, než si na systém holení Philips zvykne.
- 3 Stisknutím tlačítka pro zapnutí/vypnutí holicí strojek vypněte.
  - ▶ Displej se na několik sekund rozsvítí a pak zobrazí zbývající kapacitu akumulátoru.

#### Mokrě holení

Tento holicí strojek lze také použít na mokrou tvář s pěnou nebo gelem na holení.

Při holení pěnou nebo gelem na holení postupujte takto:

- 1 Naneste na pokožku trochu vody.
- 2 Naneste na pokožku pěnu nebo gel na holení.
- 3 Propláchněte holicí jednotku pod tekoucí vodou. Zajistíte, že bude hladce klouzat po kůži.
- 4 Stisknutím tlačítka pro zapnutí/vypnutí holicí strojek zapněte.
- 5 Provádějte holicími hlavami na pokožce krouživé pohyby.

**Poznámka:** Holicí jednotku pravidelně proplachujte pod tekoucí vodou. Zajistíte, že bude stále hladce klouzat po kůži.

- 6 Po každém použití holicí strojek důkladně vyčistěte a osušte si tvář (viz kapitola „Čištění a údržba“).

**Poznámka:** Nezapomeňte z holicího strojeku opláchnout veškerou pěnu nebo gel.

#### Zastříhování

Zastříhovač lze použít k úpravě kotlet a kníru.

- 1 Sejměte holicí jednotku přímo z holicího strojeku (Obr. 23).

**Poznámka:** Při snímání z holicího strojeku holicí jednotku nezapínejte.

- 2 Stisknutím tlačítka pro zapnutí/vypnutí holicí strojek zapněte.



- ▶ Displej se na několik sekund rozsvítí.
- 3** Stiskněte posuvné tlačítko zastříhovače směrem dopředu, a tím zastříhovač vysuňte (Obr. 24).
- 4** Nyní můžete začít se zastříhováním.
- 5** Zastříhovač zasunete stisknutím posuvného tlačítka zpět.
- 6** Stisknutím tlačítka pro zapnutí/vypnutí holicího strojek vypněte.
  - ▶ Displej se na několik sekund rozsvítí a zobrazí zbývající kapacitu akumulátoru.
- 7** Vložte výstupek holicí jednotky do zářezu v horní části holicího strojeku (1). Potom zatlačením směrem dolů (2) připojte holicí jednotku k holicímu strojeku (ozve se „klapnutí“) (Obr. 25).

### Čištění a údržba

**K čištění holicího strojeku a systému Jet Clean (pouze některé modely) nikdy nepoužívejte kovové žínky, abrazivní čisticí prostředky ani agresivní tekuté přípravky, jako je například benzín nebo aceton.**

- Nejlepší a nejhygieničtější způsob čištění holicího strojeku zajišťuje systém Jet Clean (pouze některé modely). Holicí strojek lze čistit i pod tekoucí vodou nebo pomocí dodaného kartáčku.
- Při použití horké vody buďte opatrní. Vždy zkontrolujte, zda není voda příliš horká, abyste si neopařili ruce.
- Čistěte holicí strojek po každém holení, aby byl zajištěn optimální výkon holení.
- Vnější povrch holicího strojeku čistěte pouze navlhčeným hadříkem.
- Pravidelným čištěním si zajistíte lepší holení.

### Čištění holicí jednotky

Při použití horké vody buďte opatrní. Vždy zkontrolujte, zda není voda příliš horká, abyste si neopařili ruce.

- 1** Holicí jednotku propláchněte po přiměřenou dobu tekoucí horkou vodou (Obr. 26).
- 2** Tahem otevřete postupně všechny tři holicí hlavy (Obr. 27).
- 3** Všechny tři holicí hlavy a všechny tři prostory pro odstřížené vousy oplachujte pod tekoucí horkou vodou po dobu alespoň 30 sekund. (Obr. 28)

*Poznámka: Holicí hlavy a prostory pro odstřížené vousy můžete také vyčistit přiloženým čisticím kartáčkem.*

Při použití horké vody buďte opatrní. Vždy zkontrolujte, zda není voda příliš horká, abyste si neopařili ruce.

- 4** Zbylou vodu důkladně vytřepajte a holicí hlavy nechte otevřené, aby mohla holicí jednotka zcela vyschnout.

Holicí jednotku nikdy nesusuňte ručníkem nebo jinou tkaninou, vyvarujete se tak poškození holicích hlav.

### Čištění holicí jednotky v systému Jet Clean (pouze některé typy)

Systém Jet Clean je dodáván ve dvou typech:

- Typ RQ1008 má tři programy čištění: program eko, program auto a intenzivní program. Vybraný program zvolíte stisknutím tlačítka nahoru/dolů. (Obr. 29)

*Poznámka: Program eko má kratší dobu sušení z důvodu úspory energie. Pro důkladnější zvolte intenzivní program.*

- Typ RQ1007 má jeden automatický čisticí program. Po stisknutí tlačítka pro zapnutí/vypnutí spustí systém Jet Clean automatický čisticí program. (Obr. 30)

### Příprava systému Jet Clean před použitím

Před prvním použitím naplňte čisticí komoru.

- 1** Zasuňte malou zástrčku do systému Jet Clean.
- 2** Zasuňte adaptér do zásuvky.
  - ▶ Držák se automaticky přesune do nejvyšší polohy.
- 3** Stiskněte současně obě uvolňovací tlačítka na stranách čisticí komory (1). Poté vyjměte systém Jet Clean z čisticí komory (2). (Obr. 31)
  - ▶ Čisticí komora zůstane, jak je.
- 4** Odšroubujte víčko z lahvičky s čisticí kapalinou.
- 5** Čisticí komoru naplňte čisticí kapalinou HQ200 až po úroveň určenou dvěma čárkami (Obr. 32).
- 6** Systém Jet Clean nasadte zpět na čisticí komoru (Obr. 33).

Ujistěte se, že uvolňovací tlačítka zaklapla zpět.

### Použití systému Jet Clean

*Poznámka: Pokud s holicím strojkem používáte pěnu nebo gel na holení, doporučujeme holicí strojek před čištěním v systému Jet Clean propláchnout pod horkou tekoucí vodou. Tímto postupem zaručíte optimální životnost čisticí kapaliny.*

- 1** Zatlačte holicí strojek pevně do držáku, aby v něm byl bezpečně zajištěn.
  - ▶ Na displeji se zobrazí informace, že se holicí strojek nabíjí (viz kapitola „Displej“).
- 2** Typ RQ1008: Stisknutím tlačítka nahoru/dolů zvolte čisticí program.
- 3** Stisknutím tlačítka pro zapnutí/vypnutí na systému Jet Clean spustíte program čištění. (Obr. 34)
  - ▶ Na displeji holicího strojeku se přestane zobrazovat kontrolka nabíjení.
  - ▶ Kontrolka čištění začne blikat a holicí strojek se automaticky ponoří do čisticí kapaliny (Obr. 35).
  - ▶ V průběhu čisticího programu, který trvá několik minut, bliká kontrolka čištění.

*Poznámka: Typ RQ1007: Čisticí program trvá 4 až 6 minut.*

*Poznámka: Typ RQ1008: Program auto či eko trvá 4 až 6 minut. Intenzivní program trvá přibližně 35 minut.*

- ▶ Během první fáze programu čištění se holicí strojek několikrát automaticky zapne a vypne a přesune nahoru a dolů.

- ▶ Během druhé fáze programu čištění se holicí strojek umístí do polohy pro sušení, která je označena blikajícím symbolem sušení. Tato fáze trvá přibližně dvě hodiny. Holicí strojek zůstane v této pozici až do konce programu. (Obr. 36)

*Poznámka: Typ RQ1008: Při programu eko trvá fáze sušení hodinu.*

- ▶ Po dokončení programu čištění se na displeji holicího strojku zobrazí kontrolka nabíjení (viz kapitola „Displej“).

*Poznámka: Pokud v průběhu čistícího programu stisknete tlačítko pro zapnutí/vypnutí systému Jet Clean, je program přerušen. V takovém případě přestane kontrolka čištění nebo sušení blikat a držák se vrátí do nejvyšší polohy.*

*Poznámka: Pokud během čištění dojde k vytažení zástrčky adaptéru ze zásuvky, program čištění se přeruší. Držák zůstává v aktuální poloze. Po opětovném připojení zástrčky adaptéru do zásuvky se držák přesune do nejvyšší polohy.*

- Pokud hladina čistící kapaliny klesne pod minimální úroveň, začne blikat symbol „Čistící komora prázdná“ a držák se vrátí do počáteční polohy (Obr. 37).
- Při každodenním používání čističky je třeba čisticí komoru vždy přibližně po 15 dnech doplnit.

### Čištění systému Jet Clean

Čistící komoru čistíte vždy po 15 dnech.

Vnější povrch systému Jet Clean otřete navlhčeným hadříkem.

- 1 Stiskněte současně obě uvolňovací tlačítka na stranách systému Jet Clean (1). Poté vyjměte systém Jet Clean z čisticí komory (2). (Obr. 31)

- ▶ Čistící komora zůstane, jak je.

- 2 Vylijte z čisticí komory zbytky čistící kapaliny. (Obr. 38)

Čistící kapalinu lze jednoduše vylít do výlevky.

- 3 Opláchněte čisticí komoru pod tekoucí vodou (Obr. 39).

Čistící komoru nelze mýt v myčce na nádobí.

- 4 Čistící komoru naplňte čistící kapalinou HQ200 až po úroveň určenou dvěma čárkami (Obr. 32).

- 5 Systém Jet Clean nasaďte zpět na čisticí komoru. (Obr. 33)

Ujistěte se, že uvolňovací tlačítka zaklapla zpět.

### Postup pro velmi důkladné čištění

Přesvědčte se, že je přístroj vypnutý.

- 1 Sejměte holicí jednotku přímo z holicího strojku (Obr. 23).

*Poznámka: Při snímání z holicího strojku holicí jednotku nezapínejte.*

- 2 Tahem otevřete postupně všechny tři holicí hlavy (Obr. 40).

- 3 Stiskněte otvírací kroužek zarážky (1) a zarážka se otevře (2) (Obr. 41).

*Poznámka: Nečistěte současně více než jednu stříhací jednotku a kryt pro holení, protože všechny tvoří kompatibilní sady. Pokud stříhací jednotku omylem vložíte do špatného krytu pro holení, může trvat několik týdnů, než se obnoví optimální výkon holení.*

- 4 Vyjměte stříhací jednotku z krytu pro holení. (Obr. 42)

- 5 Stříhací jednotku čistíte přiloženým kartáčkem (Obr. 43).

- 6 Vyčistěte vnitřní části krytu pro holení. (Obr. 44)

- 7 Po vyčištění vložte stříhací jednotku zpět do krytu pro holení tak, aby výstupky stříhací jednotky směřovaly dolů. (Obr. 45)

- 8 Zarážku zatlačte dolů nad stříhací jednotku (Obr. 46).

- 9 Zavřete holicí hlavy.

- 10 Vložte výstupek holicí jednotky do zářezu v horní části holicího strojku (1). Potom zatlačením směrem dolů (2) připojte holicí jednotku k holicímu strojku (ozve se „klapnutí“) (Obr. 25).

### Čištění zastříhovače

Zastříhovač po každém použití vyčistěte.

- 1 Stiskněte posuvné tlačítko zastříhovače směrem dopředu, a tím zastříhovač vysuňte (Obr. 24).

- 2 Zastříhovač po přiměřenou dobu propláchněte tekoucí horkou vodou. (Obr. 47)

- 3 Zastříhovač zasunete stisknutím posuvného tlačítka zpět.

*Tip: Aby byl zajištěn optimální výkon při zastříhování, kápněte na zuby zastříhovače jednou za šest měsíců kapku oleje na šicí stroje.*

### Skladování

- 1 Na holicí jednotku nasuňte ochrannou krytku, aby nedošlo k poškození holicích hlav (Obr. 48).

- 2 Holicí strojek uchovávejte v dodaném pouzdru.

### Výměna

Jakmile se na displeji zobrazí symbol holicí jednotky, holicí jednotku vyměňte. Poškozenou holicí jednotku vyměňte hned.

Aby byl zajištěn maximální holicí výkon, doporučujeme holicí jednotku vyměnit každý rok.

Holicí jednotku nahraďte pouze originální holicí jednotkou Philips RQ12.

- 1 Sejměte starou holicí jednotku přímo z holicího strojku (Obr. 23).

*Poznámka: Při snímání z holicího strojku holicí jednotku nezapínejte.*



- 2** Vložte výstupek nové holicí jednotky do zářezu v horní části holicího strojeku (1). Potom zatlačením směrem dolů (2) nasadte holicí jednotku na holicí strojek (ozve se „klapnutí“) (Obr. 25).

### Objednávání dílů

Lze objednat následující díly:

- Adaptér Q8505
- Holicí jednotka Philips RQ12
- Čisticí sprej na holicí hlavy Philips HQ110
- Čisticí tekutina Philips HQ200

### Životní prostředí

- Až přístroje doslouží, nevyhazujte je do běžného komunálního odpadu, ale odevzdejte je na oficiálním sběrném místě zajišťujícím recyklaci. Pomůžete tím chránit životní prostředí (Obr. 49).
- Vestavěný akumulátor holicího strojeku obsahuje látky, které mohou škodit životnímu prostředí. Před likvidací holicího strojeku nebo jeho odevzdáním na určeném sběrném místě z něj vždy vyjměte akumulátor. Akumulátor odevzdejte na určeném sběrném místě pro akumulátory. Nedaří-li se vám akumulátor vyjmout, můžete zařízení zanechat do servisního střediska společnosti Philips. Zaměstnanci střediska akumulátor vyjmou a zajistí jeho bezpečnou likvidaci (Obr. 50).

### Vyjmутí nabíjecího akumulátoru holicího strojeku

**Akumulátor z přístroje vyjměte pouze tehdy, až budete holicí strojek likvidovat. Budete-li akumulátor vyjímat, ujistěte se, že je zcela vybitý.**

Pozor, pásy od akumulátoru jsou ostré.

- 1** Pomocí šroubováku odstraňte zadní panel holicího strojeku.

- 2** Vyjměte akumulátor.

### Záruka a servis

Pokud budete potřebovat servis, informace nebo pokud dojde k potížím, navštivte webové stránky společnosti Philips **www.philips.com** nebo se obraťte na středisko péče o zákazníky společnosti Philips ve své zemi (telefonní číslo na střediska najdete v letáčku s celosvětovou zárukou). Pokud se ve vaší zemi středisko péče o zákazníky nenachází, obraťte se na místního dodavatele výrobků Philips.

### Omezení záruky

Na holicí hlavy (stříhací jednotky a kryty) se nevztahují podmínky mezinárodní záruky, protože podléhají opotřebení.

### Řešení problémů

V této kapitole jsou shromážděny nejběžnější problémy, se kterými se můžete u přístroje setkat. Pokud se vám nepodaří problém vyřešit podle následujících informací, kontaktujte Středisko péče o zákazníky ve své zemi.

Problém	Možná příčina	Řešení
Holicí strojek neholicí tak dobře jako dříve.	Jsou poškozené nebo opotřebované holicí hlavy.	Vyměňte holicí jednotku (viz kapitola „Výměna“).
	Dlouhé vousy blokují holicí hlavy.	Holicí hlavy vyčistěte podle kroků popsaných v postupu pro velmi důkladné čištění (viz kapitola „Čištění a údržba“).
	Systém Jet Clean správně nevyčistil holicí strojek, protože čisticí kapalina v čisticí komoře je znečištěná nebo hladina čisticí kapaliny je příliš nízká.	Než budete pokračovat v holení, holicí strojek důkladně vyčistěte. Pokud je třeba, vyčistěte a znovu naplňte čisticí komoru (viz kapitola „Čištění a údržba“).
Holicí strojek po stisknutí tlačítka pro zapnutí/vypnutí nepracuje.	Nabíjecí baterie je prázdná.	Akumulátor znovu nabijte (viz kapitola „Nabíjení“).
	Je aktivovaný cestovní zámek.	Cestovní zámek deaktivujete podržením tlačítka pro zapnutí/vypnutí po dobu 3 sekund.
Holicí strojek není po vyčištění v systému Jet Clean dokonale čistý.	Holicí jednotka je znečištěná nebo poškozená do té míry, že motor nelze spustit. V takovém případě začne na displeji blikat symbol holicí jednotky, symbol kohoutku a vykřičník.	Vyčistěte nebo vyměňte holicí jednotku (viz kapitoly „Čištění a údržba“ a „Výměna“).
	Holicí strojek má příliš vysokou teplotu. V takovém případě holicí strojek nefunguje a na displeji bliká vykřičník.	Vypněte holicí strojek a nechte ho vychladnout. Jakmile teplota holicího strojeku dostatečně klesne, je možné strojek opět zapnout.
Holicí strojek není po vyčištění v systému Jet Clean dokonale čistý.	Čisticí kapalina v čisticí komoře je znečištěná.	Vyprázdněte a vypláchněte čisticí komoru.
	Hladina čisticí kapaliny je příliš nízká. Pokud objem kapaliny v čisticí komoře klesne během programu čištění pod minimální úroveň, program se přeruší. Začnou v pravidelných intervalech blikat kontrolka čištění a symbol „Čisticí komora prázdná“ a držák se vrátí do počáteční polohy.	Čisticí komoru znovu naplňte čisticí kapalinou až po úroveň určenou dvěma čárkami (viz kapitola „Čištění a údržba“).

Problém	Možná příčina	Řešení
	Použili jste jinou čisticí kapalinu než originální čisticí kapalinu Philips.	Používejte pouze čisticí kapalinu Philips HQ200.
System Jet Clean se po stisknutí tlačítka pro zapnutí/vypnutí nezapne.	System Jet Clean není zapojený do elektrické sítě.	Zasuňte malou zástrčku do systému Jet Clean a zapojte adaptér do zásuvky ve zdi.
	Holicí strojek není správně vložen do systému Jet Clean a nedošlo tak k elektrickému propojení mezi holicím strojkem a systémem Jet Clean.	Zatlačte holicí strojek pevně do držáku, aby v něm byl bezpečně zajištěn.
Holicí strojek není po nabíjení v nabíječce nebo v systému Jet Clean plně nabitý.	Holicí strojek jste do nabíječky nebo systému Jet Clean neumístili správně.	Ujistěte se, že se holicí strojek správně zaklapne.
Typ RQ1008: Doba provozu systému Jet Clean je nečekaně kratší nebo delší než obvykle.	Zvolili jste jiný program čištění. System Jet Clean má tři čisticí programy: eko program, normální program a intenzivní program. Každý z těchto programů trvá jinou dobu.	Stisknutím tlačítka nahoru/dolů systému Jet Clean zvolte požadovaný čisticí program (viz kapitola „Čištění a údržba“).

## Indledning

Tillykke med dit køb og velkommen til Philips! For at få fuldt udbytte af den support, Philips tilbyder, skal du registrere dit produkt på [www.philips.com/welcome](http://www.philips.com/welcome).

Vi beder dig læse brugervejledningen igennem, da den indeholder oplysninger om shaverens unikke funktioner og tips til at gøre barbering nemmere og mere behagelig.

## Generel beskrivelse (fig. 1)

- A Shaver (RQ1290/RQ1280/RQ1260/RQ1250)
  - 1 Trimmer
  - 2 Trimmer tænd/sluk-skydekontakt
  - 3 Skær
  - 4 Beskyttelseskappe
  - 5 Shaver
  - 6 Shaver tænd/sluk-knap
  - 7 Skærm
- B Oplader
- C Jet Clean-systemet (RQ1008/RQ1007) (kun udvalgte typer)
  - 1 Holder til shaver
  - 2 Symbol for "Tomt resekammer"
  - 3 Rengøringsymbol
  - 4 Tørresymbol
  - 5 Tænd/sluk-knap til Jet Clean-systemet (kun RQ1008: samt op/ned-knap til programvalg)
  - 6 Udløserknap til resekammer
- D Rensebørste
- E Rensevæske
- F Etui
- G Adapter

## Vigtigt

Læs denne brugsvejledning omhyggeligt igennem, inden apparatet tages i brug, og gem den til eventuelt senere brug.

**Bemærk:** I denne brugervejledning henviser "apparater" til shaveren samt Jet Clean-systemet. Hvis din shaver ikke leveres med Jet Clean-systemet, henviser det udelukkende til shaveren.

### Generelt

#### Fare

- Sørg for, at adapteren ikke bliver våd (fig. 2).

#### Advarsel

- Adapteren indeholder en transformer. Adapteren må ikke klippes af og udskiftes med et andet stik, da dette kan være meget risikabelt.
- Disse apparater er ikke beregnet til at blive brugt af personer (herunder børn) med nedsatte fysiske og mentale evner, nedsat følesans eller manglende erfaring og viden, medmindre de er blevet vejledt eller instrueret i apparaternes anvendelse af en person, der er ansvarlig for deres sikkerhed.
- Hold apparaterne uden for børns rækkevidde for at sikre, at de ikke kan komme til at lege med dem.
- Vær forsigtig med varmt vand, når du rengør apparaterne. Kontroller altid, at vandet ikke er for varmt, så du ikke skolder dine hænder.

#### NB!

- Nedsænk aldrig Jet Clean-systemet eller opladeren i vand, og undgå at skylle dem under hanen.
- Apparaterne og tilbehøret må ikke maskinopvaskes.
- Anbring og anvend altid apparaterne på et underlag, der er modstandsdygtigt over for væske.
- Brug, oplad og opbevar altid apparatet ved en temperatur på mellem 5°C og 35°C.
- Brug kun det medfølgende tilbehør:
- Adapteren omformer 100 - 240 Volt til en sikker lavspænding under 24 Volt.
- Benyt ikke apparaterne, hvis de er beskadigede.
- Hvis adapteren eller tilbehøret beskadiges, skal de altid udskiftes med en original af samme type for at undgå enhver risiko.
- Når shaveren rengøres, kan der dryppe lidt vand ud af stikket i bunden. Dette er helt normalt og ganske ufarligt, da al elektronikken er indkapslet i en forsejlet motorenhed inde i shaveren.

### Jet Clean-systemet (kun udvalgte typer)

#### NB!

- Anvend kun Jet Clean-systemet med den originale HQ200-renevæske.
- Placer altid Jet Clean-systemet på et stabilt, plant og vandret underlag for at undgå lækage.
- Nedsænk aldrig Jet Clean-systemet i vand.
- Tøm resekammeret hver 15. dag, og rengør det omhyggeligt ved at skylle det under den varme hane.
- Jet Clean-systemet renser din shaver meget grundigt, men desinficerer den ikke. Derfor bør du ikke dele shaveren med andre.
- Rensekammeret i Jet Clean-systemet må ikke kommes i opvaskemaskinen.
- For at undgå udsivende renevæske må Jet Clean-systemet ikke flyttes, når det er klar til brug.

### Overholdelse af standarder

- Denne shaver overholder de internationalt godkendte sikkerhedsregler og kan bruges i badet eller bruseren og rengøres under vandhanen uden sikkerhedsrisiko (fig. 3).
- Disse Philips-apparater overholder alle standarder for elektromagnetiske felter (EMF). Ved korrekt håndtering og anvendelse i overensstemmelse med instruktionerne i denne brochure med vigtige oplysninger og den brugervejledning, der medfølger til shaveren, er apparaterne sikre at anvende ifølge den videnskabelige viden, der er tilgængelig i dag.

## Displayet

**Bemærk:** Inden du bruger shaveren første gang, skal du fjerne beskyttelsesfolien fra displayet.

De fire shavertyper (RQ1290, RQ1280, RQ1260 og RQ1250) har forskellige display, som vises i figurene nedenfor.

- RQ1290/RQ1280 (fig. 4)
- RQ1260 (fig. 5)
- RQ1250 (fig. 6)

## Opladning

- En fuld opladning tager ca. 1 time.

### RQ1290/RQ1280

- Når shaveren oplader; blinker minutsymbolet (fig. 7).
- Minuttallet for barberingstid stiger; indtil shaveren er fuldt opladet.
- Lynopladning: Når shaveren har nok strøm til en enkelt barbering, viser displayet 5 minutter i rødt.

### RQ1260/RQ1250

- Når shaveren oplader; blinker den første nederste opladningsindikator; hvorefter den næste opladningsindikator følger; indtil shaveren er fuldt opladet (fig. 8).

**Bemærk:** Displayene på type RQ1260 og RQ1250 ser anderledes ud, men opladningsindikatorerne fungerer på samme måde.

- Lynopladning: Når shaveren har nok strøm til en enkelt barbering, blinker nederste opladningsindikator skiftevis orange og hvidt.

## Batteri fuldt opladet

### RQ1290/RQ1280

- Når batteriet er fuldt opladet, lyser minutindikatoren konstant. Efter ca. 30 minutter slukkes displayet automatisk igen (fig. 9).

### RQ1260/RQ1250

- Når batteriet er fuldt opladet, lyser alle opladningsindikatorer konstant. Efter ca. 30 minutter slukkes displayet automatisk igen. (fig. 10)

**Bemærk:** Displayene på type RQ1260 og RQ1250 ser anderledes ud, men opladningsindikatorerne fungerer på samme måde.

## Lavt batteriniveau

### RQ1290/RQ1280

- Når batteriet næsten er afladet (når der kun er 5 minutter eller færre tilbage til barbering), begynder minutindikatoren at blinke (fig. 11).
- Når du slukker for shaveren, blinker barberingsminuttallet i endnu et par sekunder. Du hører et bip, når der ikke er flere minutter tilbage.

### RQ1260/RQ1250

- Når batteriet næsten er afladet (når der kun er 5 eller færre barberingsminutter tilbage), blinker den nederste opladningsindikator orange. (fig. 12)
- Når du slukker for shaveren, forsætter den nederste opladningsindikator med at blinke orange i nogle sekunder.

**Bemærk:** Displayene på type RQ1260 og RQ1250 ser anderledes ud, men opladningsindikatorerne fungerer på samme måde.

## Resterende batterikapacitet

### RQ1290/RQ1280

- Den resterende batterikapacitet indikeres ved antallet af barberingsminutter vist i displayet. (fig. 7)

### RQ1260/RQ1250

- Den resterende batterikapacitet indikeres af de blinkende opladningsindikatorer (fig. 8).

**Bemærk:** Displayene på type RQ1260 og RQ1250 ser anderledes ud, men opladningsindikatorerne fungerer på samme måde.

## Rengør shaveren

For at bevare optimal barberingsevne, anbefales det, at du rengør shaveren, hver gang den har været brugt.

- Vandhanesymbolet blinker for at minde dig om at rengøre shaveren (fig. 13).

**Bemærk:** Displaytyperne på RQ1290, RQ1280, RQ1260 og RQ1250 ser anderledes ud, men viser det samme symbol.

## Udskiftning af skærenhed

Med henblik på at fastholde optimal barberingsevne anbefales det at udskifte skærenheden hvert år:

- Skærenhedssymbolet blinker (alle modeller) for at minde dig om udskiftning af skærenheden, og du hører et bip, når shaveren slukkes (kun RQ1290/RQ1280). Dette sker ved afslutningen af 7 barberinger i træk. (fig. 14)

**Bemærk:** Displaytyperne på RQ1290, RQ1280, RQ1260 og RQ1250 ser anderledes ud, men viser det samme symbol.

## Rejselås (kun RQ1280/RQ1260/RQ1250)

Du kan låse shaveren, når du skal ud at rejse. Rejselåsen forhindrer, at shaveren tændes utilsigtet.

### Aktivering af rejselåsen

- Tryk på tænd/sluk-knappen i 3 sekunder for at aktivere rejselås-funktionen (fig. 15).
  - ▶ RQ1280: Displayet begynder at tælle ned fra 3. Ved 1 bipper apparatet for at indikere, at det er låst.
  - ▶ Låsesymbolet tændes på displayet. Det går ud efter få sekunder.

**Bemærk:** Displaytyperne på RQ1280, RQ1260 og RQ1250 ser anderledes ud, men viser det samme symbol.

### Deaktivering af rejselåsen

- Tryk på tænd/sluk-knappen i 3 sekunder.
  - ▶ Motoren starter for at indikere, at rejselåsen er blevet deaktiveret.
 Shaveren er nu klar til brug igen.

**Bemærk:** Når du placerer shaveren i den tilsluttede oplader eller Jet Clean-systemet, deaktiveres rejselåsen automatisk.

## Strømbesparelæstilstand (kun RQ1290)

Apparatet er forsynet med en automatisk strømbesparelæstilstand. Når shaveren går i strømbesparelæstilstand, går lyset i tænd/sluk-knappen ud for at spare energi.

- Hvis du flytter apparatet i 5 minutter uden at tænde for det, går det automatisk i strømbesparelæstilstand.
- ▶ **Låsesymbolet blinker på displayet for at indikere, at apparatet befinder sig i strømbesparelæstilstand. (fig. 16)**
- Du kan deaktivere strømbesparelæstilstanden ved blot at trykke på tænd/sluk-knappen.

### Blokerede skærhoveder

- Hvis skærhovederne er blokerede, blinker skærenhedssymbolet og vandhansymbolet med udråbstegn. I dette tilfælde kan motoren ikke køre, da skærhovederne er snavsede eller beskadigede. (fig. 17)

*Bemærk: Displaytyperne på RQ1290, RQ1280, RQ1260 og RQ1250 ser anderledes ud, men viser det samme symbol.*

- Når dette sker, skal skærenheden renses eller udskiftes.
- Skærenhedssymbolet, vandhansymbolet og udråbstegnet fortsætter med at blinke, indtil blokeringen af skærhovederne er fjernet.

## Opladning

En fuld opladning tager ca. 1 time.

RQ1290/RQ1280/RQ1260: En fuldt opladet shaver har tilstrækkelig barberingstid til op til 60 minutter/20 dage.

RQ1250: En fuldt opladet shaver har tilstrækkelig barberingstid til op til 50 minutter/16 dage.

Den faktiske barberingstid beregnes af shaveren. Hvis du har kraftig skægvekst, er brugstiden muligvis kortere. Brugstiden kan også variere over tid, afhængigt af dine barberingsvaner og din skægtype.

Oplad shaveren, før du bruger den første gang, og når displayet viser, at batteriet næsten er afladet (se afsnittet "Lavt batteriniveau" i kapitlet "Displayet").

### Hurtig opladning

Når shaveren har ladet op i 5 minutter, har den tilstrækkelig batterikapacitet til én barbering.

### Opladning i opladeren

- 1 Slut det lille stik til opladeren (fig. 18).
- 2 Slut adapteren til stikkontakten.
- 3 Placer shaveren i opladeren, og skub den tilbage ("klik"). (fig. 19)
- ▶ Displayet viser, at shaveren oplader (se afsnittet "Display").

### Opladning i Jet Clean-systemet (kun udvalgte typer)

- 1 Sæt det lille stik i Jet Clean-systemet.
- 2 Slut adapteren til stikkontakten.
- 3 Placer shaveren på hovedet i holderen med displayet vendende ud mod Jet Clean-systemets front (fig. 20).

*Bemærk: Shaveren kan ikke sættes i Jet Clean-systemet med påsat beskyttelseskappe.*

*Bemærk: Kun RQ1290: Når shaveren vendes på hovedet, vendes indikatorerne i displayet også på hovedet, så du stadig kan se den resterende batterikapacitet.*

- 4 Tryk shaveren fast ind i holderen, så den låses på plads (fig. 21).
- ▶ Displayet viser, at shaveren oplader (se afsnittet "Opladning" i kapitlet "Displayet").

## Brug af shaveren

### Barbering

- 1 Tryk én gang på tænd/sluk-knappen for at tænde for shaveren.
  - ▶ Displayet lyser et par sekunder.
- 2 Bevæg skærhovederne hen over huden i cirkulære bevægelser (fig. 22).
  - Brug ikke lige bevægelser.
  - Vær opmærksom på, at der kan gå 2-3 uger, før din hud helt har vænnet sig til Philips' barberingssystem.
- 3 Tryk én gang på tænd/sluk-knappen for at slukke for shaveren.
  - ▶ Displayet lyser i et par sekunder og viser derefter den resterende batterikapacitet.

### Vådbarbering

Du kan også bruge denne shaver på et vådt ansigt med barberskum eller barbergel.

Hvis du vil barbere dig med barberskum eller barbergel, skal du følge disse trin

- 1 Påfør lidt vand på din hud
- 2 Påfør barberskum eller barbergel på din hud.
- 3 Skyl skærenheden under vandhanen for at sikre, at skærenheden glider jævnt henover huden.
- 4 Tryk én gang på tænd/sluk-knappen for at tænde for shaveren.
- 5 Bevæg skærhovederne i cirkulære bevægelser på huden.

*Bemærk: Skyl jævnligt shaveren under vandhanen for at sikre, at den fortsat glider jævnt henover huden.*

- 6 Tør ansigtet, og rengør omhyggeligt shaveren efter hver brug (se kapitlet "Rengøring og vedligeholdelse").

*Bemærk: Sørg for at rense shaveren for al skum eller gel.*

### Trimning

Trimmeren kan bruges til pleje af bakkenbarter og moustache.

**1** Træk skærenheden ud af shaveren (fig. 23).

*Bemærk: Drej ikke skærenheden, mens du trækker den ud af shaveren.*

**2** Tryk én gang på tænd/sluk-knappen for at tænde for shaveren.

► Displayet lyser et par sekunder.

**3** Tryk trimmer-skydekontakten fremad for at trække trimmeren ud (fig. 24).

**4** Trimningen kan nu påbegyndes.

**5** Tryk trimmer-skydekontakten tilbage for at trække trimmeren ind.

**6** Tryk én gang på tænd/sluk-knappen for at slukke for shaveren.

► Displayet lyser i et par sekunder og viser derefter den resterende batterikapacitet.

**7** Indsæt skærenhedens "arm" i recessen oven på shaveren (1). Tryk derefter skærenheden ned (2) for at sætte den fast på shaveren ("klik") (fig. 25).

## Rengøring og vedligeholdelse

Brug aldrig skuresvampe eller skrappe rengøringsmidler såsom benzin, acetone eller lignende til rengøring af shaveren og Jet Clean-systemet (kun udvalgte typer).

- Den bedste og mest hygiejniske måde at rengøre shaveren på er ved hjælp af Jet Clean-systemet. Men shaveren kan også skylles under vandhanen eller rengøres med den medfølgende børste.
- Vær forsigtig med varmt vand. Kontroller altid, at vandet ikke er for varmt, så du ikke skolder dine hænder.
- Rengør shaveren efter hver barbering for at bevare den optimale barberingsevne.
- Du kan rengøre ydersiden af shaveren med en fugtig klud.
- Regelmæssig rengøring sikrer det bedste barberingsresultat.

### Rengøring af skærenheden

Vær forsigtig med varmt vand. Kontroller altid, at vandet ikke er for varmt, så du ikke skolder dine hænder.

**1** Skyl skærenheden under den varme hane i et stykke tid (fig. 26).

**2** Åbn de tre skærhoveder et ad gangen (fig. 27).

**3** Skyl alle tre skærhoveder og alle tre skægkamre under den varme hane i 30 sekunder. (fig. 28)

*Bemærk: Du kan også børste skærhovederne og skægkamrene med den medfølgende rensbørste.*

Vær forsigtig med varmt vand. Kontroller altid, at vandet ikke er for varmt, så du ikke skolder dine hænder.

**4** Ryst forsigtigt overskydende vand af, og lad skærhovederne være åbne, så skærenheden kan tørre helt.

Skærenheden må ikke tørres med et håndklæde eller køkkenrulle, da dette kan beskadige skærhovederne.

### Rengøring af skærenheden i Jet Clean-systemet (kun udvalgte typer)

Jet Clean-systemet findes i to udgaver:

- Type RQ1008 har tre rengøringsprogrammer: økoprogrammet, det automatiske program og det intensive program. Tryk på op/ned-knappen for at vælge det ønskede rengøringsprogram. (fig. 29)

*Bemærk: Økoprogrammet har kortere tørretid for at spare energi. Det intensive program er et grundigere rensprogram.*

- Type RQ1007 har ét automatisk rensprogram. Når du trykker på tænd/sluk-knappen, starter Jet Clean-systemet i det automatiske rensprogram. (fig. 30)

### Klargøring af Jet Clean-systemet

Fyld renskammeret før det tages i brug første gang.

**1** Sæt det lille stik i Jet Clean-systemet.

**2** Slut adapteren til stikkontakten.

► Holderen flyttes automatisk til højeste indstilling.

**3** Tryk samtidigt på udløserknapperne på begge sider af renskammeret (1). Løft derefter Jet Clean-systemet af renskammeret (2). (fig. 31)

► Renskammeret bliver tilbage.

**4** Skru hættten af flasken med rensvæske.

**5** Påfyld renskammeret med HQ200-rensveske til et niveau mellem de to linjer (fig. 32).

**6** Sæt Jet Clean-systemet tilbage på renskammeret (fig. 33).

Kontroller, at udløserknapperne klikker tilbage på plads.

### Brug af Jet Clean-systemet

*Bemærk: Hvis du bruger shaveren sammen med barberskum eller barbergel, anbefaler vi, at du renser den under den varme hane, før du rengør den med Jet Clean-systemet. Dette garanterer optimal levetid for rensvesken.*

**1** Tryk shaveren fast ind i holderen, så den låses på plads.

► Displayet viser, at shaveren oplader (se afsnittet "Display").

**2** RQ1008: Tryk på op/ned-knappen for at vælge et rensprogram.

**3** Tryk på Jet Clean-systemets tænd/sluk-knap for at starte rensprogrammet. (fig. 34)

► Shaverens display viser ikke længere opladeindikatoren.

► Rengøringsindikatoren begynder at blinke, og shaveren sænkes automatisk ned i rensvesken (fig. 35).

► Rengøringsindikatoren blinker i løbet af hele rensprogrammet, der tager nogle minutter.

Bemærk: RQ1007: Renseprogrammet tager 4-6 minutter.

Bemærk: RQ1008: Det automatiske rensprogram og økorensprogrammet tager 4-6 minutter. Det intensive program tager ca. 35 minutter.

- ▶ I løbet af rensprogrammets første fase tænder og slukker shaveren automatisk flere gange og bevæger sig op og ned.
- ▶ I rensprogrammets anden fase går shaveren automatisk til tørreindstilling, der indikeres med et blinkende tørresymbol. Denne fase varer ca. 2 timer. Shaveren forbliver i denne stilling, indtil programmet er slut. (fig. 36)

Bemærk: RQ1008: Tørrefasen tager 1 time, når du har valgt økoprogrammet.

- ▶ Efter rensprogrammet vises opladeindikatoren i displayet (se kapitlet "Display").

Bemærk: Hvis du trykker på tænd/sluk-knappen på Jet Clean-systemet under rensprogrammet, afbrydes og nulstilles programmet. I dette tilfælde holder rengørings- eller tørreindikatoren op med at blinke, og holderen flyttes tilbage til den højeste position.

Bemærk: Tages adapteren ud af stikkontakten under rensprogrammet, afbrydes programmet. Holderen forbliver i den aktuelle stilling. Når adapteren sættes tilbage i stikkontakten, flytter holderen til den højeste position.

- Når rensvæsken falder til under minimumsniveauet, begynder symbolet for "Tomt renskammer" at blinke, og holderen vender tilbage til startposition (fig. 37).
- Hvis du renser din shaver i rensmoduliet dagligt, skal renskammeret fyldes ca. hver 15. dag.

### Rengøring af Jet Clean-systemet

Rengør renskammeret hver 15. dag.

Du kan aftørre ydersiden af Jet Clean-systemet med en fugtig klud.

- 1** Tryk samtidigt på udløserknapperne på begge sider af Jet Clean-systemet (1). Løft derefter Jet Clean-systemet op af renskammeret (2). (fig. 31)

- ▶ Renskammeret bliver tilbage.

- 2** Hæld eventuel resterende rensvæske ud af renskammeret. (fig. 38)

Rensvæsken hældes blot ud i vasken.

- 3** Skyl renskammeret under vandhanen (fig. 39).

Renskammeret kan ikke gå i opvaskemaskinen.

- 4** Påfyld renskammeret med HQ200-rensveske til et niveau mellem de to linjer (fig. 32).

- 5** Sæt Jet Clean-systemet tilbage på renskammeret. (fig. 33)

Kontroller, at udløserknapperne klikker tilbage på plads.

### Ekstra grundig rengøringsmetode

Kontroller, at apparatet er slukket.

- 1** Træk skærenheden lige ud af shaveren (fig. 23).

Bemærk: Drej ikke skærenheden, mens du trækker den ud af shaveren.

- 2** Åbn de tre skærhoveder et ad gangen (fig. 40).

- 3** Tryk på beholderens frigørelsesknop (1), indtil beholderen åbnes (2) (fig. 41).

Bemærk: Rens kun ét skær og én skærkappe ad gangen, da enhederne er justeret sætvis. Hvis du ved et uheld placerer et skær i den forkerte skærkappe, kan det tage flere uger, før shaveren igen barberer optimalt.

- 4** Fjern skæret fra skærkappen. (fig. 42)

- 5** Rens skæret med den medfølgende børste (fig. 43).

- 6** Rens indersiden af skærkappen. (fig. 44)

- 7** Efter rengøring skal du sætte skæret tilbage i skærkappen med skærbenene vendende nedad. (fig. 45)

- 8** Pres beholderen nedover skæret (fig. 46).

- 9** Luk skærhovederne.

- 10** Indsæt skærenhedens "arm" i recessen oven på shaveren (1). Tryk derefter skærenheden ned (2) for at sætte den fast på shaveren ("klik") (fig. 25).

### Rengøring af trimmeren

Rens trimmeren, hver gang den har været brugt.

- 1** Tryk trimmer-skydekontakten fremad for at trække trimmeren ud (fig. 24).

- 2** Skyl trimmeren under den varme hane i et stykke tid. (fig. 47)

- 3** Tryk trimmer-skydekontakten tilbage for at trække trimmeren ind.

Tip: Smør trimmerens tænder med en dråbe symaskineolie hver 6. måned for at bevare optimal trimmer-funktion.

### Opbevaring

- 1** Sæt beskyttelseskappen på skærenheden for at undgå beskadigelse af skærhovederne (fig. 48).

- 2** Opbevar shaveren i den medfølgende pose.

### Udskiftning

Udskift skærhovedet, når skærenhedssymbolet ses i displayet. Udskift altid en beskadiget skærenhed med det samme.

Med henblik på at fastholde optimal barberingsevne anbefales det at udskifte skærenheden hvert år.

Skærenheden må kun erstattes med en original RQ12 Philips-skærenhed.



**1** Træk den gamle skærenhed af shaveren (fig. 23).

Bemærk: Drej ikke skærenheden, mens du trækker den ud af shaveren.

**2** Indsæt den nye skærenheds "arm" i recessen oven på shaveren (1). Tryk derefter skærenheden ned (2) for at sætte den fast på shaveren ("klik") (fig. 25).**Genbestilling**

Der findes følgende dele:

- HQ8505 adapter
- RQ12 Philips-skærenhed
- HQ110 Philips Shaving Head Cleaning Spray (rengøringspray til skærhoveder).
- HQ200 Philips-renevæske.

**Miljø**

- Apparatet må ikke smides ud sammen med det almindelige husholdningsaffald, når det til sin tid kasseres. Aflever det i stedet på en kommunal genbrugsstation. På den måde er du med til at beskytte miljøet (fig. 49).
- Det indbyggede genopladelige batteri indeholder stoffer, der kan forurene miljøet. Fjern altid batteriet, før du kasserer apparatet eller afleverer det på en genbrugsstation. Aflever batteriet på et officielt indsamlingssted for brugte batterier. Kan du ikke få batteriet ud, kan du aflevere apparatet til Philips, som vil sørge for at tage batteriet ud og bortskaffe det på en miljømæssigt forsvarlig måde (fig. 50).

**Udtagning af det genopladelige shaverbatteri**

Tag ikke batteriet ud, før apparatet skal kasseres. Sørg for, at batteriet er fuldstændigt afladet, inden det tages ud.

Pas på: Strimlerne på batteriet er skarpe.

**1** Fjern shaverens bagbeklædning med en skruetrækker.**2** Fjern det genopladelige batteri.**Garanti og service**

For alle yderligere oplysninger eller ved eventuelle problemer med apparatet henvises til Philips' hjemmeside på adressen [www.philips.com](http://www.philips.com) eller det lokale Philips Kundecenter (telefonnumre findes i vedlagte "Worldwide Guarantee"-folder). Hvis der ikke findes et kundecenter i dit land, bedes du kontakte din lokale Philips-forhandler.

**Gældende forbehold i reklamationsretten**

Skærhoveder (skær og skærekapper) er ikke omfattet af den internationale garanti, da de udsættes for slitage.

**Fejlfinding**

Dette kapitel opsummerer de mest almindelige problemer, du kan støde på ved brug af apparatet. Hvis du ikke kan løse problemet ved hjælp af nedenstående oplysninger, bedes du kontakte Philips Kundecenter:

Problem	Mulig årsag	Løsning
Shaveren barberer ikke så godt, som den gjorde til at begynde med.	Skærene er beskadigede eller slidte.	Udskift skærenheden (se kapitlet "Udskiftning").
	Der sidder lange hår i vejen for skærene.	Rengør skærhovederne ved at følge trinnene under den ekstra grundige rengøringsmetode (se kapitlet "Rengøring og vedligeholdelse").
	Jet Clean-systemet har muligvis ikke rengjort shaveren ordentligt, fordi renevæsken i renseskammeret er snavset, eller renevæskestanden er for lav.	Rens omhyggeligt shaveren, før du fortsætter med barberingen. Rens og genopfyld om nødvendigt renseskammeret (se kapitlet "Rengøring og vedligeholdelse").
Shaveren virker ikke, når jeg trykker på tænd/sluk-knappen.	Det genopladelige batteri er afladet.	Genoplad batteriet (se kapitlet "Opladning").
	Rejselåsen er aktiveret.	Tryk på tænd/sluk-knappen, og hold den inde i 3 sekunder for at deaktivere rejselåsen.
Shaveren er ikke helt ren, når jeg har rensset den i Jet Clean-systemet.	Skærenheden er snavset eller beskadiget i et omfang, der forhindrer motoren i at arbejde. I dette tilfælde blinker skærenhedssymbolet, vandhanesymbolet og udårbstegnet.	Rens skærenheden, eller udskift den (se kapitlerne "Rengøring og vedligeholdelse" og "Udskiftning").
	Temperaturen i shaveren er for høj. I dette tilfælde vil shaveren ikke fungere, og udårbstegnet på displayet blinker.	Sluk for shaveren, og lad den køle af. Så snart temperaturen i shaveren er faldet tilstrækkeligt, kan du tænde for shaveren igen.
Shaveren er ikke helt ren, når jeg har rensset den i Jet Clean-systemet.	Renevæsken i renseskammeret er snavset.	Tøm og rengør renseskammeret.
	Renevæskenniveauet er for lavt. Hvis væskevolumenet i renseskammeret falder til under minimumsniveauet i forbindelse med kørsel af rensprogrammet, afbrydes programmet. Rengøringsindikatoren og symbolet for "tomt renseskammer" blinker i intervaller, og holderen flyttes tilbage til udgangspositionen.	Genopfyld renseskammeret med renevæske til et niveau mellem de to linjer (se kapitlet "Rengøring og vedligeholdelse").



Problem	Mulig årsag	Løsning
	Du har brugt en anden renevæske end den originale renevæske fra Philips.	brug kun HQ200 Philips-renevæske.
Jet Clean-systemet virker ikke, når jeg trykker på tænd/sluk-knappen.	Jet Clean-systemet er ikke sluttet til en stikkontakt.	Sæt det lille stik i Jet Clean-systemet, og sæt adapteren i en stikkontakt.
	Du har ikke placeret shaveren i Jet Clean-systemet korrekt, så der er ingen elektrisk forbindelse mellem Jet Clean-systemet og shaveren.	Tryk shaveren fast ind i holderen, så den låses på plads.
Shaveren er ikke fuldt opladet, når jeg oplader den i opladeren/Jet Clean-systemet.	Du har ikke placeret shaveren korrekt i opladeren/Jet Clean-systemet.	Tryk shaveren omhyggeligt ned, så den klikker på plads.
RQ1008: Driftstiden for Jet Clean-systemet er pludselig kortere eller længere, end det var tidligere.	Du har valgt et andet renseprogram. Jet Clean-systemet har tre renseprogrammer: økoprogrammet, det normale program og det intensive program. Hvert af disse programmer har forskellige driftstider	Tryk på op/ned-knappen på Jet Clean-systemet for at vælge det ønskede renseprogram (se kapitlet "Rengøring og vedligeholdelse").

## Einführung

Herzlichen Glückwunsch zu Ihrem Kauf und willkommen bei Philips! Um die Unterstützung von Philips optimal nutzen zu können, registrieren Sie Ihr Produkt bitte unter [www.philips.com/welcome](http://www.philips.com/welcome).

Lesen Sie diese Bedienungsanleitung sorgfältig durch, da sie nützliche Informationen zu den Funktionen dieses Rasierers sowie Tipps für eine einfache und angenehme Rasur enthält.

## Allgemeine Beschreibung (Abb. 1)

- A Rasierer (RQ1290/RQ1280/RQ1260/RQ1250)
  - 1 Langhaarschneider
  - 2 Ein-/Ausschalter Langhaarschneider
  - 3 Schereinheit
  - 4 Schutzkappe
  - 5 Rasierer
  - 6 Ein-/Ausschalter Rasierer
  - 7 Display
- B Ladestation
- C Jet Clean System (RQ1008/RQ1007) (nur bestimmte Gerätetypen)
  - 1 Halterung für den Rasierer
  - 2 Symbol "Reinigungskammer leer"
  - 3 Reinigungssymbol
  - 4 Trocknungssymbol
  - 5 Ein-/Ausschalter des Jet Clean Systems (nur RQ1008: und Taste nach oben/unten für Programmauswahl)
  - 6 Entriegelungstaste der Reinigungskammer
- D Reinigungsbürste
- E Reinigungsflüssigkeit
- F Tasche
- G Adapter

## Wichtig

Lesen Sie diese Bedienungsanleitung vor dem Gebrauch des Geräts aufmerksam durch, und bewahren Sie sie für eine spätere Verwendung auf.

*Hinweis: In dieser Bedienungsanleitung bezieht sich der Begriff "Geräte" auf den Rasierer und das Jet Clean System. Wenn Ihr Rasierer nicht mit einem Jet Clean System ausgestattet ist, bezieht sich der Begriff nur auf den Rasierer.*

### Allgemein

#### Gefahr

- Achten Sie darauf, dass der Adapter nicht nass wird (Abb. 2).

#### Warnhinweis

- Der Adapter enthält einen Transformator. Ersetzen Sie den Adapter keinesfalls durch einen anderen Stecker, da dies möglicherweise den Benutzer gefährden kann.
- Diese Geräte sind für Benutzer (einschl. Kinder) mit eingeschränkten physischen, sensorischen oder psychischen Fähigkeiten bzw. ohne jegliche Erfahrung oder Vorwissen nur dann geeignet, wenn eine angemessene Aufsicht oder ausführliche Anleitung zur Benutzung der Geräte durch eine verantwortliche Person sichergestellt ist.
- Achten Sie darauf, dass Kinder nicht mit den Geräten spielen.
- Gehen Sie bei der Reinigung der Geräte vorsichtig mit heißem Wasser um. Achten Sie darauf, dass das Wasser nicht zu heiß ist und Sie sich nicht die Hände verbrühen.

#### Vorsicht

- Tauchen Sie das Jet Clean System und die Ladestation niemals in Wasser. Spülen Sie sie auch nicht unter fließendem Wasser ab.
- Die Geräte und Zubehörteile sind nicht spülmaschinenfest.
- Stellen Sie die Geräte immer auf eine wasserundurchlässige Oberfläche.
- Benutzen und laden Sie die Geräte bei Temperaturen zwischen 5 °C und 35 °C. Bewahren Sie sie auch in diesem Temperaturbereich auf.
- Verwenden Sie ausschließlich das mitgelieferte Zubehör.
- Der Adapter wandelt Netzspannungen von 100 bis 240 Volt in eine sichere Betriebsspannung von unter 24 Volt um.
- Verwenden Sie die Geräte nicht, wenn sie beschädigt sind.
- Wenn der Adapter oder andere Zubehörteile beschädigt sind, dürfen sie nur durch Original-Ersatzteile ausgetauscht werden, um Gefährdungen zu vermeiden.
- Möglicherweise tritt beim Abspülen des Geräts Wasser aus der Buchse unten am Rasierer aus. Das ist normal und völlig ungefährlich, da die gesamte Elektronik im Inneren des Rasierers versiegelt ist.

### Jet Clean System (nur bestimmte Gerätetypen)

#### Vorsicht

- Verwenden Sie das Jet Clean System nur mit der HQ200 Original-Reinigungsflüssigkeit.
- Stellen Sie das Jet Clean System stets auf eine stabile, ebene und waagerechte Unterlage, um Auslaufen von Flüssigkeit zu vermeiden.
- Tauchen Sie das Jet Clean System niemals in Wasser.
- Entleeren Sie die Reinigungskammer alle 15 Tage, und spülen Sie sie gründlich unter fließendem heißem Wasser aus.
- Das Jet Clean System reinigt Ihren Rasierer gründlich, desinfiziert ihn jedoch nicht. Deshalb sollten Sie Ihren Rasierer nicht gemeinsam mit anderen Personen verwenden.
- Die Reinigungskammer des Jet Clean Systems ist nicht spülmaschinenfest.
- Wenn das Jet Clean System betriebsbereit ist, darf es nicht bewegt werden, damit keine Reinigungsflüssigkeit ausläuft.

#### Normerfüllung

- Dieser Rasierer erfüllt die internationalen Sicherheitsvorschriften und kann ohne Bedenken unter der Dusche oder in der Badewanne benutzt sowie unter fließendem Wasser gereinigt werden (Abb. 3).

- Diese Geräte von Philips erfüllen sämtliche Normen bezüglich elektromagnetischer Felder (EMF). Nach aktuellen wissenschaftlichen Erkenntnissen sind die Geräte sicher im Gebrauch, sofern sie ordnungsgemäß und entsprechend den Anweisungen in dieser Broschüre mit wichtigen Informationen und der im Lieferumfang des Rasierers enthaltenen Bedienungsanleitung gehandhabt werden.

## Das Display

**Hinweis:** Entfernen Sie vor dem ersten Gebrauch des Rasierers die Schutzfolie vom Display.

Die vier Rasierermodelle (RQ1290, RQ1280, RQ1260 und RQ1250) verfügen über unterschiedliche Displays, wie auf den nachstehenden Abbildungen dargestellt.

- RQ1290/RQ1280 (Abb. 4)
- RQ1260 (Abb. 5)
- RQ1250 (Abb. 6)

### Aufladen

- Der Ladevorgang dauert ca. 1 Stunde.

#### RQ1290/RQ1280

- Die Minutenanzeige blinkt während des Ladevorgangs (Abb. 7).
- Die in Minuten angegebene Rasierzeit verlängert sich, bis der Rasierer vollständig aufgeladen ist.
- Schnellladung: Wenn der Rasierer über ausreichende Akkukapazität für eine Rasur verfügt, zeigt das Display 5 Minuten in Rot an.

#### RQ1260/RQ1250

- Wenn der Rasierer auflädt, blinkt zuerst die untere Ladeanzeige, dann die zweite Ladeanzeige usw., bis der Rasierer vollständig aufgeladen ist (Abb. 8).

**Hinweis:** Die Displays der Modelle RQ1260 und RQ1250 sehen zwar etwas anders aus, die Ladeanzeigen funktionieren jedoch auf die gleiche Weise.

- Schnellladung: Wenn der Rasierer über ausreichende Akkukapazität für eine Rasur verfügt, blinkt die untere Ladeanzeige abwechselnd orange und weiß.

### Akku voll aufgeladen

#### RQ1290/RQ1280

- Wenn der Akku vollständig aufgeladen ist, leuchtet die Minutenanzeige dauerhaft. Nach ca. 30 Minuten schaltet sich das Display automatisch wieder aus (Abb. 9).

#### RQ1260/RQ1250

- Wenn der Akku vollständig aufgeladen ist, leuchten alle Ladeanzeigen dauerhaft. Nach ca. 30 Minuten schaltet sich das Display automatisch wieder aus. (Abb. 10)

**Hinweis:** Die Displays der Modelle RQ1260 und RQ1250 sehen zwar etwas anders aus, die Ladeanzeigen funktionieren jedoch auf die gleiche Weise.

### Akku fast leer

#### RQ1290/RQ1280

- Ist der Akku fast leer (es verbleiben nur noch maximal 5 Minuten Rasierzeit), beginnt die Minutenanzeige zu blinken (Abb. 11).
- Wenn Sie den Rasierer ausschalten, blinkt die Minutenanzeige einige Sekunden lang weiter. Sind keine weiteren Rasierminuten übrig, ertönt ein akustisches Signal.

#### RQ1260/RQ1250

- Ist der Akku fast leer (es verbleiben nur noch maximal 5 Minuten Rasierzeit), blinkt die untere Ladeanzeige orange. (Abb. 12)
- Wenn Sie den Rasierer ausschalten, blinkt die untere Ladeanzeige einige Sekunden lang weiter orange.

**Hinweis:** Die Displays der Modelle RQ1260 und RQ1250 sehen zwar etwas anders aus, die Ladeanzeigen funktionieren jedoch auf die gleiche Weise.

### Verbleibende Akkukapazität

#### RQ1290/RQ1280

- Die verbleibende Akkukapazität ist anhand der Rasierzeit erkennbar, die im Display in Minuten angezeigt wird. (Abb. 7)

#### RQ1260/RQ1250

- Die verbleibende Akkukapazität ist anhand der blinkenden Ladeanzeigen erkennbar (Abb. 8).

**Hinweis:** Die Displays der Modelle RQ1260 und RQ1250 sehen zwar etwas anders aus, die Ladeanzeigen funktionieren jedoch auf die gleiche Weise.

### Den Rasierer reinigen

Für eine optimale Rasierleistung empfehlen wir, den Rasierer nach jedem Gebrauch zu reinigen.

- Das blinkende Wasserhahnsymbol erinnert Sie daran, dass der Rasierer gereinigt werden muss (Abb. 13).

**Hinweis:** Die Displays der Modelle RQ1290, RQ1280, RQ1260 und RQ1250 sehen zwar etwas anders aus, haben aber die gleichen Symbole.

### Die Schereinheit auswechseln

Um eine optimale Rasierleistung zu gewährleisten, empfehlen wir Ihnen, die Schereinheit alle 12 Monate zu ersetzen.

- Wenn es an der Zeit ist, die Schereinheit auszuwechseln, blinkt das Schereinheitssymbol (alle Modelle) und beim Ausschalten des Rasierers ertönt ein akustisches Signal (nur RQ1290/RQ1280). Dies geschieht nach 7 aufeinander folgenden Rasuren. (Abb. 14)

**Hinweis:** Die Displays der Modelle RQ1290, RQ1280, RQ1260 und RQ1250 sehen zwar etwas anders aus, haben aber die gleichen Symbole.

### Reisesicherung (nur RQ1280/RQ1260/RQ1250)

Sie können den Rasierer für die Reise sichern. Dadurch verhindern Sie ein versehentliches Einschalten des Geräts.

#### Die Reisesicherung aktivieren

- 1 Halten Sie den Ein-/Ausschalter 3 Sekunden lang gedrückt, um die Reisesicherung zu aktivieren (Abb. 15).
  - ▶ RQ1280: Auf dem Display wird ein Countdown von 3 bis 1 gestartet. Bei 1 piept das Gerät, um anzuzeigen, dass es gesichert ist.
  - ▶ Das Sicherungssymbol leuchtet auf dem Display auf. Nach ein paar Sekunden wird es ausgeblendet.

**Hinweis:** Die Displays der Modelle RQ1280, RQ1260 und RQ1250 sehen zwar etwas anders aus, haben aber die gleichen Symbole.

### Die Reisesicherung deaktivieren

- 1** Halten Sie den Ein-/Ausschalter 3 Sekunden lang gedrückt.
- ▶ Der Motor beginnt zu laufen, um anzuzeigen, dass die Reisesicherung deaktiviert wurde.  
Der Rasierer ist jetzt wieder einsatzbereit.

*Hinweis: Wenn Sie den Rasierer in die an den Netzstrom angeschlossene Ladestation oder das Jet Clean-System setzen, wird die Reisesicherung automatisch deaktiviert.*

### Energiesparmodus (nur RQ1290)

Das Gerät verfügt über einen automatischen Energiesparmodus. Wenn der Rasierer in den Energiesparmodus wechselt, erlischt die Anzeige im Ein-/Ausschalter, um Energie zu sparen.

- Wenn Sie das Gerät 5 Minuten bewegen, ohne es einzuschalten, wechselt es automatisch in den Energiesparmodus.
- ▶ Das Sicherungssymbol leuchtet auf dem Display auf, um anzuzeigen, dass sich das Gerät im Energiesparmodus befindet. (Abb. 16)
- Um den Energiesparmodus zu deaktivieren, drücken Sie einfach den Ein-/Ausschalter.

### Blockierte Scherköpfe

- Wenn die Scherköpfe blockiert sind, blinken das Schereinheitssymbol, das Wasserhahnsymbol und das Ausrufezeichen. Dies zeigt an, dass der Motor nicht laufen kann, weil die Scherköpfe verschmutzt oder beschädigt sind. (Abb. 17)

*Hinweis: Die Displays der Modelle RQ1290, RQ1280, RQ1260 und RQ1250 sehen zwar etwas anders aus, haben aber die gleichen Symbole.*

- In diesem Fall müssen Sie die Schereinheit reinigen oder auswechseln.
- Das Schereinheitssymbol, das Wasserhahnsymbol und das Ausrufezeichen blinken weiter, bis Sie die Blockade der Scherköpfe gelöst haben.

### Aufladen

Der Ladevorgang dauert ca. 1 Stunde.

RQ1290/RQ1280/RQ1260: Mit einem vollständig geladenen Rasierer können Sie sich bis zu 60 Minuten/20 Tage lang rasieren.

RQ1250: Mit einem vollständig geladenen Rasierer können Sie sich bis zu 50 Minuten/16 Tage lang rasieren.

Die tatsächliche Rasierzeit wird vom Rasierer berechnet. Bei starkem Bartwuchs beträgt sie unter Umständen weniger als erwartet. Zudem kann sie je nach Rasierverhalten oder Barttyp im Laufe der Zeit variieren.

Laden Sie den Rasierer vor dem ersten Gebrauch auf und wenn das Display anzeigt, dass der Akku fast leer ist (siehe Abschnitt "Akku fast leer" im Kapitel "Das Display").

### Schnellladung

Nachdem das Gerät 5 Minuten lang aufgeladen wurde, reicht die Akkukapazität für eine Rasur.

### In der Ladestation aufladen

- 1** Stecken Sie den kleinen Stecker in die Ladestation (Abb. 18).
- 2** Stecken Sie den Adapter in die Steckdose.
- 3** Setzen Sie den Rasierer in die Ladestation, und drücken Sie ihn nach hinten, bis er hörbar einrastet. (Abb. 19)
- ▶ Das Display zeigt an, dass der Rasierer geladen wird (siehe Kapitel "Das Display").

### Im Jet Clean System aufladen (nur bestimmte Gerätetypen)

- 1** Stecken Sie den kleinen Stecker in das Jet Clean System.
- 2** Stecken Sie den Adapter in die Steckdose.
- 3** Stellen Sie den Rasierer kopfüber in die Halterung, sodass das Display in Richtung der Vorderseite des Jet Clean Systems zeigt (Abb. 20).

*Hinweis: Der Rasierer passt nicht mit aufgesetzter Schutzkappe in das Jet Clean System.*

*Hinweis: Nur RQ1290: Wenn Sie den Rasierer auf den Kopf stellen, wird die Minutenanzeige auf dem Display auch umgedreht, sodass Sie weiterhin die verbleibende Akkukapazität sehen können.*

- 4** Drücken Sie den Rasierer fest in die Halterung, bis er einrastet (Abb. 21).
- ▶ Das Display zeigt an, dass der Rasierer geladen wird (siehe Abschnitt "Aufladen" im Kapitel "Das Display").

### Den Rasierer benutzen

#### Rasierer

- 1** Drücken Sie den Ein-/Ausschalter einmal, um den Rasierer einzuschalten.
- ▶ Das Display leuchtet für einige Sekunden auf.
- 2** Führen Sie den Rasierer mit kreisenden Bewegungen über die Haut (Abb. 22).
  - Führen Sie das Gerät nicht in geraden Bewegungen über die Haut.
  - Es kann 2 bis 3 Wochen dauern, bis sich Ihre Haut an das Philips Schersystem gewöhnt hat.
- 3** Drücken Sie den Ein-/Ausschalter einmal, um den Rasierer auszuschalten.
- ▶ Das Display leuchtet einige Sekunden lang auf und zeigt dann die verbleibende Akkukapazität an.

#### Nassrasur

Sie können diesen Rasierer auch auf einem angefeuchteten Gesicht mit Rasierschaum oder -gel verwenden. So rasieren Sie sich mit Rasierschaum oder -gel:

- 1** Feuchten Sie Ihre Haut an.
- 2** Tragen Sie Rasierschaum oder -gel auf die Haut auf.
- 3** Spülen Sie die Schereinheit unter fließendem Wasser ab, damit sie besonders sanft über die Haut gleitet.
- 4** Drücken Sie den Ein-/Ausschalter einmal, um den Rasierer einzuschalten.
- 5** Bewegen Sie die Scherköpfe in kreisförmigen Bewegungen über die Haut.

*Hinweis: Spülen Sie den Rasierer regelmäßig mit fließendem Wasser ab, um sicherzustellen, dass er weiterhin sanft über Ihre Haut gleitet.*

**6** Trocknen Sie Ihr Gesicht, und reinigen Sie den Rasierer nach Gebrauch gründlich (siehe Kapitel "Reinigung und Pflege").

*Hinweis: Spülen Sie alle Schaum- oder Gelreste vom Rasierer ab.*

### Schneiden

Der Langhaarschneider eignet sich zum Trimmen von Koteletten und Schnurrbart.

**1** Ziehen Sie die Schereinheit gerade vom Rasierer ab (Abb. 23).

*Hinweis: Drehen Sie die Schereinheit nicht, während Sie sie vom Rasierer abnehmen.*

**2** Drücken Sie den Ein-/Ausschalter einmal, um den Rasierer einzuschalten.

▶ Das Display leuchtet für einige Sekunden auf.

**3** Drücken Sie den Schiebeschalter nach vorne, um den Langhaarschneider herauszuschieben (Abb. 24).

**4** Nun können Sie mit dem Schneiden beginnen.

**5** Schieben Sie den Schiebeschalter zurück, um den Langhaarschneider wieder einzuziehen.

**6** Drücken Sie den Ein-/Ausschalter einmal, um den Rasierer auszuschalten.

▶ Das Display leuchtet einige Sekunden lang auf und zeigt die verbleibende Akkukapazität an.

**7** Stecken Sie die Führung der Schereinheit in den Schlitz oben am Rasierer (1). Drücken Sie die Schereinheit dann nach unten (2), sodass sie mit einem "Klick" auf dem Rasierer einrastet (Abb. 25).

### Reinigung und Pflege

Verwenden Sie keine Scheuerschwämme, Scheuermittel oder aggressiven Flüssigkeiten wie Benzin oder Azeton, um den Rasierer oder das Jet Clean System zu reinigen (nur bestimmte Gerätetypen).

- Der Rasierer lässt sich am einfachsten und hygienischsten im Jet Clean System reinigen (nur bestimmte Gerätetypen). Sie können ihn jedoch auch unter fließendem Wasser oder mit der im Lieferumfang enthaltenen Bürste reinigen.
- Gehen Sie vorsichtig mit heißem Wasser um. Achten Sie darauf, dass das Wasser nicht zu heiß ist und Sie sich nicht die Hände verbrühen.
- Für eine optimale Rasierleistung empfehlen wir, den Rasierer nach jedem Gebrauch zu reinigen.
- Sie können den Rasierer von außen mit einem feuchten Tuch reinigen.
- Regelmäßiges Reinigen des Geräts sorgt für bessere Rasiererergebnisse.

#### Die Schereinheit reinigen

Gehen Sie vorsichtig mit heißem Wasser um. Achten Sie darauf, dass das Wasser nicht zu heiß ist und Sie sich nicht die Hände verbrühen.

**1** Spülen Sie die Schereinheit einige Zeit unter heißem Leitungswasser ab (Abb. 26).

**2** Öffnen Sie die drei Scherköpfe nacheinander, indem Sie daran ziehen (Abb. 27).

**3** Spülen Sie alle drei Scherköpfe sowie alle drei Haarauffangkammern 30 Sekunden lang mit heißem Leitungswasser aus. (Abb. 28)

*Hinweis: Sie können die Scherköpfe und die Haarauffangkammern auch mit der im Lieferumfang enthaltenen Reinigungsbürste reinigen.*

Gehen Sie vorsichtig mit heißem Wasser um. Achten Sie darauf, dass das Wasser nicht zu heiß ist und Sie sich nicht die Hände verbrühen.

**4** Schütteln Sie überschüssiges Wasser sorgfältig ab, und lassen Sie die Scherköpfe offen, bis die Schereinheit vollständig getrocknet ist.

Trocknen Sie die Schereinheit niemals mit einem Tuch ab, um Beschädigungen der Scherköpfe zu vermeiden.

#### Die Schereinheit im Jet Clean System reinigen (nur bestimmte Gerätetypen)

Es gibt zwei Typen des Jet Clean Systems:

- Typ RQ1008 verfügt über drei Reinigungsprogramme: Eco, Automatisch und Intensiv. Drücken Sie die Taste nach oben/unten, um das gewünschte Reinigungsprogramm auszuwählen. (Abb. 29)

*Hinweis: Das Eco-Programm verfügt über eine kürzere Trocknungszeit, um Energie zu sparen. Das Intensivprogramm ist ein gründlicheres Reinigungsprogramm.*

- Typ RQ1007 verfügt über ein automatisches Reinigungsprogramm. Wenn Sie den Ein-/Ausschalter drücken, startet das Jet Clean System die Reinigung im automatischen Reinigungsprogramm. (Abb. 30)

#### Das Jet Clean System für den Gebrauch vorbereiten

Füllen Sie die Reinigungskammer vor dem ersten Gebrauch auf.

**1** Stecken Sie den kleinen Stecker in das Jet Clean System.

**2** Stecken Sie den Adapter in die Steckdose.

▶ Die Halterung bewegt sich automatisch in die oberste Position.

**3** Drücken Sie die Entriegelungstasten auf beiden Seiten der Reinigungskammer (1) gleichzeitig, und heben Sie dann das Jet Clean System von der Reinigungskammer (2). (Abb. 31)

▶ Die Reinigungskammer bleibt stehen.

**4** Schrauben Sie die Kappe von der Flasche mit Reinigungsflüssigkeit ab.

**5** Füllen Sie die Reinigungskammer mit der Reinigungsflüssigkeit HQ200 bis zu einer Höhe zwischen den beiden Markierungen (Abb. 32).

**6** Setzen Sie das Jet Clean System wieder auf die Reinigungskammer (Abb. 33).

Achten Sie darauf, dass die Entriegelungstasten wieder einrasten.

#### Das Jet Clean System verwenden

*Hinweis: Wenn Sie den Rasierer mit Rasierschaum oder -gel verwenden, sollten Sie ihn vor der Reinigung im Jet Clean System unter fließendem warmem Leitungswasser abspülen. Dies garantiert eine optimale Lebensdauer der Reinigungsflüssigkeit.*

- 1** Drücken Sie den Rasierer fest in die Halterung, bis er einrastet.
  - ▶ Das Display zeigt an, dass der Rasierer geladen wird (siehe Kapitel "Das Display").
- 2** RQ1008: Drücken Sie die Taste nach oben/unten, um ein Reinigungsprogramm auszuwählen.
- 3** Drücken Sie den Ein-/Ausschalter am Jet Clean System, um das Reinigungsprogramm zu starten. (Abb. 34)
  - ▶ Die Ladeanzeige auf dem Display des Rasierers wird ausgeblendet.
  - ▶ Die Reinigungsanzeige blinkt, und der Rasierer wird automatisch in die Reinigungsflüssigkeit getaucht (Abb. 35).
  - ▶ Die Reinigungsanzeige blinkt während des gesamten Reinigungsprogramms, das einige Minuten dauert.

*Hinweis: RQ1007: Das Reinigungsprogramm dauert 4 bis 6 Minuten.*

*Hinweis: RQ1008: Die Reinigungsprogramme Automatisch und Eco dauern 4 bis 6 Minuten. Das Reinigungsprogramm Intensiv dauert ca. 35 Minuten.*

- ▶ Während der ersten Phase des Reinigungsprogramms schaltet sich der Rasierer mehrmals ein und wieder aus und bewegt sich auf und ab.
- ▶ Während der zweiten Phase des Reinigungsprogramms befindet sich der Rasierer in der Trockenposition, was durch das blinkende Trocknungssymbol angezeigt wird. Die Phase dauert ca. 2 Stunden. Der Rasierer verbleibt bis zum Ende des Programms in dieser Position. (Abb. 36)

*Hinweis: RQ1008: Im Eco-Programm dauert die Trocknungszeit ca. 1 Stunde.*

- ▶ Nach dem Reinigungsprogramm leuchtet die Ladeanzeige auf dem Display des Rasierers (siehe Kapitel "Das Display").

*Hinweis: Sollten Sie während des Reinigungsvorgangs den Ein-/Ausschalter am Jet Clean System drücken, wird das Reinigungsprogramm abgebrochen. In diesem Fall hört die Reinigungs- oder Trocknungsanzeige auf zu blinken und die Halterung bewegt sich in die oberste Position.*

*Hinweis: Wenn Sie während des Reinigungsprogramms den Adapter aus der Steckdose ziehen, wird das Programm abgebrochen. Die Halterung bleibt in der aktuellen Position. Sobald Sie den Adapter wieder in die Steckdose stecken, bewegt sich die Halterung in die oberste Position.*

- Sinkt der Füllstand der Reinigungsflüssigkeit unter das vorgegebene Minimum, beginnt das Symbol "Reinigungskammer leer" zu blinken, und die Halterung kehrt in ihre Ausgangsposition zurück (Abb. 37).
- Wenn Sie das Reinigungsgerät zur täglichen Pflege Ihres Rasierers benutzen, sollten Sie die Reinigungskammer etwa alle 15 Tage auffüllen.

### Das Jet Clean System reinigen

Reinigen Sie die Reinigungskammer alle 15 Tage.

Sie können die Außenseite des Jet Clean Systems mit einem feuchten Tuch abwischen.

- 1** Drücken Sie die Entriegelungstasten auf beiden Seiten des Jet Clean Systems (1) gleichzeitig, und heben Sie dann das Jet Clean System von der Reinigungskammer (2). (Abb. 31)
  - ▶ Die Reinigungskammer bleibt stehen.

- 2** Gießen Sie die restliche Reinigungsflüssigkeit aus der Reinigungskammer. (Abb. 38)

Sie können die Reinigungsflüssigkeit einfach über dem Spülbecken ausgießen.

- 3** Spülen Sie die Reinigungskammer unter fließendem Wasser aus (Abb. 39).

Die Reinigungskammer ist nicht spülmaschinenfest.

- 4** Füllen Sie die Reinigungskammer mit der Reinigungsflüssigkeit HQ200 bis zu einer Höhe zwischen den beiden Markierungen (Abb. 32).

- 5** Setzen Sie das Jet Clean System wieder auf die Reinigungskammer. (Abb. 33)

Achten Sie darauf, dass die Entriegelungstasten wieder einrasten.

### Besonders gründliche Reinigungsmethode

Vergewissern Sie sich, dass das Gerät ausgeschaltet ist.

- 1** Ziehen Sie die Schereinheit gerade vom Rasierer ab (Abb. 23).

*Hinweis: Drehen Sie die Schereinheit nicht, während Sie sie vom Rasierer abnehmen.*

- 2** Öffnen Sie die drei Scherköpfe nacheinander, indem Sie daran ziehen (Abb. 40).

- 3** Drücken Sie die Entriegelungstaste der Halterung (1), bis sich die Halterung öffnet (2) (Abb. 41).

*Hinweis: Reinigen Sie immer nur ein Schermesser mit dem dazugehörigen Scherkorb, da die Paare jeweils aufeinander eingeschliffen sind. Wenn Sie ein Schermesser versehentlich in den falschen Scherkorb einsetzen, kann es mehrere Wochen dauern, bis wieder die optimale Rasierleistung erreicht wird.*

- 4** Entfernen Sie das Schermesser aus dem Scherkorb. (Abb. 42)

- 5** Reinigen Sie das Schermesser mit der beiliegenden Bürste (Abb. 43).

- 6** Reinigen Sie die Innenseite des Scherkorbs. (Abb. 44)

- 7** Setzen Sie nach dem Reinigen das Schermesser mit den Vorsprüngen nach unten wieder in den Scherkorb. (Abb. 45)

- 8** Drücken Sie die Halterung über dem Schermesser nach unten (Abb. 46).

- 9** Schließen Sie die Scherköpfe.

- 10** Stecken Sie die Führung der Schereinheit in den Schlitz oben am Rasierer (1). Drücken Sie die Schereinheit dann nach unten (2), sodass sie mit einem "Klick" auf dem Rasierer einrastet (Abb. 25).

### Den Langhaarschneider reinigen

Reinigen Sie den Langhaarschneider nach jedem Gebrauch.

- 1** Drücken Sie den Schiebeschalter nach vorne, um den Langhaarschneider herauszuschieben (Abb. 24).

- 2** Spülen Sie den Langhaarschneider einige Zeit unter heißem fließendem Wasser ab. (Abb. 47)

- 3** Schieben Sie den Schiebeschalter zurück, um den Langhaarschneider wieder einzuziehen.

*Tipp: Ölen Sie die Zähne des Langhaarschneiders alle sechs Monate mit einem Tropfen Nähmaschinenöl.*

## Aufbewahrung

- 1 Setzen Sie die Schutzkappe auf die Schereinheit, um eine Beschädigung der Scherköpfe zu vermeiden (Abb. 48).
- 2 Bewahren Sie den Rasierer in der Tasche auf.

## Ersatz

Wechseln Sie die Schereinheit aus, wenn das Schereinheitssymbol im Display erscheint. Eine beschädigte Schereinheit sollte unverzüglich ausgewechselt werden.

Um eine optimale Rasierleistung zu gewährleisten, empfehlen wir Ihnen, die Schereinheit alle 12 Monate zu ersetzen. Ersetzen Sie die Schereinheit ausschließlich durch eine RQ12 Philips Schereinheit.

- 1 Ziehen Sie die alte Schereinheit gerade vom Rasierer ab (Abb. 23).

*Hinweis: Drehen Sie die Schereinheit nicht, während Sie sie vom Rasierer abnehmen.*

- 2 Stecken Sie die Führung der neuen Schereinheit in den Schlitz oben am Rasierer (1). Drücken Sie die Schereinheit dann nach unten (2), sodass sie mit einem "Klick" auf dem Rasierer einrastet (Abb. 25).

## Teile bestellen

Die folgenden Teile sind erhältlich:

- Adapter HQ8505
- Philips Schereinheit RQ12
- Philips Reinigungsspray für Scherköpfe HQ110
- Philips Reinigungsflüssigkeit HQ200

## Umwelt

- Werfen Sie die Geräte am Ende der Lebensdauer nicht in den normalen Hausmüll. Bringen Sie sie zum Recycling zu einer offiziellen Sammelstelle. Auf diese Weise helfen Sie, die Umwelt zu schonen (Abb. 49).
- Der integrierte Rasierer-Akku enthält Substanzen, die die Umwelt verschmutzen können. Entfernen Sie den Akku, bevor Sie den Rasierer an einer offiziellen Recyclingstelle abgeben. Geben Sie den gebrauchten Akku bei einer offiziellen Batteriesammelstelle ab. Falls Sie beim Entfernen des Akkus Probleme haben, können Sie den Rasierer auch an ein Philips Service-Center geben. Dort wird der Akku herausgenommen und umweltgerecht entsorgt (Abb. 50).

## Den Akku aus dem Rasierer entfernen

Nehmen Sie den Akku nur zur Entsorgung des Rasierers heraus. Vergewissern Sie sich, dass der Akku beim Herausnehmen vollständig entladen ist.

Vorsicht: Die Schienen am Akku sind scharf!

- 1 Entfernen Sie die Rückwand des Rasierers mit einem Schraubendreher.
- 2 Entfernen Sie den Akku.

## Garantie und Kundendienst

Benötigen Sie weitere Informationen oder treten Probleme auf, besuchen Sie bitte die Philips Website ([www.philips.com](http://www.philips.com)), oder setzen Sie sich mit einem Philips Service-Center in Ihrem Land in Verbindung (Telefonnummer siehe Garantiebeleg). Sollte es in Ihrem Land kein Service-Center geben, wenden Sie sich bitte an Ihren Philips Händler.

## Garantieeinschränkungen

Die Scherköpfe (Schermesser und Scherkörbe) unterliegen nicht den Bedingungen der internationalen Garantie, da sie einem normalen Verschleiß ausgesetzt sind.

## Fehlerbehebung

In diesem Kapitel sind die häufigsten Probleme aufgeführt, die beim Gebrauch Ihres Geräts auftreten können. Sollten Sie ein Problem mithilfe der nachstehenden Informationen nicht beheben können, wenden Sie sich bitte an das Philips Service-Center in Ihrem Land.

Problem	Mögliche Ursache	Lösung
Der Rasierer rasiert nicht mehr so gut wie bisher:	Die Scherköpfe sind beschädigt oder abgenutzt.	Wechseln Sie die Schereinheit aus (siehe Kapitel "Ersatz").
	Lange Haare blockieren die Scherköpfe.	Reinigen Sie die Scherköpfe, indem Sie die besonders gründliche Reinigungsmethode anwenden (siehe Kapitel "Reinigung und Pflege").
	Das Jet Clean System hat den Rasierer nicht vollständig gereinigt, weil die Reinigungsflüssigkeit in der Reinigungskammer verunreinigt ist oder der Füllstand zu niedrig ist.	Reinigen Sie den Rasierer gründlich, bevor Sie die Rasur fortsetzen. Falls nötig, reinigen Sie die Reinigungskammer und füllen Sie Flüssigkeit nach (siehe Kapitel "Reinigung und Pflege").
Der Rasierer funktioniert nicht, wenn ich den Ein-/Ausschalter drücke.	Der Akku ist leer.	Laden Sie den Akku auf (siehe Kapitel "Aufladen").
	Die Reisesicherung ist aktiviert.	Halten Sie den Ein-/Ausschalter drei Sekunden lang gedrückt, um die Reisesicherung zu deaktivieren.



Problem	Mögliche Ursache	Lösung
	Die Schereinheit ist so sehr verschmutzt oder beschädigt, dass der Motor nicht mehr funktioniert. In diesem Fall blinken das Schereinheits- und das Wasserhahnsymbol sowie das Ausrufezeichen.	Reinigen Sie die Schereinheit, oder wechseln Sie sie aus (siehe Kapitel "Reinigung und Pflege" und "Ersatz").
	Möglicherweise ist der Rasierer heiß gelaufen. Dann funktioniert er nicht, und das Ausrufezeichen im Display blinkt.	Schalten Sie den Rasierer aus, und lassen Sie ihn abkühlen. Nach entsprechender Abkühlung können Sie den Rasierer wieder einschalten.
Der Rasierer ist nach der Reinigung im Jet Clean System nicht richtig sauber.	Die Flüssigkeit in der Reinigungskammer ist verunreinigt.	Leeren Sie die Reinigungskammer, und spülen Sie sie aus.
	Der Füllstand der Reinigungsflüssigkeit ist zu niedrig. Sinkt der Flüssigkeitsstand in der Reinigungskammer während des Reinigens unter das Minimum, wird das Reinigungsprogramm abgebrochen. Die Reinigungsanzeige und das Symbol "Reinigungskammer leer" blinken in Abständen, und die Halterung kehrt in ihre Ausgangsstellung zurück.	Füllen Sie Reinigungsflüssigkeit bis zu einer Höhe zwischen den beiden Markierungen nach (siehe Kapitel "Reinigung und Pflege").
	Sie haben eine andere Reinigungsflüssigkeit als die Philips Original-Reinigungsflüssigkeit verwendet.	Verwenden Sie ausschließlich die HQ200 Philips Reinigungsflüssigkeit.
Das Jet Clean System funktioniert nicht, wenn ich den Ein-/Ausschalter drücke.	Der Jet Clean System ist nicht an die Stromversorgung angeschlossen.	Stecken Sie den kleinen Stecker in das Jet Clean System und den Adapter in die Steckdose.
	Sie haben den Rasierer nicht richtig in das Jet Clean System eingesetzt, sodass keine elektrische Verbindung zwischen dem Jet Clean System und dem Rasierer besteht.	Drücken Sie den Rasierer fest in die Halterung, bis er einrastet.
Der Rasierer ist nicht vollständig aufgeladen, nachdem ich ihn in der Ladestation/dem Jet Clean System geladen habe.	Sie haben den Rasierer nicht richtig in die Ladestation/das Jet Clean System eingesetzt.	Drücken Sie den Rasierer hinein, bis er einrastet.
RQ1008: Die Betriebsdauer des Jet Clean Systems ist plötzlich kürzer oder länger als früher.	Sie haben ein anderes Reinigungsprogramm ausgewählt. Das Jet Clean System verfügt über drei Reinigungsprogramme: Eco, Automatisch und Intensiv. Jedes dieser Programme hat eine andere Betriebsdauer.	Drücken Sie die Taste nach oben/unten am Jet Clean System, um das gewünschte Reinigungsprogramm auszuwählen (siehe Kapitel "Reinigung und Pflege").



## Εισαγωγή

Συγχαρητήρια για την αγορά σας και καλώς ήρθατε στη Philips! Για να επωφεληθείτε πλήρως από την υποστήριξη που παρέχει η Philips, δηλώστε το προϊόν σας στην ιστοσελίδα [www.philips.com/welcome](http://www.philips.com/welcome).

Διαβάστε το παρόν εγχειρίδιο χρήσης που περιέχει πληροφορίες για τα εκπληκτικά χαρακτηριστικά αυτής της ξυριστικής μηχανής, καθώς και συμβουλές για ευκολότερο και πιο ευχάριστο ξύρισμα.

## Γενική περιγραφή (Εικ. 1)

- A Ξυριστική μηχανή (RQ1290/RQ1280/RQ1260/RQ1250)
  - 1 Φαβοριτοκόπτης
  - 2 Διακόπτης on/off φαβοριτοκόπτη
  - 3 Μονάδα ξυρίσματος
  - 4 Καπάκι προστασίας
- B Ξυριστική μηχανή
- 6 Κουμπί on/off ξυριστικής μηχανής
- 7 Οθόνη
- B Βάση φόρτισης
- C Μονάδα καθαρισμού και φόρτισης Jet Clean (RQ1008/RQ1007) (μόνο σε συγκεκριμένους τύπους)
  - 1 Υποδοχή ξυριστικής μηχανής
  - 2 Σύμβολο "άδειου θαλάμου καθαρισμού"
  - 3 Σύμβολο καθαρισμού
  - 4 Σύμβολο στεγνώματος
  - 5 Κουμπί on/off μονάδας καθαρισμού και φόρτισης Jet Clean (μόνο στον τύπο RQ1008: και κουμπί πάνω/κάτω για επιλογή προγράμματος)
  - 6 Κουμπί απασφάλισης θαλάμου καθαρισμού
- D Βούρτσα καθαρισμού
- E Καθαριστικό υγρό
- F Θήκη
- G Τροφοδοτικό

## Σημαντικό

Διαβάστε προσεκτικά το παρόν εγχειρίδιο χρήσης προτού χρησιμοποιήσετε τη συσκευή και κρατήστε το για μελλοντική αναφορά.

**Σημείωση:** Στο παρόν εγχειρίδιο, ο όρος "συσκευές" αναφέρεται στην ξυριστική μηχανή και τη μονάδα καθαρισμού και φόρτισης Jet Clean. Εάν η ξυριστική σας μηχανή δεν διαθέτει μονάδα καθαρισμού και φόρτισης Jet Clean, τότε αναφέρεται μόνο στην ξυριστική μηχανή.

### Γενικά

#### Κίνδυνος

- Φροντίζετε να μην βραχεί ο μετασχηματιστής (Εικ. 2).

#### Προειδοποίηση

- Ο μετασχηματιστής περιέχει μετατροπέα. Μην κόψετε το βύσμα του μετασχηματιστή για να το αντικαταστήσετε με άλλο, καθώς αυτό ενέχει κινδύνους.
- Αυτές οι συσκευές δεν προορίζονται για χρήση από άτομα (συμπεριλαμβανομένων των μικρών παιδιών) με περιορισμένες σωματικές, αισθητήριες ή διανοητικές ικανότητες ή από άτομα χωρίς εμπειρία και γνώση, εκτός και εάν τη χρησιμοποιούν υπό επίτηρηση ή έχουν λάβει οδηγίες σχετικά με τη χρήση της συσκευής από άτομο υπεύθυνο για την ασφάλειά τους.
- Τα παιδιά θα πρέπει να επιβλέπονται προκειμένου να διασφαλιστεί ότι δεν θα παίζουν με τη συσκευή.
- Προσέχετε όταν καθαρίζετε τις συσκευές με ζεστό νερό. Ελέγχετε πάντα τη θερμοκρασία του νερού ώστε να μην προκαλέσετε εγκαύματα στα χέρια σας σε περίπτωση που το νερό είναι καυτό.

#### Προσοχή

- Μην βυθίζετε ποτέ τη μονάδα καθαρισμού και φόρτισης Jet Clean και το φορτιστή σε νερό και μην τα ξεπλένετε στη βρύση.
- Οι συσκευές και τα εξαρτήματα δεν πλένονται στο πλυντήριο πιάτων.
- Τοποθετείτε και χρησιμοποιείτε τις συσκευές πάντα σε αδιάβροχες επιφάνειες.
- Χρησιμοποιείτε, φορτίζετε και αποθηκεύετε τις συσκευές σε θερμοκρασία μεταξύ 5°C και 35°C.
- Χρησιμοποιείτε μόνο τα παρεχόμενα εξαρτήματα.
- Ο μετασχηματιστής μετατρέπει τα 100-240 V σε ασφαλή χαμηλή τάση, μικρότερη των 24V.
- Μην χρησιμοποιείτε τις συσκευές σε περίπτωση που έχουν υποστεί βλάβη.
- Εάν ο μετασχηματιστής ή οποιοδήποτε άλλο εξάρτημα έχει υποστεί βλάβη, θα πρέπει να αντικατασταθεί μόνο με γνήσιο ανταλλακτικό προς αποφυγή κινδύνου.
- Ενδέχεται να τρέξει νερό από την υποδοχή στο κάτω μέρος της συσκευής όταν την ξεπλένετε. Αυτό είναι φυσιολογικό και ακίνδυνο, καθώς όλα τα ηλεκτρονικά κυκλώματα περικλείονται σε σφραγισμένη μονάδα τροφοδοσίας μέσα στην ξυριστική μηχανή.

### Μονάδα καθαρισμού και φόρτισης Jet Clean (μόνο σε συγκεκριμένους τύπους)

#### Προσοχή

- Χρησιμοποιείτε τη μονάδα καθαρισμού και φόρτισης Jet Clean μόνο με το γνήσιο υγρό καθαρισμού HQ200.
- Τοποθετείτε πάντα τη μονάδα καθαρισμού και φόρτισης Jet Clean σε σταθερή, επίπεδη και οριζόντια επιφάνεια για να αποφύγετε τις διαρροές.
- Μην βυθίζετε ποτέ τη μονάδα καθαρισμού και φόρτισης Jet Clean σε νερό.
- Κάθε 15 ημέρες να αδειάζετε το θάλαμο καθαρισμού και να τον καθαρίζετε σχολαστικά ξεπλένοντας τον με ζεστό νερό βρύσης.
- Η μονάδα καθαρισμού και φόρτισης Jet Clean καθαρίζει σχολαστικά αλλά δεν απολυμαίνει την ξυριστική μηχανή σας, επομένως, μην χρησιμοποιείτε την ξυριστική μηχανή από κοινού με τρίτους.
- Ο θάλαμος καθαρισμού της μονάδας καθαρισμού και φόρτισης Jet Clean δεν πλένεται στο πλυντήριο πιάτων.
- Όταν η μονάδα καθαρισμού και φόρτισης Jet Clean είναι έτοιμη για χρήση, δεν θα πρέπει να μετακινείται για να αποτραπεί η διαρροή του υγρού καθαρισμού.

### Συμμόρφωση με πρότυπα

- Η συγκεκριμένη ξυριστική μηχανή συμμορφώνεται με τους διεθνώς εγκεκριμένους κανονισμούς ασφαλείας και μπορεί να χρησιμοποιηθεί με ασφάλεια στο μπάνιο ή το ντους, καθώς και να καθαριστεί με νερό βρύσης (Εικ. 3).
- Οι συγκεκριμένες συσκευές της Philips συμμορφώνονται με όλα τα πρότυπα που αφορούν τα ηλεκτρομαγνητικά πεδία (EMF). Εφόσον γίνεται σωστός χειρισμός και σύμφωνα με τις οδηγίες του παρόντος εγχειριδίου σημαντικών πληροφοριών και του φυλλαδίου πληροφοριών χρήσης που περιλαμβάνονται στη συσκευασία της ξυριστικής μηχανής, οι συσκευές είναι ασφαλείς στη χρήση βάσει των επιστημονικών αποδείξεων που είναι διαθέσιμες μέχρι σήμερα.

### Η οθόνη

**Σημείωση:** Πριν χρησιμοποιήσετε την ξυριστική μηχανή για πρώτη φορά, αφαιρέστε την προστατευτική μεμβράνη από την οθόνη.

Οι τέσσερις τύποι ξυριστικής μηχανής (RQ1290, RQ1280, RQ1260 και RQ1250) έχουν διαφορετικές οθόνες που εμφανίζονται στις παρακάτω εικόνες:

- RQ1290/RQ1280 (Εικ. 4)
- RQ1260 (Εικ. 5)
- RQ1250 (Εικ. 6)

### Φόρτιση

- Η φόρτιση διαρκεί περίπου 1 ώρα.

#### RQ1290/RQ1280

- Όταν η ξυριστική μηχανή φορτίζεται, αναβοσβήνει η ένδειξη λεπτών (Εικ. 7).
- Τα λεπτά ξυρίσματος αυξάνονται μέχρι να φορτιστεί πλήρως η ξυριστική μηχανή.
- Γρήγορη φόρτιση: Όταν η μηχανή διαθέτει αρκετή ενέργεια για ένα ξύρισμα, στην οθόνη εμφανίζεται η ένδειξη 5 λεπτών με κόκκινο χρώμα.

#### RQ1260/RQ1250

- Όταν η ξυριστική μηχανή φορτίζεται, στην αρχή αναβοσβήνει η κάτω λυχνία φόρτισης, στη συνέχεια η δεύτερη λυχνία φόρτισης κ.ο.κ. μέχρι να φορτιστεί πλήρως η ξυριστική μηχανή (Εικ. 8).

**Σημείωση:** Οι οθόνες των τύπων RQ1260 και RQ1250 έχουν διαφορετική εμφάνιση, αλλά οι λυχνίες φόρτισης λειτουργούν με τον ίδιο ακριβώς τρόπο.

- Γρήγορη φόρτιση: Όταν η ξυριστική μηχανή διαθέτει αρκετή ενέργεια για ένα ξύρισμα, η κάτω λυχνία φόρτισης αναβοσβήνει εναλλάξ με πορτοκαλί και λευκό χρώμα.

### Μπαταρία πλήρως φορτισμένη

#### RQ1290/RQ1280

- Όταν η μπαταρία φορτιστεί πλήρως, ανάβει συνεχόμενα η ένδειξη λεπτών. Μετά από 30 λεπτά περίπου, η οθόνη σβήνει ξανά αυτόματα (Εικ. 9).

#### RQ1260/RQ1250

- Όταν η μπαταρία φορτιστεί πλήρως, ανάβουν συνεχόμενα όλες οι λυχνίες φόρτισης. Μετά από 30 λεπτά περίπου, η οθόνη σβήνει ξανά αυτόματα. (Εικ. 10)

**Σημείωση:** Οι οθόνες των τύπων RQ1260 και RQ1250 έχουν διαφορετική εμφάνιση, αλλά οι λυχνίες φόρτισης λειτουργούν με τον ίδιο ακριβώς τρόπο.

### Χαμηλό επίπεδο μπαταρίας

#### RQ1290/RQ1280

- Όταν η μπαταρία είναι σχεδόν άδεια (όταν έχουν απομείνει μόνο 5 ή λιγότερα λεπτά ξυρίσματος), η ένδειξη λεπτών αρχίζει να αναβοσβήνει (Εικ. 11).
- Όταν απενεργοποιείτε την ξυριστική μηχανή, τα λεπτά ξυρίσματος συνεχίζουν να αναβοσβήνουν για μερικά ακόμα δευτερόλεπτα. Όταν δεν έχουν απομείνει άλλα λεπτά λειτουργίας, ακούγεται ένα ηχητικό σήμα.

#### RQ1260/RQ1250

- Όταν η μπαταρία είναι σχεδόν άδεια (όταν έχουν απομείνει μόνο 5 ή λιγότερα λεπτά ξυρίσματος), αναβοσβήνει με πορτοκαλί χρώμα η κάτω λυχνία φόρτισης. (Εικ. 12)
- Όταν απενεργοποιείτε την ξυριστική μηχανή, η κάτω λυχνία φόρτισης συνεχίζει να αναβοσβήνει με πορτοκαλί χρώμα για λίγα δευτερόλεπτα.

**Σημείωση:** Οι οθόνες των τύπων RQ1260 και RQ1250 έχουν διαφορετική εμφάνιση, αλλά οι λυχνίες φόρτισης λειτουργούν με τον ίδιο ακριβώς τρόπο.

### Υπολειπόμενη ισχύς μπαταρίας

#### RQ1290/RQ1280

- Η υπολειπόμενη ισχύς της μπαταρίας υποδεικνύεται από τον αριθμό των λεπτών ξυρίσματος που εμφανίζονται στην οθόνη. (Εικ. 7)

#### RQ1260/RQ1250

- Η υπολειπόμενη ισχύς της μπαταρίας υποδεικνύεται από τις λυχνίες φόρτισης που αναβοσβήνουν (Εικ. 8).

**Σημείωση:** Οι οθόνες των τύπων RQ1260 και RQ1250 έχουν διαφορετική εμφάνιση, αλλά οι λυχνίες φόρτισης λειτουργούν με τον ίδιο ακριβώς τρόπο.

### Καθαρισμός ξυριστικής μηχανής

Για άριστη απόδοση στο ξύρισμα, σας συμβουλεύουμε να καθαρίζετε την ξυριστική μηχανή μετά από κάθε χρήση.

- Το σύμβολο βρύσης αναβοσβήνει για να σας υπενθυμίσει ότι πρέπει να καθαρίσετε την ξυριστική μηχανή (Εικ. 13).

**Σημείωση:** Οι οθόνες των τύπων RQ1290, RQ1280, RQ1260 και RQ1250 έχουν διαφορετική εμφάνιση, αλλά εμφανίζουν το ίδιο σύμβολο.

### Αντικατάσταση μονάδας ξυρίσματος

Για μέγιστη απόδοση στο ξύρισμα, σας συμβουλεύουμε να αντικαθιστάτε τη μονάδα ξυρίσματος κάθε χρόνο.

- Για υπενθύμιση της αντικατάστασης της μονάδας ξυρίσματος, το σύμβολο της μονάδας ξυρίσματος αναβοσβήνει (σε όλους τους τύπους) και ακούγεται ένα ηχητικό σήμα όταν απενεργοποιείτε την ξυριστική μηχανή (μόνο στον τύπο RQ1290/RQ1280). Αυτό συμβαίνει στο τέλος 7 διαδοχικών χρήσεων. (Εικ. 14)

**Σημείωση:** Οι οθόνες των τύπων RQ1290, RQ1280, RQ1260 και RQ1250 έχουν διαφορετική εμφάνιση, αλλά εμφανίζουν το ίδιο σύμβολο.

### Κλειδώμα ταξιδιού (μόνο στους τύπους RQ1280/RQ1260/RQ1250)

Όταν πρόκειται να ταξιδέψετε μπορείτε να κλειδώσετε τη συσκευή. Το κλειδώμα ταξιδιού αποτρέπει την ακούσια ενεργοποίηση της ξυριστικής μηχανής.

#### Ενεργοποίηση του κλειδώματος ταξιδιού

- 1 Πιέστε το κουμπί on/off για 3 δευτερόλεπτα για μετάβαση στη λειτουργία κλειδώματος ταξιδιού (Εικ. 15).
- ▶ RQ1280: Ξεκινά στην οθόνη αντίστροφη μέτρηση από το 3. Στο 1, ακούγεται ένα χαρακτηριστικό ηχητικό σήμα από τη συσκευή υποδεικνύοντας ότι είναι κλειδωμένη.
- ▶ Το σύμβολο κλειδώματος ανάβει στην οθόνη. Μετά από μερικά δευτερόλεπτα, σβήνει.

**Σημείωση:** Οι οθόνες των τύπων RQ1280, RQ1260 και RQ1250 έχουν διαφορετική εμφάνιση, αλλά εμφανίζουν το ίδιο σύμβολο.

#### Απενεργοποίηση του κλειδώματος ταξιδιού

- 1 Πιέστε το κουμπί on/off για 3 δευτερόλεπτα.
  - ▶ Το μοτέρ αρχίζει να λειτουργεί υποδεικνύοντας ότι το κλειδώμα ταξιδιού έχει απενεργοποιηθεί.
- Η ξυριστική μηχανή είναι και πάλι έτοιμη για χρήση.

**Σημείωση:** Όταν τοποθετείτε την ξυριστική μηχανή στη βάση φόρτισης ή τη μονάδα καθαρισμού και φόρτισης Jet Clean, εφόσον τροφοδοτούνται με ρεύμα, το κλειδώμα ταξιδιού απενεργοποιείται αυτόματα.

### Λειτουργία εξοικονόμησης ενέργειας (μόνο στον τύπο RQ1290)

Η συσκευή διαθέτει μια αυτόματη λειτουργία εξοικονόμησης ενέργειας. Όταν θέτετε την ξυριστική μηχανή σε λειτουργία εξοικονόμησης ενέργειας, σβήνει η λυχνία του κουμπιού on/off για να μην δαπανάται ενέργεια.

- Εάν μετακινήσετε τη συσκευή για 5 λεπτά χωρίς να την ενεργοποιήσετε, μεταβαίνει αυτόματα σε λειτουργία εξοικονόμησης ενέργειας.
- ▶ Το σύμβολο κλειδώματος αναβοσβήνει στην οθόνη για να υποδειχθεί ότι η συσκευή βρίσκεται σε λειτουργία εξοικονόμησης ενέργειας. (Εικ. 16)
- Για να απενεργοποιήσετε τη λειτουργία εξοικονόμησης ενέργειας, απλώς πιέστε το κουμπί on/off.

### Μπλοκαρισμένες ξυριστικές κεφαλές

- Εάν έχουν μπλοκάρει οι ξυριστικές κεφαλές, αναβοσβήνουν το σύμβολο της μονάδας ξυρίσματος, το σύμβολο βρύσης και το θαυμαστικό. Σε αυτήν την περίπτωση, το μοτέρ δεν μπορεί να λειτουργήσει επειδή οι ξυριστικές κεφαλές είναι λερωμένες ή έχουν υποστεί βλάβη. (Εικ. 17)

**Σημείωση:** Οι οθόνες των τύπων RQ1290, RQ1280, RQ1260 και RQ1250 έχουν διαφορετική εμφάνιση, αλλά εμφανίζουν τα ίδια σύμβολα.

- Όταν συμβεί αυτό, πρέπει να καθαρίσετε τη μονάδα ξυρίσματος ή να την αντικαταστήσετε.
- Το σύμβολο της μονάδας ξυρίσματος, το σύμβολο βρύσης και το θαυμαστικό συνεχίζουν να αναβοσβήνουν μέχρι να ξεμπλοκάρετε τις ξυριστικές κεφαλές.

### Φόρτιση

Η φόρτιση διαρκεί περίπου 1 ώρα.

RQ1290/RQ1280/RQ1260: Μια πλήρως φορτισμένη ξυριστική μηχανή διαθέτει έως και 60 λεπτά/20 ημέρες αυτονομίας.

RQ1250: Μια πλήρως φορτισμένη ξυριστική μηχανή διαθέτει έως και 50 λεπτά/16 ημέρες αυτονομίας.

Ο πραγματικός χρόνος ξυρίσματος υπολογίζεται από την ξυριστική μηχανή. Εάν έχετε πλούσια γένια, ο χρόνος ξυρίσματος μπορεί να είναι μικρότερος από τον αναμενόμενο. Ο χρόνος ξυρίσματος μπορεί επίσης να διαφέρει με το πέρασμα του χρόνου, ανάλογα με τον τρόπο ξυρίσματος και τον τύπο των γενιών.

Φορτίστε την ξυριστική μηχανή πριν από την πρώτη χρήση και όταν εμφανίζεται στην οθόνη η ένδειξη που υποδεικνύει ότι η μπαταρία έχει σχεδόν εξαντληθεί (ανατρέξτε στην ενότητα "Χαμηλή ισχύς μπαταρίας" στο κεφάλαιο "Η οθόνη").

#### Γρήγορη φόρτιση

Η ξυριστική μηχανή διαθέτει αρκετή ενέργεια για ένα ξύρισμα, μετά από φόρτιση 5 λεπτών.

#### Φόρτιση στη βάση φόρτισης

- 1 Συνδέστε το μικρό βύσμα στη βάση φόρτισης (Εικ. 18).
- 2 Συνδέστε το μετασχηματιστή στην πρίζα.
- 3 Τοποθετήστε την ξυριστική μηχανή στη βάση φόρτισης και σπρώξτε την προς τα πίσω (μέχρι να "κουμπώσει" στη θέση της). (Εικ. 19)
- ▶ Η οθόνη δείχνει ότι η ξυριστική μηχανή φορτίζεται (ανατρέξτε στο κεφάλαιο "Η οθόνη").

#### Φόρτιση στη μονάδα καθαρισμού και φόρτισης Jet Clean (μόνο σε συγκεκριμένους τύπους)

- 1 Συνδέστε το μικρό βύσμα στη μονάδα καθαρισμού και φόρτισης Jet Clean.
- 2 Συνδέστε το μετασχηματιστή στην πρίζα.
- 3 Τοποθετήστε την ξυριστική μηχανή ανάποδα μέσα στην υποδοχή με την οθόνη στραμμένη προς το μπροστινό μέρος της μονάδας καθαρισμού και φόρτισης (Εικ. 20).

**Σημείωση:** Η ξυριστική μηχανή δεν μπορεί να τοποθετηθεί στη μονάδα καθαρισμού και φόρτισης Jet Clean όταν το προστατευτικό κάλυμμα βρίσκεται πάνω στη μονάδα ξυρίσματος.

**Σημείωση:** Μόνο στον τύπο RQ1290: όταν αναποδογυρίζετε την ξυριστική μηχανή, γυρίζουν και οι ενδείξεις λεπτών στην οθόνη, ώστε να μπορείτε και πάλι να βλέπετε το επίπεδο φόρτισης της μπαταρίας.

- 4 Πιέστε καλά την ξυριστική μηχανή μέσα στην υποδοχή για να "κουμπώσει" στη θέση της (Εικ. 21).

- ▶ Η οθόνη δείχνει ότι η ξυριστική μηχανή φορτίζεται (ανατρέξτε στο κεφάλαιο “Η οθόνη”).

## Χρήση της ξυριστικής μηχανής

### Ξύρισμα

- 1 Πιέστε μία φορά το κουμπί on/off για να ενεργοποιήσετε την ξυριστική μηχανή.
  - ▶ Η οθόνη φωτίζεται για λίγα δευτερόλεπτα.
- 2 Μετακινήστε τις ξυριστικές κεφαλές επάνω στο δέρμα σας. Κάντε κυκλικές κινήσεις (Εικ. 22).
  - Μην κάνετε ευθείες κινήσεις.
  - Το δέρμα σας ενδέχεται να χρειαστεί διάστημα 2 ή 3 εβδομάδων μέχρι να συνηθίσει το σύστημα ξυρίσματος της Philips.
- 3 Πιέστε μία φορά το κουμπί on/off για να ενεργοποιήσετε την ξυριστική μηχανή.
  - ▶ Η οθόνη φωτίζεται για λίγα δευτερόλεπτα και, στη συνέχεια, εμφανίζει την υπολειπόμενη ισχύ της μπαταρίας.

### Ξύρισμα σε βρεγμένο δέρμα

Μπορείτε να χρησιμοποιήσετε αυτήν την ξυριστική μηχανή σε βρεγμένο δέρμα με αφρό ή τζελ ξυρίσματος. Για ξύρισμα με αφρό ή τζελ ξυρίσματος, ακολουθήστε τα παρακάτω βήματα:

- 1 Βρέξτε με λίγο νερό το πρόσωπό σας.
  - 2 Απλώστε αφρό ή τζελ ξυρίσματος στην επιδερμίδα σας.
  - 3 Ξεπλύνετε τη μονάδα ξυρίσματος με νερό βρύσης για να εξασφαλιστεί ότι η ξυριστική μηχανή θα γλιστράει ομαλά πάνω στο δέρμα σας.
  - 4 Πιέστε μία φορά το κουμπί on/off για να ενεργοποιήσετε την ξυριστική μηχανή.
  - 5 Μετακινήστε πάνω στο δέρμα σας τις κεφαλές ξυρίσματος με κυκλικές κινήσεις.
- Σημείωση: Ξεπλένετε τακτικά την ξυριστική μηχανή με νερό βρύσης για να εξασφαλιστεί η συνεχής ομαλή κύλιση της πάνω στο δέρμα σας.
- 6 Σκουπίστε με μια πετσέτα το πρόσωπό σας και καθαρίζετε σχολαστικά την ξυριστική μηχανή μετά από κάθε χρήση (ανατρέξτε στο κεφάλαιο “Καθαρισμός και συντήρηση”).

Σημείωση: Φροντίστε να απομακρύνετε εντελώς με άφθονο νερό τα υπολείμματα αφρού ή τζελ ξυρίσματος από την ξυριστική μηχανή.

### Κοπή

Μπορείτε να χρησιμοποιήσετε το τρίμερ για να περιποιηθείτε τις φαβορίτες και το μουστάκι σας.

- 1 Τραβήξτε τη μονάδα ξυρίσματος από την ξυριστική μηχανή (Εικ. 23).
 

Σημείωση: Μην περιστρέψετε τη μονάδα ξυρίσματος ενώ την τραβάτε από την ξυριστική μηχανή.
- 2 Πιέστε μία φορά το κουμπί on/off για να ενεργοποιήσετε την ξυριστική μηχανή.
  - ▶ Η οθόνη φωτίζεται για λίγα δευτερόλεπτα.
- 3 Πιέστε το διακόπτη ολίσθησης του τρίμερ προς τα εμπρός για να το βγάλετε από την υποδοχή του (Εικ. 24).
- 4 Τώρα μπορείτε να ξεκινήσετε το τριμάρισμα.
- 5 Πιέστε το διακόπτη του τρίμερ προς τα πίσω για να το επαναφέρετε στην αρχική του θέση.
- 6 Πιέστε μία φορά το κουμπί on/off για να απενεργοποιήσετε την ξυριστική μηχανή.
  - ▶ Η οθόνη φωτίζεται για λίγα δευτερόλεπτα και, στη συνέχεια, εμφανίζει την υπολειπόμενη ισχύ της μπαταρίας.
- 7 Εισαγάγετε την προεξοχή της μονάδας ξυρίσματος μέσα στην υποδοχή στο επάνω μέρος της ξυριστικής μηχανής (1). Στη συνέχεια, πιέστε τη μονάδα ξυρίσματος προς τα κάτω (2) για να τη συνδέσετε στην ξυριστική μηχανή (μέχρι να “κουμπώσει” στη θέση της) (Εικ. 25).

## Καθαρισμός και συντήρηση

Μην χρησιμοποιείτε ποτέ συρμάτινα σφουγγαράκια, στιλβωτικά καθαριστικά ή διαβρωτικά υγρά όπως πετρέλαιο ή ασετόν, για να καθαρίσετε την ξυριστική μηχανή και τη μονάδα καθαρισμού και φόρτισης Jet Clean (μόνο σε συγκεκριμένους τύπους).

- Ο καλύτερος και πιο υγιεινός τρόπος καθαρισμού της ξυριστικής μηχανής είναι στη μονάδα καθαρισμού και φόρτισης Jet Clean (μόνο σε συγκεκριμένους τύπους). Μπορείτε επίσης να ξεπλύνετε την ξυριστική μηχανή με νερό βρύσης ή να την καθαρίσετε με το παρεχόμενο βουρτσάκι.
- Προσέχετε όταν καθαρίζετε τις συσκευές με ζεστό νερό. Ελέγχετε πάντα τη θερμοκρασία του νερού ώστε να μην προκαλέσετε εγκαύματα στα χέρια σας σε περίπτωση που το νερό είναι καυτό.
- Καθαρίζετε την ξυριστική μηχανή μετά από κάθε ξύρισμα για άριστη απόδοση στο ξύρισμα.
- Μπορείτε να καθαρίσετε το εξωτερικό μέρος της ξυριστικής μηχανής με ένα υγρό πανί.
- Ο τακτικός καθαρισμός εγγυάται καλύτερη απόδοση στο ξύρισμα.

### Καθαρισμός της μονάδας ξυρίσματος

Προσέχετε όταν καθαρίζετε τις συσκευές με ζεστό νερό. Ελέγχετε πάντα τη θερμοκρασία του νερού ώστε να μην προκαλέσετε εγκαύματα στα χέρια σας σε περίπτωση που το νερό είναι καυτό.

- 1 Ξεπλύνετε τη μονάδα ξυρίσματος με ζεστό νερό βρύσης για λίγη ώρα (Εικ. 26).
- 2 Τραβήξτε μία προς μία τις τρεις ξυριστικές κεφαλές για να τις ανοίξετε (Εικ. 27).
- 3 Ξεπλύνετε και τις τρεις ξυριστικές κεφαλές και τους τρεις χώρους συλλογής τριχών με ζεστό νερό βρύσης για 30 δευτερόλεπτα. (Εικ. 28)

Σημείωση: Μπορείτε επίσης να καθαρίσετε τις ξυριστικές κεφαλές και τους χώρους συλλογής τριχών με το παρεχόμενο βουρτσάκι καθαρισμού.

Προσέχετε όταν καθαρίζετε τις συσκευές με ζεστό νερό. Ελέγχετε πάντα τη θερμοκρασία του νερού ώστε να μην προκαλέσετε εγκαύματα στα χέρια σας σε περίπτωση που το νερό είναι καυτό.

- 4** Τινάζτε προσεκτικά για να αφαιρέσετε το περιττό νερό και αφήστε ανοιχτές τις ξυριστικές κεφαλές για να στεγνώσει εντελώς η μονάδα ξυρίσματος.

Μην στεγνώνετε ποτέ τη μονάδα ξυρίσματος με πετσέτα ή χαρτομάντιλο, καθώς αυτό μπορεί να προκαλέσει βλάβη στις ξυριστικές κεφαλές.

### Καθαρισμός της μονάδας ξυρίσματος στη μονάδα καθαρισμού και φόρτισης Jet Clean (μόνο σε συγκεκριμένους τύπους)

Η μονάδα καθαρισμού και φόρτισης Jet Clean διατίθεται σε δύο τύπους:

- Ο τύπος RQ1008 διαθέτει τρία προγράμματα καθαρισμού: το οικολογικό, το αυτόματο και το έντονο. Πιέστε το κουμπί πάνω/κάτω για να επιλέξετε το πρόγραμμα καθαρισμού που επιθυμείτε. (Εικ. 29)

*Σημείωση: Ο χρόνος στεγνώματος στο οικολογικό πρόγραμμα είναι συντομότερος για να εξοικονομείται ενέργεια. Το έντονο πρόγραμμα είναι ένα πιο σχολαστικό πρόγραμμα καθαρισμού.*

- Ο τύπος RQ1007 διαθέτει ένα αυτόματο πρόγραμμα καθαρισμού. Όταν πιέσετε το κουμπί on/off, η μονάδα καθαρισμού και φόρτισης Jet Clean ξεκινά τον καθαρισμό με ενεργοποιημένο το αυτόματο πρόγραμμα καθαρισμού. (Εικ. 30)

### Προετοιμασία της μονάδας καθαρισμού και φόρτισης Jet Clean για χρήση

Γεμίστε το θάλαμο καθαρισμού πριν από την πρώτη χρήση.

- 1** Συνδέστε το μικρό βύσμα στη μονάδα καθαρισμού και φόρτισης Jet Clean.
- 2** Συνδέστε το μετασχηματιστή στην πρίζα.
  - ▶ Η υποδοχή μετακινείται αυτόματα στην υψηλότερη θέση.
- 3** Πιέστε ταυτόχρονα τα κουμπιά απασφάλισης και στις δύο πλευρές του θαλάμου καθαρισμού (1). Στη συνέχεια, αφαιρέστε τη μονάδα καθαρισμού και φόρτισης Jet Clean από το θάλαμο καθαρισμού (2). (Εικ. 31)
  - ▶ Ο θάλαμος καθαρισμού χωρίζεται από το υπόλοιπο.
- 4** Ξεβιδώστε το καπάκι από τη φιάλη με το υγρό καθαρισμού.
- 5** Γεμίστε το θάλαμο καθαρισμού με το υγρό καθαρισμού HQ200 μεταξύ των δύο σημείων ένδειξης στάθμης (Εικ. 32).
- 6** Τοποθετήστε ξανά τη μονάδα καθαρισμού και φόρτισης Jet Clean στο θάλαμο καθαρισμού (Εικ. 33).

Βεβαιωθείτε ότι τα κουμπιά απασφάλισης επανέρχονται στη θέση τους.

### Χρήση της μονάδας καθαρισμού και φόρτισης Jet Clean

*Σημείωση: Σε περίπτωση που χρησιμοποιείτε την ξυριστική μηχανή με αφρό ή τζελ ξυρίσματος, σας συνιστούμε να την ξεπλένετε με ζεστό νερό βρύσης πριν να την καθαρίσετε με τη μονάδα καθαρισμού και φόρτισης Jet Clean. Αυτή η διαδικασία εξασφαλίζει την παρατεταμένη διάρκεια ζωής του υγρού καθαρισμού.*

- 1** Πιέστε καλά την ξυριστική μηχανή μέσα στην υποδοχή για να “κουμπώσει” στη θέση της.
  - ▶ Η οθόνη δείχνει ότι η ξυριστική μηχανή φορτίζεται (ανατρέξτε στο κεφάλαιο “Η οθόνη”).
- 2** RQ1008: Πιέστε το κουμπί πάνω/κάτω για να επιλέξετε ένα πρόγραμμα καθαρισμού.
- 3** Πιέστε το κουμπί on/off στη μονάδα καθαρισμού και φόρτισης Jet Clean για να ξεκινήσει το πρόγραμμα καθαρισμού. (Εικ. 34)
  - ▶ Στην οθόνη της ξυριστικής μηχανής δεν εμφανίζεται πλέον η ένδειξη της φόρτισης.
  - ▶ Η λυχνία καθαρισμού αρχίζει να αναβοσβήνει και η ξυριστική μηχανή βυθίζεται αυτόματα στο υγρό καθαρισμού (Εικ. 35).
  - ▶ Η λυχνία καθαρισμού αναβοσβήνει καθ’ όλη τη διάρκεια του προγράμματος καθαρισμού, το οποίο διαρκεί μερικά λεπτά.

*Σημείωση: RQ1007: Το αυτόματο πρόγραμμα καθαρισμού διαρκεί 4 έως 6 λεπτά.*

*Σημείωση: RQ1008: Το αυτόματο και το οικολογικό πρόγραμμα καθαρισμού διαρκούν 4 έως 6 λεπτά. Το έντονο πρόγραμμα διαρκεί περίπου 35 λεπτά.*

- ▶ Κατά τη διάρκεια της πρώτης φάσης του προγράμματος καθαρισμού, η ξυριστική μηχανή ενεργοποιείται και απενεργοποιείται αυτόματα αρκετές φορές και τίθεται σε διαφορετικές θέσεις.
- ▶ Κατά τη διάρκεια της δεύτερης φάσης του προγράμματος καθαρισμού, η ξυριστική μηχανή τίθεται στη θέση στεγνώματος, που υποδεικνύεται από το σύμβολο στεγνώματος που αναβοσβήνει. Αυτή η φάση διαρκεί περίπου 2 ώρες. Η ξυριστική μηχανή παραμένει σε αυτήν τη θέση μέχρι το τέλος του προγράμματος. (Εικ. 36)

*Σημείωση: RQ1008: Στο οικολογικό πρόγραμμα, η φάση στεγνώματος διαρκεί 1 ώρα.*

- ▶ Μετά το πρόγραμμα καθαρισμού, η ένδειξη φόρτισης εμφανίζεται στην οθόνη της ξυριστικής μηχανής (δείτε το κεφάλαιο “Η οθόνη”).

*Σημείωση: Εάν πιέσετε το κουμπί on/off της μονάδας καθαρισμού και φόρτισης Jet Clean κατά τη διάρκεια του προγράμματος καθαρισμού, το πρόγραμμα διακόπτεται. Σε αυτήν την περίπτωση, η λυχνία καθαρισμού ή στεγνώματος παύει να αναβοσβήνει και η υποδοχή μετακινείται στην υψηλότερη θέση.*

*Σημείωση: Εάν αποσυνδέσετε το μετασχηματιστή από την πρίζα κατά τη διάρκεια του προγράμματος καθαρισμού, το πρόγραμμα διακόπτεται. Η υποδοχή θα παραμείνει στην τρέχουσα θέση της. Μετά την επανασύνδεση του μετασχηματιστή στην πρίζα, η υποδοχή μετακινείται στην υψηλότερη θέση.*

- Όταν το υγρό καθαρισμού πέφτει κάτω από την ελάχιστη στάθμη, αρχίζει να αναβοσβήνει το σύμβολο “άδειου θαλάμου καθαρισμού” και η υποδοχή μετακινείται στην αρχική της θέση (Εικ. 37).
- Εάν χρησιμοποιείτε τη μονάδα καθαρισμού και φόρτισης καθημερινά για τον καθαρισμό της ξυριστικής σας μηχανής, πρέπει να ξαναγεμίζετε το θάλαμο καθαρισμού κάθε 15 ημέρες περίπου.

### Χρήση της μονάδας καθαρισμού και φόρτισης Jet Clean

Καθαρίζετε το θάλαμο καθαρισμού κάθε 15 ημέρες.

Μπορείτε να καθαρίσετε την εξωτερική επιφάνεια της μονάδας καθαρισμού και φόρτισης Jet Clean με ένα υγρό πανί.

- 1** Πιέστε ταυτόχρονα τα κουμπιά απασφάλισης και στις δύο πλευρές της μονάδας καθαρισμού και φόρτισης Jet Clean (1). Στη συνέχεια, αφαιρέστε τη μονάδα καθαρισμού και φόρτισης Jet Clean από το θάλαμο καθαρισμού (2). (Εικ. 31)
  - ▶ Ο θάλαμος καθαρισμού χωρίζεται από το υπόλοιπο.
- 2** Αδειάστε το υγρό καθαρισμού που έχει απομείνει στο θάλαμο καθαρισμού. (Εικ. 38)



Μπορείτε απλώς να αδειάσετε το υγρό καθαρισμού στο νεροχύτη.

**3** Ξεπλύνετε το θάλαμο καθαρισμού με νερό βρύσης (Εικ. 39).

Ο θάλαμος καθαρισμού δεν πλένεται στο πλυντήριο πιάτων.

**4** Γεμίστε το θάλαμο καθαρισμού με το υγρό καθαρισμού HQ200 μεταξύ των δύο σημείων ένδειξης στάθμης (Εικ. 32).

**5** Τοποθετήστε ξανά τη μονάδα καθαρισμού και φόρτισης Jet Clean στο θάλαμο καθαρισμού. (Εικ. 33)

Βεβαιωθείτε ότι τα κουμπιά απασφάλισης επανέρχονται στη θέση τους.

### Μέθοδος εξαιρετικά σχολαστικού καθαρισμού

Βεβαιωθείτε ότι η συσκευή είναι απενεργοποιημένη.

**1** Τραβήξτε τη μονάδα ξυρίσματος από την ξυριστική μηχανή (Εικ. 23).

Σημείωση: Μην γυρνάτε τη μονάδα ξυρίσματος ενώ την τραβάτε από την ξυριστική μηχανή.

**2** Τραβήξτε μία προς μία τις τρεις ξυριστικές κεφαλές για να τις ανοίξετε (Εικ. 40).

**3** Πιέστε το πτερύγιο απασφάλισης του εξαρτήματος συγκράτησης (1) μέχρι να ανοίξει το εξάρτημα (2) (Εικ. 41).

Σημείωση: Μην καθαρίζετε πάνω από ένα κόπτη και οδηγό τη φορά, αφού αποτελούν σετ μεταξύ τους. Σε περίπτωση που τοποθετήσετε έναν κόπτη σε λάθος οδηγό ξυρίσματος, ενδέχεται να μεσολαβήσει διάστημα αρκετών εβδομάδων μέχρι να αποκατασταθεί η άριστη απόδοση στο ζύρισμα.

**4** Αφαιρέστε τον κόπτη από τον οδηγό ξυρίσματος. (Εικ. 42)

**5** Καθαρίστε τον κόπτη με το παρεχόμενο βουρτσάκι (Εικ. 43).

**6** Καθαρίστε το εσωτερικό του οδηγού ξυρίσματος. (Εικ. 44)

**7** Μετά τον καθαρισμό, τοποθετήστε ξανά τον κόπτη στον οδηγό ξυρίσματος με τις προεξοχές του κόπτη στραμμένες προς τα κάτω. (Εικ. 45)

**8** Πιέστε το εξάρτημα συγκράτησης προς τα κάτω πάνω από τον κόπτη (Εικ. 46).

**9** Κλείστε τις ξυριστικές κεφαλές.

**10** Εισαγάγετε την προεξοχή της μονάδας ξυρίσματος μέσα στην υποδοχή στο επάνω μέρος της ξυριστικής μηχανής (1). Στη συνέχεια, πιέστε τη μονάδα ξυρίσματος προς τα κάτω (2) για να τη συνδέσετε στην ξυριστική μηχανή (μέχρι να “κουμπώσει” στη θέση της) (Εικ. 25).

### Καθαρισμός του τρίμερ

Καθαρίζετε το τρίμερ μετά από κάθε χρήση του.

**1** Πιέστε το διακόπτη ολίσθησης του τρίμερ προς τα εμπρός για να το βγάλετε από την υποδοχή του (Εικ. 24).

**2** Ξεπλύνετε τη μονάδα ξυρίσματος με ζεστό νερό βρύσης για λίγη ώρα. (Εικ. 47)

**3** Πιέστε το διακόπτη του τρίμερ προς τα πίσω για να το επαναφέρετε στην αρχική του θέση.

Συμβουλή: Για βέλτιστη απόδοση του τρίμερ, λιπαίνετε τα δοντάκια του με μια σταγόνα από λάδι ραπτομηχανής κάθε έξι μήνες.

### Συστήματα αποθήκευσης

**1** Τοποθετήστε το προστατευτικό κάλυμμα στη μονάδα ξυρίσματος προς αποφυγή πρόκλησης ζημιάς στις ξυριστικές κεφαλές (Εικ. 48).

**2** Αποθηκεύστε την ξυριστική μηχανή στην παρεχόμενη θήκη.

### Αντικατάσταση

Αντικαταστήστε τη μονάδα ξυρίσματος όταν το σύμβολο της μονάδας ξυρίσματος εμφανιστεί στην οθόνη. Αντικαταστήστε αμέσως τη μονάδα ξυρίσματος εάν έχει υποστεί φθορά/βλάβη.

Για μέγιστη απόδοση στο ζύρισμα, σας συμβουλεύουμε να αντικαθιστάτε τη μονάδα ξυρίσματος κάθε χρόνο.

Αντικαθιστάτε τη μονάδα ξυρίσματος μόνο με γνήσια μονάδα ξυρίσματος RQ12 της Philips.

**1** Τραβήξτε την παλιά μονάδα ξυρίσματος από την ξυριστική μηχανή (Εικ. 23).

Σημείωση: Μην περιστρέψετε τη μονάδα ξυρίσματος ενώ την τραβάτε από την ξυριστική μηχανή.

**2** Εισαγάγετε την προεξοχή της μονάδας ξυρίσματος μέσα στην υποδοχή στο επάνω μέρος της ξυριστικής μηχανής (1). Στη συνέχεια, πιέστε τη μονάδα ξυρίσματος προς τα κάτω (2) για να τη συνδέσετε στην ξυριστική μηχανή (μέχρι να “κουμπώσει” στη θέση της) (Εικ. 25).

### Παραγγελία εξαρτημάτων

Διατίθενται τα εξής εξαρτήματα:

- Μετασχηματιστής HQ8505
- Μονάδα ξυρίσματος RQ12 της Philips
- Σπρέι καθαρισμού ξυριστικών κεφαλών HQ110 της Philips
- Υγρό καθαρισμού HQ200 της Philips

### Περιβάλλον

- Στο τέλος της ζωής της συσκευής, μην την πετάξετε μαζί με τα συνηθισμένα απορρίμματα του σπιτιού σας, αλλά παραδώστε την σε ένα επίσημο σημείο συλλογής για ανακύκλωση. Με αυτόν τον τρόπο, θα βοηθήσετε στην προστασία του περιβάλλοντος (Εικ. 49).
- Η ενσωματωμένη επαναφορτιζόμενη μπαταρία της ξυριστικής μηχανής περιέχει ουσίες που ενδέχεται να μολύνουν το περιβάλλον. Αφαιρείτε πάντα την μπαταρία προτού απορρίψετε ή παραδώσετε την ξυριστική μηχανή σε ένα επίσημο σημείο συλλογής. Απορρίψτε την μπαταρία σε ένα επίσημο σημείο συλλογής για μπαταρίες. Εάν αντιμετωπίσετε δυσκολία στην αφαίρεση της

μπαταρίας, μπορείτε να απευθυνθείτε σε ένα εξουσιοδοτημένο κέντρο σέρβις της Philips, όπου θα αφαιρέσουν την μπαταρία για εσάς και θα την απορρίψουν με τρόπο ασφαλή για το περιβάλλον (Εικ. 50).

### Αφαίρεση της επαναφορτιζόμενης μπαταρίας της ξυριστικής μηχανής

**Αφαιρέστε την επαναφορτιζόμενη μπαταρία μόνο όταν πρόκειται να απορρίψετε τη συσκευή. Βεβαιωθείτε ότι η μπαταρία είναι εντελώς άδεια όταν πρόκειται να την αφαιρέσετε.**

**Να είστε προσεκτικοί καθώς οι επαφές της μπαταρίας είναι κοφτερές.**

- 1** Αφαιρέστε το οπίσθιο τμήμα της ξυριστικής μηχανής με ένα κατσαβίδι.
- 2** Αφαιρέστε την επαναφορτιζόμενη μπαταρία.

### Εγγύηση και σέρβις

Εάν χρειάζεστε σέρβις ή πληροφορίες ή εάν αντιμετωπίζετε κάποιο πρόβλημα, επισκεφτείτε την ιστοσελίδα της Philips στη διεύθυνση [www.philips.com](http://www.philips.com) ή επικοινωνήστε με το Κέντρο Εξυπηρέτησης Καταναλωτών της Philips στη χώρα σας (θα βρείτε το τηλέφωνο στο φυλλάδιο διεθνούς εγγύησης). Εάν δεν υπάρχει Κέντρο Εξυπηρέτησης Καταναλωτών στη χώρα σας, απευθυνθείτε στον τοπικό σας αντιπρόσωπο της Philips.

### Περιορισμοί εγγύησης

Οι ξυριστικές κεφαλές (κόπτες και οδηγό ξυρίσματος) δεν καλύπτονται από τους όρους της διεθνούς εγγύησης καθώς υπόκεινται σε φθορά.

### Αντιμετώπιση προβλημάτων

Αυτό το κεφάλαιο συνοψίζει τα πιο συνηθισμένα προβλήματα που μπορεί να αντιμετωπίσετε με τη συσκευή σας. Εάν δεν μπορείτε να επιλύσετε το πρόβλημα βάσει των παρακάτω πληροφοριών, επικοινωνήστε με το Κέντρο Εξυπηρέτησης Καταναλωτών στη χώρα σας.

Πρόβλημα	Πιθανή αιτία	Λύση
Η ξυριστική μηχανή δεν ξυρίζει τόσο καλά όσο παλαιότερα.	Οι ξυριστικές κεφαλές έχουν υποστεί βλάβη ή έχουν φθαρεί.	Αντικαταστήστε τη μονάδα ξυρίσματος (ανατρέξτε στο κεφάλαιο "Αντικατάσταση").
	Μακριές τρίχες εμποδίζουν τις ξυριστικές κεφαλές.	Καθαρίστε τις ξυριστικές κεφαλές ακολουθώντας τα βήματα της μεθόδου εξαιρετικά σχολαστικού καθαρισμού (ανατρέξτε στο κεφάλαιο "Καθαρισμός και συντήρηση").
	Η μονάδα καθαρισμού και φόρτισης Jet Clean δεν καθάρισε καλά την ξυριστική μηχανή, επειδή το υγρό καθαρισμού στο θάλαμο καθαρισμού είναι βρόμικο ή η στάθμη του υγρού καθαρισμού είναι πολύ χαμηλή.	Καθαρίστε σχολαστικά την ξυριστική μηχανή προτού συνεχίσετε το ξύρισμα. Εάν είναι απαραίτητο, καθαρίστε και γεμίστε ξανά το θάλαμο καθαρισμού (ανατρέξτε στο κεφάλαιο "Καθαρισμός και συντήρηση").
Η ξυριστική μηχανή δεν λειτουργεί όταν πιέζω το κουμπί on/off.	Η επαναφορτιζόμενη μπαταρία είναι άδεια.	Επαναφορτίστε την μπαταρία (ανατρέξτε στο κεφάλαιο "Φόρτιση").
	Το κλειδώμα ταξιδιού είναι ενεργοποιημένο.	Πιέστε το κουμπί on/off για 3 δευτερόλεπτα για μετάβαση στη λειτουργία κλειδώματος ταξιδιού.
	Η μονάδα ξυρίσματος έχει λερωθεί ή υποστεί βλάβες σε τέτοιο βαθμό που δεν είναι δυνατή η λειτουργία του μοτέρ. Σε αυτήν την περίπτωση, αναβοσβήνουν το σύμβολο της μονάδας ξυρίσματος, το σύμβολο της βρύσης και το θαυμαστικό.	Καθαρίστε ή αντικαταστήστε τη μονάδα ξυρίσματος (ανατρέξτε στα κεφάλαια "Καθαρισμός και συντήρηση" και "Αντικατάσταση").
	Η θερμοκρασία της ξυριστικής μηχανής είναι υπερβολικά υψηλή. Σε αυτήν την περίπτωση, η ξυριστική μηχανή δεν λειτουργεί και αναβοσβήνει το θαυμαστικό στην οθόνη.	Σβήστε την ξυριστική μηχανή και αφήστε την να κρυώσει. Όταν έχει πέσει αισθητά η θερμοκρασία της μηχανής, μπορείτε να την ενεργοποιήσετε ξανά.
Η ξυριστική μηχανή δεν είναι τελείως καθαρή αφού την καθαρίσω στη μονάδα καθαρισμού και φόρτισης Jet Clean.	Το υγρό καθαρισμού στο θάλαμο καθαρισμού δεν είναι καθαρό.	Αδειάστε και ξεπλύντε το θάλαμο καθαρισμού.
	Η στάθμη του υγρού καθαρισμού είναι υπερβολικά χαμηλή. Εάν ο όγκος του υγρού στον θάλαμο καθαρισμού πέσει κάτω από την ελάχιστη στάθμη κατά τη διάρκεια του προγράμματος καθαρισμού, το πρόγραμμα διακόπτεται. Η λυχνία καθαρισμού και το σύμβολο "άδειου θαλάμου καθαρισμού" αναβοσβήνουν με διακοπές, ενώ η υποδοχή επιστρέφει στην αρχική της θέση.	Γεμίστε ξανά το θάλαμο καθαρισμού με υγρό καθαρισμού μεταξύ των δύο σημείων ένδειξης στάθμης (ανατρέξτε στο κεφάλαιο "Καθαρισμός και συντήρηση").



Πρόβλημα	Πιθανή αιτία	Λύση
	Έχετε χρησιμοποιήσει άλλο υγρό καθαρισμού και όχι το γνήσιο υγρό καθαρισμού της Philips.	Χρησιμοποιείτε μόνο το υγρό καθαρισμού HQ200 της Philips.
Η μονάδα καθαρισμού και φόρτισης Jet Clean δεν λειτουργεί όταν πιέζω το κουμπί on/off.	Η μονάδα καθαρισμού και φόρτισης Jet Clean δεν είναι συνδεδεμένη στην πρίζα.	Συνδέστε το μικρό βύσμα στη μονάδα καθαρισμού και φόρτισης Jet Clean και το μετασχηματιστή στην πρίζα.
	Δεν έχετε τοποθετήσει σωστά την ξυριστική μηχανή στη μονάδα καθαρισμού και φόρτισης Jet Clean, συνεπώς, δεν υπάρχει ηλεκτρική σύνδεση μεταξύ της μονάδας καθαρισμού και της ξυριστικής μηχανής.	Πιέστε καλά την ξυριστική μηχανή μέσα στην υποδοχή για να "κουμπώσει" στη θέση της.
Η ξυριστική μηχανή δεν είναι πλήρως φορτισμένη μετά τη φόρτίσή της στη βάση φόρτισης/μονάδα καθαρισμού και φόρτισης Jet Clean.	Δεν έχετε τοποθετήσει σωστά την ξυριστική μηχανή στη βάση φόρτισης/μονάδα καθαρισμού και φόρτισης Jet Clean.	Βεβαιωθείτε ότι πιέζετε την ξυριστική μηχανή μέχρι να "κουμπώσει" στη θέση της.
RQ1008: Ο χρόνος λειτουργίας της μονάδας καθαρισμού και φόρτισης Jet Clean είναι ξαφνικά συντομότερος ή μεγαλύτερος από τις προηγούμενες φορές.	Έχετε επιλέξει διαφορετικό πρόγραμμα καθαρισμού. Η μονάδα καθαρισμού και φόρτισης Jet Clean διαθέτει τρία προγράμματα καθαρισμού: το οικονομικό πρόγραμμα, το κανονικό πρόγραμμα και το έντονο πρόγραμμα. Καθένα από αυτά τα προγράμματα έχει διαφορετικό χρόνο λειτουργίας.	Πιέστε το κουμπί πάνω/κάτω στη μονάδα καθαρισμού και φόρτισης Jet Clean για να επιλέξετε το πρόγραμμα καθαρισμού που επιθυμείτε (ανατρέξτε στο κεφάλαιο "Καθαρισμός και συντήρηση").

## Introducción

Enhorabuena por la compra de este producto y bienvenido a Philips. Para sacar el mayor partido de la asistencia que Philips le ofrece, registre su producto en [www.philips.com/welcome](http://www.philips.com/welcome).

Lea atentamente este manual de usuario, en el cual encontrará información sobre las características de esta afeitadora, así como algunos consejos para que el afeitado le resulte más fácil y agradable.

## Descripción general (fig. 1)

- A Afeitadora (RQ1290/RQ1280/RQ1260/RQ1250)
  - 1 Recortador
  - 2 Botón de encendido/apagado del cortapatillas
  - 3 Unidad de afeitado
  - 4 Tapa protectora
  - 5 Afeitadora
  - 6 Botón de encendido/apagado de la afeitadora
  - 7 Pantalla
- B Cargador
- C Sistema Jet Clean (RQ1008/RQ1007) (sólo en modelos específicos)
  - 1 Soporte para la afeitadora
  - 2 Símbolo de "cámara de limpieza vacía"
  - 3 Símbolo de limpieza
  - 4 Símbolo de secado
  - 5 Botón de encendido/apagado del sistema Jet Clean (sólo modelo RQ1008: botón arriba/abajo para la selección del programa)
  - 6 Botón de liberación de la cámara de limpieza
- D Cepillo de limpieza
- E Líquido de limpieza
- F Funda
- G Adaptador

## Importante

Antes de usar el aparato, lea atentamente este manual de usuario y consérvelo por si necesitara consultarlo en el futuro.

*Nota: En este manual de usuario, el término "aparatos" se refiere a la afeitadora y al sistema Jet Clean. Si la afeitadora no dispone de sistema Jet Clean, se referirá únicamente a la afeitadora.*

## Información general

### Peligro

- Asegúrese de que el adaptador no se moje (fig. 2).

### Advertencia

- El adaptador incorpora un transformador: No corte el adaptador para sustituirlo por otra clavija, ya que podría provocar situaciones de peligro.
- Estos aparatos no deben ser usados por personas (adultos o niños) con su capacidad física, psíquica o sensorial reducida, ni por quienes no tengan los conocimientos y la experiencia necesarios, a menos que sean supervisados o instruidos acerca del uso de los aparatos por una persona responsable de su seguridad.
- Asegúrese de que los niños no jueguen con estos aparatos.
- Cuando limpie los aparatos, tenga cuidado con el agua caliente. Compruebe siempre que el agua no esté demasiado caliente para evitar quemarse las manos.

### Precaución

- No sumerja nunca el sistema Jet Clean ni el cargador en agua ni los enjuague bajo el grifo.
- Los aparatos y sus accesorios no son aptos para el lavavajillas.
- Coloque y utilice siempre los aparatos sobre una superficie resistente a los líquidos.
- Utilice, cargue y guarde los aparatos a una temperatura entre 5 °C y 35 °C.
- Utilice únicamente los accesorios que se suministran.
- El adaptador transforma la corriente de 100 - 240 voltios en un bajo voltaje de seguridad inferior a 24 voltios.
- No utilice los aparatos si están dañados.
- Si el adaptador o cualquiera de los accesorios están dañados, sustitúyalo siempre por otro del modelo original para evitar situaciones de peligro.
- Cuando enjuague la afeitadora es posible que salga agua por el orificio de su parte inferior. Esto es normal y no es peligroso, ya que todos los sistemas electrónicos están dentro de una unidad motora hermética en el interior de la afeitadora.

## Sistema Jet Clean (sólo en modelos específicos)

### Precaución

- Utilice únicamente el líquido limpiador original HQ200 con el sistema Jet Clean.
- Coloque siempre el sistema Jet Clean sobre una superficie horizontal, plana y estable para evitar que el líquido se derrame.
- No sumerja nunca el sistema Jet Clean en agua.
- Vacíe la cámara de limpieza y enjuáguela bien con agua caliente del grifo cada 15 días.
- El sistema Jet Clean limpia a fondo pero no desinfecta la afeitadora, por lo que no debe compartirla con otras personas.
- La cámara de limpieza del sistema Jet Clean no puede lavarse en el lavavajillas.
- Cuando el sistema Jet Clean esté listo para usar, no lo mueva para evitar que el líquido limpiador se derrame.

## Cumplimiento de normas

- Esta afeitadora cumple las normas de seguridad aprobadas internacionalmente, se puede utilizar de manera segura en el baño o en la ducha y se puede lavar bajo el grifo (fig. 3).

- Estos aparatos Philips cumplen todos los estándares sobre campos electromagnéticos (CEM). Si se utilizan correctamente y de acuerdo con las instrucciones de este folleto de información importante y con el folleto de instrucciones de uso incluido con la afeitadora, los aparatos se pueden usar de forma segura según los conocimientos científicos disponibles hoy en día.

### La pantalla

**Nota:** Antes de utilizar la afeitadora por primera vez, quite la lámina protectora de la pantalla.

Cada uno de los cuatro modelos de afeitadora (RQ1290, RQ1280, RQ1260 y RQ1250) tiene una pantalla diferente, tal y como muestran los siguientes dibujos.

- RQ1290/RQ1280 (fig. 4)
- RQ1260 (fig. 5)
- RQ1250 (fig. 6)

### Carga

- La afeitadora tarda aproximadamente 1 hora en cargarse.

#### RQ1290/RQ1280

- Mientras la afeitadora se está cargando, la indicación de minutos parpadea (fig. 7).
- Los minutos de afeitado aumentan hasta que la afeitadora está completamente cargada.
- Carga rápida: cuando la afeitadora tiene suficiente energía para un afeitado, la pantalla muestra 5 minutos en rojo.

#### RQ1260/RQ1250

- Cuando la afeitadora se está cargando, primero parpadea el piloto de carga inferior; luego el segundo piloto de carga, y así sucesivamente hasta que la afeitadora se carga por completo (fig. 8).

**Nota:** La pantalla de los modelos RQ1260 y RQ1250 son diferentes, pero los pilotos de carga funcionan del mismo modo.

- Carga rápida: cuando la afeitadora tiene suficiente energía para un afeitado, el piloto de carga inferior parpadea alternativamente de color naranja y blanco.

### Batería completamente cargada

#### RQ1290/RQ1280

- Cuando la batería está completamente cargada, la indicación de minutos se ilumina de forma continua. Después de unos 30 minutos, la pantalla se vuelve a apagar automáticamente (fig. 9).

#### RQ1260/RQ1250

- Cuando la batería está completamente cargada, todos los pilotos de carga se iluminan de forma continua. Después de unos 30 minutos, la pantalla se vuelve a apagar automáticamente. (fig. 10)

**Nota:** La pantalla de los modelos RQ1260 y RQ1250 son diferentes, pero los pilotos de carga funcionan del mismo modo.

### Batería baja

#### RQ1290/RQ1280

- Cuando la batería está casi descargada (cuando quedan 5 minutos o menos de afeitado), la indicación de minutos comienza a parpadear (fig. 11).
- Al apagar la afeitadora, la indicación de minutos de afeitado continúa parpadeando durante unos segundos. Cuando no quedan más minutos de afeitado se oye un pitido.

#### RQ1260/RQ1250

- Cuando la batería está casi descargada (cuando quedan 5 minutos o menos de afeitado), el piloto de carga inferior parpadea en color naranja. (fig. 12)
- Al apagar la afeitadora, el piloto de carga inferior sigue parpadeando en naranja durante unos segundos.

**Nota:** La pantalla de los modelos RQ1260 y RQ1250 son diferentes, pero los pilotos de carga funcionan del mismo modo.

### Carga disponible en la batería

#### RQ1290/RQ1280

- El número de minutos de afeitado que se muestra en la pantalla indica la carga disponible en la batería. (fig. 7)

#### RQ1260/RQ1250

- Los pilotos de carga parpadeantes indican la carga disponible de la batería (fig. 8).

**Nota:** La pantalla de los modelos RQ1260 y RQ1250 son diferentes, pero los pilotos de carga funcionan del mismo modo.

### Limpieza de la afeitadora

Para conseguir un rendimiento de afeitado óptimo, le aconsejamos que limpie la afeitadora después de cada uso.

- El símbolo del grifo parpadea para recordarle que debe limpiar la afeitadora (fig. 13).

**Nota:** Las pantallas de los modelos RQ1290, RQ1280, RQ1260 y RQ1250 son diferentes, pero muestran el mismo símbolo.

### Sustituya la unidad de afeitado

Para un rendimiento de afeitado óptimo, le aconsejamos que sustituya la unidad de afeitado cada año.

- El símbolo de la unidad de afeitado parpadea (en todos los modelos) y se oye un pitido al apagar la afeitadora (sólo en los modelos RQ1290/RQ1280) para recordarle que debe cambiar la unidad de afeitado. Esto ocurrirá al final de 7 afeitados consecutivos. (fig. 14)

**Nota:** Las pantallas de los modelos RQ1290, RQ1280, RQ1260 y RQ1250 son diferentes, pero muestran el mismo símbolo.

### Bloqueo para viajes (sólo en los modelos RQ1280/RQ1260/RQ1250)

Puede bloquear la afeitadora cuando vaya de viaje. Con ello evitará que la afeitadora se encienda accidentalmente.

#### Activación del bloqueo para viajes

- 1 Para activar el modo de bloqueo para viajes, mantenga pulsado el botón de encendido/apagado durante 3 segundos (fig. 15).
- ▶ RQ1280: la pantalla comienza la cuenta atrás desde 3. En el 1, el aparato emite un pitido para indicar que está bloqueado.

- ▶ El símbolo de bloqueo se ilumina en la pantalla. Se apaga transcurridos unos segundos.

*Nota: Las pantallas de los modelos RQ1280, RQ1260 y RQ1250 son diferentes, pero muestran el mismo símbolo.*

### Desactivación del bloqueo para viajes

- 1 Pulse el botón de encendido/apagado durante 3 segundos.

- ▶ El motor comienza a funcionar para indicar que se ha desactivado el bloqueo para viajes.

La afeitadora está lista para usar de nuevo.

*Nota: El bloqueo para viajes se desactiva automáticamente al colocar la afeitadora en el cargador o en el sistema Jet Clean si éstos están enchufados.*

### Modo de ahorro de energía (sólo en el modelo RQ1290)

El aparato está equipado con un modo de ahorro de energía automático. Cuando la afeitadora está en el modo de ahorro de energía, el piloto del botón de encendido/apagado se apaga para ahorrar energía.

- Si mueve el aparato durante 5 minutos sin encenderlo, el modo de ahorro de energía se activa automáticamente.
- ▶ El símbolo de bloqueo parpadea en la pantalla para indicar que el aparato está en el modo de ahorro de energía. (fig. 16)
- Para desactivar el modo de ahorro de energía, simplemente pulse el botón de encendido/apagado.

### Cabezales de afeitado bloqueados

- El símbolo de la unidad de afeitado, el símbolo del grifo y el signo de exclamación parpadean cuando los cabezales de afeitado están bloqueados. En ese caso, el motor no funciona porque los cabezales están sucios o dañados. (fig. 17)

*Nota: Las pantallas de los modelos RQ1290, RQ1280, RQ1260 y RQ1250 son diferentes, pero muestran los mismos símbolos.*

- Si esto sucede, deberá limpiar o sustituir la unidad de afeitado.
- El símbolo de la unidad de afeitado, el símbolo del grifo y el signo de exclamación continuarán parpadeando hasta que se desbloqueen los cabezales.

## Carga

La afeitadora tarda aproximadamente 1 hora en cargarse.

RQ1290/RQ1280/RQ1260: una afeitadora completamente cargada proporciona un tiempo de afeitado de hasta 60 minutos/20 días.

RQ1250: una afeitadora completamente cargada proporciona un tiempo de afeitado de hasta 50 minutos/16 días.

La afeitadora calcula el tiempo de afeitado real. Si su barba es muy fuerte, el tiempo de afeitado puede ser inferior al esperado. Este tiempo es variable, dependiendo de cómo se afeite y del tipo de barba.

Cargue la afeitadora antes de utilizarla por primera vez y cuando la pantalla indique que la batería está casi vacía (consulte la sección "Batería baja" en el capítulo "La pantalla").

### Carga rápida

Tras un tiempo de carga de 5 minutos, la afeitadora dispone de energía suficiente para un afeitado.

### Carga mediante el cargador

- 1 Enchufe la clavija pequeña al cargador (fig. 18).
- 2 Enchufe el adaptador a la toma de corriente.
- 3 Coloque la afeitadora en el cargador y empújela hacia atrás ("clic"). (fig. 19)
- ▶ La pantalla indica que la afeitadora se está cargando (consulte el capítulo "La pantalla").

### Carga mediante el sistema Jet Clean (sólo en modelos específicos)

- 1 Enchufe la clavija pequeña al sistema Jet Clean.
- 2 Enchufe el adaptador a la toma de corriente.
- 3 Coloque la afeitadora boca abajo en el soporte con la pantalla orientada hacia la parte frontal del sistema Jet Clean (fig. 20).

*Nota: La afeitadora no puede colocarse en el sistema Jet Clean con la tapa protectora puesta en la unidad de afeitado.*

*Nota: Sólo modelo RQ1290: cuando coloque la afeitadora boca abajo, la indicación de minutos en la pantalla también se invierte para que pueda seguir viendo la carga disponible en la batería.*

- 4 Presione la afeitadora con firmeza en el soporte para fijarla correctamente (fig. 21).
- ▶ La pantalla indica que la afeitadora se está cargando (consulte la sección "Carga" en el capítulo "La pantalla").

## Utilización de la afeitadora

### Afeitado

- 1 Pulse el botón de encendido/apagado una vez para encender la afeitadora.
  - ▶ La pantalla se ilumina durante unos segundos.
- 2 Desplace los cabezales de afeitado sobre la piel, haciendo movimientos circulares (fig. 22).
  - No haga movimientos rectos.
  - Puede que su piel necesite de 2 a 3 semanas para acostumbrarse al sistema de afeitado Philips.
- 3 Pulse el botón de encendido/apagado una vez para apagar la afeitadora.
  - ▶ La pantalla se ilumina durante unos segundos y a continuación muestra la carga disponible en la batería.

### Afeitado húmedo

También puede usar esta afeitadora con la cara húmeda si incorpora espuma o gel de afeitar. Para afeitarse con espuma o gel de afeitar, siga los siguientes pasos:

- 1 Humedézcase la piel.
- 2 Aplique espuma o gel de afeitar sobre la piel.
- 3 Enjuague la unidad de afeitado bajo el grifo para asegurarse de que se desliza suavemente sobre la piel.

**4** Pulse el botón de encendido/apagado una vez para encender la afeitadora.

**5** Desplace los cabezales de afeitado en movimientos circulares sobre la piel.

*Nota: Enjuague la afeitadora bajo el grifo regularmente para asegurarse de que sigue deslizándose suavemente sobre la piel.*

**6** Séquese la cara y limpie concienzudamente la afeitadora después de usarla (consulte el capítulo “Limpieza y mantenimiento”).

*Nota: Asegúrese de que enjuaga toda la espuma y gel de afeitar de la afeitadora.*

### Cómo recortar

Puede utilizar el cortapatillas para recortar las patillas y el bigote.

**1** Tire de la unidad de afeitado desde la afeitadora para extraerla (fig. 23).

*Nota: No gire la unidad de afeitado mientras la extraiga de la afeitadora.*

**2** Pulse el botón de encendido/apagado una vez para encender la afeitadora.

▶ La pantalla se ilumina durante unos segundos.

**3** Deslice el botón del cortapatillas hacia delante para sacarlo (fig. 24).

**4** Ya puede comenzar a utilizar el cortapatillas.

**5** Deslice el botón del cortapatillas hacia atrás para retraerlo.

**6** Pulse el botón de encendido/apagado una vez para apagar la afeitadora.

▶ La pantalla se ilumina durante unos segundos y a continuación muestra la carga disponible en la batería.

**7** Inserte el saliente de la unidad de afeitado en la ranura de la parte superior de la afeitadora (1). Luego presione la unidad de afeitado hacia abajo (2) para fijarla a la afeitadora (“clic”) (fig. 25).

### Limpieza y mantenimiento

No utilice estropajos, agentes abrasivos ni líquidos agresivos, como gasolina o acetona, para limpiar la afeitadora y el sistema Jet Clean (sólo modelos específicos).

- La mejor manera de limpiar la afeitadora, y la más higiénica, es mediante el sistema Jet Clean (sólo modelos específicos). No obstante, también puede enjuagarla bajo el grifo o limpiarla con el cepillo de limpieza que se suministra.
- Tenga cuidado con el agua caliente. Compruebe siempre que el agua no esté demasiado caliente para evitar quemarse las manos.
- Para conseguir un rendimiento de afeitado óptimo, limpie la afeitadora después de cada uso.
- Puede limpiar el exterior de la afeitadora con un paño húmedo.
- Una limpieza frecuente garantiza mejores resultados en el afeitado.

### Limpieza de la unidad de afeitado

Tenga cuidado con el agua caliente. Compruebe siempre que el agua no esté demasiado caliente para evitar quemarse las manos.

**1** Enjuague la unidad de afeitado durante un rato con agua caliente del grifo (fig. 26).

**2** Abra los tres cabezales de afeitado de uno en uno (fig. 27).

**3** Enjuague los tres cabezales de afeitado y las tres cámaras de recogida del pelo bajo el grifo con agua caliente durante 30 segundos. (fig. 28)

*Nota: También puede cepillar los cabezales de afeitado y las cámaras de recogida del pelo con el cepillo de limpieza suministrado.*

Tenga cuidado con el agua caliente. Compruebe siempre que el agua no esté demasiado caliente para evitar quemarse las manos.

**4** Sacuda el exceso de agua y deje los cabezales de afeitado abiertos para que la unidad de afeitado se seque completamente.

No seque nunca la unidad de afeitado con una toalla o un paño, ya que esto podría dañar los cabezales de afeitado.

### Limpieza de la unidad de afeitado mediante el sistema Jet Clean (sólo en modelos específicos)

El sistema Jet Clean se incorpora en dos modelos:

- El modelo RQ1008 dispone de tres programas de limpieza: el programa eco, el programa automático y el programa intensivo. Pulse el botón arriba/abajo para seleccionar el programa de limpieza que prefiera. (fig. 29)

*Nota: El programa eco tiene un tiempo de secado más corto, para ahorrar energía. El programa intensivo es un programa de limpieza más a fondo.*

- El modelo RQ1007 dispone de tres programas de limpieza. Cuando pulsa el botón de encendido/apagado, el sistema Jet Clean comienza a limpiar en el programa automático de limpieza. (fig. 30)

### Preparación del sistema Jet Clean para su uso

Llene la cámara de limpieza antes de utilizarla por primera vez.

**1** Enchufe la clavija pequeña al sistema Jet Clean.

**2** Enchufe el adaptador a la toma de corriente.

▶ El soporte se desplazará automáticamente a su posición más alta.

**3** Pulse simultáneamente los botones de liberación situados a ambos lados de la cámara de limpieza (1). Luego levante y separe el sistema Jet Clean de la cámara (2). (fig. 31)

▶ La cámara de limpieza se queda en su sitio.

**4** Desenrosque la tapa de la botella del líquido limpiador.

**5** Llene la cámara de limpieza con líquido limpiador HQ200 hasta que el nivel llegue entre las dos líneas (fig. 32).

**6** Vuelva a colocar el sistema Jet Clean sobre la cámara de limpieza (fig. 33).

Asegúrese de que los botones de liberación vuelven a encajarse.

## Uso del sistema Jet Clean

*Nota: Si utiliza la afeitadora con espuma o gel de afeitar, le aconsejamos que la enjuague con agua caliente del grifo antes de limpiarla con el sistema Jet Clean para maximizar la duración del líquido limpiador.*

- 1** Presione la afeitadora con firmeza en el soporte para fijarla correctamente.
  - ▶ La pantalla indica que la afeitadora se está cargando (consulte el capítulo “La pantalla”).
- 2** RQ1008: pulse el botón arriba/abajo para seleccionar un programa de limpieza.
- 3** Pulse el botón de encendido/apagado del sistema Jet Clean para iniciar el programa de limpieza. (fig. 34)
  - ▶ La indicación de carga desaparece de la pantalla de la afeitadora.
  - ▶ El piloto de limpieza empieza a parpadear y la afeitadora se sumerge automáticamente en el líquido limpiador (fig. 35).
  - ▶ El piloto de limpieza parpadea durante todo el programa de limpieza, que dura unos minutos.

*Nota: RQ1007: el programa de limpieza tarda entre 4 y 6 minutos.*

*Nota: RQ1008: los programas de limpieza automático y eco tardan entre 4 y 6 minutos. El programa intensivo dura 35 minutos aproximadamente.*

- ▶ Durante la primera fase del programa de limpieza, la afeitadora se enciende y apaga varias veces de forma automática, y se mueve hacia arriba y hacia abajo.
- ▶ Durante la segunda fase del programa de limpieza, la afeitadora se coloca en la posición de secado, que se indica mediante el parpadeo del símbolo de secado. Esta fase dura unas 2 horas y la afeitadora permanece en esta posición hasta el final del programa. (fig. 36)

*Nota: RQ1008: si selecciona el programa eco la fase de secado dura una hora.*

- ▶ Tras el programa de limpieza, la pantalla de la afeitadora mostrará la indicación de carga (consulte el capítulo “La pantalla”).

*Nota: Si pulsa el botón de encendido/apagado del sistema Jet Clean durante el programa de limpieza, éste se interrumpirá. En ese caso, el piloto de limpieza o secado dejará de parpadear y el soporte se desplazará a la posición superior.*

*Nota: Si desenchufa el adaptador de la toma de corriente durante el programa de limpieza, éste se interrumpirá. El soporte no cambiará de posición hasta que vuelva a enchufar el adaptador a la toma de corriente. Entonces se desplazará a su posición más alta.*

- Cuando el líquido limpiador está por debajo del nivel mínimo, el símbolo de “cámara de limpieza vacía” comienza a parpadear y el soporte vuelve a su posición inicial (fig. 37).
- Si utiliza el dispositivo de limpieza para limpiar la afeitadora todos los días, deberá rellenar la cámara de limpieza aproximadamente cada 15 días.

## Limpieza del sistema Jet Clean

Limpie la cámara de limpieza cada 15 días.

Puede limpiar el exterior del sistema Jet Clean con un paño húmedo.

- 1** Pulse simultáneamente los botones situados a ambos lados del sistema Jet Clean (1). Luego levante y separe el sistema Jet Clean de la cámara (2). (fig. 31)
  - ▶ La cámara de limpieza se queda en su sitio.

- 2** Vacíe los restos de líquido limpiador de la cámara de limpieza. (fig. 38)

Puede vaciar el líquido limpiador en el fregadero.

- 3** Enjuague la cámara de limpieza bajo el grifo (fig. 39).

La cámara de limpieza no puede lavarse en el lavavajillas.

- 4** Llene la cámara de limpieza con líquido limpiador HQ200 hasta que el nivel llegue entre las dos líneas (fig. 32).

- 5** Vuelva a colocar el sistema Jet Clean sobre la cámara de limpieza. (fig. 33)

Asegúrese de que los botones de liberación vuelven a encajarse.

## Método de limpieza a fondo

Asegúrese de que el aparato está apagado.

- 1** Extraiga la unidad de afeitado de la afeitadora (fig. 23).

*Nota: No gire la unidad de afeitado mientras la extraiga de la afeitadora.*

- 2** Abra los tres cabezales de afeitado de uno en uno (fig. 40).

- 3** Presione la lengüeta de apertura del tope (1) hasta que se abra (2) (fig. 41).

*Nota: No limpie más de una cuchilla y su protector al mismo tiempo, ya que forman conjuntos entre sí. Si coloca accidentalmente una cuchilla en el protector incorrecto, puede que tarde varias semanas en volver a obtener un rendimiento óptimo en el afeitado.*

- 4** Extraiga la cuchilla del protector. (fig. 42)

- 5** Limpie la cuchilla con el cepillo suministrado (fig. 43).

- 6** Limpie el interior del protector. (fig. 44)

- 7** Una vez limpia, vuelva a colocar la cuchilla en el protector con las hojas hacia arriba. (fig. 45)

- 8** Presione el tope sobre la cuchilla (fig. 46).

- 9** Cierre los cabezales de afeitado.

- 10** Inserte el saliente de la unidad de afeitado en la ranura de la parte superior de la afeitadora (1). Luego presione la unidad de afeitado hacia abajo (2) para fijarla a la afeitadora (“clik”) (fig. 25).

## Limpieza del cortapatillas

Limpie el cortapatillas cada vez que lo utilice.

- 1** Deslice el botón del cortapatillas hacia delante para sacarlo (fig. 24).

- 2** Enjuague el cortapatillas durante un rato con agua caliente del grifo. (fig. 47)

**3** Deslice el botón del cortapatillas hacia atrás para retraerlo.

*Consejo: Para conseguir unos resultados óptimos, lubrique los dientes del cortapatillas con una gota de aceite de máquina de coser cada seis meses.*

### Almacenamiento

**1** Coloque la tapa protectora en la unidad de afeitado para evitar que se deterioren los cabezales de afeitado (fig. 48).

**2** Guarde la afeitadora en la funda suministrada.

### Sustitución

Sustituya la unidad de afeitado cuando el símbolo de la unidad de afeitado aparezca en la pantalla. Sustituya una unidad de afeitado dañada de forma inmediata.

Para un rendimiento de afeitado óptimo, le aconsejamos que sustituya la unidad de afeitado cada año.

Sustituya la unidad de afeitado únicamente por una unidad de afeitado original Philips RQ12.

**1** Quite la unidad de afeitado usada de la afeitadora (fig. 23).

*Nota: No gire la unidad de afeitado mientras la extraiga de la afeitadora.*

**2** Inserte el saliente de la nueva unidad de afeitado en la ranura de la parte superior de la afeitadora (1). Luego presione la unidad de afeitado hacia abajo (2) para fijarla a la afeitadora ("clic") (fig. 25).

### Solicitud de repuestos

Las siguientes piezas de repuesto están disponibles:

- Adaptador HQ8505
- Unidad de afeitado Philips RQ12
- Spray limpiador para cabezales de afeitado Philips HQ110
- Líquido limpiador Philips HQ200

### Medioambiental

- Al final de su vida útil, no tire los aparatos junto con la basura normal del hogar. Llévelos a un punto de recogida oficial para su reciclado. De esta manera ayudará a conservar el medio ambiente (fig. 49).
- La batería recargable de la afeitadora contiene sustancias que pueden contaminar el medio ambiente. Quite siempre la batería antes de deshacerse de la afeitadora o de llevarla a un punto de recogida oficial. Deposite la batería en un lugar de recogida oficial. Si no puede quitar la batería, puede llevar la afeitadora a un centro de servicio de Philips. El personal del mismo extraerá la batería y se deshará de ella de forma no perjudicial para el medio ambiente (fig. 50).

### Cómo quitar la batería recargable de la afeitadora

Extraiga la batería únicamente cuando deseche la afeitadora. Asegúrese de que la batería esté completamente descargada cuando la extraiga del aparato.

Tenga cuidado con las tiras de la batería ya que están afiladas.

**1** Quite el panel posterior de la afeitadora con un destornillador.

**2** Extraiga la batería recargable.

### Garantía y servicio

Si necesita información o si tiene algún problema, visite la página Web de Philips en [www.philips.com](http://www.philips.com) o póngase en contacto con el Servicio de Atención al Cliente de Philips en su país (hallará el número de teléfono en el folleto de la garantía mundial). Si no hay Servicio de Atención al Cliente de Philips en su país, diríjase a su distribuidor local Philips.

### Restricciones de la garantía

Los cabezales de afeitado (cuchillas y protectores) no están cubiertos por las condiciones de la garantía internacional debido a que están sujetos a desgaste.

### Solución de problemas

En este capítulo se resumen los problemas más frecuentes que pueden surgir. Si no puede resolver el problema con la siguiente información, póngase en contacto con el Servicio de Atención al Cliente de su país.

Problema	Posible causa	Solución
La afeitadora no afeita tan bien como antes.	Los cabezales de afeitado están gastados o deteriorados.	Sustituya la unidad de afeitado (consulte el capítulo "Sustitución").
	Hay pelos largos obstruyendo los cabezales de afeitado.	Limpie los cabezales de afeitado siguiendo los pasos del método de limpieza más exhaustivo (consulte el capítulo "Limpieza y mantenimiento").
	Puede que el sistema Jet Clean no limpie la afeitadora correctamente porque el líquido de la cámara de limpieza esté sucio o el nivel de líquido limpiador esté demasiado bajo.	Limpie a fondo la afeitadora antes de seguir utilizándola. Si es necesario, limpie y vuelva a llenar la cámara de limpieza (consulte el capítulo "Limpieza y mantenimiento").
La afeitadora no funciona cuando pulso el botón de encendido/apagado.	La batería recargable está descargada.	Recargue la batería (consulte el capítulo "Carga").



Problema	Posible causa	Solución
	El bloqueo para viajes está activado.	Para desactivar el bloqueo para viajes, mantenga pulsado el botón de encendido/apagado durante 3 segundos.
	La unidad de afeitado está tan sucia o dañada que el motor no funciona. En ese caso, el símbolo de la unidad de afeitado, el símbolo del grifo y el signo de exclamación parpadearán.	Limpié o sustituya la unidad de afeitado (consulte los capítulos "Limpieza y mantenimiento" y "Sustitución").
	La temperatura de la afeitadora es demasiado alta. En ese caso, la afeitadora no funciona y en la pantalla se muestra un signo de exclamación parpadeando.	Apague la afeitadora y deje que se enfríe. En cuanto la temperatura de la afeitadora descienda lo suficiente, puede volver a encenderla.
La afeitadora no está totalmente limpia después de haberla limpiado con el sistema Jet Clean.	El líquido limpiador de la cámara de limpieza está sucio.	Vacíe y enjuague la cámara de limpieza.
	El nivel de líquido limpiador está demasiado bajo. Si el volumen de líquido de la cámara de limpieza está por debajo del nivel mínimo durante el programa de limpieza, éste se interrumpe. El piloto de limpieza y el símbolo de "cámara de limpieza vacía" comienzan a parpadear a intervalos y el soporte vuelve a su posición inicial.	Rellene la cámara de limpieza con líquido limpiador hasta que el nivel llegue entre las dos líneas (consulte el capítulo "Limpieza y mantenimiento").
	Ha usado un líquido limpiador distinto al original de Philips.	Utilice únicamente líquido limpiador Philips HQ200.
El sistema Jet Clean no funciona cuando pulso el botón de encendido/apagado.	El sistema Jet Clean no está enchufado a la red.	Enchufe la clavija pequeña al sistema Jet Clean y conecte el adaptador a la toma de corriente.
	No ha colocado la afeitadora correctamente en el sistema Jet Clean, por lo que no hay conexión eléctrica entre el sistema Jet Clean y la afeitadora.	Presione la afeitadora con firmeza en el soporte para fijarla correctamente.
La afeitadora no está completamente cargada tras cargarla en el cargador o el sistema Jet Clean.	No ha colocado correctamente la afeitadora en el cargador o el sistema Jet Clean.	Asegúrese de presionar bien la afeitadora hasta que encaje en su sitio.
RQ1008: el tiempo de funcionamiento del sistema Jet Clean de repente es más breve o más largo que antes.	Ha seleccionado otro programa de limpieza. El sistema Jet Clean cuenta con tres programas de limpieza: el programa eco, el programa normal y el programa intensivo. Cada uno de ellos tiene un tiempo de funcionamiento distinto.	Pulse el botón arriba/abajo en el sistema Jet Clean para seleccionar el programa de limpieza que prefiera (consulte el capítulo "Limpieza y mantenimiento").

## Sissejuhatus

Õnnitleme teid ostu puhul ning tere tulemast kasutama Philipsi tooteid! Philipsi klienditoe tõhusamaks kasutamiseks registreerige toode veebilehel [www.philips.com/welcome](http://www.philips.com/welcome).

Palun lugege see pardli omadusi tutvustav kasutusjuhend läbi. Sellest leiata ka nõuandeid raseerimise kergemaks ja nauditavamaks muutmise kohta.

## Üldine kirjeldus (Jn 1)

- A Pardel (RQ1290/RQ1280/RQ1260/RQ1250)
  - 1 Piirel
  - 2 Piirli sisse/välja lülitamise liuglüli
  - 3 Raseerimispea
  - 4 Kaitsekate
  - 5 Pardel
  - 6 Pardli sisse/välja lülitamise nupp
  - 7 Ekraan
- B Laadija
- C Jet Clean süsteem (RQ1008/RQ1007) (ainult teatud mudelitel)
  - 1 Pardlihooldja
  - 2 Sümbol „Puhastuskamber tühi”
  - 3 Puhastamissümbol
  - 4 Kuivatamissümbol
  - 5 Jet Clean süsteemi sisse/välja lülitamise nupp (ainult mudelil RQ1008: lisaks ka programmivalikus üles/alla liikumise nupp)
  - 6 Puhastuskambri vabastusnupp
- D Puhastusharjake
- E Puhastusvedelik
- F Kott
- G Adapter

## Tähtis

Enne seadme kasutamist lugege seda kasutusjuhendit hoolikalt ja hoidke see edaspidiseks alles.

**Märkus.** Selles kasutusjuhendis kasutatakse väljendit „seadmed” pardli ja Jet Clean süsteemi kohta. Kui pardel ei ole varustatud Jet Clean süsteemiga, viidatakse ainult pardlile.

## Üldteave

### Oht

- Veenduge, et adapter ei saaks märjaks (Jn 2).

### Hoiatus

- Adapteris on muundur. Ärge lõigake adapterit ära, et asendada seda mõne teise pistikuga. See võib põhjustada ohtlikke olukordi.
- Neid seadmeid ei tohi kasutada füüsilise, mee- või vaimse häirega isikud ega ka ebapiisavate kogemuste või teadmistega isikud (kaasa arvatud lapsed), välja arvatud juhul, kui nende ohutuse eest vastutav isik neid seadme kasutamise juures valvab või on neid selleks juhendanud.
- Lapsi tuleb valvata, et nad seadmetega ei mängiks.
- Seadme puhastamisel olge tulise veega ettevaatlik. Kontrollige alati, et vesi ei oleks liiga tuline, vastasel korral võite kätele põletushaavu saada.

### Ettevaatust

- Ärge kunagi kastke Jet Clean süsteemi ega laadijat vette ega loputage neid voolava vee all.
- Seadmeid ja selle tarvikuid ei tohi pesta nõudepesumasinas.
- Hoidke ja kasutage seadmeid alati veekindlal pinnal.
- Kasutage, laadige ja hoiustage seadmeid temperatuurivahemikus 5—35 °C.
- Kasutage ainult komplektisolevaid tarvikuid.
- Adapter muundab 100—240-voldise pinget ohutuks, vähem kui 24-voldiseks pingeks.
- Ärge kasutage seadmeid, kui need on kahjustatud.
- Adapteri või muude tarvikute kahjustumisel vahetage need ohtlike olukordade vältimiseks alati mõne originaalmudeli vastu.
- Loputamise ajal võib pardli põhjas olevast pistikupesast vett välja tilkuda. See on normaalne ega ole ohtlik, sest kogu elektroonika on pardli sees olevas hermeetiliselt suletud toiteallikas.

## Jet Clean süsteem (ainult teatud mudelitel)

### Ettevaatust

- Kasutage Jet Clean süsteemis ainult originaalset puhastusvedelikku HQ200.
- Pange Jet Clean süsteem lekkimise ärahoidmiseks alati kindlale, tasasele ja horisontaalsele pinnale.
- Ärge kunagi kastke Jet Clean süsteemi vette.
- Tühjendage puhastuskamber ja puhastage seda hoolikalt, loputades seadet iga 15 päeva tagant kuumas kraanivees all.
- Jet Clean süsteem küll peseb pardli hoolikalt puhtaks, kuid ei desinfitseeri seda, seepärast ärge andke pardlit teistele kasutada.
- Jet Clean süsteemi puhastuskamber pole nõudepesumasinas pestav.
- Kui Jet Clean süsteem on kasutusvalmis, ärge seda puhastamisvedeliku lekkimise ärahoidmiseks teise kohta nihutage.

## Vastavus standarditele

- Seade vastab rahvusvaheliselt tunnustatud ohutuseeskirjadele ning seda võib turvaliselt kasutada nii vannis kui ka duši all, aga ka kraani all puhastada (Jn 3).
- Need Philipsi seadmed vastavad kõikidele elektromagnetvälju (EMF) käsitlevatele standarditele. Kui seadmeid käsitsetakse õigesti ja käesolevale kasutusbrošüürile vastavalt, on neid tänapäeval käibelolevate teaduslike teooriate järgi ohutu kasutada.

## Ekraan

**Märkus.** Enne pardli esmakasutamist eemaldage ekraanilt kaitsekile.

Neljal pardlitüübil (RQ1290, RQ1280, RQ1260 ja RQ1250) on erinevad ekraanid, mis on näidatud alltoodud joonistel.

- RQ1290/RQ1280 (Jn 4)
- RQ1260 (Jn 5)
- RQ1250 (Jn 6)

### Laadimine

- Laadimine kestab umbes üks tund.

#### RQ1290/RQ1280

- Pardli laadimise ajal vilgub minutite näidik (Jn 7).
- Raseerimisminutite näit suureneb seni, kuni pardli aku on täis laetud.
- Kiirlaadimine: kui pardlis on üheks raseerimiskorraks piisavalt energiat, kuvatakse ekraanil number viis (ehk viis minutit) punasel taustal.

#### RQ1260/RQ1250

- Pardli laadimise ajal hakkab esmalt vilkuma alumine laadimistuli, seejärel teine laadimistuli jne, kuni pardel on täis laetud (Jn 8).

**Märkus. Mudelite RQ1260 ja RQ1250 ekraanid näevad välja erinevad, kuid laadimistuled toimivad sarnaselt.**

- Kiirlaadimine: kui pardlil on piisavalt laengut üheks raseerimiskorraks, hakkab alumine laadimistuli vaheldumisi oranžilt ja valgelt vilkuma.

### Aku on täis laetud

#### RQ1290/RQ1280

- Kui aku on täiesti täis laetud, hakkab minutite näidik pidevalt põlema. Umbes 30 minuti pärast lülitub ekraan uuesti automaatselt välja (Jn 9).

#### RQ1260/RQ1250

- Kui aku on täiesti täis laetud, hakkavad kõik laadimistuled pidevalt põlema. Umbes 30 minuti pärast lülitub ekraan uuesti automaatselt välja. (Jn 10)

**Märkus. Mudelite RQ1260 ja RQ1250 ekraanid näevad välja erinevad, kuid laadimistuled toimivad sarnaselt.**

### Aku on tühi

#### RQ1290/RQ1280

- Kui aku on peaaegu tühjaks saanud (kui järgi on jäänud viis või vähem raseerimisminutit), hakkab minutite näidik vilkuma (Jn 11).
- Kui lülitate pardli välja, jääb raseerimisminutite näidik mõneks sekundiks vilkuma. Kui järgi pole jäänud ühtki raseerimisminutit, kuulete helisignaali.

#### RQ1260/RQ1250

- Kui aku on peaaegu tühi (jäänud on viis või vähem raseerimisminutit), hakkab alumine laadimistuli oranžilt vilkuma. (Jn 12)
- Pärast pardli väljalülitamist jätkab alumine laadimistuli mõne sekundi jooksul oranžilt vilkumist.

**Märkus. Mudelite RQ1260 ja RQ1250 ekraanid näevad välja erinevad, kuid laadimistuled toimivad sarnaselt.**

### Aku jääkmahtuvus

#### RQ1290/RQ1280

- Aku jääkmahtuvus kuvatakse ekraanile raseerimisminutite kujul. (Jn 7)

#### RQ1260/RQ1250

- Aku jääkmahtuvus kuvatakse vilkuvate laadimistulede kujul (Jn 8).

**Märkus. Mudelite RQ1260 ja RQ1250 ekraanid näevad välja erinevad, kuid laadimistuled toimivad sarnaselt.**

### Pardli puhastamine

Optimaalse raseerimisjõudluse tagamiseks soovime pardlit pärast igat kasutuskorda puhastada.

- Pardli puhastamise meeldetuletusena hakkab veekraani sümbol vilkuma (Jn 13).

**Märkus. Mudelite RQ1290, RQ1280, RQ1260 ja RQ1250 ekraanid näevad välja erinevad, kuid ekraanilekuvatav sümbol on sama.**

### Raseerimispea asendamine

Maksimaalse raseerimisjõudluse saavutamiseks soovime raseerimispea vahetada iga aasta tagant.

- Raseerimispea vahetamise meeldetuletuseks hakkab ekraanil raseerimispea sümbol vilkuma (kõikidel mudelitel) ja pardli väljalülitamisel kuulete helisignaali (ainult mudelitel RQ1290/RQ1280). Raseerimispea vahetamise meeldetuletust korratakse seitsme järjestikuse raseerimiskorra järel. (Jn 14)

**Märkus. Mudelite RQ1290, RQ1280, RQ1260 ja RQ1250 ekraanid näevad välja erinevad, kuid ekraanilekuvatav sümbol on sama.**

### Reisilukk (ainult mudelitel RQ1280/RQ1260/RQ1250)

Reisile minnes võite pardli lukustada. Reisilukk hoiab ära pardli juhusliku sisselülitumise.

#### Reisluku aktiveerimine

- 1 Reislukurežiimi sisenemiseks vajutage kolme sekundi jooksul sisse/välja lülitamise nuppu (Jn 15).
- ▶ RQ1280: ekraanil algab minutite lugemine alates number kolmest. Üheni jõudes annab seade reisiluku aktiveerumisest teada helisignaali abil.
- ▶ Ekraanile ilmub luku sümbol, mis kustub paari sekundi pärast.

**Märkus. Mudelite RQ1280, RQ1260 ja RQ1250 ekraanid näevad välja erinevad, kuid ekraanilekuvatav sümbol on sama.**

#### Reisluku väljalülitamine

- 1 Vajutage kolme sekundi jooksul sisse/välja lülitamise nuppu.
- ▶ Reisluku deaktiveerimise tähistamiseks hakkab mootor tööle. Pardel on nüüd uuesti kasutusvalmis.

**Märkus. Kui asetate pardli elektrivõrku ühendatud laadijasse või Jet Clean süsteemi, deaktiveerub reisilukk automaatselt.**

## Energiasäästurežiim (ainult mudelil RQ1290)

Seadmel on automaatne energiasäästurežiim. Kui pardel lülitub energiasäästurežiimi, kustub sisse/välja lülitamise nupu märgutuli, säästes nii energiat.

- Kui liigutate seadet 5 minutit ilma seda sisse lülitamata, lülitub pardel automaatselt energiasäästurežiimi.
- ▶ Ekraanil vilgub luku sümbol, tähistades, et seade on energiasäästurežiimis. (Jn 16)
- Energiasäästurežiimi deaktiveerimiseks vajutage sisse/välja lülitamise nuppu.

### Blokeeritud lõikepead

- Lõikepeade blokeerimise korral hakkavad raseerimispea sümbol, veekraani sümbol ja hüüumärk koos vilkuma. Sellisel juhul ei saa mootor lõikepeade ummistumise või kahjustumise tõttu pöörelda. (Jn 17)

**Märkus.** Mudelite RQ1290, RQ1280, RQ1260 ja RQ1250 ekraanid näevad välja erinevad, kuid ekraanile kuvatavad sümbolid on samad.

- Kui see peaks juhtuma, siis peaksite raseerimispea puhastama või asendama.
- Raseerimispea sümbol, veekraani sümbol ja hüüumärk jätkavad vilkumist seni, kuni lõikepead on ummistusest vabastatud.

## Laadimine

Laadimine kestab umbes üks tund.

RQ1290/RQ1280/RQ1260: täislaetud pardli raseerimisae on kuni 60 minutit / 20 päeva.

RQ1250: täislaetud pardli raseerimisae on kuni 50 minutit / 16 päeva.

Pardel arvestab tegeliku raseerimisaja. Kui teil on suur habe, siis võib raseerimisae eeldatavast ajast väiksem olla. Aja jooksul võib raseerimisae kõikuda sõltuvalt teie raseerimisharjumusest ja habeme tüübist.

Laadige pardlit enne esmakasutust ja siis, kui ekraan näitab, et aku on peaaegu täiesti tühi (vt peatüki „Ekraan” jaotist „Aku on tühi”).

### Kiirlaadimine

Pärast 5-minutist laadimist on pardlis üheks raseerimiskorraks piisavalt energiat.

### Laadijaga laadimine

- 1 Sisestage väike pistik laadijasse (Jn 18).
- 2 Sisestage adapter seinakontakti.
- 3 Pange pardel laadijasse ja tõmmake seda tahapoole, kuni kuulete klõpsatust. (Jn 19)
- ▶ Ekraanikuvaga näitab, et pardlit laetakse (vt ptk „Ekraan”).

### Laadimine Jet Clean süsteemis (ainult teatud mudelitel)

- 1 Sisestage väike pistik Jet Clean süsteemi.
- 2 Sisestage adapter seinakontakti.
- 3 Pange pardel hoidjasse ülemise otsaga allapoole, nii et ekraan oleks suunatud Jet Clean süsteemi esiosa poole (Jn 20).

**Märkus.** Pardlit ei ole võimalik Jet Clean süsteemi sisestada, kui raseerimispea kaitsekate on küljes.

**Märkus.** Ainult RQ1290: pöörates pardli ülemise otsaga allapoole, pöördub ka minutite näidiku ülemine osa allapoole, nii et saate ikkagi näha, millise tasemeni aku on laetud.

- 4 Vajutage pardel tihedalt hoidjasse, nii et see oma kohale lukustuks (Jn 21).
- ▶ Ekraanikuvaga näitab, et pardlit laetakse (vt jaotist „Laadimine” peatükis „Ekraan”).

## Pardli kasutamine

### Raseerimine

- 1 Pardli sisselülitamiseks vajutage üks kord sisse/välja lülitamise nuppu.
  - ▶ Ekraan läheb mõneks sekundiks heledaks.
- 2 Liigutage lõikepäid mööda nahka. Tehke ringikujulisi liigutusi (Jn 22).
  - Ärge tehke sirgjoonelisi liigutusi.
  - Teie nahal võib Philipsi raseerimissüsteemiga harjumiseks kuluda 2—3 nädalat.
- 3 Pardli väljalülitamiseks vajutage üks kord sisse/välja lülitamise nuppu.
  - ▶ Ekraan läheb mõneks sekundiks heledaks ja seejärel näitab aku jääkmahtuvust.

### Märjalt raseerimine

Seda pardlit saate kasutada ka märjal näol, raseerides raseerimisvahu või -geeliga. Raseerimisvahu või -geeliga raseerimisel järgige alltoodud samme.

- 1 Tehke nahk märjaks.
- 2 Määrige näonahale raseerimisvahu või -geeliga.
- 3 Loputage raseerimispead kraani all, et kindlustada raseerimispea sujuv libisemine nahal.
- 4 Pardli sisselülitamiseks vajutage üks kord sisse/välja lülitamise nuppu.
- 5 Liigutage lõikepäid oma nahal ringikujuliste liigutustega.

**Märkus.** Loputage pardlit korrapäraselt kraanivee all, et see libiseks sujuvalt üle te naha.

- 6 Kuivatage nägu ja puhastage pardel pärast kasutamist hoolikalt (vt ptk „Puhastamine ja hooldus”).

**Märkus.** Veenduge, et olete kogu vahu või geeli pardilt ära loputanud.

### Piiramine

Piirilt võite kasutada põskhabeme ja vuntside hooldamiseks.

- 1 Tõmmake raseerimispea pardli küljest ära (Jn 23).

*Märkus. Ärge pardli küljest tõmbamise ajal raseerimispead keerake.*

- 2** Pardli sisselülitamiseks vajutage üks kord sisse/välja lülitamise nuppu.
  - ▶ Ekraan läheb mõneks sekundiks heledaks.
- 3** Piirli väljalükkamiseks libistage piirli liuglülitit ettepoole (Jn 24).
- 4** Nüüd võite piiramisega alustada.
- 5** Piirli sissetõmbamiseks lükake piirli liuglülitit tahapoole.
- 6** Pardli väljalülitamiseks vajutage üks kord sisse/välja lülitamise nuppu.
  - ▶ Ekraan läheb mõneks sekundiks heledaks ja näitab aku jääkmahtuvust.
- 7** Lükake raseerimispea end pardli (1) ülemises osas olevasse süvendisse. Raseerimispea kinnitamiseks pardli külge suruge seda allapoole (2), kuni kuulete klõpsatust (Jn 25).

## Puhastamine ja hooldus

Ärge kunagi kasutage Jet Clean süsteemi (ainult teatud mudelitel) puhastamiseks küürimiskäsnu, abrasiivseid puhastusvahendeid ega ka agressiivseid vedelikke, nagu bensiin või atsetoon.

- Parim ja hügieenilisem viis on puhastada pardlit Jet Clean süsteemis (ainult teatud mudelitel). Ka võite pardlit loputada kraani all või puhastada seda kompleksisoleva puhastusharjakesega.
- Olge tulise veega ettevaatlik. Kontrollige alati, et vesi ei oleks liiga tuline, vastasel korral võite käsi põletada.
- Optimaalse raseerimisjõudluse tagamiseks puhastage pardlit pärast igat raseerimist.
- Pardli välispinda võite puhastada niiske lapiga.
- Seadme regulaarne puhastamine tagab parema raseerimisjõudluse.

### Raseerimispea puhastamine

Olge tulise veega ettevaatlik. Kontrollige alati, et vesi ei oleks liiga tuline, vastasel korral võite käsi põletada.

- 1** Loputage raseerimispead lühikest aega kuuma kraanivee all (Jn 26).
- 2** Tõmmake kolm lõikepead üksteise järel lahti (Jn 27).
- 3** Loputage kõiki kolme lõikepead ja kolme karvakambrit 30 sekundit kraani all kuuma veega. (Jn 28)

*Märkus. Lõikepeade ja karvakambrite puhastamiseks võite ka kasutada kompleksisolevat puhastusharjakest.*

Olge tulise veega ettevaatlik. Kontrollige alati, et vesi ei oleks liiga tuline, vastasel korral võite käsi põletada.

- 4** Raputage hoolikalt liigne vesi minema ja jätke lõikepead avatuks, kuni raseerimispea on täiesti kuiv.

Ärge kunagi kuivatage raseerimispead käteräti või salvrätikuga, sest nii võite lõikepäid rikkuda.

### Raseerimispea puhastamine Jet Clean süsteemis (ainult teatud mudelitel)

Jet Clean süsteem on saadaval kahe mudelil.

- Mudelil RQ1008 on kolm puhastusprogrammi: ökonoomne programm, automaatne programm ja intensiivne programm. Soovitav puhastusprogrammi valimiseks vajutage üles/alla liikumise nuppu. (Jn 29)

*Märkus. Ökonoomses programmis on energia säästmiseks lühem kuivatusaeg. Intensiivne programm tagab põhjalikuma puhastuse.*

- Mudelil RQ1007 on üks automaatne programm. Sisse/välja lülitamise nupu vajutamisel hakkab Jet Clean süsteem puhastama automaatses puhastusprogrammis. (Jn 30)

### Jet Clean süsteemi kasutamiseks ettevalmistamine

Enne esmakasutamist täitke puhastuskamber:

- 1** Sisestage väike pistik Jet Clean süsteemi.
- 2** Sisestage adapter seinakontakti.
  - ▶ Hoidja liigub automaatselt kõige kõrgemasse asendisse.
- 3** Vajutage samaaegselt puhastuskambri mõlemal küljel asuvatele vabastusnuppudele (1). Seejärel tõstke Jet Clean süsteem puhastuskambrit välja (2). (Jn 31)
  - ▶ Puhastuskamber jääb oma kohale.
- 4** Keerake puhastusvedeliku pudeli kork lahti.
- 5** Täitke puhastuskamber puhastusvedelikuga HQ200 kahe joone vahele jääva tasemeni (Jn 32).
- 6** Lükake Jet Clean süsteem uuesti puhastuskambri tagasi (Jn 33).  
Veenduge, et vabastusnupud on oma kohale klõpsanud.

### Jet Clean süsteemi kasutamine

*Märkus. Kui kasutate pardlit raseerimisvahu või -geeliga, siis soovime seda enne Jet Clean süsteemis puhastamist loputada kuuma kraanivee all. Selliselt tagate puhastusvedeliku optimaalse tööea.*

- 1** Vajutage pardel tihedalt hoidjasse, nii et see oma kohale lukustuks.
  - ▶ Ekraanikuvat näitab, et pardlit laetakse (vt ptk „Ekraan”).
- 2** RQ1008: puhastusprogrammi valimiseks vajutage üles/alla nuppu.
- 3** Puhastusprogrammi käivitamiseks vajutage Jet Clean süsteemi sisse/välja lülitamise nuppu. (Jn 34)
  - ▶ Laadimise tähis kustub pardli ekraanilt.
  - ▶ Puhastamise märgutuli hakkab vilkuma ja pardel kastetakse automaatselt puhastusvedelikku (Jn 35).
  - ▶ Puhastamise märgutuli vilgub puhastusprogrammi toimimise ajal, mis kestab paar minutit.

*Märkus. RQ1007: puhastusprogramm kestab 4—6 minutit.*

*Märkus. RQ1008: automaatse programmi ja ökonoomse programmi kestvuseks on 4—6 minutit. Intensiivne programm kestab umbes 35 minutit.*

- ▶ Puhastusprogrammi esimese etapi ajal lülitub pardel mõned korrad automaatselt sisse-välja ja liigub üles-alla.
- ▶ Puhastusprogrammi teise etapi läheb pardel kuivatusasendisse, mida tähistatakse vilkva kuivamise sümboliga. Selle etapi kestus on umbes kaks tundi. Pardel jääb sellesse asendisse programmi lõpuni. (Jn 36)

*Märkus. RQ1008: kui olete valinud ökonoomse programmi, kestab kuivamisetapp üks tund.*

- ▶ Pärast puhastusprogrammi lõppemist kuvatakse ekraanile laadimise näidik (vt ptk „Ekraan”).

*Märkus. Puhastusprogrammi toimimise ajal Jet Clean süsteemi sisse/välja lülitamise nupu vajutamisel programm katkeb. Sellisel juhul lõpetab puhastamise või kuivatamise märgutuli vilkumise ja hoidja liigub kõige kõrgemasse asendisse.*

*Märkus. Puhastamisprogrammi ajal adapteri seinakontaktist välja tõmbamisel programm katkeb. Hoidja jääb asendisse, kus ta oli. Kui te lükkate adapteri seinakontakti tagasi, liigub hoidja kõige kõrgemasse asendisse.*

- Kui puhastusvedeliku tase langeb miinimumtasemest allapoole, hakkab vilkuma sümbol „Puhastuskamber tühi” ja hoidja naaseb lähteasendisse (Jn 37).
- Kui kasutate oma pardli puhastamiseks iga päev pesumasinat, peaksite puhastuskambri umbes iga 15 päeva järel uuesti täitma.

### Jet Clean süsteemi puhastamine

Puhastage puhastuskambrit iga 15 päeva tagant.

Jet Clean süsteemi võite väljastpoolt niiske lapiga puhastada.

- 1** Vajutage samaaegselt Jet Clean süsteemi (1) mõlemal küljel asuvaid vabastusnuppe. Seejärel tõstke Jet Clean süsteem puhastuskambrist (2) välja. (Jn 31)
- ▶ Puhastuskamber jääb oma kohale.

- 2** Kallake allesjäänud puhastusvedelik puhastuskambrist välja. (Jn 38)

Puhastusvedeliku võite lihtsalt valamust alla valada.

- 3** Loputage puhastuskamber kraani all puhtaks (Jn 39).

Puhastamiskambrit ei tohi nõudepesumasinas pesta.

- 4** Täitke puhastuskamber puhastusvedelikuga HQ200 kahe joone vahele jääva tasemeni (Jn 32).

- 5** Lükake Jet Clean süsteem uuesti puhastuskambri sisse tagasi. (Jn 33)

Veenduge, et vabastusnupud on oma kohale klõpsanud.

### Eriti põhjalik puhastamismeetod

Veenduge, et seade on välja lülitatud.

- 1** Tõmmake raseerimispea otse pardli küljest ära (Jn 23).

*Märkus. Ärge pardli küljest tõmbamise ajal raseerimispead keerake.*

- 2** Tõmmake kolm löikepead üksteise järel lahti (Jn 40).

- 3** Vajutage fiksaatori vabastussakki (1), kuni fiksaator avaneb (2) (Jn 41).

*Märkus. Ärge puhastage samaaegselt rohkem kui ühte lõiketera ja raseerimisvõret korraga, sest need moodustavad ühtiva komplekti. Kui peaksite juhuslikult panema lõiketera valesse raseerimisvõresse, siis võib optimaalne raseerimisjõudlus taastuda alles mõne nädala pärast.*

- 4** Eemaldage lõiketera raseerimisvõrest. (Jn 42)

- 5** Puhastage lõiketera kaasasoleva puhastusharjakesega (Jn 43).

- 6** Puhastage raseerimisvõre sisemus. (Jn 44)

- 7** Pärast puhastamist asetage lõiketera raseerimisvõresse nii, et lõiketera haarad oleksid allapoole suunatud. (Jn 45)

- 8** Lükake fiksaatorit allapoole üle lõiketera (Jn 46).

- 9** Sulgege löikepead.

- 10** Lükake raseerimispea end pardli (1) ülemises osas olevasse süvendisse. Raseerimispea kinnitamiseks pardli külge suruge seda allapoole (2), kuni kuulete klõpsatust (Jn 25).

### Piirli puhastamine

Puhastage piirli pärast igat kasutamist.

- 1** Piirli väljalükkamiseks libistage piirli liuglülitit ettepoole (Jn 24).

- 2** Loputage piirli veidi aega kuuma kraanivee all. (Jn 47)

- 3** Piirli sissetõmbamiseks lükake piirli liuglülitit tahapoole.

*Nõuande. Piirli optimaalse jõudluse tagamiseks määrige piirli hambaid iga kuu kuu tagant tilga õmblusmasinaõliga.*

### Hoiustamine

- 1** Löikepeade kahjustamise ärahoidmiseks asetage raseerimispeale kaitsekate (Jn 48).

- 2** Hoiustage pardlit kompleksisolevas kotis.

### Osade vahetamine

Asendage raseerimispea pärast seda, kui ekraanile kuvatakse raseerimispea sümbol. Asendage kahjustatud raseerimispea viivitamatult.

Maksimaalse raseerimisjõudluse saavutamiseks soovime raseerimispea vahetada iga aasta tagant.

Asendage raseerimispea originaalse Philipsi raseerimispeaga RQ12.

- 1** Tõmmake vana raseerimispea otse pardli küljest ära (Jn 23).

**Märkus.** Ärge pardli küljest tõmbamise ajal raseerimispead keerake.

**2** Lükake uue raseerimispea eend pardli (1) ülemises osas olevasse süvendisse. Raseerimispea kinnitamiseks pardli külge suruge seda allapoole (2), kuni kuulete klõpsatust (Jn 25).

### Osade tellimine

Saadaval on järgmised osad:

- adapter HQ8505,
- Philipsi raseerimispea RQ12
- Philipsi HQ110 lõikepeade puhastamise piserdusvedelik,
- Philipsi HQ200 puhastusvedelik.

### Keskkonnakaitse

- Tööea lõpus ei tohi seadmeid tavaliste olmejäätmete hulka visata. Viige need ringlussevõtmiseks ametlikku kogumispunkti. Seda tehes aitate keskkonda säästa (Jn 49).
- Sisseehitatud laetav pardli aku sisaldab keskkonda saastavaid aineid. Enne pardli kasutusest kõrvaldamist või ametlikus kogumispunktis käitlemist peate alati aku seadmest eemaldama. Aku tuleb utiliseerimiseks ametlikku akude kogumispunkti viia. Kui teil ei õnnestu akut ise eemaldada, võite seadme Philipsi hoolduskeskusesse viia, kus aku eemaldatakse ja keskkonda kahjustamata utiliseeritakse (Jn 50).

### Pardli laetava aku eemaldamine

**Võtke laetav aku seadmest välja ainult siis, kui kõrvaldate pardli kasutusest. Veenduge selles, et aku oleks eemaldamisel täiesti tühi.**

Ettevaatust, aku klemmiribade ääred on teravad.

**1** Eemaldage pardli tagumine paneel kruvikeerajaga.

**2** Eemaldage laetav aku.

### Garantii ja hooldus

Probleemide korral ning kui vajate hooldust või teavet, külastage Philipsi veebisaiti [www.philips.com](http://www.philips.com) või pöörduge oma riigi Philipsi klienditeeninduskeskusesse (telefoninumbri leiате ülemaailmselt garantiilehelt). Kui teie riigis ei ole klienditeeninduskeskust, pöörduge Philipsi kohaliku müügiesindaja poole.

### Garantiipiirangud

Lõikepeade (nii lõiketerade kui ka raseerimisvõrede) asendamine pole rahvusvahelise garantiitingimustega reguleeritud, sest need on kuluvad osad.

### Veotsing

Käesolev peatükk esitab kokkuvõtte seadmel esinevatest enamlevinud probleemidest. Kui teil ei õnnestu probleemi alloleva teabe abil lahendada, võtke ühendust oma riigi klienditeeninduskeskusega.

Probleem	Võimalik põhjus	Lahendus
Miks pardel ei aja habet nii hästi nagu varem?	Lõikepead on kahjustatud või kulunud.	Asendage raseerimispead (vt ptk "Asendamine").
	Pikad karvad on lõikepead ummistanud.	Puhastage lõikepead, järgides eriti põhjaliku puhastusmeetodi samme (vt ptk „Puhastamine ja hooldus“).
	Jet Clean süsteem pole pardlit korralikult puhastanud, sest puhastuskambri puhastusvedelik on must või puhastusvedeliku tase liiga madal.	Enne raseerimise jätkamist puhastage pardel hoolikalt. Vajadusel puhastage ja täitke puhastuskamber uuesti (vt ptk „Puhastamine ja hooldus“).
Pardel ei tööta, kui ma vajutan sisse/välja lülitamise nuppu.	Laetav aku on tühi.	Laadige aku (vt ptk „Laadimine“).
	Reisilukk on aktiveeritud.	Reisiluku deaktiveerimiseks vajutage 3 sekundi jooksul sisse/välja lülitamise nuppu.
Pardel pole pärast Jet Clean süsteemis puhastamist täiesti puhtas.	Raseerimispea on sellisel määral ummistunud või kahjustunud, et mootor ei saa pöörlelda. Sellisel juhul hakkavad raseerimispea sümbol, veekoraani sümbol ning hüüumärk vilkuma.	Puhastage raseerimispea või asendage see (vt ptk „Puhastamine ja hooldus“ ning „Asendamine“).
	Pardli temperatuur on liiga kõrge. Sellisel juhul pardel ei tööta ning ekraanil vilgub hüüumärk.	Lülitage pardel välja ja laske sel jahtuda. Niipea kui pardli temperatuur on piisavalt langenud, võite pardli uuesti sisse lülitada.
	Puhastuskambri puhastusvedelik on must.	Tühjendage ja loputage puhastuskambrit.



Probleem	Võimalik põhjus	Lahendus
	Puhastusvedeliku tase on liiga madal. Kui puhastuskambris oleva puhastusvedeliku tase langeb puhastusprogrammi toimimise ajal miinimumtasemest allapoole, katkestatakse programm. Puhastamise märgutuli ja sümbol „Puhastuskamber tühi“ hakkavad vilkuma ning hoidja naaseb lähteasendisse.	Täitke puhastuskamber uuesti puhastusvedelikuga kahe joone vahel oleva tasemeni (vt ptk „Puhastamine ja hooldus“).
	Te ei kasuta originaalset Philipsi puhastusvedelikku.	Kasutage ainult Philipsi puhastusvedelikku HQ200.
Kui ma vajutan sisse/välja lülitamise nuppu, ei hakka Jet Clean süsteem tööle.	Jet Clean süsteem pole elektrivõrku ühendatud.	Sisestage väike pistik Jet Clean süsteemi ja adapter seinakontakti.
	Te ei asetanud pardlit korralikult Jet Clean süsteemi, seega puudub Jet Clean süsteemi ja pardli vahel elektriühendus.	Vajutage pardel tihedalt hoidjasse, nii et see oma kohale lukustuks.
Pärast laadimist laadijas või Jet Clean süsteemis pole pardel täielikult laetud.	Te ei asetanud pardlit korralikult laadijasse või Jet Clean süsteemi.	Kontrollige, kas olete pardlit vajutanud nii, et see oma kohale lukustuks.
RQ1008: Jet Clean süsteemi kasutusaeg on järsku varasemast lühem või pikem.	Olete valinud mõne muu puhastusprogrammi. Jet Clean süsteemil on kolm puhastusprogrammi: ökonoomne programm, tavaline programm ja intensiivne programm. Igal programmil on erinev tööaeg.	Vajutage Jet Clean süsteemi sisse/välja lülitamise nuppu, et valida soovitud puhastusprogramm (vt ptk „Puhastamine ja hooldus“).

## Johdanto

Onnittelut ostoksestasi ja tervetuloa Philips-tuotteiden käyttäjäksi! Hyödynnä Philipsin tuki ja rekisteröi tuotteesi osoitteessa [www.philips.com/welcome](http://www.philips.com/welcome).

Lue tämä käyttöopas, sillä siinä on tietoa parranajokoneen ominaisuuksista sekä vinkkejä, joiden avulla ajat partasi helpommin ja mukavammin.

## Yleiskuvaus (Kuva 1)

- A Parranajokone (RQ1290/RQ1280/RQ1260/RQ1250)
  - 1 Trimmeri
  - 2 Trimmerin käynnistyskytkin
  - 3 Ajopää
  - 4 Ajopään suojus
  - 5 Parranajokone
  - 6 Parranajokoneen virtapainike
  - 7 Näyttö
- B Laturi
- C Jet Clean -järjestelmä (RQ1008/RQ1007) (vain tietyt mallit)
  - 1 Parranajokoneen pidike
  - 2 Tyhjän puhdistuskammion kuvake
  - 3 Puhdistuskuvake
  - 4 Kuivauskuvake
  - 5 Jet Clean -järjestelmän virtapainike (vain RQ1008: myös ylös/alas-painike ohjelman valintaa varten)
  - 6 Puhdistuskammion vapautuspainike
- D Puhdistusharja
- E Puhdistusneste
- F Pussi
- G Sovitin

## Tärkeää

Lue tämä käyttöopas huolellisesti ennen käyttöä ja säilytä se myöhempää tarvetta varten.

**Huomautus:** Tässä oppaassa sanalla laite tarkoitetaan parranajokonetta ja Jet Clean -järjestelmää. Jos parranajokoneen mukana ei ole toimitettu Jet Clean -järjestelmää, sanalla laite tarkoitetaan ainoastaan parranajokonetta.

### Yleistä

#### Vaara

- Suojaa sovitin kosteudelta (Kuva 2).

#### Tärkeää

- Sovitin sisältää jännitemuuntajan. Älä vaihda sovitimen tilalle toisenlaista pistoketta, jotta et aiheuta vaaratilannetta.
- Laitteita ei ole tarkoitettu lasten tai sellaisten henkilöiden käyttöön, joiden fyysinen tai henkinen toimintakyky on rajoittunut tai joilla ei ole kokemusta tai tietoa laitteiden käytöstä, muuten kuin heidän turvallisuudestaan vastaavan henkilön valvonnassa ja ohjauksessa.
- Pienten lasten ei saa antaa leikkiä laitteilla.
- Ole varovainen kuuman veden kanssa, kun puhdistat laitteita. Varmista aina, ettei vesi ole liian kuumaa, ettei polta käsiäsi.

#### Varoitus

- Älä upota Jet Clean -järjestelmää ja laturia veteen äläkä huuhtelee niitä vesihanalla.
- Laitteet ja lisätarvikkeet eivät kestä pesua astianpesukoneessa.
- Aseta laitteet käyttöä varten aina puhdistusaineen kestäväälle alustalle.
- Käytä, lataa ja säilytä laitetta 5–35 °C:n lämpötilassa.
- Käytä vain laitteen mukana toimitettuja lisätarvikkeita.
- Sovitin muuttaa 100–240 voltin jännitteen turvallisesti alle 24 voltin jännitteeksi.
- Älä käytä laitteita, jos ne ovat vahingoittuneet.
- Jos sovitin tai jokin muu lisätarvike on vaurioitunut, vaihda vaaratilanteiden välttämiseksi tilalle aina alkuperäisen mukainen laite.
- Parranajokoneen alaosassa olevasta liittimestä saattaa vuotaa vettä huuhtelun yhteydessä. Tämä on normaalia eikä siitä aiheudu vaaraa, koska kaikki elektroniset osat ovat tiiviissä virtayksikössä parranajokoneen sisällä.

### Jet Clean -järjestelmä (vain tietyissä malleissa)

#### Varoitus

- Käytä Jet Clean -järjestelmässä vain alkuperäistä HQ200-puhdistusnestettä.
- Aseta Jet Clean -järjestelmä aina tukevalle, tasaiselle ja vaakasuoralle pinnalle vuotojen ehkäisemiseksi.
- Älä upota Jet Clean -järjestelmää veteen.
- Tyhjennä puhdistuskammio ja puhdista se huolellisesti juoksevalla kuumalla vedellä kahden viikon välein.
- Jet Clean -järjestelmä puhdistaa parranajokoneen tehokkaasti, mutta ei desinfioidu sitä. Älä siis käytä yhteistä parranajokonetta muiden kanssa.
- Jet Clean -järjestelmän puhdistuskammiota ei voi pestä astianpesukoneessa.
- Kun Jet Clean -järjestelmä on käyttövalmis, sitä ei saa siirtää, sillä laitteesta saattaa tällöin vuotaa puhdistusnestettä.

#### Vastaavuus standardien kanssa

- Parranajokone täyttää kansainvälisesti hyväksytyt turvamääräykset ja sitä voidaan käyttää turvallisesti kylvyssä tai suihkussa. Se voidaan puhdistaa vesihanalla (Kuva 3).
- Nämä Philips-laitteet vastaavat kaikkia sähkömagneettisia kenttiä (EMF) koskevia standardeja. Jos laitteita käytetään oikein ja tämän oppaan sekä parranajokoneen mukana toimitetun käyttöoppaan ohjeiden mukaisesti, niiden käyttäminen on turvallista tämänhetkisen tutkimustiedon perusteella.

## Näyttö

**Huomautus:** Poista suojakalvo näytöstä ennen parranajokoneen ensimmäistä käyttökertaa.

Parranajokoneissa (mallit RQ1290, RQ1280, RQ1260 ja RQ1250) on erilaiset näytöt (katso alla olevat kuvat).

- RQ1290/RQ1280 (Kuva 4)
- RQ1260 (Kuva 5)
- RQ1250 (Kuva 6)

### Lataaminen

- Lataus kestää noin tunnin.

#### RQ1290/RQ1280

- Kun parranajokone latautuu, minuuttien ilmaisain vilkkuu (Kuva 7).
- Käyttöminuutit lisääntyvät, kunnes parranajokone on ladattu täyteen.
- Pikalataus: kun parranajokoneen virta riittää yhtä parranajoa varten, näytössä on punainen 5 minuutin merkintä.

#### RQ1260/RQ1250

- Kun parranajokone latautuu, ensin vilkkuu alin latausvalo, seuraavaksi toinen latausvalo ja niin edelleen, kunnes parranajokone on latautunut täyteen (Kuva 8).

**Huomautus:** Mallien RQ1260 ja RQ1250 näytöt näyttävät erilaisilta, mutta latausvalot toimivat samalla tavalla.

- Pikalataus: kun parranajokoneen virta riittää yhteen ajokertaan, alimmainen latausvalo vilkkuu vuorotellen oranssina ja valkoisena.

### Akku täynnä

#### RQ1290/RQ1280

- Kun akku on täyteen ladattu, minuuttien ilmaisain palaa jatkuvasti. Noin 30 minuutin jälkeen näyttö sammuu automaattisesti (Kuva 9).

#### RQ1260/RQ1250

- Kun akku on ladattu täyteen, kaikki latausvalot palavat jatkuvasti. Noin 30 minuutin kuluttua näyttö sammuu automaattisesti. (Kuva 10)

**Huomautus:** Mallien RQ1260 ja RQ1250 näytöt näyttävät erilaisilta, mutta latausvalot toimivat samalla tavalla.

### Akku lopussa

#### RQ1290/RQ1280

- Kun akku on lähes tyhjä (jäljellä on enintään 5 minuuttia käyttöaikaa), minuuttien ilmaisain alkaa vilkkua (Kuva 11).
- Kun katkaiset parranajokoneesta virran, käyttöaika jää vilkkumaan muutaman sekunnin ajaksi. Kuulet äänimerkin, kun käyttöaikaa ei enää ole jäljellä.

#### RQ1260/RQ1250

- Kun akku on lähes tyhjä (jäljellä on enintään 5 minuuttia käyttöaikaa), alin latausvalo vilkkuu oranssina. (Kuva 12)
- Kun katkaiset parranajokoneesta virran, alin latausvalo vilkkuu oranssina muutaman sekunnin.

**Huomautus:** Mallien RQ1260 ja RQ1250 näytöt näyttävät erilaisilta, mutta latausvalot toimivat samalla tavalla.

### Akun jäljellä oleva varaus

#### RQ1290/RQ1280

- Akun jäljellä olevan latauksen voit tarkistaa näytössä olevasta käyttöajasta. (Kuva 7)

#### RQ1260/RQ1250

- Vilkkuvat latausvalot ilmaisevat jäljellä olevan akun kapasiteetin (Kuva 8).

**Huomautus:** Mallien RQ1260 ja RQ1250 näytöt näyttävät erilaisilta, mutta latausvalot toimivat samalla tavalla.

### Parranajokoneen puhdistaminen

Jotta ajotulos on mahdollisimman hyvä, suosittelemme, että puhdistat parranajokoneen jokaisen käytön jälkeen.

- Vilkkuva vesihanakuvake muistuttaa parranajokoneen puhdistamisesta (Kuva 13).

**Huomautus:** Mallien RQ1290, RQ1280, RQ1260 ja RQ1250 näytöt näyttävät erilaisilta, mutta niissä on samat kuvakkeet.

### Teräyksikön vaihtaminen

Parhaan ajotuloksen saamiseksi suosittelemme ajopään vaihtamista vuoden välein.

- Vilkkuva ajopääkuvake (kaikki mallit) muistuttaa, kun ajopää on syytä vaihtaa. Kuulet myös äänimerkin, kun katkaiset parranajokoneesta virran (vain RQ1290/RQ1280). Tämä tapahtuu 7 peräkkäisen parranajon yhteydessä. (Kuva 14)

**Huomautus:** Mallien RQ1290, RQ1280, RQ1260 ja RQ1250 näytöt näyttävät erilaisilta, mutta niissä on samat kuvakkeet.

### Matkalukko (vain RQ1280/RQ1260/RQ1250)

Voit lukita parranajokoneen matkojen ajaksi. Matkalukko estää laitteen virran kytkeytymisen vahingossa.

#### Matkalukituksen käyttöönotto

- 1 Voit siirtyä matkalukkotilaan painamalla virtapainiketta 3 sekuntia (Kuva 15).
- ▶ RQ1280: näytössä vaihtuvat numerot kolmesta yhteen. Numeron 1 kohdalla kuuluu äänimerkki, mikä osoittaa, että laite on lukittu.
- ▶ Lukkokuvake näkyy näytössä muutaman sekunnin ajan.

**Huomautus:** Mallien RQ1280, RQ1260 ja RQ1250 näytöt näyttävät erilaisilta, mutta niissä on samat kuvakkeet.

#### Matkalukituksen poisto

- 1 Paina virtapainiketta 3 sekuntia.
- ▶ Käynnistyvä moottori osoittaa, että matkalukitus on poistettu. Parranajokonetta voi nyt taas käyttää.

**Huomautus:** Kun asetat parranajokoneen laturiin tai Jet Clean -järjestelmään, joka on kytketty virtalähteeseen, matkalukitus poistetaan automaattisesti.

### Virransäästötila (vain RQ1290)

Laitteessa on automaattinen virrnsäästötila. Kun parranajokone siirtyy virrnsäästötilaan, virtapainikkeen valo sammuu virran säästämiseksi.

- Jos liikutat laitetta 5 minuuttia kytkemättä siihen virtaa, se siirtyy automaattisesti virrnsäästötilaan.
- ▶ Näytössä vilkkuva lukkokuvake ilmaisee, että laite on virrnsäästötilassa. (Kuva 16)

- Ota virransäätötila pois käytöstä painamalla virtapainiketta.

### Tukkiutuneet ajopäät

- Jos ajopäät ovat tukkiutuneet, ajopääkuvake, vesihanakuvake ja huutomerkki vilkkuvat. Moottori ei voi tässä tapauksessa käynnistyä, koska ajopäät ovat likaiset tai vahingoittuneet. (Kuva 17)

**Huomautus:** Mallien RQ1290, RQ1280, RQ1260 ja RQ1250 näytöt näyttävät erilaisilta, mutta niissä on samat kuvakkeet.

- Tällaisessa tilanteessa sinun on puhdistettava tai vaihdettava ajopäät.
- Ajopääkuvake, vesihanakuvake ja huutomerkki vilkkuvat, kunnes ajopäiden tukos on poistettu.

### Lataaminen

Lataus kestää noin tunnin.

RQ1290/RQ1280/RQ1260: täyteen ladatun parranajokoneen käyttöaika on jopa 60 minuuttia/20 päivää.

RQ1250: täyteen ladatun parranajokoneen käyttöaika on jopa 50 minuuttia/16 päivää.

Parranajokone laskee todellisen käyttöajan. Jos sinulla on paksu parta, käyttöaika voi olla esitettyä vähemmän. Käyttöaika voi vaihdella myös eri aikoina ajotavan ja parran tyypin mukaan.

Lataa parranajokone ennen ensimmäistä käyttökertaa tai kun näyttö ilmoittaa akun tyhjenemisestä (katso kohta Lataus vähissä luvussa Näyttö).

### Pikalataus

Kun parranajokonetta on ladattu 5 minuuttia, sitä voi käyttää yhteen parranajokertaan.

### Lataaminen laturissa

**1** Työnnä pienempi liitin laturiin (Kuva 18).

**2** Yhdistä sovitin pistorasiaan.

**3** Aseta parranajokone laturiin ja työnnä sitä taaksepäin, kunnes kuulet napsahduksen. (Kuva 19)

▶ Näyttö osoittaa, että parranajokone latautuu (katso kohta Näyttö).

### Lataaminen Jet Clean -järjestelmässä (vain tietyissä malleissa)

**1** Aseta pieni pistoke Jet Clean -järjestelmään.

**2** Yhdistä sovitin pistorasiaan.

**3** Aseta parranajokone ylösalaisin pidikkeeseen siten, että näyttö osoittaa Jet Clean -järjestelmän etuosaa kohden (Kuva 20).

**Huomautus:** Jos ajopään päällä on suojuus, parranajokonetta ei voi asettaa Jet Clean -järjestelmään.

**Huomautus:** Vain RQ1290: kun käännät parranajokoneen ylösalaisin, myös näytössä oleva minuuttien ilmaisn kääntyy, joten näet edelleen akun jäljellä olevan varauksen.

**4** Lukitse parranajokone paikalleen painamalla se tiukasti pidikkeeseen (Kuva 21).

▶ Näyttö osoittaa, että parranajokone latautuu (katso kohdan Näyttö osa Lataaminen).

### Parranajokoneen käyttö

#### Ihokarvojen poisto

**1** Kytke parranajokoneeseen virta painamalla virtapainiketta kerran.

▶ Näytön valot syttyvät muutamaksi sekunniksi.

**2** Liikuta ajopäitä iholla pyörivin liikkein (Kuva 22).

- Älä tee suorita liikkeitä.

- Iho tottuu Philips-parranajojärjestelmään 2–3 viikossa.

**3** Katkaise parranajokoneesta virta painamalla virtapainiketta kerran.

▶ Näytön valot syttyvät muutamaksi sekunniksi, ja sen jälkeen näytössä näkyy akun jäljellä olevan latauksen määrä.

#### Märkäajo

Voit käyttää parranajokonetta myös märällä iholla, jolla on partavahtoa tai parranajogeeliä.

Jos käytät partavahtoa tai parranajogeeliä, toimi seuraavasti:

**1** Kostuta iho vedellä.

**2** Levitä iholle partavahtoa tai parranajogeeliä.

**3** Huuhtele ajopäitä juoksevalla vedellä, jotta se liukuu tasaisesti iholla.

**4** Kytke parranajokoneeseen virta painamalla virtapainiketta kerran.

**5** Liikuta ajopäitä iholla pyörivin liikkein.

**Huomautus:** Huuhtele parranajokone säännöllisesti juoksevalla vedellä, jotta se liukuu edelleen tasaisesti iholla.

**6** Kuivaa kasvot ja puhdista parranajokone huolellisesti jokaisen käytön jälkeen (katso kohta Puhdistus ja huolto).

**Huomautus:** Huuhtele kaikki vahto tai parranajogeeli parranajokoneesta.

#### Ihokarvojen trimmaaminen

Voit käyttää trimmeriä pulisonkien ja viiksien siistimiseen.

**1** Vedä ajopäitä suoraan irti parranajokoneesta (Kuva 23).

**Huomautus:** Älä käännä ajopäitä vetäessäsi sen pois parranajokoneesta.

**2** Kytke parranajokoneeseen virta painamalla virtapainiketta kerran.

▶ Näytön valot syttyvät muutamaksi sekunniksi.

**3** Liu'uta trimmeri ulos laitteesta painamalla trimmerikytkintä eteenpäin (Kuva 24).

- 4 Voit nyt aloittaa trimmaamisen.
- 5 Vedä trimmeri takaisin sisään painamalla trimmerikytkintä taaksepäin.
- 6 Katkaise parranajokoneesta virta painamalla virtapainiketta kerran.
  - ▶ Näytön valot syttyvät muutamaksi sekunniksi, ja näytössä näkyy akun jäljellä olevan latauksen määrä.
- 7 Aseta ajopään kieleke parranajokoneen päällä olevaan aukkoon (1). Kiinnitä sitten ajopää parranajokoneeseen painamalla sitä alaspäin (2), jolloin kuuluu napsahdus (Kuva 25).

### Puhdistus ja huolto

Älä koskaan käytä parranajokoneen ja Jet Clean -järjestelmän puhdistamiseen hankaussieniä, hankaavia puhdistusaineita tai syövyttäviä nesteitä, kuten bensiiniä tai asetonia.

- Tehokkain ja hygieenisin tapa puhdistaa parranajokone on asettaa se Jet Clean -järjestelmään (vain tietyissä malleissa). Laitteen voi myös huuhdella vesihanalla tai puhdistaa mukana tulevalla harjalla.
- Ole varovainen kuuman veden kanssa. Varmista aina, ettei vesi ole liian kuumaa, ettet polta käsiäsi.
- Saat parhaan ajotuloksen, kun puhdistat parranajokoneen jokaisen ajokerran jälkeen.
- Parranajokoneen ulkokuoren voi puhdistaa kostealla kankaalla.
- Säännöllinen puhdistus takaa hyvän ajotuloksen.

### Ajopään puhdistaminen

Ole varovainen kuuman veden kanssa. Varmista aina, ettei vesi ole liian kuumaa, ettet polta käsiäsi.

- 1 Huuhtele ajopäätä kuumalla juoksevalla vedellä jonkin aikaa (Kuva 26).
- 2 Vedä kolme ajopäätä auki yksi kerrallaan (Kuva 27).
- 3 Huuhtele kolme ajopäätä ja partakarvakammiota vesihanalla kuumalla vedellä 30 sekuntia. (Kuva 28)

*Huomautus: Voit myös harjata ajopäitä ja partakarvakammiota mukana toimitetulla puhdistusharjalla.*

Ole varovainen kuuman veden kanssa. Varmista aina, ettei vesi ole liian kuumaa, ettet polta käsiäsi.

- 4 Ravistele pois mahdollisimman paljon vettä ja anna ajopäiden olla auki, jotta teräyksikkö kuivaa täysin.

Älä kuivaa ajopäätä pyyheliinalla tai paperipyyhkeellä, ettet vahingoita teräyksiköitä.

### Ajopään puhdistaminen Jet Clean -järjestelmässä (vain tietyissä malleissa)

Jet Clean -järjestelmiä on kahta tyyppiä:

- Mallissa RQ1008 on kolme puhdistusohjelmaa: eko-ohjelma, automaatiohjelma ja teho-ohjelma. Valitse haluamasi ohjelma painamalla ylös/ alas-painiketta. (Kuva 29)

*Huomautus: Eko-ohjelmassa on lyhyt kuivausaika virran säästämiseksi. Teho-ohjelma on muita perusteellisempi puhdistusohjelma.*

- Mallissa RQ1007 on yksi automaattinen puhdistusohjelma. Kun painat virtapainiketta, Jet Clean -järjestelmä käynnistää automaattisen puhdistusohjelman. (Kuva 30)

### Jet Clean -järjestelmän valmisteleminen käyttöä varten

Täytä puhdistuskammio ennen ensimmäistä käyttökertaa.

- 1 Aseta pieni pistoke Jet Clean -järjestelmään.
- 2 Yhdistä sovitin pistorasiaan.
  - ▶ Pidike siirtyy automaattisesti yläasentoon.
- 3 Paina puhdistuskammion (1) kummallakin puolella olevia vapautuspainikkeita samanaikaisesti ja nosta Jet Clean -järjestelmä irti puhdistuskammioista (2). (Kuva 31)
  - ▶ Puhdistuskammio jää paikalleen.
- 4 Kierrä puhdistusnestepullon korkki auki.
- 5 Täytä puhdistuskammio HQ200-puhdistusnesteellä kahden viivan väliin asti (Kuva 32).
- 6 Aseta Jet Clean -järjestelmä takaisin puhdistuskammioon (Kuva 33).  
Varmista, että vapautuspainikkeet napsahtavat takaisin paikalleen.

### Jet Clean -järjestelmän käyttäminen

*Huomautus: Jos käytät parranajokonetta partavaahdon tai parranajogeelin kanssa, se kannattaa huuhdella kuumalla vedellä ennen puhdistamista Jet Clean -järjestelmässä. Näin taataan puhdistusnesteeseen optimaalinen käyttöikä.*

- 1 Lukitse parranajokone paikalleen painamalla se tiukasti pidikkeeseen.
  - ▶ Näyttö osoittaa, että parranajokone latautuu (katso kohta Näyttö).
- 2 RQ1008: valitse puhdistusohjelma painamalla ylös/alas-painiketta.
- 3 Käynnistä puhdistusohjelma painamalla Jet Clean -järjestelmän virtapainiketta. (Kuva 34)
  - ▶ Latausilmaisim ei enää näy parranajokoneen näytössä.
  - ▶ Puhdistuksen merkkivalo alkaa vilkkua, ja laite laskee parranajokoneen automaattisesti puhdistusnesteeseen (Kuva 35).
  - ▶ Puhdistusohjelma kestää muutaman minuutin, ja puhdistuksen merkkivalo vilkkuu koko sen ajan.

*Huomautus: RQ1007: puhdistusohjelma kestää 4–6 minuuttia.*

*Huomautus: RQ1008: automaatti- ja ekopuhdistusohjelmat kestävät 4–6 minuuttia. Teho-ohjelma kestää noin 35 minuuttia.*

- ▶ Puhdistusohjelman ensimmäisen vaiheen aikana parranajokoneen virta kytkeytyy ja katkeaa automaattisesti useita kertoja ja parranajokone asettuu eri asentoihin.
- ▶ Puhdistusohjelman toisen vaiheen aikana parranajokone asettuu kuivausasentoon, jonka osoituksena on vilkkuva kuivauskuvake. Tämä vaihe kestää noin 2 tuntia. Parranajokone on tässä asennossa ohjelman loppuun saakka. (Kuva 36)

**Huomautus: RQ1008: kuivausvaihe kestää 1 tunnin, jos olet valinnut eko-ohjelman.**

► Puhdistusohjelman jälkeen parranajokoneen näyttöön tulee latausilmaisain (katso kohta Näyttö).

**Huomautus: Jos painat puhdistusohjelman aikana Jet Clean -järjestelmän virtapainiketta, ohjelma keskeytyy. Tällöin puhdistuksen tai kuivauksen merkivalo lakkaa vilkkumasta ja pidike siirtyy yläasentoon.**

**Huomautus: Jos irrotat sovittimen pistorasiasta puhdistusohjelman aikana, ohjelma keskeytyy, mutta pidike jää sen hetkiseen asentoon. Kun liität sovittimen takaisin pistorasiaan, pidike siirtyy yläasentoon.**

- Kun puhdistusnestetaso laskee minimitason alapuolelle, tyhjän puhdistuskammion kuvake alkaa vilkkua ja pidike palaa aloitusasentoon (Kuva 37).
- Jos laitetta käytetään parranajokoneen puhdistukseen päivittäin, nestesäiliö on täytettävä noin kahden viikon välein.

### Jet Clean -järjestelmän puhdistaminen

Puhdista puhdistuskammio 15 päivän välein.

Voit pyyhkiä Jet Clean -järjestelmän ulkopinnat kostealla liinalla.

**1** Paina samanaikaisesti Jet Clean -järjestelmän (1) kummallakin puolella olevia vapautuspainikkeita. Nosta sitten Jet Clean -järjestelmä pois puhdistuskammioista (2). (Kuva 31)

► Puhdistuskammio jää paikalleen.

**2** Kaada jäljellä oleva puhdistusneste pois puhdistuskammioista. (Kuva 38)

Voit kaataa puhdistusnesteen pesualtaaseen.

**3** Huuhtelee puhdistuskammio juoksevalla vedellä (Kuva 39).

Puhdistuskammiota ei voi pestä astianpesukoneessa.

**4** Täytä puhdistuskammio HQ200-puhdistusnesteellä kahden viivan väliin asti (Kuva 32).

**5** Aseta Jet Clean -järjestelmä takaisin puhdistuskammioon. (Kuva 33)

Varmista, että vapautuspainikkeet napsahtavat takaisin paikalleen.

### Erittäin huolellinen puhdistustapa

Varmista, että laitteesta on katkaistu virta.

**1** Vedä ajopää suoraan irti parranajokoneesta (Kuva 23).

**Huomautus: Älä käännä ajopäätä vetäessäsi sen pois parranajokoneesta.**

**2** Vedä kolme ajopäätä auki yksi kerrallaan (Kuva 40).

**3** Paina kiinnittimen vapautuspainiketta (1), kunnes kiinnitin avautuu (2) (Kuva 41).

**Huomautus: Puhdista kerralla vain yksi terä ja teräsäleikkö, sillä ne on hiottu pareittain. Jos asetat terän vahingossa väärään teräsäleikköön, saattaa kestää useita viikkoja ennen kuin ajotulos on palautunut ennalleen.**

**4** Irrota terä teräsäleiköstä. (Kuva 42)

**5** Puhdista terä laitteen mukana toimitetulla harjalla (Kuva 43).

**6** Puhdista teräsäleikön sisäpuoli. (Kuva 44)

**7** Aseta terä puhdistuksen jälkeen takaisin teräsäleikköön siten, että terävä pää osoittaa alaspäin. (Kuva 45)

**8** Paina kiinnitintä alaspäin terän päälle (Kuva 46).

**9** Sulje ajopäät.

**10** Aseta ajopään kieleke parranajokoneen päällä olevaan aukkoon (1). Kiinnitä sitten ajopää parranajokoneeseen painamalla sitä alaspäin (2), jolloin kuuluu napsahdus (Kuva 25).

### Trimmerin puhdistaminen

Puhdista trimmeri jokaisen käyttökerran jälkeen.

**1** Liu'uta trimmeri ulos laitteesta painamalla trimmerikytkintä eteenpäin (Kuva 24).

**2** Huuhtelee trimmeriä kuumalla juoksevalla vedellä jonkin aikaa. (Kuva 47)

**3** Vedä trimmeri takaisin sisään painamalla trimmerikytkintä taaksepäin.

**Vihje: Saat trimmerillä parhaan tuloksen, kun levität trimmerin terään pisaran ompelukoneöljyä kerran puolessa vuodessa.**

### Säilytys

**1** Aseta suojus ajopäähän, jotta teräyksiköt eivät vahingoitu (Kuva 48).

**2** Säilytä parranajokone omassa pussissaan.

### Varaosat

Vaihda ajopää, kun ajopääkuvake näkyy näytössä. Vaihda vahingoittunut ajopää välittömästi.

Parhaan ajotuloksen saamiseksi suosittelemme ajopään vaihtamista vuoden välein.

Korvaa ajopää vain aidolla RQ12 Philips -ajopäällä.

**1** Vedä vanha ajopää irti parranajokoneesta (Kuva 23).

**Huomautus: Älä käännä ajopäätä vetäessäsi sen pois parranajokoneesta.**

**2** Aseta uuden teräyksikön kieleke parranajokoneen päällä olevaan aukkoon (1). Kiinnitä sitten ajopää parranajokoneeseen painamalla sitä alaspäin (2), jolloin kuuluu napsahdus (Kuva 25).

### Varaosien tilaaminen

Saatavissa on seuraavia varaosia:

- HQ8505-sovitin
- RQ12 Philips -ajopää
- HQ110 Philips -ajopään puhdistussuihke
- HQ200 Philips -puhdistusneste

### Ympäristö

- Älä hävitä vanhoja laitteita tavallisen talousjätteen mukana, vaan toimita ne valtuutettuun kierrätyspisteeseen. Näin autat vähentämään ympäristölle aiheutuvia haittavaikutuksia (Kuva 49).
- Laitteen kiinteät ladattavat akut sisältävät ympäristölle haitallisia aineita. Poista akku aina ennen parranajokoneen toimittamista valtuutettuun keräyspisteeseen ja toimita se valtuutettuun akkujen keräyspisteeseen. Jos et pysty irrottamaan akkua laitteesta, voit toimittaa laitteen Philipsin huoltopalveluun, jossa akku poistetaan ja laite hävitetään ympäristöystävällisellä tavalla (Kuva 50).

### Parranajokoneen akun poistaminen

Poista ladattavat akut ennen parranajokoneen hävittämistä. Varmista, että akut ovat täysin tyhjä, kun poistat ne.

Ole varovainen, sillä akun metalliliuskat ovat teräviä.

**1** Irrota parranajokoneen takapaneeli ruuvitaltalla.

**2** Poista ladattava akku.

### Takuu ja huolto

Jos haluat lisätietoja tai laitteen kanssa tulee ongelmia, tutustu Philipsin verkkosivustoon osoitteessa [www.philips.com](http://www.philips.com) tai kysy neuvoa Philipsin Asiakaspalvelusta (puhelinnumero on kansainvälisessä takuulehtisessä). Jos maassasi ei ole Asiakaspalvelua, ota yhteyttä Philipsin jälleenmyyjään.

### Takuun rajoitukset

Kansainvälinen takuu ei koske teräyksikköjä (terät ja teräsäleiköt), koska ne kuluvat käytössä.

### Vianmääritys

Tässä luvussa kuvataan tavallisimmat laitteen käyttöön liittyvät ongelmat. Ellet onnistu ratkaisemaan ongelmaa alla olevien ohjeiden avulla, ota yhteys Philipsin maakohtaiseen asiakaspalveluun.

Ongelma	Mahdollinen syy	Ratkaisu
Parranajokone ei toimi enää niin hyvin kuin aluksi.	Teräyksiköt ovat vahingoittuneet tai kuluneet.	Vaihda ajopää (katso kohta Varaosat).
	Pitkät karvat haittaavat teräyksiköiden toimintaa.	Puhdista teräyksiköt erittäin huolellisen puhdistuksen ohjeiden mukaisesti (katso kohta Puhdistus ja huolto).
	Jet Clean -järjestelmä ei ole puhdistanut parranajokonetta kunnolla, koska puhdistuskammion puhdistusneste on likaantunut tai puhdistusnestettä on liian vähän.	Puhdista parranajokone huolellisesti, ennen kuin jatkat parranajoa. Puhdista puhdistuskammio tarvittaessa ja täytä se uudelleen (katso kohta Puhdistus ja huolto).
Parranajokone ei käynnisty, kun virtakytkintä painetaan.	Ladattava akku on tyhjä.	Lataa akku (katso kohta Lataaminen).
	Matkalukitus on käytössä.	Poista se käytöstä painamalla virtapainiketta 3 sekuntia.
	Ajopää on niin likainen tai vahingoittunut, että moottori ei käynnisty. Tällöin ajopään kuvake, vesihanakuvake ja huutomerkki vilkkuvat.	Puhdista ajopää tai vaihda se (katso kohdat Puhdistus ja hoito ja Varaosat).
	Parranajokoneen lämpötila on liian korkea. Tällöin parranajokone ei toimi ja huutomerkki vilkkuu näytössä.	Katkaise parranajokoneen virta ja anna sen jäähtyä. Kun parranajokoneen lämpötila on laskenut riittävästi, voit käynnistää sen uudelleen.
Parranajokone ei ole täysin puhdas, vaikka puhdistin sen Jet Clean -järjestelmällä.	Puhdistuskammion puhdistusneste on likaantunut.	Tyhjennä ja huuhtelee puhdistuskammio.
	Puhdistusnestettä on liian vähän. Jos puhdistuskammion nesteen määrä laskee alle minimitason puhdistusohjelman aikana, ohjelma keskeytyy. Puhdistuksen merkkivalo ja tyhjän puhdistuskammion kuvake alkavat vilkkua ja pidike palautuu aloitusasentoon.	Täytä puhdistuskammio uudelleen puhdistusnesteellä kahden viivan väliin asti (katso kohta Puhdistus ja huolto).
	Olet ehkä käyttänyt jotain muuta kuin Philipsin alkuperäistä puhdistusnestettä.	Käytä vain HQ200 Philips -puhdistusnestettä.
Jet Clean -järjestelmä ei käynnisty, kun virtapainiketta painetaan.	Jet Clean -järjestelmää ei ole liitetty sähköverkkoon.	Työnnä pienempi liitin Jet Clean -järjestelmään ja liitä sovitin pistorasiaan.



Ongelma	Mahdollinen syy	Ratkaisu
	Et ole asettanut parranajokonetta Jet Clean -järjestelmään kunnolla, joten Jet Clean -järjestelmän ja parranajokoneen välillä ei ole sähköliitosta.	Lukitse parranajokone paikalleen painamalla se tiukasti pidikkeeseen.
Parranajokone ei ole täyteen ladattu, kun latsin sen laturissa/Jet Clean -järjestelmässä.	Et ole asettanut parranajokonetta oikein laturiin/Jet Clean -järjestelmään.	Varmista, että painat parranajokonetta, kunnes se lukkiutuu paikalleen.
RQ1008: Jet Clean -järjestelmän käyttöaika on yhtäkkiä lyhyempi tai pitempi kuin ennen.	Olet valinnut toisen puhdistusohjelman. Jet Clean -järjestelmässä on kolme puhdistusohjelmaa: eko-ohjelma, normaali ohjelma ja teho-ohjelma. Kussakin ohjelmassa on eri käyttöaika.	Valitse haluamasi puhdistusohjelma painamalla Jet Clean -järjestelmän ylös/alas-painiketta (katso kohta Puhdistus ja hoito).

## Introduction

Félicitations pour votre achat et bienvenue dans l'univers Philips ! Pour profiter pleinement de l'assistance Philips, enregistrez votre produit sur le site à l'adresse suivante : [www.philips.com/welcome](http://www.philips.com/welcome).

Veuillez lire ce mode d'emploi, qui contient des informations sur les fonctionnalités de ce rasoir, ainsi que des conseils pour un rasage plus facile et plus agréable.

## Description générale (fig. 1)

- A Rasoir (RQ1290/RQ1280/RQ1260/RQ1250)
  - 1 Tondeuse
  - 2 Bouton coulissant marche/arrêt de la tondeuse
  - 3 Unité de rasage
  - 4 Coque de protection
  - 5 Rasoir
  - 6 Bouton marche/arrêt du rasoir
  - 7 Écran
- B Chargeur
- C Système de nettoyage Jet Clean (RQ1008/RQ1007) (certains modèles uniquement)
  - 1 Support du rasoir
  - 2 Symbole « cuve vide »
  - 3 Symbole de nettoyage
  - 4 Symbole de séchage
  - 5 Bouton marche/arrêt du système de nettoyage Jet Clean (RQ1008 uniquement : bouton flèche vers le haut/flèche vers le bas pour sélectionner le programme)
  - 6 Bouton de déverrouillage de la cuve
- D Brosse de nettoyage
- E Liquide de nettoyage
- F Étui
- G Adaptateur

## Important

Lisez attentivement ce mode d'emploi avant d'utiliser l'appareil et conservez-le pour un usage ultérieur.

**Remarque :** Dans ce mode d'emploi le terme « appareil » désigne le rasoir et le système de nettoyage Jet Clean. Si votre rasoir n'est pas fourni avec un système de nettoyage Jet Clean, il désigne le rasoir uniquement.

### Généralités

#### Danger

- Veillez à ce que l'adaptateur ne soit pas en contact avec de l'eau (fig. 2).

#### Avertissement

- L'adaptateur contient un transformateur. N'essayez pas de remplacer la fiche de l'adaptateur pour éviter tout accident.
- Ces appareils ne sont pas destinés à être utilisés par des personnes (notamment des enfants) dont les capacités physiques, sensorielles ou intellectuelles sont réduites, ou par des personnes manquant d'expérience ou de connaissances, à moins qu'elles ne soient sous surveillance ou aient reçu des instructions quant à l'utilisation des appareils par une personne responsable de leur sécurité.
- Veillez à ce que les enfants ne puissent pas jouer avec les appareils.
- Lorsque vous nettoyez l'appareil, veillez à ce que l'eau ne soit pas trop chaude pour ne pas vous brûler.

#### Attention

- Ne plongez jamais le système de nettoyage Jet Clean ni le chargeur dans l'eau et ne les rincez pas sous le robinet.
- L'appareil et les accessoires ne sont pas conçus pour passer au lave-vaisselle.
- Placez toujours l'appareil sur une surface imperméable.
- Utilisez, rechargez et conservez l'appareil à une température comprise entre 5 °C et 35 °C.
- Utilisez exclusivement les accessoires fournis.
- L'adaptateur transforme la tension de 100-240V en une tension de sécurité de moins de 24V.
- N'utilisez jamais l'appareil s'il est endommagé.
- Si l'adaptateur ou l'un des autres accessoires est endommagé, remplacez-le exclusivement par un adaptateur d'origine afin d'éviter tout accident.
- Lorsque vous rincez l'appareil, de l'eau peut s'écouler par la prise inférieure. Ce phénomène est normal et ne présente pas de danger car toutes les pièces électroniques à l'intérieur du rasoir sont protégées.

### Système de nettoyage Jet Clean (certains modèles uniquement)

#### Attention

- Utilisez le système de nettoyage Jet Clean uniquement avec le liquide de nettoyage HQ200.
- Placez toujours le système de nettoyage Jet Clean sur une surface stable et horizontale pour éviter toute fuite de liquide.
- Ne plongez jamais le système de nettoyage Jet Clean dans l'eau.
- Videz la cuve et nettoyez-la soigneusement à l'eau chaude tous les 15 jours.
- Le système de nettoyage Jet Clean nettoie le rasoir en profondeur mais ne le désinfecte pas. Il est donc préférable que le rasoir ne soit utilisé que par une seule personne.
- La cuve du système Jet Clean ne peut pas être nettoyée au lave-vaisselle.
- Lorsque le système Jet Clean est prêt à l'emploi, ne le déplacez pas pour éviter toute fuite.

### Conformité aux normes

- Ce rasoir est conforme aux normes internationales de sécurité. Il peut être utilisé dans le bain ou sous la douche et nettoyé à l'eau courante en toute sécurité (fig. 3).

- Ces appareils Philips sont conformes à toutes les normes relatives aux champs électromagnétiques (CEM). Ils répondent aux règles de sécurité établies sur la base des connaissances scientifiques actuelles s'ils sont manipulés correctement et conformément aux instructions fournies dans ce livret d'informations et dans la brochure fournie avec le rasoir.

## Afficheur

**Remarque :** Avant d'utiliser le rasoir pour la première fois, retirez le film de protection de l'afficheur.

Les quatre types de rasoir (RQ1290, RQ1280, RQ1260 et RQ1250) possèdent des afficheurs différents, illustrés sur les figures ci-dessous.

- RQ1290/RQ1280 (fig. 4)
- RQ1260 (fig. 5)
- RQ1250 (fig. 6)

## Chargement

- La charge dure environ 1 heure.

### RQ1290/RQ1280

- Lorsque le rasoir est en charge, le nombre de minutes clignote (fig. 7).
- Le nombre de minutes de rasage augmente jusqu'à ce que le rasoir soit entièrement chargé.
- Charge rapide : lorsque le rasoir est suffisamment chargé pour une séance de rasage, l'afficheur indique 5 minutes en rouge.

### RQ1260/RQ1250

- Lorsque le rasoir est en charge, le voyant de charge inférieur clignote, puis le deuxième voyant de charge se met à clignoter et ainsi de suite jusqu'à ce que le rasoir soit entièrement chargé (fig. 8).

**Remarque :** Les afficheurs des rasoirs de types RQ1260 et RQ1250 se présentent différemment, mais les voyants de charge fonctionnent de la même façon.

- Charge rapide : lorsque le rasoir est suffisamment chargé pour une séance de rasage, le voyant de charge inférieur clignote alternativement en orange et en blanc.

## Batterie entièrement chargée

### RQ1290/RQ1280

- Une fois les batteries entièrement chargées, le nombre de minutes s'allume de manière continue. Après environ 30 minutes l'afficheur s'éteint automatiquement de nouveau (fig. 9).

### RQ1260/RQ1250

- Une fois les batteries entièrement chargées, tous les voyants de charge s'allument de manière continue. Après environ 30 minutes l'afficheur s'éteint automatiquement de nouveau. (fig. 10)

**Remarque :** Les afficheurs des rasoirs de types RQ1260 et RQ1250 se présentent différemment, mais les voyants de charge fonctionnent de la même façon.

## Batterie faible

### RQ1290/RQ1280

- Lorsque la batterie est presque vide (5 minutes ou moins de rasage restantes), le nombre de minutes se met à clignoter (fig. 11).
- Lorsque vous éteignez le rasoir, le nombre de minutes de rasage continue à clignoter pendant quelques secondes. Vous entendez un bip lorsque le nombre de minutes arrive à zéro.

### RQ1260/RQ1250

- Lorsque la batterie est presque vide (5 minutes ou moins de rasage restantes), le voyant de charge inférieur clignote en orange. (fig. 12)
- Lorsque vous éteignez le rasoir, le voyant de charge inférieur continue à clignoter en orange pendant quelques secondes.

**Remarque :** Les afficheurs des rasoirs de types RQ1260 et RQ1250 se présentent différemment, mais les voyants de charge fonctionnent de la même façon.

## Niveau de charge de la batterie

### RQ1290/RQ1280

- Le niveau de charge de la batterie est indiqué par le nombre de minutes de rasage restantes figurant sur l'afficheur. (fig. 7)

### RQ1260/RQ1250

- Le niveau de charge de la batterie est indiqué par les voyants de charge clignotants (fig. 8).

**Remarque :** Les afficheurs des rasoirs de types RQ1260 et RQ1250 se présentent différemment, mais les voyants de charge fonctionnent de la même façon.

## Nettoyage du rasoir

Pour garantir des performances de rasage optimales, nous vous recommandons de nettoyer le rasoir après chaque utilisation.

- Le symbole du robinet clignote pour vous rappeler de nettoyer le rasoir (fig. 13).

**Remarque :** Les afficheurs des rasoirs de types RQ1290, RQ1280, RQ1260 et RQ1250 se présentent différemment, mais affichent le même symbole.

## Remplacement de l'unité de rasage

Pour garantir des performances de rasage optimales, nous vous recommandons de remplacer l'unité de rasage tous les ans.

- Pour vous rappeler de reposer l'unité de rasage sur sa base, le symbole de l'unité de rasage clignote (tous types) et vous entendez un bip lorsque vous éteignez le rasoir (RQ1290/RQ1280 uniquement). Ce signal vous avertit au bout de 7 séances de rasage successives. (fig. 14)

**Remarque :** Les afficheurs des rasoirs de types RQ1290, RQ1280, RQ1260 et RQ1250 se présentent différemment, mais affichent le même symbole.

## Verrouillage (RQ1280/RQ1260/RQ1250 uniquement)

Vous pouvez verrouiller le rasoir si vous partez en voyage. Le verrouillage empêche le rasoir de se mettre en marche accidentellement.

## Activation du verrouillage

- 1 Appuyez sur le bouton marche/arrêt pendant 3 secondes pour activer le verrouillage (fig. 15).

- ▶ RQ1280 : l'afficheur commence à afficher un décompte à partir de 3. À 1, l'appareil émet des bips, indiquant ainsi qu'il est verrouillé.
- ▶ Le symbole du cadenas s'allume sur l'afficheur. Après quelques secondes, il s'éteint.

Remarque : Les afficheurs des rasoirs de types RQ1280, RQ1260 et RQ1250 se présentent différemment, mais affichent le même symbole.

### Désactivation du verrouillage

- 1 Maintenez enfoncé le bouton marche/arrêt pendant 3 secondes.
  - ▶ Le moteur commence à fonctionner pour indiquer que le verrouillage a été désactivé.
- Le rasoir est de nouveau prêt à l'emploi.

Remarque : Lorsque vous placez le rasoir sur le chargeur branché ou dans le système Jet Clean, le verrouillage est automatiquement désactivé.

### Mode d'économie d'énergie (RQ1290 uniquement)

L'appareil est doté d'un mode d'économie d'énergie automatique. Lorsque le rasoir passe en mode d'économie d'énergie, la lumière du bouton marche/arrêt s'éteint pour économiser de l'énergie.

- Si vous retirez l'appareil de sa base sans l'allumer, il passe automatiquement en mode d'économie d'énergie au bout de 5 minutes.
- ▶ Le symbole de verrouillage clignote sur l'afficheur, indiquant ainsi que l'appareil est en mode d'économie d'énergie. (fig. 16)
- Pour désactiver le mode d'économie d'énergie, appuyez simplement sur le bouton marche/arrêt.

### Têtes de rasage bloquées

- Si les têtes de rasage sont bloquées, le symbole de l'unité de rasage, le symbole du robinet et le point d'exclamation clignotent. Dans ce cas, le moteur ne peut pas fonctionner car les têtes de rasage sont sales ou endommagées. (fig. 17)

Remarque : Les afficheurs des rasoirs de types RQ1290, RQ1280, RQ1260 et RQ1250 se présentent différemment, mais affichent les mêmes symboles.

- Vous devez alors nettoyer l'unité de rasage ou la remplacer.
- Le symbole de l'unité de rasage, le symbole du robinet et le point d'exclamation continuent de clignoter jusqu'à ce que vous déverrouilliez les têtes de rasage.

## Chargement

La charge dure environ 1 heure.

RQ1290/RQ1280/RQ1260 : un rasoir complètement chargé offre une autonomie de rasage de 60 minutes/20 jours environ.

RQ1250 : un rasoir complètement chargé offre une autonomie de rasage de 50 minutes/16 jours environ.

L'autonomie de rasage réelle est calculée par le rasoir. Si vous avez une barbe fournie, l'autonomie de rasage peut être inférieure au temps prévu. L'autonomie de rasage peut également varier au fil du temps, selon votre style de rasage et votre type de barbe.

Chargez le rasoir avant la première utilisation et lorsque l'afficheur indique que la batterie est presque vide (voir la section « Batterie faible » dans le chapitre « Afficheur »).

### Charge rapide

Après 5 minutes de charge, le rasoir est suffisamment chargé pour une séance de rasage.

### Charge à l'aide du chargeur

- 1 Insérez la petite fiche dans le chargeur (fig. 18).
- 2 Branchez l'adaptateur sur la prise secteur.
- 3 Mettez le rasoir dans le chargeur et poussez-le vers l'arrière (clic). (fig. 19)
- ▶ L'afficheur indique que le rasoir est en cours de charge (voir la section « Afficheur »).

### Charge dans le système de nettoyage Jet Clean (certains modèles uniquement)

- 1 Insérez la petite fiche dans le système de nettoyage Jet Clean.
- 2 Branchez l'adaptateur sur la prise secteur.
- 3 Placez le rasoir à l'envers sur le support avec l'afficheur dirigé vers l'avant du système Jet Clean (fig. 20).

Remarque : Le rasoir ne doit pas être placé dans le système de nettoyage Jet Clean tant que le capot de protection est installé sur l'unité de rasage.

Remarque : RQ1290 uniquement : lorsque vous retournez le rasoir, le nombre de minutes figurant sur l'afficheur s'affiche dans l'autre sens, de sorte que vous puissiez toujours consulter le niveau de charge de la batterie.

- 4 Appuyez fermement sur le rasoir pour le positionner sur le support (fig. 21).
- ▶ L'afficheur indique que le rasoir est en cours de charge (voir la section « Charge » dans le chapitre « Afficheur »).

## Utilisation du rasoir

### Rasage

- 1 Mettez le rasoir en marche en appuyant sur le bouton marche/arrêt.
- ▶ L'afficheur s'allume pendant quelques secondes.
- 2 Déplacez les têtes de rasage sur la peau en effectuant des mouvements circulaires (fig. 22).
- Ne faites pas de mouvements rectilignes.
- Votre peau pourrait avoir besoin de 2 ou 3 semaines pour s'habituer au système de rasage Philips.
- 3 Arrêtez le rasoir en appuyant sur le bouton marche/arrêt.
- ▶ L'afficheur s'allume pendant quelques secondes, puis affiche le niveau de charge de la batterie.

### Rasage sur peau humide

Vous pouvez également utiliser ce rasoir sur un visage humide avec de la mousse à raser ou du gel de rasage. Pour vous raser avec de la mousse à raser ou du gel de rasage suivez les étapes ci-dessous :

- 1 Mouillez votre peau.
- 2 Appliquez de la mousse à raser ou du gel de rasage sur votre peau.

**3** Rincez l'unité de rasage sous le robinet afin que le rasoir puisse continuer à glisser en douceur sur votre peau.

**4** Mettez le rasoir en marche en appuyant sur le bouton marche/arrêt.

**5** Faites glisser les têtes de rasage sur votre peau en effectuant des mouvements circulaires.

*Remarque : Rincez le rasoir sous le robinet régulièrement afin que le rasoir puisse continuer à glisser en douceur sur votre peau.*

**6** Séchez votre visage et nettoyez soigneusement le rasoir après utilisation (voir le chapitre « Nettoyage et entretien »).

*Remarque : Rincez le rasoir pour éliminer complètement la mousse.*

## Tondeuse

Vous pouvez utiliser la tondeuse pour tailler les favoris et la moustache.

**1** Détachez l'unité de rasage du rasoir (fig. 23).

*Remarque : Ne tournez pas l'unité de rasage pendant que vous la retirez du rasoir.*

**2** Mettez le rasoir en marche en appuyant sur le bouton marche/arrêt.

► L'afficheur s'allume pendant quelques secondes.

**3** Faites glisser le taquet vers l'avant pour dégager la tondeuse (fig. 24).

**4** Vous pouvez commencer à vous tailler les favoris et la moustache.

**5** Faites glisser le taquet vers l'arrière pour replier la tondeuse.

**6** Arrêtez le rasoir en appuyant sur le bouton marche/arrêt.

► L'afficheur s'allume pendant quelques secondes, puis affiche le niveau de charge de la batterie.

**7** Insérez la languette de l'unité de rasage dans la fente située sur la partie supérieure du rasoir (1). Fixez ensuite l'unité de rasage sur le rasoir en la faisant glisser vers le bas (2) (clic) (fig. 25).

## Nettoyage et entretien

N'utilisez jamais de tampons à récurer, de produits abrasifs ou de détergents agressifs tels que de l'essence ou de l'acétone pour nettoyer le rasoir et le système de nettoyage Jet Clean. (certains modèles uniquement).

- La meilleure manière et la manière la plus hygiénique de nettoyer le rasoir est d'utiliser le système de nettoyage Jet Clean (certains modèles uniquement). Toutefois, vous pouvez également le rincer sous le robinet ou le nettoyer à l'aide de la brosse de nettoyage fournie.
- Veillez à ce que l'eau ne soit pas trop chaude pour ne pas vous brûler.
- Pour garantir des performances de rasage optimales, nettoyez le rasoir après chaque utilisation.
- Vous pouvez utiliser un chiffon humide pour nettoyer l'extérieur du rasoir.
- Nettoyez régulièrement l'appareil pour obtenir des résultats de rasage optimaux.

### Nettoyage de l'unité de rasage

Veillez à ce que l'eau ne soit pas trop chaude pour ne pas vous brûler.

**1** Rincez l'unité de rasage à l'eau chaude (fig. 26).

**2** Ouvrez les trois têtes de rasage une à une (fig. 27).

**3** Rincez à l'eau chaude les trois têtes de rasage et les trois compartiments à poils pendant 30 secondes. (fig. 28)

*Remarque : Vous pouvez également nettoyer les têtes de rasage et les compartiments à poils à l'aide de la brosse de nettoyage fournie.*

Veillez à ce que l'eau ne soit pas trop chaude pour ne pas vous brûler.

**4** Secouez les têtes de rasage pour en retirer l'excès d'eau, puis laissez-les sécher à l'air libre pour obtenir une unité de rasage parfaitement sèche.

Ne séchez jamais l'unité de rasage à l'aide d'une serviette au risque d'endommager les têtes de rasoir.

### Nettoyage de l'unité de rasage à l'aide du système de nettoyage Jet Clean (certains modèles uniquement)

Il existe deux types de système de nettoyage Jet Clean :

- Le type RQ1008 propose trois programmes de nettoyage : le programme économique, le programme automatique et le programme intensif. Appuyez sur le bouton flèche vers le haut/flèche vers le bas pour sélectionner le programme de nettoyage souhaité. (fig. 29)

*Remarque : Le programme économique propose un temps de séchage plus court, pour économiser de l'énergie. Le programme intensif est un programme de nettoyage plus en profondeur.*

- Le type RQ1007 propose un programme de nettoyage automatique. Lorsque vous appuyez sur le bouton marche/arrêt, le système de nettoyage Jet Clean commence le nettoyage avec le programme de nettoyage automatique. (fig. 30)

### Avant la première utilisation du système de nettoyage Jet Clean

Avant d'utiliser le système pour la première fois, remplissez la cuve.

**1** Insérez la petite fiche dans le système de nettoyage Jet Clean.

**2** Branchez l'adaptateur sur la prise secteur.

► Le support se place automatiquement sur la position la plus élevée.

**3** Appuyez simultanément sur les deux boutons situés sur les côtés de la cuve (1). Retirez ensuite le système de nettoyage Jet Clean de la cuve (2). (fig. 31)

► La cuve se détache.

**4** Dévissez le bouchon du flacon de liquide de nettoyage.

**5** Remplissez la cuve de liquide de nettoyage HQ200 jusqu'à un niveau situé entre les deux lignes (fig. 32).

**6** Placez le système de nettoyage Jet Clean sur la cuve (fig. 33).

Assurez-vous que les boutons de déverrouillage se remettent en place.

### Utilisation du système de nettoyage Jet Clean

*Remarque : Si vous utilisez le rasoir avec de la mousse à raser ou du gel de rasage, nous vous conseillons de le rincer à l'eau chaude avant de le nettoyer dans le système de nettoyage Jet Clean. Cela optimise la durée de vie du liquide de nettoyage.*

- 1** Appuyez fermement sur le rasoir pour le positionner sur le support.
  - ▶ L'afficheur indique que le rasoir est en cours de charge (voir la section « Afficheur »).
- 2** RQ1008 : appuyez sur le bouton flèche vers le haut/flèche vers le bas pour sélectionner un programme de nettoyage.
- 3** Appuyez sur le bouton marche/arrêt du système de nettoyage Jet Clean pour lancer le programme de nettoyage. (fig. 34)
  - ▶ L'afficheur du rasoir cesse d'afficher le témoin de charge.
  - ▶ Le voyant de nettoyage clignote et le rasoir est automatiquement plongé dans le liquide de nettoyage (fig. 35).
  - ▶ Le voyant de nettoyage clignote pendant le programme de nettoyage, qui dure quelques minutes.

*Remarque : RQ1007 : le programme de nettoyage dure 4 à 6 minutes.*

*Remarque : RQ1008 : les programmes de nettoyage automatique et économique durent 4 à 6 minutes. Le programme intensif dure environ 35 minutes.*

- ▶ Au cours de la première phase du programme de nettoyage, le rasoir s'allume et s'éteint automatiquement à plusieurs reprises, et se déplace de haut en bas.
- ▶ Au cours de la deuxième phase du programme de nettoyage, le rasoir est en position de séchage : le symbole de séchage clignote. Cette phase dure environ 2 heures. Le rasoir reste dans cette position jusqu'à la fin du programme. (fig. 36)

*Remarque : RQ1008 : le séchage dure 1 heure lorsque vous avez sélectionné le programme économique.*

- ▶ Une fois le programme de nettoyage terminé, le témoin de charge apparaît sur l'afficheur (voir la section « Afficheur »).

*Remarque : Si vous appuyez sur le bouton marche/arrêt du système Jet Clean pendant le programme de nettoyage, le programme est arrêté. Le cas échéant, le voyant de nettoyage ou de séchage s'arrête de clignoter et le support se place sur la position la plus élevée.*

*Remarque : Si vous retirez l'adaptateur de la prise secteur pendant le programme de nettoyage, le programme s'interrompt. Lorsque vous remettez l'adaptateur dans la prise secteur, le support adopte la position la plus élevée.*

- Lorsque le niveau du liquide est inférieur au niveau minimal, le symbole « cuve vide » clignote et le support reprend sa position initiale (fig. 37).
- Si vous utilisez le kit de nettoyage tous les jours, remplissez la cuve tous les 15 jours environ.

### Nettoyage du système de nettoyage Jet Clean

Nettoyez la cuve tous les 15 jours.

Vous pouvez utiliser un chiffon humide pour nettoyer l'extérieur du système de nettoyage Jet Clean.

- 1** Appuyez simultanément sur les boutons de déverrouillage situés de chaque côté du système de nettoyage Jet Clean (1). Détachez ensuite le système de nettoyage Jet Clean de la cuve (2). (fig. 31)
  - ▶ La cuve se détache.

- 2** Videz le liquide de nettoyage qui reste dans la cuve. (fig. 38)

Vous pouvez simplement verser le liquide de nettoyage dans le lavabo.

- 3** Rincez la cuve sous le robinet (fig. 39).

La cuve ne peut pas être nettoyée au lave-vaisselle.

- 4** Remplissez la cuve de liquide de nettoyage HQ200 jusqu'à un niveau situé entre les deux lignes (fig. 32).

- 5** Remplacez le système de nettoyage Jet Clean sur la cuve. (fig. 33)

Assurez-vous que les boutons de déverrouillage se remettent en place.

### Méthode de nettoyage en profondeur

Assurez-vous que l'appareil est éteint.

- 1** Détachez l'unité de rasage du rasoir (fig. 23).

*Remarque : Ne tournez pas l'unité de rasage pendant que vous la retirez du rasoir.*

- 2** Ouvrez les trois têtes de rasage une à une (fig. 40).

- 3** Appuyez sur la languette de déverrouillage de la fixation (1) jusqu'à ce que la fixation s'ouvre (2) (fig. 41).

*Remarque : Ne nettoyez qu'une lame et une grille à la fois car elles sont assemblées par paires. Si par erreur vous ne placez pas une lame dans la bonne grille, il pourrait falloir plusieurs semaines avant d'obtenir de nouveau un rasage optimal.*

- 4** Retirez la lame de la grille. (fig. 42)

- 5** Nettoyez la lame avec la brosse fournie (fig. 43).

- 6** Nettoyez l'intérieur de la grille. (fig. 44)

- 7** Après le nettoyage, remplacez la lame dans la grille en orientant le bloc tondeuse vers le bas. (fig. 45)

- 8** Appuyez sur la fixation située sur la lame (fig. 46).

- 9** Fermez les têtes de rasage.

- 10** Insérez la languette de l'unité de rasage dans la fente située sur la partie supérieure du rasoir (1). Fixez ensuite l'unité de rasage sur le rasoir en la faisant glisser vers le bas (2) (clic) (fig. 25).

### Nettoyage de la tondeuse

Nettoyez la tondeuse après chaque utilisation.

- 1** Faites glisser le taquet vers l'avant pour dégager la tondeuse (fig. 24).

**2** Rincez la tondeuse à l'eau chaude. (fig. 47)

**3** Faites glisser le taquet vers l'arrière pour replier la tondeuse.

*Conseil : Pour garantir des performances de rasage optimales, appliquez une goutte d'huile pour machine à coudre sur la tondeuse sous les six mois.*

## Rangement

**1** Faites glisser le capot de protection sur l'unité de rasage pour éviter d'endommager les têtes de rasage (fig. 48).

**2** Rangez le rasoir dans la housse fournie.

## Remplacement

Remplacez l'unité de rasage lorsque le symbole de l'unité de rasage apparaît sur l'afficheur. N'attendez pas pour remplacer une unité de rasage endommagée.

Pour garantir des performances de rasage optimales, nous vous recommandons de remplacer l'unité de rasage tous les ans.

Remplacez l'unité de rasage uniquement par une unité de rasage RQ12 Philips.

**1** Détachez l'unité de rasage du rasoir (fig. 23).

*Remarque : Ne tournez pas l'unité de rasage pendant que vous la retirez du rasoir.*

**2** Insérez la languette de la nouvelle unité de rasage dans la fente du rasoir prévue à cet effet (1). Fixez ensuite l'unité de rasage sur le rasoir en faisant glisser le taquet vers le bas (2) (clic) (fig. 25).

## Commande de pièces

Les pièces suivantes sont disponibles :

- Adaptateur HQ8505
- Unité de rasage RQ12 Philips
- Spray Philips Shaving Head Cleaner HQ110
- Liquide de nettoyage Philips HQ200

## Environnement

- Lorsqu'il ne fonctionnera plus, ne jetez pas l'appareil avec les ordures ménagères, mais déposez-le à un endroit assigné à cet effet, où il pourra être recyclé. Vous contribuerez ainsi à la protection de l'environnement (fig. 49).
- La batterie intégrée contient des substances qui peuvent nuire à l'environnement. Veillez à toujours retirer la batterie avant de mettre le rasoir au rebut ou de le déposer à un endroit assigné à cet effet. Déposez la batterie usagée à un endroit assigné à cet effet. Si vous n'arrivez pas à retirer la batterie, vous pouvez apporter l'appareil dans un Centre Service Agréé Philips qui se chargera de l'opération en veillant à le faire dans le respect de l'environnement (fig. 50).

## Retrait de la batterie rechargeable du rasoir

Retirez la batterie rechargeable uniquement lorsque vous mettez le rasoir au rebut. Assurez-vous que la batterie est complètement déchargée lorsque vous la retirez.

Soyez prudent car les languettes de la batterie sont coupantes.

**1** Retirez le panneau arrière du rasoir à l'aide d'un tournevis.

**2** Retirez la batterie rechargeable.

## Garantie et service

Si vous souhaitez obtenir des informations supplémentaires ou faire réparer l'appareil, ou si vous rencontrez un problème, rendez-vous sur le site Web de Philips à l'adresse [www.philips.com](http://www.philips.com) ou contactez le Service Consommateurs Philips de votre pays (vous trouverez le numéro de téléphone correspondant sur le dépliant de garantie internationale). S'il n'existe pas de Service Consommateurs Philips dans votre pays, renseignez-vous auprès de votre revendeur Philips local.

## Limites de la garantie

Étant susceptibles de s'user, les têtes de rasoir (lames et grilles) ne sont pas couvertes par la garantie internationale.

## Dépannage

Ce chapitre présente les problèmes les plus courants que vous pouvez rencontrer avec votre appareil. Si vous ne parvenez pas à résoudre le problème à l'aide des informations ci-dessous, contactez le Service Consommateurs Philips de votre pays.

Problème	Cause possible	Solution
Les résultats de rasage ne sont pas aussi satisfaisants que d'habitude.	Les têtes de rasoir sont endommagées ou usées.	Remplacez l'unité de rasage (voir le chapitre « Remplacement »).
	Les têtes de rasoir sont bloquées par de longs poils.	Pour nettoyer les têtes de rasoir, suivez les étapes de la méthode de nettoyage en profondeur (voir le chapitre « Nettoyage et entretien »).
	Peut-être le rasoir a-t-il été mal nettoyé dans le système Jet Clean parce que le liquide de nettoyage dans la cuve est sale ou le niveau du liquide de nettoyage trop bas.	Nettoyez complètement le rasoir avant de continuer à vous raser. Si nécessaire, nettoyez et remplissez la cuve (voir le chapitre « Nettoyage et entretien »).



Problème	Cause possible	Solution
Le rasoir ne fonctionne pas lorsque j'appuie sur le bouton marche/arrêt.	La batterie rechargeable est vide.	Rechargez la batterie (voir le chapitre « Charge »).
	Le verrouillage est activé.	Appuyez sur le bouton marche/arrêt pendant 3 secondes pour désactiver le verrouillage.
Le rasoir n'est pas tout à fait propre après avoir été nettoyé à l'aide du système de nettoyage Jet Clean.	L'unité de rasage est sale ou endommagée de sorte que le moteur ne peut pas fonctionner: Le cas échéant, le symbole de l'unité de rasage, le symbole du robinet et le point d'exclamation clignotent.	Nettoyez l'unité de rasage ou remplacez-la (voir les chapitres « Nettoyage et entretien » et « Remplacement »).
	La température du rasoir est peut-être trop élevée. Dans ce cas, le rasoir ne fonctionne pas et le point d'exclamation clignote sur l'afficheur.	Éteignez le rasoir et laissez-le refroidir. Dès que la température du rasoir est suffisamment basse, vous pouvez le rallumer.
Le système de nettoyage Jet Clean ne fonctionne pas lorsque j'appuie sur le bouton marche/arrêt.	Le liquide de nettoyage dans la cuve est sale.	Videz et rincez la cuve.
	Le niveau de liquide de nettoyage est trop bas. Si la quantité de liquide de nettoyage descend sous le niveau minimum au cours du programme de nettoyage, celui-ci s'interrompt. Le voyant de nettoyage et le symbole « cuve vide » clignotent et le support revient à sa position initiale.	Remplissez la cuve de liquide de nettoyage jusqu'à un niveau situé entre les deux lignes (voir le chapitre « Nettoyage et entretien »).
Le rasoir n'est pas entièrement chargé lorsqu'il vient d'être chargé à l'aide du chargeur/du système Jet Clean.	Vous avez utilisé un liquide de nettoyage autre que le liquide de nettoyage Philips.	Utilisez uniquement le liquide de nettoyage Philips HQ200.
	Le système de nettoyage Jet Clean n'est pas connecté au secteur.	Enfoncez la petite fiche dans le système de nettoyage Jet Clean et l'adaptateur dans la prise secteur.
RQ1008 : l'autonomie du système de nettoyage Jet Clean est subitement plus courte ou plus longue que précédemment.	Vous n'avez pas correctement placé le rasoir sur le système de nettoyage Jet Clean, il n'y a donc pas de connexion électrique entre le système de nettoyage Jet Clean et le rasoir.	Appuyez fermement sur le rasoir pour le positionner sur le support.
	Vous n'avez pas placé le rasoir correctement dans le chargeur/système de nettoyage Jet Clean.	Veillez à appuyer sur le rasoir jusqu'à ce qu'il s'enclenche.
	Vous avez sélectionné un autre programme de nettoyage. Le système de nettoyage Jet Clean propose trois programmes de nettoyage : le programme économique, le programme normal et le programme intensif. La durée de chaque programme varie.	Appuyez sur le bouton flèche vers le haut/flèche vers le bas du système de nettoyage Jet Clean pour sélectionner le programme de nettoyage qui vous convient (voir chapitre « Nettoyage et entretien »).

## Introduction

Félicitations pour votre achat et bienvenue dans l'univers Philips! Pour profiter pleinement du soutien de Philips, enregistrez votre produit à l'adresse : [www.philips.com/welcome](http://www.philips.com/welcome).  
Veuillez lire ce manuel contenant des renseignements sur les caractéristiques de ce rasoir ainsi que des conseils pour simplifier le rasage et le rendre plus agréable.

## Description générale (fig. 1)

- A Rasoir (modèles RQ1290, RQ1280, RQ1260 et RQ1250)
  - 1 Tondeuse
  - 2 Interrupteur marche/arrêt du taille-favoris
  - 3 Unité de rasage
  - 4 Capuchon de protection
  - 5 Rasoir
  - 6 Bouton marche/arrêt du rasoir
  - 7 Afficher
- B Chargeur
- C Système Jet Clean (modèles RQ1008 et RQ1007 seulement)
  - 1 Support pour rasoir
  - 2 Symbole «Cuve vide»
  - 3 Symbole de nettoyage
  - 4 Symbole de séchage
  - 5 Bouton marche/arrêt du système Jet Clean (modèle RQ1008 seulement : également bouton haut/bas pour la sélection du programme)
  - 6 Bouton de dégagement de la cuve
- D Brosse de nettoyage
- E Liquide de nettoyage
- F Housse
- G Adaptateur

## Important

Lisez attentivement ce mode d'emploi avant d'utiliser l'appareil et conservez-le pour un usage ultérieur.

**Remarque :** Dans ce manuel, le terme «appareils» correspond au rasoir et au système Jet Clean. Si votre rasoir n'est pas doté du système Jet Clean, le terme *appareil* correspond au rasoir seulement.

### Généralités

#### Danger

- Gardez l'adaptateur au sec (fig. 2).

#### Avertissement

- L'adaptateur contient un transformateur. Pour éviter tout accident, n'essayez pas de remplacer la fiche de l'adaptateur en la coupant.
- Ces appareils ne doivent pas être utilisés par des personnes (incluant des enfants) avec des capacités physiques, sensorielles ou mentales réduites, ou qui n'ont pas l'expérience et les connaissances nécessaires, à moins qu'elles ne soient sous la surveillance d'une personne responsable de leur sécurité ou qu'elles aient reçu de cette personne des directives concernant l'utilisation de l'appareil.
- Les enfants doivent être surveillés pour s'assurer qu'ils ne s'amuse pas avec ces appareils.
- Attention avec l'eau chaude lorsque vous nettoyez les appareils. Il est important de toujours vérifier que l'eau n'est pas trop chaude pour ne pas vous brûler les mains.

#### Attention :

- Ne plongez jamais le système Jet Clean et le chargeur dans l'eau, et ne les rincez pas sous le robinet.
- Les appareils et les accessoires ne vont pas au lave-vaisselle.
- Placez et utilisez toujours les appareils sur une surface imperméable.
- Utilisez, rechargez et conservez les appareils à une température comprise entre 5 °C et 35 °C.
- Utilisez uniquement les accessoires fournis.
- L'adaptateur transforme la tension de 100-240V en une tension de sécurité de moins de 24V.
- N'utilisez pas ces appareils s'ils sont endommagés.
- Si l'adaptateur ou tout autre accessoire est endommagé, remplacez-le toujours par un adaptateur ou un accessoire de même type pour éviter tout accident.
- Il est possible que de l'eau s'écoule de la prise au bas du rasoir au cours du rinçage. C'est normal et sans danger car tous les composants électroniques sont regroupés dans un boîtier hermétique à l'intérieur du rasoir.

### Système Jet Clean (certains modèles uniquement)

#### Attention :

- Utilisez seulement le système Jet Clean avec le liquide de nettoyage HQ200 d'origine.
- Rangez toujours le système Jet Clean sur une surface stable, plane et horizontale pour éviter les fuites.
- N'immergez jamais le système Jet Clean dans l'eau.
- Videz la cuve et rincez-la complètement à l'eau chaude du robinet tous les 15 jours.
- Le système Jet Clean permet de laver complètement votre rasoir, mais ne le désinfecte pas; c'est pourquoi vous ne devez pas prêter votre rasoir à d'autres personnes.
- La cuve du système Jet Clean ne va pas au lave-vaisselle.
- Lorsque le système Jet Clean est prêt à être utilisé, ne le déplacez pas pour éviter les fuites de liquide de nettoyage.

### Conformité aux normes

- Ce rasoir est conforme aux normes internationales de sécurité. Il peut être utilisé dans le bain ou sous la douche et nettoyé à l'eau courante en toute sécurité (fig. 3).

- Ces appareils Philips sont conformes à toutes les normes relatives aux champs électromagnétiques. Il a été démontré scientifiquement que s'ils sont utilisés adéquatement et conformément aux instructions contenues dans ce livret d'information important et dans le manuel d'utilisation fourni avec le rasoir, ces appareils sont sécuritaires.

### Affichage

**Remarque :** Avant d'utiliser votre rasoir pour la première fois, retirez la pellicule protectrice de l'affichage.

Les quatre modèles de rasoirs (RQ1290, RQ1280, RQ1260 et RQ1250) ont des écrans différents, comme illustré ci-dessous.

- RQ1290 et RQ1280 (fig. 4)
- RQ1260 (fig. 5)
- RQ1250 (fig. 6)

### Recharge

- Le temps de recharge est d'environ une heure.

#### RQ1290 et RQ1280

- Pendant le rechargement du rasoir, l'indicateur de minutes clignote (fig. 7).
- Le nombre de minutes de rasage disponibles augmente au fil de la charge.
- Charge rapide : lorsque le rasoir est suffisamment rechargé pour un rasage, l'écran indique 5 minutes en rouge.

#### RQ1260 et RQ1250

- Lorsque le rasoir est en charge, le voyant de charge inférieur clignote d'abord, puis le deuxième voyant, et ainsi de suite jusqu'à ce que le rasoir soit complètement chargé (fig. 8).

**Remarque :** Bien que les écrans des modèles RQ1260 et RQ1250 semblent différents, le fonctionnement des voyants de charge est similaire.

- Charge rapide : lorsque le rasoir est suffisamment rechargé pour un rasage, le voyant de charge inférieur clignote en alternant entre l'orange et le blanc.

### Pile complètement chargée

#### RQ1290 et RQ1280

- Une fois la pile entièrement rechargée, l'indicateur de minutes reste allumé de façon continue, puis l'écran s'éteint automatiquement après environ 30 minutes (fig. 9).

#### RQ1260 et RQ1250

- Une fois la pile entièrement rechargée, tous les voyants de charge restent allumés de façon continue, puis l'écran s'éteint automatiquement après environ 30 minutes. (fig. 10)

**Remarque :** Bien que les écrans des modèles RQ1260 et RQ1250 semblent différents, le fonctionnement des voyants de charge est similaire.

### Pile faible

#### RQ1290 et RQ1280

- Lorsque la pile est presque entièrement déchargée (c'est-à-dire lorsqu'il ne reste que 5 minutes de rasage ou moins), l'indicateur de minutes clignote (fig. 11).
- Cet indicateur continue à clignoter pendant quelques secondes une fois le rasoir éteint. Lorsque la pile est complètement déchargée, un bip sonore retentit.

#### RQ1260 et RQ1250

- Lorsque la pile est presque entièrement déchargée (c'est-à-dire lorsqu'il ne reste que 5 minutes de rasage ou moins), le voyant de charge inférieur clignote en orange. (fig. 12)
- Cet voyant continue à clignoter en orange pendant quelques secondes une fois le rasoir éteint.

**Remarque :** Bien que les écrans des modèles RQ1260 et RQ1250 semblent différents, le fonctionnement des voyants de charge est similaire.

### Niveau de charge de la pile

#### RQ1290 et RQ1280

- Le nombre de minutes de rasage restantes affichées à l'écran correspond au niveau de charge de la pile. (fig. 7)

#### RQ1260 et RQ1250

- Le niveau de charge de la pile est indiqué par les voyants de charge clignotants (fig. 8).

**Remarque :** Bien que les écrans des modèles RQ1260 et RQ1250 semblent différents, le fonctionnement des voyants de charge est similaire.

### Nettoyage du rasoir

Pour une performance optimale, nous vous conseillons de laver le rasoir après chaque utilisation.

- Le symbole du robinet clignote pour vous le rappeler (fig. 13).

**Remarque :** Bien que les écrans des modèles RQ1290, RQ1280, RQ1260 et RQ1250 semblent différents, ils utilisent tous le même symbole.

### Remplacement de l'unité de rasage

Pour une performance optimale, nous vous recommandons de remplacer l'unité de rasage une fois par année.

- Pour vous le rappeler, au bout de chaque série de sept rasages, le symbole d'unité de rasage clignote (tous les modèles) et vous entendez un bip sonore lorsque vous éteignez le rasoir (modèles RQ1290 et RQ1280 seulement). (fig. 14)

**Remarque :** Bien que les écrans des modèles RQ1290, RQ1280, RQ1260 et RQ1250 semblent différents, ils utilisent tous le même symbole.

### Système de verrouillage pour voyage (modèles RQ1280, RQ1260 et RQ1250 seulement)

Vous pouvez verrouiller le rasoir, par exemple si vous partez en voyage. Le verrouillage permet d'éviter que le rasoir s'allume par mégarde.

#### Activation du verrouillage

- 1 Appuyez sur le bouton marche/arrêt pendant trois secondes pour activer le mode verrouillage (fig. 15).
- Modèle RQ1280 : un compte à rebours commençant à 3 s'affiche à l'écran. Lorsqu'il atteint 1, l'appareil émet un bip sonore pour signaler qu'il est verrouillé.

- ▶ Le symbole de verrouillage s'affiche à l'écran, puis disparaît au bout de quelques secondes.

Remarque : Bien que les écrans des modèles RQ1280, RQ1260 et RQ1250 semblent différents, ils utilisent tous le même symbole.

### Désactivation du verrouillage

- 1 Appuyez sur le bouton marche/arrêt pendant trois secondes.
- ▶ Le moteur se met en marche pour indiquer que le mode de verrouillage a été désactivé.  
Le rasoir peut être utilisé de nouveau.

Remarque : Lorsque vous placez le rasoir sur le chargeur ou le système Jet Clean préalablement branché, le verrouillage est automatiquement désactivé.

### Mode d'économie d'énergie (modèle RQ1290 seulement)

L'appareil est équipé d'un mode automatique d'économie d'énergie. Lorsque le rasoir passe dans ce mode le voyant du bouton marche/arrêt s'éteint.

- Si vous déplacez l'appareil pendant cinq minutes sans l'allumer, le mode d'économie d'énergie s'active automatiquement.
- ▶ Le symbole de verrouillage clignote à l'écran pour indiquer que l'appareil est en mode d'économie d'énergie. (fig. 16)
- Pour quitter ce mode, il vous suffit d'appuyer sur le bouton marche/arrêt.

### Têtes de rasoir obstruées

- En cas d'obstruction des têtes de rasoir, les symboles de l'unité de rasage et du robinet, ainsi que le point d'exclamation clignotent. Cela signifie que le moteur ne peut plus fonctionner car les têtes de rasoir sont bouchées ou endommagées. (fig. 17)

Remarque : Bien que les écrans des modèles RQ1290, RQ1280, RQ1260 et RQ1250 semblent différents, ils utilisent tous les mêmes symboles.

- Lorsque cela se produit vous devez nettoyer l'unité de rasage ou en changer.
- Les trois symboles (unité de rasage, robinet et point d'exclamation) continuent à clignoter jusqu'à ce que les têtes de rasoir aient été dégagées.

## Recharge

Le temps de recharge est d'environ une heure.

Modèles RQ1290, RQ1280 et RQ1260 : une charge complète permet un temps de rasage de 60 minutes ou 20 jours.

Modèle RQ1250 : une charge complète permet un temps de rasage de 50 minutes ou 16 jours.

Le temps de rasage restant est calculé par le rasoir, mais si vous avez une barbe épaisse, il peut s'avérer inférieur aux prévisions. Il peut également varier selon vos habitudes de rasage et le type de votre barbe.

Chargez le rasoir si vous l'utilisez pour la première fois et si l'affichage indique que la pile est presque à plat (reportez-vous à la section «Pile faible» du chapitre «Affichage»).

### Charge rapide

Après une recharge de 5 minutes, le rasoir fournit suffisamment d'énergie pour un rasage.

### Chargement dans le chargeur

- 1 Branchez la petite fiche dans le chargeur (fig. 18).
- 2 Branchez l'adaptateur dans une prise murale.
- 3 Déposez le rasoir dans le chargeur et poussez-le vers l'arrière jusqu'à ce que vous entendiez un déclic. (fig. 19)
- ▶ L'affichage indique que le rasoir est en charge (reportez-vous au chapitre «Affichage»).

### Chargement dans le système Jet Clean (certains modèles uniquement)

- 1 Branchez la petite fiche dans le système Jet Clean.
- 2 Branchez l'adaptateur dans une prise murale.
- 3 Placez le rasoir à l'envers dans le support en orientant l'affichage vers la partie avant du système Jet Clean (fig. 20).

Remarque : Vous ne pouvez pas placer le rasoir dans le système Jet Clean tant que le capuchon de protection couvre l'unité de rasage.

Remarque : Modèle RQ1290 seulement : lorsque vous placez le rasoir à l'envers, l'affichage des minutes est lui aussi renversé à l'écran, de sorte que vous pouvez toujours connaître le niveau de charge de la pile.

- 4 Enfoncez fermement le rasoir dans le support pour le bloquer en position (fig. 21).
- ▶ L'écran indique que le rasoir est en charge (reportez-vous à la section «Recharge» du chapitre «Affichage»).

## Utilisation du rasoir

### Rasage

- 1 Mettez l'appareil en marche en appuyant une fois sur le bouton marche/arrêt.
- ▶ L'écran s'allume pendant quelques secondes.
- 2 Faites glisser les têtes de rasage sur votre visage en effectuant des mouvements circulaires (fig. 22).
  - N'effectuez pas de mouvement rectiligne.
  - Votre peau pourrait avoir besoin de 2 ou 3 semaines pour s'habituer au système de rasage Philips.
- 3 Mettez l'appareil en marche en appuyant une fois sur le bouton marche/arrêt.
- ▶ L'écran s'allume pendant quelques secondes, puis indique le niveau de charge de la pile.

### Rasage humide

Vous pouvez également utiliser votre rasoir avec de la mousse ou du gel à raser sur votre visage.

Pour un rasage avec de la mousse ou du gel à raser, suivez les étapes ci-dessous :

- 1 Mouillez votre visage avec de l'eau.
- 2 Appliquez ensuite la mousse ou le gel à raser.
- 3 Rincez l'unité de rasage sous l'eau du robinet pour vous assurer qu'il glisse facilement sur votre visage.

**4** Mettez l'appareil en marche en appuyant une fois sur le bouton marche/arrêt.

**5** Faites glisser les têtes de rasage sur votre visage en effectuant des mouvements circulaires.

*Remarque : Rincez fréquemment l'unité de rasage sous l'eau du robinet pour vous assurer qu'il glisse facilement sur votre visage.*

**6** Asséchez votre visage et nettoyez soigneusement votre rasoir après usage (reportez-vous au chapitre «Nettoyage et entretien»).

*Remarque : Assurez-vous d'enlever toute trace de mousse ou de gel à raser du rasoir.*

### Taille

Vous pouvez utiliser le taille-favoris pour tailler vos favoris et votre moustache.

**1** Détachez l'unité de rasage du rasoir (fig. 23).

*Remarque : Ne tournez pas l'unité de rasage lorsque vous la retirez du rasoir.*

**2** Mettez l'appareil en marche en appuyant une fois sur le bouton marche/arrêt.

► L'écran s'allume pendant quelques secondes.

**3** Appuyez sur l'interrupteur du taille-favoris pour sortir celui-ci (fig. 24).

**4** Vous pouvez commencer la taille.

**5** Ramenez l'interrupteur du taille-favoris vers l'arrière pour le rétracter.

**6** Mettez l'appareil en marche en appuyant une fois sur le bouton marche/arrêt.

► L'écran s'allume pendant quelques secondes et indique le niveau de charge de la pile.

**7** Insérez la patte du taille-favoris dans la fente située sur la partie supérieure du rasoir (1). Ensuite, enfoncez le taille-favoris (2) pour le fixer d'un clic au rasoir (fig. 25).

### Nettoyage et entretien

N'utilisez jamais de tampons à récurer, de nettoyeurs abrasifs ou de produits puissants tels que de l'essence ou de l'acétone pour nettoyer le rasoir et le système Jet Clean (certains modèles seulement).

- La meilleure façon, et la plus hygiénique, de nettoyer votre rasoir consiste à le déposer dans le système Jet Clean (certains modèles seulement). Vous pouvez également rincer votre rasoir sous l'eau du robinet ou vous servir de la brosse fournie.
- Attention avec l'eau chaude. Il est important de toujours vérifier que l'eau n'est pas trop chaude pour ne pas vous brûler les mains.
- Nettoyez votre rasoir après chaque rasage pour un rasage optimal.
- Vous pouvez nettoyer l'extérieur du rasoir avec un chiffon humide.
- Nettoyer le rasoir régulièrement assure un rasage optimal.

### Nettoyage de l'unité de rasage

Attention avec l'eau chaude. Il est important de toujours vérifier que l'eau n'est pas trop chaude pour ne pas vous brûler les mains.

**1** Rincez l'unité de rasage quelques minutes sous l'eau chaude du robinet (fig. 26).

**2** Ouvrez les trois têtes de rasoir l'une après l'autre (fig. 27).

**3** Rincez-les toutes les trois, ainsi que les trois compartiments à poils, sous l'eau chaude du robinet pendant 30 secondes. (fig. 28)

*Remarque : Vous pouvez également nettoyer les têtes de rasoirs et les compartiments à poils à l'aide de la brosse fournie.*

Attention avec l'eau chaude. Il est important de toujours vérifier que l'eau n'est pas trop chaude pour ne pas vous brûler les mains.

**4** Secouez les têtes de rasoir pour en évacuer l'eau, gardez-les ouvertes et laissez l'unité de rasage sécher.

Ne jamais sécher la tête du rasoir avec une serviette ou un mouchoir en papier car cela pourrait endommager les têtes de rasage.

### Nettoyage de l'unité de rasage dans le système Jet Clean (certains modèles uniquement)

Le système Jet Clean est proposé sur deux modèles :

- Le modèle RQ1008 offre trois programmes de nettoyage : économique, automatique et intensif. Appuyez sur le bouton haut/bas pour sélectionner celui de votre choix. (fig. 29)

*Remarque : Le temps de séchage du programme économique est plus court, alors que le programme intensif assure un nettoyage plus complet.*

- Le modèle RQ1007 offre un programme de nettoyage automatique. Lorsque vous appuyez sur le bouton marche/arrêt, le système Jet Clean démarre le nettoyage en mode automatique. (fig. 30)

### Préparation du système Jet Clean

Remplissez la cuve dès la première utilisation.

**1** Branchez la petite fiche dans le système Jet Clean.

**2** Branchez l'adaptateur dans une prise murale.

► Le support se place automatiquement en position haute.

**3** Appuyez simultanément sur les boutons de dégagement des deux côtés de la cuve (1). Ensuite, soulevez le système Jet Clean et dégagé-le de la cuve (2). (fig. 31)

► La cuve est ainsi séparée du dispositif de nettoyage.

**4** Dévissez le capuchon du contenant de liquide de nettoyage.

**5** Remplissez la cuve de liquide de nettoyage HQ200 jusqu'à ce que le niveau soit entre les deux lignes (fig. 32).

**6** Remettez le système Jet Clean en place dans la cuve (fig. 33).

Veillez à ce que les boutons de dégagement reprennent leur position.

## Utilisation du système Jet Clean

*Remarque : Si vous utilisez le rasoir avec de la mousse ou du gel à raser, nous vous recommandons de le rincer sous l'eau chaude du robinet avant de le nettoyer au moyen du système Jet Clean pour prolonger le plus possible la durée utile du liquide de nettoyage.*

- 1** Enfoncez fermement le rasoir dans le support pour le bloquer en position.
  - ▶ L'affichage indique que le rasoir est en charge (reportez-vous au chapitre «Affichage»).
- 2** Modèle RQ1008 : appuyez sur le bouton haut/bas pour sélectionner un programme de nettoyage.
- 3** Appuyez sur le bouton marche/arrêt du système Jet Clean pour lancer le programme de nettoyage. (fig. 34)
  - ▶ L'affichage du rasoir n'indique plus l'état de charge de la pile.
  - ▶ Le voyant de nettoyage commence à clignoter et le rasoir est abaissé automatiquement dans le liquide nettoyant (fig. 35).
  - ▶ Le voyant de nettoyage clignote pendant la durée du programme de nettoyage qui dure quelques minutes.

*Remarque : Modèle RQ1007 : le programme de nettoyage dure entre 4 et 6 minutes.*

*Remarque : Modèle RQ1008 : les programmes automatique et économique prennent de 4 à 6 minutes, tandis que le programme intensif dure environ 35 minutes.*

- ▶ Au cours de la première phase du programme de nettoyage, le rasoir s'allume et s'éteint automatiquement à plusieurs reprises, et se déplace de haut en bas, et vice-versa.
- ▶ Au cours de la deuxième phase du programme de nettoyage, le rasoir est placé en position de séchage, position indiquée par le symbole de séchage clignotant. Cette phase dure environ 2 heures. Le rasoir demeure dans cette position jusqu'à la fin du programme. (fig. 36)

*Remarque : Modèle RQ1008 : la phase de séchage du programme économique dure une heure.*

- ▶ Après le programme de nettoyage, l'indicateur de charge s'affiche (reportez-vous au chapitre «Affichage»).

*Remarque : Si vous appuyez sur le bouton marche/arrêt du système Jet Clean au cours du nettoyage, le programme est annulé. Dans ce cas, le voyant de nettoyage ou de séchage arrête de clignoter et le support passe à sa position la plus haute.*

*Remarque : Si vous retirez l'adaptateur de la prise murale pendant le programme de nettoyage, le programme est annulé. Le support demeure en position. Lorsque vous rebranchez l'adaptateur dans la prise murale, le support se déplace à sa position la plus haute.*

- Lorsque le niveau de liquide de nettoyage est sous le niveau minimal, le symbole «Cuve vide» commence à clignoter, et le support retourne à sa position de repos (fig. 37).
- Si vous utilisez quotidiennement le dispositif de nettoyage pour nettoyer votre rasoir, vous devez remplir la cuve tous les 15 jours environ.

## Nettoyage du système Jet Clean

Nettoyez le système Jet Clean tous les 15 jours.

Vous pouvez nettoyer l'extérieur du système Jet Clean avec un chiffon humide.

- 1** Appuyez simultanément sur les boutons de dégagement des deux côtés du système Jet Clean (1). Ensuite, soulevez et dégagez le système Jet Clean de la cuve (2). (fig. 31)
  - ▶ La cuve est ainsi séparée du dispositif de nettoyage.

- 2** Vider la cuve du liquide nettoyant restant. (fig. 38)

Il vous suffit de déverser le liquide de nettoyage dans l'évier.

- 3** Rincez la cuve sous l'eau du robinet (fig. 39).

La cuve ne va pas au lave-vaisselle.

- 4** Remplissez la cuve de liquide de nettoyage HQ200 jusqu'à ce que le niveau soit entre les deux lignes (fig. 32).

- 5** Remettez le système Jet Clean en place dans la cuve. (fig. 33)

Veillez à ce que les boutons de dégagement reprennent leur position.

## Méthode de nettoyage en profondeur

Assurez-vous que l'appareil est bien éteint.

- 1** Détachez l'unité de rasage du rasoir (fig. 23).

*Remarque : Ne tournez pas l'unité de rasage lorsque vous la retirez du rasoir.*

- 2** Ouvrez les trois têtes de rasoir l'une après l'autre (fig. 40).

- 3** Appuyez sur les loquets de libération du dispositif de retenue (1) jusqu'à ce qu'il s'ouvre (2) (fig. 41).

*Remarque : Ne nettoyez pas plus d'une lame et d'un dresse-pois à la fois, car ils sont groupés par jeux. Si vous mélangez accidentellement les lames et les dresse-pois, il pourra vous falloir plusieurs semaines avant d'obtenir de nouveau un rasage optimal.*

- 4** Retirez la lame du dresse-pois. (fig. 42)

- 5** Nettoyez la lame avec la brosse fournie (fig. 43).

- 6** Nettoyez l'intérieur du dresse-pois. (fig. 44)

- 7** Après le nettoyage, remplacez la lame dans le dresse-pois en orientant le bloc tondeuse vers le bas. (fig. 45)

- 8** Rabattez le dresse-pois sur la lame (fig. 46).

- 9** Refermez les têtes de rasoir.

- 10** Insérez la patte du taille-favoris dans la fente située sur la partie supérieure du rasoir (1). Ensuite, enfoncez le taille-favoris (2) pour le fixer d'un clic au rasoir (fig. 25).

## Nettoyage du taille-favoris

Nettoyer le taille-favoris après chaque utilisation

- 1** Appuyez sur l'interrupteur du taille-favoris pour sortir celui-ci (fig. 24).

- 2** Rincez le taille-favoris quelques minutes sous l'eau chaude du robinet. (fig. 47)

**3** Ramenez l'interrupteur du taille-favoris vers l'arrière pour le rétracter.

*Conseil : Pour une coupe optimale, lubrifiez les lames du taille-favoris avec une goutte d'huile pour machine à coudre tous les six mois.*

**Rangement**

**1** Glissez le capuchon de protection sur l'unité de rasage pour prévenir les dommages (fig. 48).

**2** Rangez le rasoir dans la housse fournie.

**Remplacement**

Lorsque le symbole d'unité de rasage s'affiche à l'écran, cela signifie qu'il est temps d'en changer. Aussi, faites-le sans attendre.

Pour une performance optimale, nous vous recommandons de remplacer l'unité de rasage une fois par année.

Remplacez l'unité de rasage uniquement par une unité de rasage RQ12 de Philips originale.

**1** Détachez l'unité de rasage usée du rasoir (fig. 23).

*Remarque : Ne tournez pas l'unité de rasage lorsque vous la retirez du rasoir.*

**2** Insérez la patte de la nouvelle unité de rasage dans la fente située sur la partie supérieure du rasoir (1). Ensuite, enfoncez l'unité de rasage (2) pour la fixer au rasoir (vous entendrez un dé clic) (fig. 25).

**Commande de pièces**

Les pièces suivantes sont disponibles :

- Adaptateur HQ8505
- Unité de rasage RQ12 de Philips
- Nettoyant en vaporisateur pour de tête de rasage Phillips HQ110
- Liquide de nettoyage Philips HQ200

**Environnement**

- Si vous n'avez plus besoin des appareils et désirez les mettre au rebut, ne les jetez pas avec les ordures ménagères, mais déposez-les dans un point de collecte de recyclage. Vous contribuerez ainsi à la protection de l'environnement (fig. 49).
- La pile rechargeable intégrée contient des substances qui peuvent nuire à l'environnement. Veillez à toujours retirer la pile avant de mettre le rasoir au rebut ou de le déposer à un endroit assigné à cet effet. Déposez la pile usagée à un endroit assigné à cet effet. Si vous n'arrivez pas à retirer la pile, vous pouvez apporter les appareils dans un Centre de service agréé Philips, qui prendra toute l'opération en charge pour préserver l'environnement (fig. 50).

**Pour retirer la pile rechargeable du rasoir**

Retirez la pile rechargeable uniquement lorsque vous mettez le rasoir au rebut. Assurez-vous que la pile est complètement déchargée lorsque vous la retirez.

Soyez prudent, car les languettes de la pile sont coupantes.

**1** Retirez la plaque arrière du logement de pile à l'aide d'un tournevis.

**2** Retirez la pile rechargeable du rasoir.

**Garantie et services**

Pour obtenir plus de services ou de renseignements ou pour signaler un problème, consultez le site Web de Philips au [www.philips.com](http://www.philips.com) ou communiquez avec le service à la clientèle de votre pays (vous trouverez le numéro de téléphone correspondant sur le dépliant de garantie internationale). S'il n'existe pas de service à la clientèle Philips dans votre pays, rendez-vous chez votre revendeur local.

**Restrictions de garantie**

Étant susceptibles de s'user, les têtes de rasage (lames et dresse-pois) ne sont pas couvertes par la garantie internationale.

**Résolution de problèmes**

Ce chapitre présente les problèmes les plus courants que vous pouvez éprouver avec votre appareil. Si vous ne parvenez pas à résoudre le problème à l'aide des informations ci-dessous, communiquez avec le Service à la clientèle Philips de votre pays.

Problème	Cause éventuelle	Solution
Les résultats de rasage ne sont pas aussi satisfaisants que d'habitude.	Les têtes de rasage sont endommagées ou usées.	Remplacez l'unité de rasage (voir le chapitre «Remplacement»).
	Les têtes de rasage sont bloquées par de longs poils.	Nettoyez les têtes de rasage en observant les étapes de la méthode de nettoyage en profondeur (reportez-vous au chapitre «Nettoyage et entretien»).
Le rasoir ne fonctionne pas lorsque j'appuie sur le bouton marche/arrêt.	Le système Jet Clean n'a pas nettoyé adéquatement le rasoir parce que le liquide de nettoyage dans la cuve est souillé, ou le niveau de liquide de nettoyage est trop bas.	Nettoyez le rasoir à fond avant de continuer le rasage. Au besoin, nettoyez et remplissez la cuve (reportez-vous au chapitre «Nettoyage et entretien»).
	La pile rechargeable est vide.	Rechargez la pile (voir le chapitre «Charge»).



Problème	Cause éventuelle	Solution
	Le verrouillage est activé.	Appuyez sur le bouton marche/arrêt pendant trois secondes pour désactiver le mode verrouillage.
	L'unité de rasage est obstruée ou endommagée à un point tel que le moteur ne peut plus fonctionner. Dans ce cas, les symboles de l'unité de rasage et du robinet, ainsi que le point d'exclamation clignotent.	Nettoyez l'unité de rasage ou remplacez-la (reportez-vous aux chapitres «Nettoyage et entretien» et «Remplacement»).
	La température du rasoir est trop élevée, ce qui l'empêche de fonctionner. Dans ce cas, le point d'exclamation clignote à l'écran.	Éteignez le rasoir et laissez-le refroidir. Dès que sa température a suffisamment baissé, vous pouvez le rallumer.
Le rasoir n'est pas tout à fait propre après l'avoir nettoyé dans le système Jet Clean.	Le liquide de nettoyage dans la cuve est souillé.	Vider et rincer la cuve.
	Le niveau du liquide de nettoyage est trop bas. Si le niveau de liquide dans la cuve chute sous un niveau minimal pendant le programme de nettoyage, le programme est annulé. Le symbole «Cuve vide» commence à clignoter à intervalle, et le support retourne à sa position de repos.	Remplissez la cuve de liquide de nettoyage jusqu'à ce que le niveau soit entre les deux lignes (reportez-vous au chapitre «Nettoyage et entretien»).
	Vous avez utilisé un liquide de nettoyage d'une autre marque que Phillips.	Utilisez seulement le liquide de nettoyage Philips HQ200.
Le système Jet Clean ne fonctionne pas lorsque j'appuie sur le bouton marche/arrêt.	Le système Jet Clean System n'est pas branché à une prise de courant.	Branchez la petite fiche au système Jet Clean et branchez l'adaptateur à une prise murale.
	Vous n'avez pas placé le rasoir correctement dans le système Jet Clean, ce qui empêche la liaison électrique.	Enfoncez fermement le rasoir dans le support pour le bloquer en position.
Le rasoir n'est pas entièrement chargé après l'avoir chargé dans le chargeur ou le système Jet Clean.	Vous n'avez pas déposé le rasoir dans le chargeur/ système Jet Clean.	Assurez-vous d'enfoncer le rasoir jusqu'à ce qu'il se verrouille en position.
Modèle RQ1008 : la durée de fonctionnement du système Jet Clean est beaucoup plus courte ou beaucoup plus longue que les fois précédentes.	Vous avez sélectionné un autre programme de nettoyage. Le système Jet Clean offre trois programmes de nettoyage : économique, automatique et intensif. Chacun d'entre eux a une durée spécifique.	Appuyez sur le bouton haut/bas du système Jet Clean pour choisir le programme de votre choix (reportez-vous au chapitre «Nettoyage et entretien»).

## Uvod

Čestitamo na kupnji i dobro došli u Philips! Kako biste u potpunosti iskoristili podršku koju nudi tvrtka Philips, registrirajte svoj proizvod na: [www.philips.com/welcome](http://www.philips.com/welcome).

Pročitajte ove upute za korištenje jer sadrže informacije o značajkama aparata za brijanje te savjete za jednostavnije i ugodnije brijanje.

## Opći opis (Sl. 1)

- A Aparat za brijanje (RQ1290/RQ1280/RQ1260/RQ1250)
  - 1 Trimer
  - 2 Prekidač za uključivanje/isključivanje trimera
  - 3 Jedinica za brijanje
  - 4 Zaštitni poklopac
  - 5 Aparat za brijanje
  - 6 Gumb za uključivanje/isključivanje aparata za brijanje
  - 7 Zaslon
- B Punjač
- C Sustav Jet Clean (RQ1008/RQ1007) (samo određeni modeli)
  - 1 Držač aparata za brijanje
  - 2 Simbol za praznu komoru za čišćenje
  - 3 Simbol za čišćenje
  - 4 Simbol za sušenje
  - 5 Gumb za uključivanje/isključivanje sustava Jet Clean (samo RQ1008: i gumb gore/dolje za odabir programa)
  - 6 Gumb za otpuštanje komore za čišćenje
- D Četka za čišćenje
- E Tekućina za čišćenje
- F Torbica
- G Adapter

## Važno

Prije korištenja aparata pažljivo pročitajte ovaj korisnički priručnik i spremite ga za buduće potrebe.

**Napomena:** U ovim uputama pojam "aparati" odnosi se na aparat za brijanje i sustav Jet Clean. Ako vaš aparat za brijanje nema sustav Jet Clean, pojam se odnosi samo na aparat za brijanje.

## Općenito

### Opasnost

- Pazite da se adapter ne smoči (Sl. 2).

### Upozorenje

- Adapter sadrži transformator. Nikada ne zamjenjujte adapter nekim drugim jer je to opasno.
- Ovi aparati nisu namijenjeni osobama (uključujući djecu) sa smanjenim fizičkim ili mentalnim sposobnostima niti osobama koje nemaju dovoljno iskustva i znanja, osim ako im je osoba odgovorna za njihovu sigurnost dala dopuštenje ili ih uputila u korištenje aparata.
- Djecu je potrebno nadzirati kako se ne bi igrala s aparatom.
- Prilikom čišćenja aparata budite oprezni s vrućom vodom. Uvijek pazite da voda ne bude prevruća kako ne biste opekli ruke.

### Pažnja

- Sustav Jet Clean i punjač nikad nemojte uranjati u vodu niti ih nemojte ispirati pod mlazom vode.
- Aparati i dodatni pribor ne mogu se prati u stroju za pranje posuđa.
- Aparate uvijek stavljajte i koristite na površini otpornoj na tekućine.
- Aparate koristite, puniti i odlažite pri temperaturi između 5°C i 35°C.
- Koristite samo dodatnu opremu isporučenu s aparatom.
- Adapter za napajanje pretvara napon od 100-240V u siguran niski napon manji od 24V.
- Aparate nemojte koristiti ako su oštećeni.
- Ako je adapter ili bilo koji drugi dio dodatnog pribora oštećen, zamijenite ga isključivo originalnim kako biste izbjegli potencijalno opasne situacije.
- Voda može curiti iz utičnice na dnu aparata prilikom pranja. To je normalno i potpuno bezopasno jer je sva elektronika aparata zaštićena u zatvorenoj jedinici za napajanje unutar aparata za brijanje.

## Sustav Jet Clean (samo određeni modeli)

### Pažnja

- Sustav Jet Clean koristite samo s originalnom tekućinom za čišćenje HQ200.
- Sustav Jet Clean uvijek stavljajte na stabilnu, ravnu i vodoravnu površinu kako biste spriječili curenje tekućine.
- Sustav Jet Clean nikad nemojte uranjati u vodu.
- Komoru za čišćenje ispraznite i temeljito očistite ispiranjem pod mlazom vruće vode svakih 15 dana.
- Sustav Jet Clean vaš aparat za brijanje čisti temeljito, no ne dezinficira ga, stoga aparat nemojte dijeliti s drugim osobama.
- Komora za čišćenje u sustavu Jet Clean nije pogodna za pranje u stroju za pranje posuđa.
- Kad je sustav Jet Clean spreman za uporabu, nemojte ga pomicati kako ne bi došlo do curenja tekućine za čišćenje.

## Sukladnost sa standardima

- Ovaj aparat za brijanje zadovoljava međunarodno prihvaćene sigurnosne norme i može se sigurno koristiti u kadi ili pod tušem i prati pod mlazom vode iz slavine (Sl. 3).
- Ovi proizvodi tvrtke Philips sukladni su svim standardima o elektromagnetskim poljima (EMF). Ako aparatom rukujete ispravno i u skladu s uputama iz ove knjižice s važnim informacijama te uputama iz knjižice s informacijama o upotrebi koja se isporučuje uz aparat za brijanje, aparat će biti siguran za korištenje.

## Zaslon

**Napomena:** Prije prve uporabe aparata za brijanje sa zaslona skinite zaštitnu foliju.

Svaka od četiri vrste aparata za brijanje (RQ1290, RQ1280, RQ1260 i RQ1250) ima različit zaslon, a svi zasloni prikazani su niže.

- RQ1290/RQ1280 (Sl. 4)
- RQ1260 (Sl. 5)
- RQ1250 (Sl. 6)

### Punjenje

- Punjenje traje približno 1 sat.

#### RQ1290/RQ1280

- Prilikom punjenja aparata za brijanje treperit će indikator minuta (Sl. 7).
- Trajanje brijanja u minutama povećava se sve dok se aparat za brijanje potpuno ne napuni.
- Brzo punjenje: Kada aparat za brijanje ima dovoljno energije za jedno brijanje, na zaslonu se crvenom bojom prikazuje 5 minuta.

#### RQ1260/RQ1250

- Dok se aparat za brijanje puni, najprije počinje treperiti posljednji indikator, zatim onaj ispred njega itd. dok se aparat potpuno ne napuni (Sl. 8).

*Napomena: Zaslone modela RQ1260 i RQ1250 izgledaju drukčije, ali indikatori punjenja funkcioniraju na isti način.*

- Brzo punjenje: Kada aparat za brijanje ima dovoljno energije za jedno brijanje, posljednji indikator punjenja naizmjenice treperi narančasto i bijelo.

### Baterija je potpuno napunjena

#### RQ1290/RQ1280

- Kada se baterija potpuno napuni, indikator minuta počinje stalno svijetliti. Nakon približno 30 minuta zaslon će se automatski ponovo isključiti (Sl. 9).

#### RQ1260/RQ1250

- Kada se baterija potpuno napuni, svi indikatori punjenja počinju stalno svijetliti. Nakon približno 30 minuta zaslon će se automatski ponovo isključiti. (Sl. 10)

*Napomena: Zaslone modela RQ1260 i RQ1250 izgledaju drukčije, ali indikatori punjenja funkcioniraju na isti način.*

### Baterija je gotovo prazna

#### RQ1290/RQ1280

- Kada je baterija gotovo prazna (kada preostane samo 5 minuta ili manje vremena za brijanje), indikator minuta počinje treperiti (Sl. 11).
- Kada isključite aparat za brijanje, trajanje brijanja u minutama treperit će još nekoliko sekundi. Kada preostalo vrijeme istekne, čut ćete zvučni signal.

#### RQ1260/RQ1250

- Kada je baterija gotovo prazna (kada preostane samo 5 minuta ili manje vremena za brijanje), donji indikator punjenja treperi narančastom bojom. (Sl. 12)
- Kada isključite aparat za brijanje, donji indikator punjenja treperi narančasto još nekoliko sekundi.

*Napomena: Zaslone modela RQ1260 i RQ1250 izgledaju drukčije, ali indikatori punjenja funkcioniraju na isti način.*

### Preostali kapacitet baterija

#### RQ1290/RQ1280

- Preostali kapacitet baterije prikazan je na zaslonu trajanjem brijanja u minutama. (Sl. 7)

#### RQ1260/RQ1250

- Preostali kapacitet baterije naznačen je indikatorima punjenja koji trepere (Sl. 8).

*Napomena: Zaslone modela RQ1260 i RQ1250 izgledaju drukčije, ali indikatori punjenja funkcioniraju na isti način.*

### Čišćenje aparata za brijanje

Za učinkovitije brijanje aparat očistite nakon svake uporabe.

- Simbol slavine treperit će kao podsjetnik da aparat treba očistiti (Sl. 13).

*Napomena: Zaslone modela RQ1290, RQ1280, RQ1260 i RQ1250 izgledaju drugačije, no i na njima se prikazuje isti simbol.*

### Zamjena jedinice za brijanje

Za održavanje najboljih radnih značajki savjetujemo vam da jedinicu za brijanje mijenjate svake godine.

- Kao podsjetnik da jedinicu za brijanje treba zamijeniti, simbol jedinice za brijanje treperi (svi modeli) i prilikom isključivanja aparata čuje se zvučni signal (samo RQ1290/RQ1280). To će se dogoditi nakon 7 uzastopnih brijanja. (Sl. 14)

*Napomena: Zaslone modela RQ1290, RQ1280, RQ1260 i RQ1250 izgledaju drugačije, no i na njima se prikazuje isti simbol.*

### Putno zaključavanje (samo RQ1280/RQ1260/RQ1250)

Aparat za brijanje možete zaključati kada putujete. Takvo zaključavanje sprečava slučajno uključivanje aparata.

#### Aktivacija putnog zaključavanja

- 1 Za uključivanje putnog zaključavanja gumb za uključivanje/isključivanje držite pritisnutim 3 sekunde (Sl. 15).
- ▶ RQ1280: Zaslon počinje odbrojavati od 3. Kad dođe do 1, čut će se zvučni signal koji naznačuje da je aparat zaključan.
- ▶ Na zaslonu počinje svijetliti simbol lokota. Nakon nekoliko sekundi se isključuje.

*Napomena: Zaslone modela RQ1280, RQ1260 i RQ1250 izgledaju drugačije, no i na njima se prikazuje isti simbol.*

#### Deaktivacija putnog zaključavanja

- 1 Gumb za uključivanje/isključivanje držite pritisnutim 3 sekunde.
- ▶ Motor se pokreće kako bi ukazao na deaktivaciju putnog zaključavanja.

Aparat za brijanje sada se ponovo može koristiti.

*Napomena: Putno zaključavanje automatski se deaktivira kada aparat za brijanje postavite na priključeni punjač ili sustav Jet Clean.*

### Način rada za uštedu energije (samo RQ1290)

Aparat ima automatski način rada za uštedu energije. Kada aparat za brijanje prijeđe na način rada za uštedu energije, svjetlo u gumbu za uključivanje/isključivanje isključit će se kako bi se štedjela energija.

- Ako aparat pomičete 5 minuta, a ne uključujete ga, automatski će prijeći na način rada za uštedu energije.
- ▶ **Simbol lokota treperi na zaslonu naznačujući da je aparat u načinu rada za uštedu energije. (Sl. 16)**
- Ako želite deaktivirati način rada za uštedu energije, samo pritisnite gumb za uključivanje/isključivanje.

### Blokada glava za brijanje

- Ako su glave za brijanje blokirane, simbol jedinice za brijanje, simbol slavine i uskličnik trepere. Motor se u tom slučaju ne može pokrenuti jer su glave za brijanje zaprljane ili oštećene. (Sl. 17)

*Napomena: Zasloni modela RQ1290, RQ1280, RQ1260 i RQ1250 izgledaju drugačije, no i na njima se prikazuje isti simboli.*

- U tom slučaju jedinicu za brijanje trebate očistiti ili zamijeniti.
- Simbol jedinice za brijanje, simbol slavine i uskličnik trepere sve dok ne odblokirate glave za brijanje.

### Punjenje

Punjenje traje približno 1 sat.

RQ1290/RQ1280/RQ1260: Potpuno napunjen aparat za brijanje može se koristiti do 60 minuta/20 dana.

RQ1250: Potpuno napunjen aparat za brijanje može se koristiti do 50 minuta/16 dana.

Stvarno trajanje brijanja izračunava aparat. Ako imate gustu bradu, trajanje brijanja može biti kraće od očekivanoga. Trajanje se može promijeniti i s vremenom, ovisno o tome koliko se često brijete i kakva je vaša brada.

Aparat za brijanje napunite prije prvog korištenja i kada zaslon naznači da je baterija gotovo prazna (pogledajte odjeljak "Baterija je gotovo prazna" u poglavlju "Zaslon").

### Brzo punjenje

Energija koju aparat dobije nakon 5 minuta punjenja dovoljna je za jedno brijanje.

### Punjenje u punjaču

- 1** Mali utikač umetnite u punjač (Sl. 18).
- 2** Adapter ukopčajte u zidnu utičnicu.
- 3** Aparat za brijanje stavite u punjač i gurnite ga da sjedne ("klik"). (Sl. 19)
- ▶ Na zaslonu je naznačeno da se aparat puni (pogledajte poglavlje "Zaslon").

### Punjenje u sustavu Jet Clean (samo određeni modeli)

- 1** Mali utikač ukopčajte u sustav Jet Clean.
- 2** Adapter ukopčajte u zidnu utičnicu.
- 3** Aparat za brijanje naopako postavite u držač, tako da zaslon bude okrenut prema prednjoj strani sustava Jet Clean (Sl. 20).

*Napomena: Aparat za brijanje ne može se postaviti u sustav Jet Clean kada se na jedinici za brijanje nalazi zaštitni poklopac.*

*Napomena: Samo RQ1290: kada aparat za brijanje okrenete naopako, okrenut će se i indikator minuta na zaslonu, tako da i dalje možete vidjeti do koje se razine baterija napunila.*

- 4** Aparat za brijanje čvrsto utisnite u držač kako bi sjeo na mjesto (Sl. 21).
- ▶ Na zaslonu je naznačeno da se aparat za brijanje puni (pogledajte odjeljak "Punjenje" u poglavlju "Zaslon").

### Korištenje aparata za brijanje

#### Brijanje

- 1** Jednom pritisnite gumb za uključivanje/isključivanje kako biste uključili aparat za brijanje.
  - ▶ Zaslon će svijetliti nekoliko sekundi.
- 2** Pomikite glave za brijanje po koži. Oblikujte kružne pokrete (Sl. 22).
  - Nemojte oblikovati pravocrtne pokrete.
  - Koži će možda trebati 2 ili 3 tjedna da se privikne na Philips sustav za brijanje.
- 3** Jednom pritisnite gumb za uključivanje/isključivanje kako biste isključili aparat za brijanje.
  - ▶ Zaslon će se uključiti na nekoliko sekundi i zatim prikazati preostali kapacitet baterije.

#### Vlažno brijanje

Ovaj aparat za brijanje možete koristiti i na mokrom licu uz pjenu ili gel za brijanje.

Za brijanje s pjenu ili gelom za brijanje slijedite korake u nastavku:

- 1** Nanesite malo vode na kožu.
- 2** Nanesite pjenu ili gel za brijanje na kožu.
- 3** Jedinicu za brijanje isperite pod mlazom vode kako bi mogla glatko kliziti po koži.
- 4** Jednom pritisnite gumb za uključivanje/isključivanje kako biste uključili aparat za brijanje.
- 5** Glave za brijanje kružnim pokretima pomikite po koži.

*Napomena: Aparat za brijanje redovito ispirite pod mlazom vode kako bi i dalje glatko klizio po koži.*

- 6** Osušite lice i temeljito očistite aparat za brijanje nakon korištenja (pogledajte poglavlje "Čišćenje i održavanje").

*Napomena: Pazite da s aparata za brijanje odstranite svu pjenu ili gel za brijanje.*

#### Podrezivanje

Trimer možete koristiti za podrezivanje zalizaka i brkova.

**1** Jedinicu za brijanje povucite s aparata (Sl. 23).

*Napomena: Dok jedinicu za brijanje povlačite s aparata, nemojte je okretati.*

**2** Jednom pritisnite gumb za uključivanje/isključivanje kako biste uključili aparat za brijanje.

▶ Zaslon će svijetliti nekoliko sekundi.

**3** Za izvlačenje trimera klizač trimera pomaknite prema naprijed (Sl. 24).

**4** Sada možete početi s podrezivanjem.

**5** Za uvlačenje trimera klizač trimera pomaknite prema natrag.

**6** Jednom pritisnite gumb za uključivanje/isključivanje kako biste isključili aparat za brijanje.

▶ Zaslon će se uključiti na nekoliko sekundi i zatim prikazati preostali kapacitet baterije.

**7** Jezičac jedinice za brijanje umetnite u utor na aparatu za brijanje (1). Zatim jedinicu za brijanje pritisnite prema dolje (2) kako bi se pričvrstila na aparat ("klik") (Sl. 25).

## Čišćenje i održavanje

Za čišćenje aparata za brijanje i sustava Jet Clean (samo određeni modeli) nikada nemojte koristiti spužvice za ribanje, abrazivna sredstva za čišćenje ili agresivne tekućine poput benzina ili acetona.

- Najbolji način čišćenja aparata za brijanje, koji ujedno osigurava i najviši stupanj higijene, je čišćenje u sustavu Jet Clean (samo određeni modeli). Aparat za brijanje možete i isprati pod mlazom vode ili ga očistiti isporučenom četkom.
- Budite oprezni s vrućom vodom. Uvijek pazite da voda ne bude prevruća kako biste izbjegli zadobivanje opekline na rukama.
- Za najbolje rezultate brijanja aparat očistite nakon svakog brijanja.
- Vanjske dijelove aparata za brijanje obrišite vlažnom krpom.
- Redovito čišćenje jamči bolje rezultate prilikom brijanja.

### Čišćenje jedinice za brijanje

Budite oprezni s vrućom vodom. Uvijek pazite da voda ne bude prevruća kako biste izbjegli zadobivanje opekline na rukama.

**1** Jedinicu za brijanje neko vrijeme ispirite pod mlazom vruće vode (Sl. 26).

**2** Tri glave za brijanje povlačenjem otvorite jednu po jednu (Sl. 27).

**3** Sve tri glave za brijanje i sve tri komore za dlačice ispirite pod mlazom vruće vode 30 sekundi. (Sl. 28)

*Napomena: Glave za brijanje i komore za dlačice možete očistiti i isporučenom četkom.*

Budite oprezni s vrućom vodom. Uvijek pazite da voda ne bude prevruća kako biste izbjegli zadobivanje opekline na rukama.

**4** Pažljivo otresite višak vode i glave za brijanje ostavite otvorenima kako bi se jedinica za brijanje potpuno osušila.

Nikada nemojte sušiti jedinicu za brijanje frotirskim ili papirnatim ručnikom jer to može oštetiti glave za brijanje.

### Čišćenje jedinice za brijanje i sustava Jet Clean (samo određeni modeli)

Postoje dvije vrste sustava Jet Clean:

- RQ1008 ima tri programa čišćenja: ekološki program, automatski program i intenzivni program. Pritisnite gumb gore/dolje kako biste odabrali željeni program čišćenja. (Sl. 29)

*Napomena: Ekološki program ima kraće vrijeme sušenja u svrhu uštede energije. Intenzivni program je intenzivniji program čišćenja.*

- RQ1007 ima jedan automatski program čišćenja. Kada pritisnete gumb za uključivanje/isključivanje, sustav Jet Clean započinje čišćenje u automatskom programu čišćenja. (Sl. 30)

### Priprema sustava Jet Clean za uporabu

Prije prve upotrebe napunite komoru za čišćenje.

**1** Mali utikač ukopčajte u sustav Jet Clean.

**2** Adapter ukopčajte u zidnu utičnicu.

▶ Držać se automatski pomiče u najviši položaj.

**3** Istovremeno pritisnite gume za otpuštanje s obje strane komore za čišćenje (1) i zatim sustav Jet Clean podignite s komore za čišćenje (2). (Sl. 31)

▶ Komora za čišćenje ostaje.

**4** Odvijte poklopac s bočice tekućine za čišćenje.

**5** Komoru za čišćenje napunite HQ200 tekućinom za čišćenje do razine između dvije crte (Sl. 32).

**6** Sustav Jet Clean vratite na komoru za čišćenje (Sl. 33).

Pazite da gumbi za otpuštanje sjednu na mjesto.

### Korištenje sustava Jet Clean

*Napomena: Ako aparat za brijanje koristite s pjenom ili gelom za brijanje, savjetujemo vam da ga prije čišćenja u sustav Jet Clean isperete pod mlazom vruće vode. To jamči optimalan vijek trajanja tekućine za čišćenje.*

**1** Aparat za brijanje čvrsto utisnite u držać kako bi sjeo na mjesto.

▶ Na zaslonu je naznačeno da se aparat puni (pogledajte poglavlje "Zaslon").

**2** RQ1008: Pritisnite gumb gore/dolje kako biste odabrali program čišćenja.

**3** Program za čišćenje pokrenite pritiskom gumba za uključivanje/isključivanje na sustavu Jet Clean. (Sl. 34)

▶ Na zaslonu aparata za brijanje više se ne prikazuje indikator punjenja.

▶ Indikator čišćenja počinje treperiti, a aparat za brijanje automatski se spušta u tekućinu za čišćenje (Sl. 35).

▶ Indikator čišćenja treperi tijekom cijelog programa čišćenja koji traje nekoliko minuta.

*Napomena: RQ1007: Program čišćenja traje 4 do 6 minuta.*

*Napomena: RQ1008: Automatski i ekološki programi čišćenja traju 4 do 6 minuta. Intenzivni program traje približno 35 minuta.*

- ▶ Tijekom prve faze programa za čišćenje aparat za brijanje automatski se nekoliko puta uključuje i isključuje te se pomiče prema gore i prema dolje.
- ▶ Tijekom druge faze programa za čišćenje aparat za brijanje postavlja se u položaj za sušenje, na što ukazuje simbol sušenja koji treperi. Ova faza traje približno 2 sata. Aparat za brijanje u ovom će položaju ostati do završetka programa. (Sl. 36)

*Napomena: RQ1008: Kada odaberete ekološki program, faza sušenja traje 1 sat.*

- ▶ Nakon programa čišćenja, na zaslonu aparata za brijanje prikazuje se indikator punjenja (pogledajte poglavlje "Zaslon").

*Napomena: Ako gumb za uključivanje/isključivanje sustava Jet Clean pritisnete tijekom programa čišćenja, program će se prekinuti. Indikator čišćenja ili sušenja u tom će slučaju prestati treperiti, a držač će se pomaknuti na najviši položaj.*

*Napomena: Ako tijekom programa za čišćenje adapter iskopčate iz zidne utičnice, program će se prekinuti. Držač će ostati u svom trenutnom položaju. Kada adapter ponovo ukopčate u zidnu utičnicu, držač će se pomaknuti na najviši položaj.*

- Kada se razina tekućine za čišćenje spusti ispod minimalne razine, početak će treperiti simbol prazne komore za čišćenje, a držač će se vratiti u početni položaj (Sl. 37).
- Ako sustav za čišćenje svakodnevno koristite za čišćenje aparata za brijanje, komoru za čišćenje trebate puniti otprilike svakih 15 dana.

### Čišćenje sustava Jet Clean

Komoru za čišćenje čistite svakih 15 dana.

Vanjske dijelove sustava Jet Clean možete obrisati vlažnom krpom.

- 1** Istovremeno pritisnite gumbе za otpuštanje s obje strane sustava Jet Clean (1). Zatim sustav Jet Clean podignite s komore za čišćenje (2). (Sl. 31)

- ▶ Komora za čišćenje ostaje.

- 2** Preostalu tekućinu za čišćenje izlijte iz komore za čišćenje. (Sl. 38)

Tekućinu za čišćenje možete jednostavno izliti u odvod.

- 3** Komoru za čišćenje isperite pod mlazom vode (Sl. 39).

Komora za čišćenje ne može se prati u stroju za pranje posuđa.

- 4** Komoru za čišćenje napunite HQ200 tekućinom za čišćenje do razine između dvije crte (Sl. 32).

- 5** Sustav Jet Clean vratite na komoru za čišćenje. (Sl. 33)

Pazite da gumbi za otpuštanje sjednu na mjesto.

### Vrlo temeljito čišćenje

Provjerite je li aparat isključen.

- 1** Jedinicu za brijanje povucite s aparata (Sl. 23).

*Napomena: Dok jedinicu za brijanje povlačite s aparata, nemojte je okretati.*

- 2** Tri glave za brijanje povlačenjem otvorite jednu po jednu (Sl. 40).

- 3** Pritisnite jezičac za otpuštanje držača (1) dok se držač ne otvori (2) (Sl. 41).

*Napomena: Nemojte istovremeno čistiti više od jednog rezača i štitnika jer su međusobno usklađeni. Ako rezač slučajno stavite u pogrešan štitnik, možda će trebati nekoliko tjedana prije uspostavljanja ponovnog optimalnog rada aparata.*

- 4** Izvadite rezač iz štitnika. (Sl. 42)

- 5** Rezač očistite isporučenom četkicom (Sl. 43).

- 6** Očistite unutrašnjost štitnika za brijanje. (Sl. 44)

- 7** Nakon čišćenja rezač vratite u štitnik za brijanje tako da izbočine na rezaču budu okrenute prema dolje. (Sl. 45)

- 8** Pritisnite držač preko rezača (Sl. 46).

- 9** Zatvorite glave za brijanje.

- 10** Jezičac jedinice za brijanje umetnite u utor na aparatu za brijanje (1). Zatim jedinicu za brijanje pritisnite prema dolje (2) kako bi se pričvrstila na aparat ("klik") (Sl. 25).

### Čišćenje trimera

Očistite trimmer nakon svake uporabe.

- 1** Za izvlačenje trimera klizač trimera pomaknite prema naprijed (Sl. 24).

- 2** Trimer neko vrijeme ispirite pod mlazom vruće vode. (Sl. 47)

- 3** Za uvlačenje trimera klizač trimera pomaknite prema natrag.

*Savjet: Za najbolje rezultate zupce trimera svakih šest mjeseci podmažite jednom kapi strojnog ulja.*

### Spremanje

- 1** Zaštitni poklopac postavite na jedinicu za brijanje kako se glave za brijanje ne bi oštetile (Sl. 48).

- 2** Aparat za brijanje spremite u isporučenu torbicu.

### Zamjena dijelova

Jedinicu za brijanje zamijenite kada se na zaslonu prikaže simbol jedinice za brijanje. Oštećenu jedinicu za brijanje zamijenite odmah.

Za održavanje najboljih radnih značajki savjetujemo vam da jedinicu za brijanje mijenjate svake godine.

Jedinicu za brijanje mijenjajte isključivo originalnom jedinicom za brijanje Philips RQ12.

**1** Staru jedinicu za brijanje povucite s aparata (Sl. 23).

*Napomena: Dok jedinicu za brijanje povlačite s aparata, nemojte je okretati.*

**2** Jezičac nove jedinice za brijanje umetnite u utor na aparatu za brijanje (1). Zatim jedinicu za brijanje pritisnite prema dolje (2) kako bi se pričvrstila na aparat ("klik") (Sl. 25).**Naručivanje dijelova**

Dostupni su sljedeći dijelovi:

- HQ8505 adapter
- Jedinica za brijanje RQ12 Philips
- Sprej za čišćenje glava za brijanje Philips HQ110.
- Tekućina za čišćenje Philips HQ200

**Okoliš**

- Aparate koji se više ne mogu koristiti nemojte odlagati s uobičajenim otpadom iz kućanstva nego ih odnesite u predviđeno odlagalište na recikliranje. Time ćete pridonijeti očuvanju okoliša (Sl. 49).
- Ugrađena baterija koja se može puniti sadrži tvari štetne za okoliš. Obavezno izvadite bateriju prije odlaganja aparata u otpad i predaje na službenom mjestu za sakupljanje otpada. Bateriju predajte na službenom mjestu za odlaganje baterija. Ako imate problema prilikom vađenja baterije, možete odnijeti aparat u ovlaštenu Philips servisni centar, gdje će izvaditi bateriju umjesto vas i odložiti je na ekološki prihvatljivom odlagalištu (Sl. 50).

**Vađenje punjive baterije iz aparata**

**Bateriju koja se može puniti vadite samo prilikom bacanja aparata. Prije no što je izvadite, povjerite je li potpuno prazna.**

**Budite oprezni, stranice baterija su vrlo oštre.**

**1** Stražnju ploču aparata skinite pomoću odvijača.**2** Izvadite bateriju koja se može puniti.**Jamstvo i servis**

U slučaju da vam je potreban servis ili informacija ili imate neki problem, posjetite web-stranicu tvrtke Philips, **www.philips.com**, ili se obratite centru za potrošače tvrtke Philips u svojoj državi (broj telefona nalazi se u priloženom međunarodnom jamstvu). Ako u vašoj državi ne postoji centar za potrošače, obratite se lokalnom prodavaču proizvoda tvrtke Philips.

**Ograničenja jamstva**

Uvjeti međunarodnog jamstva ne pokrivaju glave za brijanje (rezače i štitnike) jer su one podložne trošenju.

**Rješavanje problema**

U ovom poglavlju opisani su najčešći problemi s kojima biste se mogli susresti prilikom korištenja aparata. Ako ne možete riješiti problem uz informacije u nastavku, obratite se centru za korisničku podršku u svojoj državi.

Problem	Mogući uzrok	Rješenje
Aparat za brijanje više ne radi učinkovito kao prije.	Glave za brijanje su oštećene ili istrošene.	Zamijenite jedinicu za brijanje (pogledajte poglavlje "Zamjena").
	Duge dlake ometaju rad glava za brijanje.	Glave za brijanje očistite slijedeći korake za vrlo temeljito čišćenje (pogledajte poglavlje "Čišćenje i održavanje").
	Sustav Jet Clean nije pravilno očistio aparat za brijanje jer je tekućina za čišćenje u komori za čišćenje prljava ili je razina tekućine za čišćenje previše niska.	Temeljito očistite aparat za brijanje prije no što nastavite brijanje. Ako je potrebno, očistite i nadopunite komoru za čišćenje (pogledajte poglavlje "Čišćenje i održavanje").
Aparat za brijanje se ne uključuje kad pritisnem gumb za uključivanje/isključivanje.	Baterija koja se može puniti je prazna.	Napunite bateriju (pogledajte poglavlje "Punjenje").
	Putno zaključavanje je aktivirano.	Za deaktivaciju putnog zaključavanja gumb za uključivanje/isključivanje držite pritisnutim 3 sekunde.
Aparat za brijanje nakon čišćenja u sustavu Jet Clean nije potpuno čist.	Jedinica za brijanje je prljava ili oštećena do te mjere da motor ne može raditi. U tom slučaju treperit će simbol jedinice za brijanje, simbol slavine i uskličnik.	Očistite jedinicu za brijanje ili je zamijenite (pogledajte poglavlja "Čišćenje i održavanje" i "Zamjena").
	Temperatura aparata za brijanje je previše visoka. U tom slučaju aparat za brijanje ne radi, a uskličnik treperi na zaslону.	Isključite aparat za brijanje i ostavite ga da se ohladi. Čim se temperatura aparata za brijanje dovoljno spusti, možete ponovo uključiti aparat za brijanje.



Problem	Mogući uzrok	Rješenje
	Razina tekućine za čišćenje je previše niska. Ako se razina tekućine za čišćenje u komori za čišćenje tijekom programa čišćenja spusti ispod minimalne razine, program će se prekinuti. Indikator čišćenja i simbol prazne komore za čišćenje treperit će u intervalima, a držač će se vratiti u početni položaj.	Komoru za čišćenje nadopunite tekućinom za čišćenje do razine između dvije crte (pogledajte poglavlje "Čišćenje i održavanje").
	Koristili ste tekućinu za čišćenje koja nije originalna Philips tekućina za čišćenje.	Koristite isključivo Philips HQ200 tekućinu za čišćenje.
Sustav Jet Clean ne radi kada pritisnem gumb za uključivanje/isključivanje.	Sustav Jet Clean nije priključen na napajanje.	Mali utikač umetnite u sustav Jet Clean, a adapter u zidnu utičnicu.
	Aparat za brijanje niste pravilno stavili u sustav Jet Clean, tako da nije uspostavljen električni kontakt između sustava Jet Clean i aparata za brijanje.	Aparat za brijanje čvrsto utisnite u držač kako bi sjeo na mjesto.
Aparat za brijanje nije se potpuno napunio nakon punjenja u punjaču/sustavu Jet Clean.	Aparat za brijanje niste pravilno stavili u punjač/sustav Jet Clean.	Pazite da aparat za brijanje pritisćete dok ne sjedne na mjesto.
RQ1008: Vrijeme rada sustava Jet Clean iznenada je kraće ili duže nego prije.	Odabrali ste drugi program čišćenja. Sustav Jet Clean ima tri programa čišćenja: ekološki, normalni i intenzivni program. Svaki od njih ima drugačije vrijeme rada.	Pritisnite gumb gore/dolje na sustavu Jet Clean kako biste odabrali željeni program čišćenja (pogledajte poglavlje "Čišćenje i održavanje").

## Bevezetés

Gratulálunk a termék megvásárlásához és üdvözljük a Philips világában! Annak érdekében, hogy a Philips által kínált lehetőségeket a lehető legteljesebb mértékben igénybe vehesse, regisztrálja a terméket a [www.philips.com/welcome](http://www.philips.com/welcome) oldalon. Kérjük, tanulmányozza át ezt az útmutatót, mivel ebben találja meg a borotva jellemzőire vonatkozó információkat, illetve a borotválkozást egyszerűbbé és élvezetesebbé tevő ötleteket is.

## Általános leírás (ábra 1)

- A Borotva (RQ1290/RQ1280/RQ1260/RQ1250)
  - 1 Pajeszvágó
  - 2 A pajeszvágó be- és kikapcsológombja
  - 3 Borotvaegység
  - 4 Védősapka
  - 5 Borotva
  - 6 A borotva be- és kikapcsológombja
  - 7 Kijelző
- B Töltő
- C Jet Clean rendszer (RQ1008/RQ1007) (csak egyes típusok esetében)
  - 1 Borotvatartó
  - 2 „Tisztítókamra üres” jel
  - 3 Tisztítás jele
  - 4 Szárítás jele
  - 5 A Jet Clean rendszer be- és kikapcsológombja (csak az RQ1008 típusnál: programválasztáshoz fel/le irányban kapcsolható gomb)
  - 6 A tisztítókamra kioldógombja
- D Tisztító kefe
- E Tisztítófolyadék
- F Hordtáska
- G adapter

## Fontos!

A készülék első használata előtt figyelmesen olvassa el a használati útmutatót, és őrizze meg későbbi használatra.

**Megjegyzés:** A felhasználói útmutatóban használt „készülék” kifejezés a borotvára és a Jet Clean rendszerre vonatkozik, illetve amennyiben borotvája nem rendelkezik Jet Clean rendszerrel, abban az esetben csak a borotvára.

## Általános

### Vigyázat!

- Vigyázzon, hogy a hálózati adaptert ne érje víz (ábra 2).

### Figyelmeztetés

- A hálózati adapterben transzformátor van. Ne vágja le az adaptert a vezetékről és ne csatlakoztasson más dugót a vezetékre, mert ez veszélyes lehet.
- A készülék működtetésében járatlan személyek, gyermekek, illetve csökkent fizikai, érzékelési vagy szellemi képességekkel rendelkező személyek ne használják a készülékeket felügyelet vagy a biztonságukért felelős személy által adott, a készülékek működtetésére vonatkozó utasítás nélkül.
- Vigyázzon, hogy gyermekek ne játsszanak a készülékekkel.
- A készülék(ek) tisztításakor óvatosan bánjon a meleg vízzel. Mindig ellenőrizze, hogy a víz ne legyen túl forró, nehogy leforrassa a kezét.

### Figyelem

- Ügyeljen rá, hogy ne merítse a Jet Clean rendszert és a töltőt vízbe, és ne öblítse le vízcsap alatt.
- A készülékek és tartozékaik nem tisztíthatók mosogatógépben.
- A készüléket mindig vízálló felületre helyezze és ott használja.
- A készülékeket 5 és 35 °C közötti hőmérsékleten használja, töltsé és tárolja.
- Csak a mellékelt tartozékokat használja.
- A hálózati adapter a 100–240V hálózati feszültséget biztonságos 24V feszültségre alakítja át.
- Ne használja a készüléket, ha az sérült.
- Ha az adapter vagy bármelyik másik tartozék meghibásodik, a kockázatok elkerülése érdekében mindig eredeti típusúra cserélje ki.
- A készülék leöblítésekor a borotvaház alján víz csöpöghet. Ez természetes jelenség, nem jelent veszélyt, mert minden elektromos alkatrész a borotva belsejében lévő tömített motoregységben található.

## Jet Clean rendszer (csak bizonyos típusoknál)

### Figyelem

- Kizárólag eredeti HQ200 tisztítófolyadékot használjon a Jet Clean rendszerhez.
- A szivárgás megakadályozása érdekében a Jet Clean rendszert helyezze mindig stabil és vízszintes felületre.
- Ne merítse a Jet Clean rendszert vízbe.
- 15 naponként ürítse ki a tisztítókamrát, és alaposan öblítse le forró csapvíz alatt.
- A Jet Clean rendszer alaposan tisztít, de nem fertőtleníti, ezért ne használja a borotvát másokkal közösen.
- A Jet Clean rendszer tisztítókamrája nem tisztítható mosogatógépben.
- A tisztítószerv szivárgásának elkerülése érdekében ne mozdítsa el a használatra kész Jet Clean rendszert.

## Szabványoknak való megfelelés

- Ez a borotva megfelel a nemzetközileg jóváhagyott biztonsági előírásoknak, és biztonságosan használható fürdőkádban vagy zuhany alatt, továbbá folyó víz alatt tisztítható (ábra 3).
- Ezek a Philips készülékek megfelelnek az elektromágneses mezőkre (EMF) vonatkozó összes szabványnak. Amennyiben a borotvához mellékelt információs füzetben foglaltaknak megfelelően üzemeltetik, a tudomány mai állása szerint a készülékek használata biztonságos.

**A kijelző**

**Megjegyzés:** A borotva első használata előtt távolítsa el a védőfóliát a kijelzőről.

A négy borotvatípus (RQ1290, RQ1280, RQ1260 és RQ1250) eltérő kijelzővel rendelkezik, amelyek az alábbi ábrákon láthatók.

- RQ1290/RQ1280 (ábra 4)
- RQ1260 (ábra 5)
- RQ1250 (ábra 6)

**Töltés**

- A töltés körülbelül 1 órát vesz igénybe.

**RQ1290/RQ1280**

- A borotva töltése közben a perckijelző villog (ábra 7).
- A borotválkozási idő mértéke a borotva teljes feltöltéséig növekszik.
- Gyorstöltés: amikor a borotva töltöttsége eléri az egy borotválkozáshoz szükséges mértéket, a kijelző pirossal 5 percet mutat.

**RQ1260/RQ1250**

- A borotva töltése közben először a töltést jelző alsó fény villog, majd a második, és így tovább, egészen a borotva teljes feltöltéséig (ábra 8).

**Megjegyzés:** Az RQ1260 és az RQ1250 típus kijelzője eltérő, de a töltésjelző fények működése megegyezik.

- Gyorstöltés: amikor a borotva töltöttsége eléri az egy borotválkozáshoz szükséges mértéket, az alsó töltésjelző fény felváltva narancs és fehér fényrel villog.

**Akkumulátor feltöltve****RQ1290/RQ1280**

- Amikor az akkumulátor teljesen feltöltődött, a perckijelző folyamatosan világít. Körülbelül 30 perc elteltével a kijelző ismét kikapcsol (ábra 9).

**RQ1260/RQ1250**

- Amikor az akkumulátor teljesen feltöltődött, az összes töltésjelző fény folyamatosan világít. Körülbelül 30 perc elteltével a kijelző ismét automatikusan kikapcsol. (ábra 10)

**Megjegyzés:** Az RQ1260 és az RQ1250 típus kijelzője eltérő, de a töltésjelző fények működése megegyezik.

**Alacsony akkusztint****RQ1290/RQ1280**

- Amikor az akkumulátor majdnem teljesen lemerült (a borotva legfeljebb 5 percig működik még), a perckijelzés villogni kezd (ábra 11).
- Amikor kikapcsolja a borotvát, a hátralévő borotválkozási idő jelzése néhány másodpercig még villog. A végleges kikapcsolást sípoló hang jelzi.

**RQ1260/RQ1250**

- Amikor az akkumulátor majdnem teljesen lemerült (a borotva legfeljebb 5 percig működik még), az alsó narancsszínű töltésjelző fény narancs színben villog. (ábra 12)
- Amikor kikapcsolja a borotvát, az alsó töltésjelző fény néhány másodpercig még narancsszínben villog.

**Megjegyzés:** Az RQ1260 és az RQ1250 típus kijelzője eltérő, de a töltésjelző fények működése megegyezik.

**Az akkumulátor töltöttségi szintje****RQ1290/RQ1280**

- Az akkumulátor töltöttségi szintjét a kijelzőn megjelenő, hátralévő borotválkozási idő mutatja. (ábra 7)

**RQ1260/RQ1250**

- Az akkumulátor töltöttségi szintjét a villogó töltésjelző fények mutatják (ábra 8).

**Megjegyzés:** Az RQ1260 és az RQ1250 típus kijelzője eltérő, de a töltésjelző fények működése megegyezik.

**A borotva tisztítása**

Azt javasoljuk, hogy az optimális borotválási teljesítmény érdekében minden használat után tisztítsa meg a borotvát.

- A csap jel villogása figyelmeztet a borotva tisztítására (ábra 13).

**Megjegyzés:** Az RQ1290, RQ1280, RQ1260 és RQ1250 típusú készülék kijelzője eltérő, de ugyanazt a jelzést mutatja.

**A borotvaegység cseréje**

Azt javasoljuk, hogy a maximális borotválási teljesítmény érdekében két évente cserélje a borotvaegységet.

- A borotvaegység cseréjére a borotvaegység jelzésének villogása figyelmeztet (az összes típusnál), illetve sípoló hangot hall a borotva kikapcsolásakor (csak az RQ1290/RQ1280 esetében). Ez hét, egymást követő borotválás után következik be. (ábra 14)

**Megjegyzés:** Az RQ1290, RQ1280, RQ1260 és RQ1250 típusú készülék kijelzője eltérő, de ugyanazt a jelzést mutatja.

**Utazózár (csak az RQ1280/RQ1260/RQ1250 esetében)**

Utazáshoz lezárhatja a borotvát. A utazózár segítségével megakadályozhatja a készülék véletlenszerű bekapcsolását.

**Az utazózár bekapcsolása**

- 1 Az utazózár menüjébe való belépéshez tartsa 3 másodpercig lenyomva a be- és kikapcsológombot (ábra 15).
- ▶ RQ1280: A kijelző 3-tól visszaszámolásba kezd. Az 1-nél a készülék sípoló hanggal jelzi az utazózár zárását.
- ▶ A kijelzőn világítani kezd a zár jelzése, mely néhány másodperc elteltével kialszik.

**Megjegyzés:** Az RQ1280, RQ1260 és RQ1250 típusú készülék kijelzője eltérő, de ugyanazt a jelzést mutatja.

**Az utazózár kikapcsolása**

- 1 Tartsa lenyomva 3 másodpercig a be- és kikapcsológombot.
  - ▶ A motor beindulása jelzi az utazózár kikapcsolását.
- A borotva most ismét használatra kész.

**Megjegyzés:** Amikor a borotvát a csatlakoztatott töltőbe vagy Jet Clean rendszerbe helyezi, az utazózár automatikusan kikapcsol.

## Energiatakarékos mód (csak az RQ1290 típusnál)

A készülék automatikus energiatakarékos móddal van ellátva. Az energiatakarékos módba való belépéskor a be- és kikapcsológomb világítása az energiamegtakarítás érdekében kialszik.

- Ha készülék bekapcsolás nélkül 5 percen át történő mozgatasakor az automatikusan energiatakarékos módra vált.
- ▶ **A kijelzőn villogni kezd a zár jelzése, jelezve, hogy a készülék energiatakarékos módra állt. (ábra 16)**
- Az energiatakarékos mód kikapcsolásához csak a be- és kikapcsológombot kell megnyomni.

## Szennyezett borotvafejek

- Ha a borotvafejek szennyezettek, a borotvaegység jelzése és a csap jelzése egy felkiáltójellel együtt villogni kezd. Ilyenkor a motor nem működik, mivel a borotvafejek szennyezettek vagy megsérültek. (ábra 17)

*Megjegyzés: Az RQ1290, RQ1280, RQ1260 and RQ1250 típusú készülék kijelzője eltérő, de ugyanazokat a jelzéseket mutatja.*

- Ilyenkor meg kell tisztítani vagy ki kell cserélni a borotvaegységet.
- A borotvaegység jelzése és a csap jelzése a felkiáltójellel együtt tovább villog mindaddig, amíg a borotvafejeket ki nem tisztítják.

## Töltés

A töltés körülbelül 1 órát vesz igénybe.

RQ1290/RQ1280/RQ1260 típus: A teljesen feltöltött készüléket legfeljebb 60 percig/20 napon át használhatja.

RQ1250: A teljesen feltöltött borotva 50 perc/16 napi borotválkozást tesz lehetővé.

A tényleges borotválkozási idő a borotvától függ. Erős szakáll esetén ez a várható időnél kevesebb is lehet. A borotválkozási idő a borotválkozási szokásoktól és az arcszőr típusától függően, idővel változhat.

Töltse a borotvát az első használat előtt, valamint akkor, ha a kijelző az akkumulátor alacsony feszültség szintjét jelzi (lásd a „Kijelző” fejezetben az „Alacsony akkumulátorfeszültség” című részt).

## Gyorstöltés

A borotva 5 perces töltése egy borotválkozáshoz elegendő.

### A töltő használata

- 1** Csatlakoztassa a kisméretű dugaszt a töltőhöz (ábra 18).
- 2** Csatlakoztassa a hálózati adaptert a fali konnektorba.
- 3** Tegye a borotvát a töltőbe és nyomja visszafelé („kattanásig”). (ábra 19)
- ▶ A kijelző mutatja, hogy a borotva tölt (lásd „A kijelző” című fejezetet).

### Töltés a Jet Clean rendszerben (csak egyes típusoknál)

- 1** Csatlakoztassa a kisméretű dugót a Jet Clean rendszerhez.
- 2** Csatlakoztassa a hálózati adaptert a fali konnektorba.
- 3** Fordítsa lefelé a borotvát a tartóban, hogy a kijelző a Jet Clean rendszer elejével szemben legyen (ábra 20).

*Megjegyzés: A borotva nem illeszthető bele a Jet Clean rendszerbe, ha a védősapka a borotvaegységen van.*

*Megjegyzés: Csak az RQ1290 típusnál: amikor a borotvát fejjel lefelé fordítja, a kijelzőn a perckijelző iránya is megfordul, hogy továbbra is látható legyen az akkumulátor töltöttségének szintje.*

- 4** Határozottan nyomja a borotvát a tartóba (ábra 21).
- ▶ A kijelző mutatja, hogy a borotva tölt (lásd „A kijelző” című fejezetben a Töltés” című részt).

## A borotva használata

### Borotválkozás

- 1** A be- és kikapcsológombbal kapcsolja be a borotvát.  
▶ A kijelző néhány másodpercig világít.
- 2** Körkörös mozdulatokat végezve mozgassa a borotvafejeket a bőrén (ábra 22).  
- Ne végezzen egyenes mozdulatokat.  
- Bőrének 2-3 hétre is szüksége lehet ahhoz, hogy a Philips borotválkozó rendszeréhez hozzászokjon.
- 3** A be- és kikapcsológombbal kapcsolja ki a borotvát.  
▶ A kijelző néhány másodpercig világít, majd megjeleníti az akkumulátor töltöttségi szintjét.

### Vizes borotválkozás

A borotvát nedves arcbőrön is használhatja, borotvahabbal vagy borotvazselével együtt. Borotvahab vagy borotvazselé használatához kövesse az alábbi lépéseket:

- 1** Nedvesítse be arcbőrét.
- 2** Vigye fel arcára a borotvahabot vagy borotvazselét.
- 3** Öblítse le a borotvaegységet a csap alatt annak érdekében, hogy az bőrén akadálytalanul haladhasson.
- 4** A be- és kikapcsológombbal kapcsolja be a borotvát.
- 5** Körkörös mozdulatokkal mozgassa a borotvafejeket a bőrén.

*Megjegyzés: A borotvafejeket rendszeren öblítse le a csap alatt annak érdekében, hogy bőrén folyamatosan akadálytalanul haladhasson.*

- 6** Törölje meg az arcát és használat után tisztítsa meg a borotvát (lásd a „Tisztítás és karbantartás” című fejezetet).

*Megjegyzés: A borotváról feltétlenül távolítsa el a borotvahabot vagy borotvazselét.*

### Szörzetvágás

A vágókészülékkel borotválhatja oldalszakállát és bajuszát.

**1** A borotvaegységet egyenesen húzza le a borotváról (ábra 23).

*Megjegyzés: A borotvaegységet a borotváról való lehúzás közben ne fordítsa el.*

**2** A be- és kikapcsológombbal kapcsolja be a borotvát.

▶ A kijelző néhány másodpercig világít.

**3** A vágókészülék kicsúsztatásához nyomja előre a gombot (ábra 24).

**4** Most már használhatja a vágókészüléket.

**5** A vágókészülék visszacsúsztatásához nyomja a gombot lefelé.

**6** A be- és kikapcsológombbal kapcsolja ki a borotvát.

▶ A kijelző néhány másodpercig világít, és megjeleníti az akkumulátor töltöttségi szintjét.

**7** Illeszse a borotvaegység nyelvét a borotva tetején lévő résbe (1). Ezután nyomja a borotvaegységet lefelé (2) kattanásig a borotvára helyezéshez (ábra 25).

### **Tisztítás és karbantartás**

A borotva és a Jet Clean rendszer (csak egyes típusoknál) tisztításához ne használjon dörzsszivacsot és súrolószert vagy erős vegyszert (pl. benzint vagy acetont), kizárólag nedves ruhát.

- A borotva tisztításának legjobb és leghatékonyabb módja a Jet Clean rendszer (csak egyes típusoknál) használata, de leöblítheti a csap alatt vagy a mellékelt tisztítókefével is.
- Óvatosan bánjon a meleg vízzel. Mindig ellenőrizze, hogy a víz ne legyen túl forró, nehogy leforrázza a kezeit.
- Az optimális teljesítmény érdekében minden használat után tisztítsa meg a borotvát.
- A borotva külsejét nedves ruhával tisztíthatja.
- A rendszeres tisztítás jobb borotválkozási eredményt biztosít.

#### **A borotvaegység tisztítása**

Óvatosan bánjon a meleg vízzel. Mindig ellenőrizze, hogy a víz ne legyen túl forró, nehogy leforrázza a kezeit.

**1** A borotvaegységet öblítse le néhányszor meleg víz alatt (ábra 26).

**2** Nyissa ki egyenként a három borotvafejet (ábra 27).

**3** Öblítse le mind a három borotvafejet és mind a három szőrgyűjtő kamrát fél percig, forró csapvíz alatt. (ábra 28)

*Megjegyzés: A borotvafejeket és a szőrgyűjtő kamrát a mellékelt tisztítókefével is megtisztíthatja.*

Óvatosan bánjon a meleg vízzel. Mindig ellenőrizze, hogy a víz ne legyen túl forró, nehogy leforrázza a kezeit.

**4** Óvatosan rázza ki a felesleges vizet, és hagyja nyitva a borotvafejeket a borotvaegység teljes száradásáig.

Soha ne szárítsa a borotvaegységet törülközővel vagy papírzsebkendővel, mivel ezek megsérthetik a borotvafejeket.

#### **A borotvaegység tisztítása a Jet Clean rendszerrel (csak egyes típusok)**

A Jet Clean rendszernek két típusa létezik:

- az RQ1008 típus három programmal: a gazdaságos, az automata és az intenzív programmal. A kívánt tisztítóprogramot a fel/le irányban állítható gombbal választhatja ki. (ábra 29)

*Megjegyzés: A gazdaságos programhoz rövidebb szárítási idő tartozik, energiatakarékossági célból. Az intenzív program alaposabb tisztítást végző program.*

- Az RQ1007 típusban egy automata tisztítóprogram áll rendelkezésre. A be- és kikapcsológomb megnyomásával a Jet Clean System megkezdí a tisztítást az automata tisztítóprogrammal. (ábra 30)

#### **A Jet Clean rendszer előkészítése a használathoz**

Az első használat előtt töltsse fel a tisztítókamrát.

**1** Csatlakoztassa a kisméretű dugót a Jet Clean rendszerhez.

**2** Csatlakoztassa a hálózati adaptert a fali konnektorba.

▶ A tartó automatikusan a legmagasabb pozícióba áll.

**3** Nyomja meg egyszerre a tisztítókamra két oldalán található kioldógombokat (1), majd emelje ki a Jet Clean rendszert a tisztítókamrából (2). (ábra 31)

▶ A tisztítókamra maradjon egy helyben.

**4** Csavarja le a kupakot a tisztítófolyadék üvegéről.

**5** Töltsse fel a tisztítókamrát a HQ200 tisztítófolyadékkal a két vonal közötti szintig (ábra 32).

**6** Tegye vissza a Jet Clean rendszert a tisztítókamrára (ábra 33).

Ügyeljen rá, hogy a kioldógombok visszapattanjanak a helyükre.

#### **A Jet Clean rendszer használata**

*Megjegyzés: Ha a borotvát borotvahabbal vagy borotvazselével használja, javasoljuk, hogy azt a Jet Clean rendszerrel való tisztítás előtt öblítse le meleg vízzel. Ez garantálja, hogy a tisztítófolyadék optimális időn át használható legyen.*

**1** Egy határozott mozdulattal illeszse a borotvát a tartóba.

▶ A kijelző mutatja, hogy a borotva tölt (lásd „A kijelző” című fejezetet).

**2** RQ1008: a fel/le kapcsolható gombbal választhatja ki a tisztítóprogramot.

**3** Indítsa el a tisztítóprogramot a Jet Clean rendszer bekapcsológombjának megnyomásával. (ábra 34)

▶ A borotva kijelzője már nem mutatja a töltésjelzést.

▶ A tisztítást jelző fény villogni kezd, és a borotva automatikusan beleereszkedik a tisztítófolyadékba (ábra 35).

- ▶ A tisztítást jelző fény a néhány perces tisztítóprogram alatt mindvégig világít.

Megjegyzés: RQ1007: a tisztítóprogram 4-6 percet vesz igénybe.

Megjegyzés: RQ1008: az automata és a gazdaságos program időtartam 4-6 perc. Az intenzív program mintegy 35 percig tart.

- ▶ A tisztítóprogram első fázisa során a borotva néhányszor automatikusan be- és kikapcsol, és fel-le mozog.
- ▶ A tisztítóprogram második fázisában a borotva szárítási pozícióba áll, ezt a szárítási jelzés villogása mutatja. Ez körülbelül 2 óráig tart. A borotva a program végéig ebben a pozícióban marad. (ábra 36)

Megjegyzés: RQ1008: a szárítási fázis a gazdaságos program választásakor 1 órát vesz igénybe.

- ▶ A tisztítóprogram végén a töltésjelzés megjelenik a borotva kijelzőjén (lásd „A kijelző” című fejezetet).

Megjegyzés: Ha a tisztítóprogram közben megnyomja a Jet Clean rendszer be- és kikapcsológombját, a program félbeszakad. Ilyen esetben a tisztítás vagy a szárítást jelző fény villogása megszűnik és a tartó a legmagasabb pozícióba áll.

Megjegyzés: Ha a tisztítóprogram közben az adaptert kihúzza a fali aljzatból, a program megszakad. A tartó pozíciója nem változik. Amikor az adaptert visszahelyezi a fali aljzatba, a tartó a legmagasabb pozícióba kerül.

- Ha a tisztítófolyadék szintje a minimumszint alá esik, villogni kezd a „tisztítókamra üres” jel és a tartó visszaáll normál helyzetébe (ábra 37).
- Ha mindennap a tisztítókészülékkel tisztítja a borotvát, akkor kb. 15 naponta újra kell töltenie a tisztítókamrát.

### A Jet Clean rendszer tisztítása

A tisztítókamrát 15 naponta tisztítsa.

A Jet Clean rendszert kívülről nedves ruhával törölheti le.

- 1 Nyomja meg egyszerre a Jet Clean rendszer két oldalán található kioldógombokat (1), majd emelje ki a Jet Clean rendszert a tisztítókamrából (2). (ábra 31)

- ▶ A tisztítókamra maradjon egy helyben.

- 2 Öntse ki a maradék tisztítófolyadékot a tisztítókamrából. (ábra 38)

A tisztítófolyadék a mosdókagylóba önthető.

- 3 Öblítse le a tisztítókamrát a csap alatt (ábra 39).

A tisztítókamra mosogatógépben nem tisztítható.

- 4 Öltse fel a tisztítókamrát a HQ200 tisztítófolyadékkal a két vonal közötti szintig (ábra 32).

- 5 Tegye vissza a Jet Clean rendszert a tisztítókamrára. (ábra 33)

Ügyeljen rá, hogy a kioldógombok visszapattanjanak a helyükre.

### Különösen alapos tisztítási módszer

Kapcsolja ki a készüléket.

- 1 A borotvaegységet egyenesen húzza le a borotváról (ábra 23).

Megjegyzés: A borotvaegységet a borotváról való lehúzás közben ne fordítsa el.

- 2 Nyissa ki egyenként a három borotvafejet (ábra 40).

- 3 A rögzítő kioldófűlét (1) tartsa lenyomva a rögzítő (2) kinyílásáig (ábra 41).

Megjegyzés: Egyszerre csak egy körkést és borotvafésűt tisztítson, mivel mindegyik meghatározott helyre kerül. Ha véletlenül nem a megfelelő borotvafésűbe tenné vissza kést, hetekbe telhet, mire az optimális borotválási teljesítmény visszaáll.

- 4 Vegye ki a körkést a borotvafésűből. (ábra 42)

- 5 Tisztítsa meg a körkést a mellékelt kefével (ábra 43).

- 6 Tisztítsa meg a borotvafésű belső oldalát. (ábra 44)

- 7 Tisztítás után tegye vissza a körkést a borotvafésűbe a körkés lábaival lefelé. (ábra 45)

- 8 Nyomja a rögzítőt a forgókésre (ábra 46).

- 9 Csukja be a borotvafejeket.

- 10 Illesze a borotvaegység nyelvét a borotva tetején lévő résbe (1). Ezután nyomja a borotvaegységet lefelé (2) kattanásig a borotvára helyezéshez (ábra 25).

### A vágókészülék tisztítása

Minden használat után tisztítsa meg a vágókészüléket.

- 1 A vágókészülék kicsúsztatásához nyomja előre a gombot (ábra 24).

- 2 A vágókészüléket öblítse le néhányszor meleg víz alatt. (ábra 47)

- 3 A vágókészülék visszacsúsztatásához nyomja a gombot lefelé.

Tipp: A vágókészülék optimális teljesítménye érdekében félévente olajozza meg a vágókészülék fogait egy csepp műszerolajjal.

### Tárolás

- 1 Csúsztassa vissza a borotvaegységre a védősapkát, hogy a borotvafejeket óvja a sérüléstől (ábra 48).

- 2 A borotvát tárolja a mellékelt hordtáskában.

### csere

Amikor a borotvaegység jele megjelenik a kijelzőn, cserélje ki a borotvaegységet. Ha a borotvaegység megsérül, azonnal cserélje ki.

Azt javasoljuk, hogy a maximális borotválási teljesítmény érdekében két évente cserélje a borotvaegységet.

A borotvaegységet kizárólag eredeti RQ12 Philips borotvaegységre cserélje.

**1** A régi borotvafejet egyenesen húzza le a borotváról (ábra 23).

Megjegyzés: A borotvaegységet a borotváról való lehúzás közben ne fordítsa el.

**2** Illeszse az új borotvaegység nyelvét a borotva tetején lévő résbe (1). Ezután nyomja a borotvaegységet lefelé (2) kattanásig a borotvára helyezéshez (ábra 25).

#### Alkatrészek rendelése

A következő alkatrészek vásárolhatók a készülékhez:

- HQ8505 adapter
- RQ12 Philips borotvaegység
- HQ110 Philips borotvafej-tisztító spray
- HQ200 Philips tisztítófolyadék

#### Környezetvédelem

- A leselejtezett készülékek szelektív lakossági hulladékként kezelendők. Kérjük, hivatalos újrahasznosító gyűjtőhelyen adja le őket, így hozzájárul a környezet védelméhez (ábra 49).
- A beépített borotvaakkumulátor olyan anyagokat tartalmaz, amelyek szennyezhetik a környezetet. A borotva leselejtezése és hivatalos gyűjtőhelyen való leadása előtt mindig távolítsa el az akkumulátort. Az akkumulátort hivatalos akkumulátorgyűjtő helyen adja le. Ha az akkumulátor eltávolítása gondot okozna, elviheti készülékét valamelyik Philips szervizbe is, ahol eltávolítják és környezetkímélő módon kiselejtezik az akkumulátort (ábra 50).

#### A borotvaakkumulátor eltávolítása

**Kizárólag a borotva leselejtezésekor vegye ki a készülékből az akkumulátort. Előtte győződjön meg róla, hogy az akkumulátor teljesen lemerült-e.**

Legyen óvatos, mert az akkumulátor szélei élesek.

**1** Csavarhúzó segítségével távolítsa el a borotva hátlapját.

**2** Vegye ki az akkumulátort.

#### Jótállás és szerviz

Ha javításra vagy információra van szüksége, vagy ha valamilyen probléma merült fel, látogasson el a Philips honlapjára ([www.philips.com](http://www.philips.com)), vagy forduljon az adott ország Philips vevőszolgálatához (a telefonszámot megtalálja a világszerte érvényes garancialevélen). Ha országában nem működik ilyen vevőszolgálat, forduljon a Philips helyi szaküzletéhez.

#### A garancia feltételei

A nemzetközi garanciafeltételek nem vonatkoznak a borotvafejekre (körkések és sziták), mivel azok elhasználódó eszközök.

#### Hibakeresés

Ez a fejezet összefoglalja a készülékkel kapcsolatban leggyakrabban felmerülő problémákat. Ha nem sikerül megoldania a problémát az alábbi információk alapján, forduljon a helyi Philips vevőszolgálatához.

Probléma	Lehetséges ok	Megoldás
A borotva nem a megszokott módon működik.	A borotvafejek sérültek vagy elhasználódtak.	Cserélje ki a borotvaegységet (olvassa el a „Csere” című fejezetet).
	A hosszú szőrszálak eltömítik a borotvafejeket.	Tisztítsa meg a borotvafejeket a különösen alapos tisztítási módszerrel leírt lépésekkel (olvassa el a „Tisztítás és karbantartás” című fejezetet).
	A Jet Clean rendszer nem megfelelően tisztította ki a borotvát, mert a tisztítókamrában a tisztítófolyadék szennyezett vagy szintje alacsony.	A borotválkozás folytatása előtt alaposan tisztítsa meg a borotvát. Ha szükséges, tisztítsa meg és töltsse fel újra a tisztítókamrát (olvassa el a „Tisztítás és karbantartás” fejezetet).
A be- és kikapcsológomb megnyomásakor a borotva nem működik	Lemerült az akkumulátor.	Töltsse fel az akkumulátort (lásd a „Töltés” című fejezetet).
	Az utazózár be van kapcsolva.	Az utazózár kikapcsolásához tartsa 3 másodpercig lenyomva a be- és kikapcsológombot.
A borotva nem teljesen tisztá a Jet Clean rendszerből való kivétel után.	A borotvaegység annyira szennyezett vagy elkopott, hogy a motor nem működik, ilyenkor villog a borotvaegység jele, a csap jele és a felkiáltójel.	Tisztítsa meg vagy cserélje ki a borotvaegységet (olvassa el a „Tisztítás és karbantartás” és a „Csere” című fejezetet).
	A borotva túlmelegszik. Ilyenkor a borotva nem működik és a kijelzőn villog a felkiáltójel.	Kapcsolja ki a borotvát és hagyja kihűlni. A borotva kellő lehűlése után ismét használható.
	A tisztítófolyadék a tisztítókamrában szennyezett.	Ürítse ki és öblítse el a tisztítókamrát.



Probléma	Lehetséges ok	Megoldás
	A tisztítófolyadék szintje túl alacsony. Ha a tisztítókamrában a tisztítófolyadék szintje a tisztítóprogram közben a minimum alá esik, a program megszakad. A tisztítás jele és a „tisztítókamra üres” jel szakaszosan villog és a tartó visszaáll kiinduló helyzetébe.	Töltse fel a tisztítókamrát tisztítófolyadékkal a két vonal közötti szintig (olvassa el a „Tisztítás és karbantartás” című fejezetet).
A be-és kikapcsológomb megnyomásakor a Jet Clean rendszer nem működik.	Nem az eredeti Philips tisztítófolyadékot használta. A Jet Clean rendszer nincs a hálózathoz csatlakoztatva.	Csak HQ200 Philips tisztítófolyadékot használjon. Dugja a kis méretű dugaszt a Jet Clean rendszerbe, és csatlakoztassa az adaptert a fali aljzatba.
	A borotvát nem helyezte megfelelően a Jet Clean rendszerbe, így nincs elektromos csatlakozás a Jet Clean rendszer és a borotva között.	Egy határozott mozdulattal illessze a borotvát a tartóba.
A borotva nem tölt fel teljesen a töltőben/a Jet Clean rendszerben.	Nem megfelelően helyezte a borotvát a töltőbe/a Jet Clean rendszerbe.	Győződjön meg arról, hogy a borotva a helyére kattan.
RQ1008: Hirtelen a korábbinál rövidebb vagy hosszabb a Jet Clean rendszer üzemideje.	Másik tisztítóprogramot választott. A Jet Clean rendszerben három tisztítóprogram van: a gazdaságos, a normál és az intenzív program. Ezek üzemideje eltérő.	A kívánt tisztítóprogramot a fel/le mozgatható gombbal választhatja ki (olvassa el a „Tisztítás és karbantartás” című fejezetet).

## Pendahuluan

Selamat atas pembelian Anda dan selamat datang di Philips! Untuk memanfaatkan sepenuhnya dukungan yang ditawarkan Philips, daftarkan produk Anda di [www.philips.com/welcome](http://www.philips.com/welcome).

Baca petunjuk penggunaan ini yang berisi informasi mengenai berbagai fitur serta sejumlah saran agar lebih mudah dan menyenangkan dalam menggunakan alat cukur ini.

## Gambaran umum (Gbr. 1)

- A Alat cukur (RQ1290/RQ1280/RQ1260/RQ1250)
  - 1 Pemangkas
  - 2 Geseran on/off pemangkas
  - 3 Unit pencukur
  - 4 Tutup pelindung
  - 5 Alat cukur
  - 6 Tombol on/off alat cukur
  - 7 Tampilan
- B Pengisi daya
- C Sistem Jet Clean (RQ1008/RQ1007) (hanya tipe tertentu)
  - 1 Pemegang alat cukur
  - 2 Simbol 'Ruang pembersihan kosong'
  - 3 Simbol pembersihan
  - 4 Simbol pengeringan
  - 5 Tombol on/off Sistem Jet Clean (RQ1008 saja: dan tombol naik/turun untuk pilihan program)
  - 6 Tombol pelepas ruang pembersihan
- D Sikat pembersih
- E Cairan pembersih
- F Kantung
- G Adaptor

## Penting

Bacalah petunjuk penggunaan ini dengan saksama sebelum Anda menggunakan alat dan simpanlah sebagai referensi nanti.

**Catatan:** Dalam petunjuk penggunaan ini, istilah 'alat' merujuk pada alat cukur dan Sistem Jet Clean. Jika alat cukur Anda tidak disertai dengan Sistem Jet Clean, berarti ini merujuk pada alat cukur saja.

## Umum

### Bahaya

- Pastikan adaptor tidak basah (Gbr. 2).

### Peringatan

- Adaptor berisi trafo. Jangan memotong adaptor untuk menggantinya dengan steker lain, karena ini dapat membahayakan.
- Alat ini tidak dimaksudkan untuk digunakan oleh orang (termasuk anak-anak) dengan cacat fisik, indera atau kecakapan mental yang kurang, atau kurang pengalaman dan pengetahuan, kecuali jika mereka diberikan pengawasan atau petunjuk mengenai penggunaan alat oleh orang yang bertanggungjawab bagi keselamatan mereka.
- Anak kecil harus diawasi untuk memastikan mereka tidak bermain-main dengan alat ini.
- Hati-hati dengan air panas saat membersihkan alat. Selalu periksa apakah air tidak terlalu panas agar tangan Anda tidak melepuh.

### Perhatian

- Jangan sekali-kali merendam Sistem Jet Clean dan pengisi daya di dalam air ataupun membilasnya di bawah keran.
- Alat dan aksesori tidak tahan terhadap mesin cuci piring.
- Selalu letakkan dan gunakan alat pada permukaan yang tahan terhadap cairan.
- Gunakan, isi baterai dan simpan alat pada suhu antara 5°C dan 35°C.
- Hanya gunakan aksesori yang disertakan.
- Adaptor mengubah voltase 100-240 volt menjadi voltase rendah yang aman di bawah 24 volt.
- Jangan gunakan alat jika sudah rusak.
- Jika adaptor atau aksesori lainnya rusak, gantilah selalu dengan tipe yang asli agar terhindar dari bahaya.
- Air mungkin merembes keluar dari soket di bagian bawah alat cukur saat Anda membilasnya. Hal ini normal dan tidak berbahaya karena semua komponen elektronik yang tersimpan dalam unit daya yang tertutup rapat dalam alat cukur.

## Sistem Jet Clean (hanya tipe tertentu)

### Perhatian

- Hanya gunakan Sistem Jet Clean dengan cairan pembersih HQ200 yang asli.
- Selalu letakkan Sistem Jet Clean pada permukaan horizontal yang stabil dan rata untuk mencegah kebocoran.
- Jangan sekali-kali merendam Sistem Jet Clean di dalam air.
- Kosongkan ruang pembersihan dan bersihkan seluruhnya dengan membilasnya dengan air keran panas setiap 15 hari.
- Sistem Jet Clean membersihkan secara tuntas tetapi tidak dapat menyuci-hamakan alat cukur Anda, oleh sebab itu jangan memakai bersama alat cukur ini dengan orang lain.
- Ruang pembersihan pada Sistem Jet Clean tidak tahan terhadap mesin cuci piring.
- Saat Sistem Jet Clean siap digunakan, jangan memindahkannya untuk mencegah kebocoran cairan pembersih.

## Kepatuhan pada standar

- Alat cukur ini mematuhi peraturan keselamatan yang disetujui secara internasional dan dapat digunakan dengan aman saat mandi atau bersiram dan dibersihkan di bawah keran (Gbr. 3).
- Alat Philips ini mematuhi semua standar yang berkenaan dengan medan elektromagnet (EMF). Jika ditangani dengan benar dan sesuai dengan petunjuk dalam buklet informasi penting ini dan dalam buklet informasi penggunaan yang dikemas bersama alat cukur, alat ini aman digunakan berdasarkan bukti ilmiah yang kini tersedia.

## Layar

**Catatan:** Sebelum Anda menggunakan alat cukur untuk pertama kali, lepaskan kertas timah pelindung dari layar.

Keempat tipe alat cukur (RQ1290, RQ1280, RQ1260 dan RQ1250) mempunyai layar berbeda, yang ditampilkan dalam gambar di bawah ini.

- RQ1290/RQ1280 (Gbr: 4)
- RQ1260 (Gbr: 5)
- RQ1250 (Gbr: 6)

### Pengisian daya

- Pengisian daya berlangsung kurang-lebih 1 jam.

#### RQ1290/RQ1280

- Saat pengisian daya alat cukur, indikator menit akan berkedip (Gbr: 7).
- Jumlah menit pencukuran bertambah hingga baterai alat cukur terisi penuh.
- Pengisian cepat: Bila alat cukur berisi cukup energi untuk sekali bercukur, layar akan menunjukkan 5 menit dengan warna merah.

#### RQ1260/RQ1250

- Saat pengisian daya alat cukur, lampu pengisian daya pertama bagian bawah akan berkedip, kemudian lampu pengisian daya kedua, dan seterusnya hingga alat cukur terisi penuh (Gbr: 8).

**Catatan:** Layar tipe RQ1260 dan RQ1250 tampak berbeda, namun lampu pengisian daya bekerja sama cara kerjanya.

- Pengisian cepat: Bila alat cukur berisi cukup energi untuk sekali bercukur, lampu pengisian daya bagian bawah akan berkedip jingga dan putih silih berganti.

### Baterai terisi penuh

#### RQ1290/RQ1280

- Bila baterai terisi penuh, indikator menit akan menyala terus. Setelah kurang-lebih 30 menit layar secara otomatis akan mati lagi (Gbr: 9).

#### RQ1260/RQ1250

- Bila baterai terisi penuh, semua lampu pengisian daya akan menyala terus. Setelah kurang-lebih 30 menit layar secara otomatis mati lagi. (Gbr: 10)

**Catatan:** Layar tipe RQ1260 dan RQ1250 tampak berbeda, namun lampu pengisian daya bekerja sama cara kerjanya.

### Baterai tinggal sedikit

#### RQ1290/RQ1280

- Bila baterai hampir habis (hanya bisa digunakan untuk pencukuran selama 5 menit atau kurang), indikator menit akan mulai berkedip (Gbr: 11).
- Saat Anda mematikan alat cukur, menit pencukuran terus berkedip selama beberapa detik lagi. Anda akan mendengar bunyi bip bila tidak ada lagi menit pencukuran yang tersisa.

#### RQ1260/RQ1250

- Bila baterai hampir habis (hanya bisa digunakan untuk pencukuran selama 5 menit atau kurang), lampu pengisian daya bagian bawah akan berkedip jingga. (Gbr: 12)
- Bila Anda mematikan alat cukur, lampu pengisian daya bagian bawah akan terus berkedip jingga selama beberapa detik.

**Catatan:** Layar tipe RQ1260 dan RQ1250 tampak berbeda, namun lampu pengisian daya bekerja sama cara kerjanya.

### Sisa kapasitas baterai

#### RQ1290/RQ1280

- Sisa kapasitas baterai ditunjukkan oleh jumlah menit pencukuran yang ditampilkan pada layar. (Gbr: 7)

#### RQ1260/RQ1250

- Sisa kapasitas baterai ditunjukkan oleh lampu pengisian daya yang menyala (Gbr: 8).

**Catatan:** Layar tipe RQ1260 dan RQ1250 tampak berbeda, namun lampu pengisian daya bekerja dengan cara yang sama.

### Membersihkan alat cukur

Agar kinerja pencukuran optimum, kami sarankan Anda membersihkan alat cukur setiap kali selesai menggunakan.

- Simbol keran akan berkedip untuk mengingatkan Anda agar membersihkan alat cukur (Gbr: 13).

**Catatan:** Layar tipe RQ1290, RQ1280, RQ1260 dan RQ1250 tampak berbeda, namun menampilkan simbol yang sama.

### Mengganti unit pencukur

Agar kinerja pencukuran maksimum, kami sarankan Anda mengganti unit pencukur setiap tahun.

- Untuk mengingatkan Anda agar mengganti unit pencukur, simbol unit pencukur akan berkedip (semua tipe) dan Anda akan mendengar bunyi bip saat mematikan alat cukur (RQ1290/RQ1280saja). Ini terjadi di akhir 7 kali pencukuran terus-menerus. (Gbr: 14)

**Catatan:** Layar tipe RQ1290, RQ1280, RQ1260 dan RQ1250 tampak berbeda, namun menampilkan simbol yang sama.

### Travel lock (hanya RQ1280/RQ1260/RQ1250)

Anda dapat mengunci alat cukur bila akan bepergian. Travel lock mencegah alat cukur dihidupkan secara tidak sengaja.

#### Mengaktifkan travel lock

- 1 Tekan tombol on/off selama 3 detik untuk masuk ke mode travel lock (Gbr: 15).
- ▶ RQ1280: Layar mulai menghitung mundur dari 3. Pada hitungan 1, alat akan berbunyi bip untuk menandakan bahwa alat telah terkunci.
- ▶ Simbol kunci akan menyala pada layar. Setelah beberapa detik akan padam.

**Catatan:** Layar tipe RQ1280, RQ1260 dan RQ1250 tampak berbeda, namun menampilkan simbol yang sama.

#### Menonaktifkan travel lock

- 1 Tekan tombol on/off selama 3 detik.
- ▶ Motor mulai bekerja untuk menandakan bahwa travel lock sudah dinonaktifkan.

Sekarang, alat cukur siap digunakan lagi.

**Catatan:** Bila Anda menempatkan alat cukur dalam pengisi daya yang telah ditancapkan atau Sistem Jet Clean, travel lock secara otomatis akan dinonaktifkan.

### Mode hemat-haya (RQ1290 saja)

Alat ini dilengkapi dengan mode hemat-haya otomatis. Saat alat cukur masuk mode hemat-haya, lampu di tombol on/off akan padam untuk menghemat energi.

- Jika Anda menggerakkan alat selama 5 menit tanpa menghidupkannya, alat secara otomatis akan masuk mode hemat-haya.
- ▶ **Simbol kunci akan berkedip di layar untuk menandakan bahwa alat berada pada mode hemat-haya. (Gbr. 16)**
- Untuk menonaktifkan mode hemat-haya, cukup tekan tombol on/off.

### Kepala cukur tersumbat

- Jika kepala cukur tersumbat, simbol unit pencukur, simbol keran air dan tanda seru akan berkedip. Dalam hal ini, motor tidak dapat berjalan karena kepala cukur kotor atau rusak. (Gbr. 17)

**Catatan:** Layar tipe RQ1290, RQ1280, RQ1260 dan RQ1250 tampak berbeda, namun menampilkan simbol yang sama.

- Bila hal ini terjadi, Anda harus membersihkan unit pencukur atau menggantinya.
- Simbol unit pencukur, simbol keran air dan tanda seru akan terus berkedip hingga Anda menghilangkan penyumbat pada kepala cukur.

### Pengisian daya

Pengisian daya berlangsung kurang-lebih 1 jam.

RQ1290/RQ1280/RQ1260: Alat cukur yang terisi penuh mempunyai waktu pencukuran hingga 60 menit/20 hari.

RQ1250: Alat cukur yang terisi penuh mempunyai waktu pencukuran hingga selama 50 menit/16 hari.

Waktu pencukuran yang sesungguhnya dihitung oleh alat cukur. Jika Anda mempunyai jenggot yang lebat, waktu pencukuran mungkin kurang dari perkiraan. Lambat laun waktu pencukuran juga mungkin berbeda-beda, tergantung pada kebiasaan mencukur dan jenis jenggot Anda.

Isilah daya alat cukur sebelum menggunakannya untuk pertama kali atau bila layarnya menunjukkan bahwa baterainya habis (lihat bagian 'Baterai tinggal sedikit' dalam bab 'Layar').

### Pengisian cepat

Setelah alat cukur diisi daya selama 5 menit, ia punya cukup energi untuk sekali bercukur.

### Mengisi daya di pengisi daya

- 1** Pasang steker kecil di pengisi daya (Gbr. 18).
- 2** Pasang adaptor ke stopkontak dinding.
- 3** Pasang alat cukur di pengisi daya dan tekan ke belakang (hingga berbunyi 'klik'). (Gbr. 19)
- ▶ Layarnya akan menampilkan bahwa alat cukur sedang diisi (lihat bab 'Layar').

### Mengisi daya di Sistem Jet Clean (hanya tipe tertentu)

- 1** Pasang steker kecil di Sistem Jet Clean.
- 2** Pasang adaptor ke stopkontak dinding.
- 3** Letakkan alat cukur secara terbalik di pemegangnya dengan layar mengarah ke bagian depan Sistem Jet Clean (Gbr. 20).

**Catatan:** Alat cukur tidak dapat diletakkan di Sistem Jet Clean bila tutup pelindung terpasang pada unit pencukur.

**Catatan:** RQ1290 saja: bila Anda membalik alat cukur, indikator menit pada layar juga menjadi terbalik, sehingga Anda tetap dapat melihat berapa tingkat baterai yang telah diisi.

- 4** Tekan alat cukur pada pemegangnya agar terkunci pada tempatnya (Gbr. 21).
- ▶ Layar akan menampilkan bahwa alat cukur sedang diisi (lihat bagian 'Pengisian daya' dalam bab 'Layar').

### Menggunakan alat cukur

#### Mencukur

- 1** Tekan tombol on/off satu kali untuk menghidupkan alat cukur.
  - ▶ Layar akan menyala selama beberapa detik.
- 2** Gerakkan kepala cukur pada kulit Anda. Lakukan gerakan memutar (Gbr. 22).
  - Jangan lakukan gerakan lurus.
  - Kulit Anda mungkin butuh 2 atau 3 minggu untuk terbiasa dengan sistem cukur Philips.
- 3** Tekan tombol on/off sekali untuk mematikan alat cukur.
  - ▶ Layar akan menyala selama beberapa detik kemudian menampilkan sisa kapasitas baterai.

#### Pencukuran basah

Anda juga dapat menggunakan alat cukur ini pada muka yang basah oleh busa atau gel cukur.

Untuk bercukur dengan busa atau gel cukur, ikuti langkah-langkah di bawah:

- 1** Basahi kulit Anda dengan sedikit air.
- 2** Kenakan busa atau gel cukur pada kulit Anda.
- 3** Bilas unit pencukur di bawah keran untuk memastikan unit pencukur meluncur mulus di atas kulit Anda.
- 4** Tekan tombol on/off satu kali untuk menghidupkan alat cukur.
- 5** Gerakkan kepala cukur pada kulit Anda dalam gerak melingkar.

**Catatan:** Bilas alat cukur di bawah keran secara teratur untuk memastikannya tetap meluncur mulus di atas kulit Anda.

- 6** Keringkan wajah Anda dan bersihkan alat cukur dengan saksama setelah digunakan (lihat bab 'Membersihkan dan pemeliharaan').

*Catatan: Pastikan Anda membilas semua busa atau gel cukur dari alat cukur.*

### Pemangkasan

Anda dapat menggunakan pemangkas untuk merapikan cambang dan kumis.

**1** Tarik lurus unit pencukur dari alat cukur (Gbr. 23).

*Catatan: Jangan putar unit pencukur saat Anda menariknya dari alat cukur.*

**2** Tekan tombol on/off satu kali untuk menghidupkan alat cukur.

▶ Layar akan menyala selama beberapa detik.

**3** Tekan geseran pemangkas ke depan untuk mengeluarkan pemangkas (Gbr. 24).

**4** Sekarang Anda dapat mulai memangkas.

**5** Tekan geseran pemangkas ke belakang untuk mencabut pemangkas.

**6** Tekan tombol on/off sekali untuk mematikan alat cukur.

▶ Layar akan menyala selama beberapa detik dan menampilkan sisa kapasitas baterai.

**7** Masukkan tonjolan pada unit pencukur ke dalam selot di bagian atas alat cukur (1). Kemudian tekan unit pencukur ke bawah (2) untuk memasangnya ke alat cukur (hingga berbunyi 'klik') (Gbr. 25).

### Membersihkan dan pemeliharaan

Jangan sekali-kali menggunakan sabut gosok, bahan pembersih abrasif atau cairan agresif seperti minyak tanah atau aseton untuk membersihkan alat cukur dan Sistem Jet Clean (hanya tipe tertentu).

- Cara terbaik dan paling higienis untuk membersihkan alat cukur yaitu menaruhnya di dalam Sistem Jet Clean (hanya tipe tertentu). Anda juga dapat membilas alat cukur di bawah keran air atau membersihkannya dengan sikat pembersih yang disertakan.
- Hati-hati dengan air panas. Selalu periksa apakah air tidak terlalu panas agar tangan Anda tidak melepuh.
- Bersihkan alat cukur setiap kali selesai mencukur agar kinerja pencukuran optimum.
- Anda dapat membersihkan bagian luar alat cukur dengan kain lembab.
- Membersihkan secara teratur akan menjamin kinerja pencukuran yang lebih baik.

### Membersihkan unit pencukur

Hati-hati dengan air panas. Selalu periksa apakah air tidak terlalu panas agar tangan Anda tidak melepuh.

**1** Bilas unit pencukur di bawah keran air panas selama beberapa saat (Gbr. 26).

**2** Lepaskan ketiga kepala cukur satu per satu (Gbr. 27).

**3** Bilas ketiga kepala cukur dan ketiga ruang rambut di bawah keran air panas selama 30 detik. (Gbr. 28)

*Catatan: Anda juga dapat menyikat kepala cukur dan ruang rambut dengan sikat pembersih yang disertakan.*

Hati-hati dengan air panas. Selalu periksa apakah air tidak terlalu panas agar tangan Anda tidak melepuh.

**4** Dengan hati-hati kibaskan kelebihan air dan biarkan kepala cukur terbuka agar unit unit pencukur benar-benar kering.

Jangan sekali-kali mengeringkan unit pencukur dengan handuk atau kertas tisu, karena hal ini dapat merusak kepala cukur.

### Bersihkan unit pencukur dalam Sistem Jet Clean (hanya tipe tertentu)

Sistem Jet Clean mempunyai dua tipe:

- Tipe RQ1008 mempunyai tiga program pembersihan: program hemat, program otomatis dan program intensif. Tekan tombol naik/turun untuk memilih program pembersihan yang Anda sukai. (Gbr. 29)

*Catatan: Program hemat mempunyai waktu pengeringan lebih singkat untuk menghemat energi. Program intensif merupakan program pembersihan yang lebih saksama.*

- Tipe RQ1007 mempunyai satu program otomatis. Bila Anda menekan tombol on/off, Sistem Jet Clean akan mulai membersihkan dalam program pembersihan otomatis. (Gbr. 30)

### Menyiapkan Sistem Jet Clean untuk digunakan

Isilah ruang pembersihan sebelum digunakan pertama kali.

**1** Pasang steker kecil di Sistem Jet Clean.

**2** Pasang adaptor ke stopkontak dinding.

▶ Pemegang secara otomatis bergerak ke posisi yang tertinggi.

**3** Secara bersamaan, tekan tombol pelepas pada kedua samping ruang pembersihan (1). Kemudian angkat Sistem Jet Clean hingga keluar dari ruang pembersihan (2). (Gbr. 31)

▶ Ruang pembersihan tetap di belakang.

**4** Buka tutup botol berisi cairan pembersih.

**5** Isilah ruang pembersihan dengan cairan pembersih HQ200 hingga batas di antara dua garis (Gbr. 32).

**6** Kembalikan Sistem Jet Clean ke ruang pembersihan (Gbr. 33).

Pastikan tombol pelepas terpasang kembali di tempatnya.

### Menggunakan Sistem Jet Clean

*Catatan: Jika Anda menggunakan alat cukur dengan busa atau gel cukur, kami sarankan Anda untuk membilas alat cukur di bawah keran air panas sebelum di Sistem Jet Clean. Hal ini menjamin masa pakai optimum untuk cairan pembersih.*

**1** Tekan alat cukur pada pemegangnya agar terkunci pada tempatnya.

▶ Layarnya akan menampilkan bahwa alat cukur sedang diisi (lihat bab 'Layar').

**2** RQ1008: Tekan tombol naik/turun untuk memilih program pembersihan.

**3** Tekan tombol on/off pada Sistem Jet Clean untuk memulai program pembersihan. (Gbr. 34)

- ▶ Layar alat cukur berhenti menampilkan indikator pengisian daya.
- ▶ Lampu pembersihan mulai berkedip dan alat cukur secara otomatis diturunkan ke dalam cairan pembersih (Gbr. 35).
- ▶ Lampu pembersihan akan berkedip selama program pembersihan, yang berlangsung beberapa menit.

*Catatan: RQ1007: Program pembersihan berlangsung 4 hingga 6 menit.*

*Catatan: RQ1008: Program pembersihan otomatis dan hemat berlangsung selama 4 hingga 6 menit. Program intensif berlangsung kurang-lebih 35 menit.*

- ▶ Selama tahap pertama program pembersihan, alat cukur secara otomatis menyala dan padam beberapa kali dan bergerak naik dan turun.
- ▶ Selama fase kedua program pembersihan, alat cukur diletakkan dalam posisi pengeringan, dan ditunjukkan oleh simbol pengeringan yang berkedip. Fase ini berlangsung kurang-lebih 2 jam. Alat cukur tetap dalam posisi ini sampai akhir program. (Gbr. 36)

*Catatan: RQ1008: Fase pengeringan berlangsung 1 jam bila Anda memilih program hemat.*

- ▶ Setelah program pembersihan, indikator pengisian daya akan muncul di layar alat cukur (lihat bab 'Layar').

*Catatan: Jika Anda menekan tombol on/off Sistem Jet Clean selama program pembersihan, program akan dibatalkan. Dalam hal ini, lampu pembersihan atau pengeringan akan berhenti berkedip dan pemegang kembali ke posisi tertinggi.*

*Catatan: Jika Anda melepas adaptor dari stopkontak dinding selama program pembersihan, program akan dibatalkan. Pemegang tetap pada posisinya sekarang. Apabila Anda mengembalikan adaptor ke stopkontak dinding, pemegangnya bergerak ke posisi tertinggi.*

- Bila cairan pembersih turun di bawah tingkat minimum, simbol 'ruang pembersihan kosong' mulai berkedip dan pemegang kembali ke posisi awalnya (Gbr. 37).
- Jika Anda menggunakan mesin pencuci untuk membersihkan alat cukur setiap hari, Anda perlu mengisi ulang ruang pembersihan kurang-lebih setiap 15 hari sekali.

### Membersihkan Sistem Jet Clean

Bersihkan ruang pembersihan setiap 15 hari sekali.

Anda dapat membersihkan bagian luar Sistem Jet Clean dengan kain lembap.

**1** Secara bersamaan, tekan tombol pelepas pada kedua samping Sistem Jet Clean (1). Kemudian angkat keluar Sistem Jet Clean dari ruang pembersihan (2). (Gbr. 31)

- ▶ Ruang pembersihan tetap di belakang.

**2** Keluarkan sisa cairan pembersih dari ruang pembersihan. (Gbr. 38)

Anda tinggal menuangkan cairan pembersih ke dalam keran.

**3** Bilas ruang pembersihan di bawah keran (Gbr. 39).

Ruang pembersihan tidak dapat dicuci dalam mesin cuci piring.

**4** Isilah ruang pembersihan dengan cairan pembersih HQ200 hingga batas di antara dua garis (Gbr. 32).

**5** Kembalikan Sistem Jet Clean ke ruang pembersihan. (Gbr. 33)

Pastikan tombol pelepas terpasang kembali di tempatnya.

### Metode pembersihan ekstra-saksama

Pastikan alat telah dimatikan.

**1** Tarik lurus unit pencukur dari alat cukur (Gbr. 23).

*Catatan: Jangan putar unit pencukur saat Anda menariknya dari alat cukur.*

**2** Lepaskan ketiga kepala cukur satu per satu (Gbr. 40).

**3** Tekan tab pelepas penahan (1) hingga penahan terbuka (2) (Gbr. 41).

*Catatan: Jangan membersihkan lebih dari satu pemotong dan pelindung sekaligus, karena keduanya merupakan pasangan. Jika secara tidak sengaja Anda menempatkan pemotong pada pelindung cukur yang salah, mungkin dibutuhkan beberapa minggu sebelum kinerja pencukuran kembali optimum.*

**4** Lepaskan pemotong dari pelindung cukur. (Gbr. 42)

**5** Bersihkan pemotong dengan sikat yang disertakan (Gbr. 43).

**6** Bersihkan bagian dalam pelindung cukur. (Gbr. 44)

**7** Setelah membersihkan, pasang pemotongnya kembali ke pelindung cukur dengan kaki pemotong mengarah ke bawah. (Gbr. 45)

**8** Tekan ke bawah penahan di atas pemotong (Gbr. 46).

**9** Tutuplah kepala cukur.

**10** Masukkan tonjolan pada unit pencukur ke dalam selot di bagian atas alat cukur (1). Kemudian tekan unit pencukur ke bawah (2) untuk memasangnya ke alat cukur (hingga berbunyi 'klik') (Gbr. 25).

### Membersihkan pemangkas

Bersihkan pemangkas setiap kali Anda selesai menggunakannya.

**1** Tekan geseran pemangkas ke depan untuk mengeluarkan pemangkas (Gbr. 24).

**2** Bilas pemangkas di bawah keran air panas selama beberapa saat. (Gbr. 47)

**3** Tekan geseran pemangkas ke belakang untuk mencabut pemangkas.

*Tip: Agar kinerja pemangkas optimum, lumasi gigi-gigi pemangkas dengan setetes minyak mesin jahit setiap enam bulan.*

## Penyimpanan

- 1 Geser tutup pelindung pada unit pencukur untuk mencegah kerusakan pada kepala cukur (Gbr. 48).
- 2 Simpan alat cukur di kantung yang disertakan.

## Pengganti

Ganti unit pencukur bila simbol unit pencukur muncul pada layar. Ganti segera unit pencukur yang rusak. Agar kinerja pencukuran maksimum, kami sarankan Anda mengganti unit pencukur setiap tahun. Gantilah unit pencukur hanya dengan RQ12 Philips Shaving Unit asli.

- 1 Tarik lurus unit pencukur yang lama dari alat cukur (Gbr. 23).

*Catatan: Jangan putar unit pencukur saat Anda menariknya dari alat cukur.*

- 2 Masukkan tonjolan pada unit pencukur baru ke dalam selot di bagian atas alat cukur (1). Kemudian tekan unit pencukur ke bawah (2) untuk memasangnya ke alat cukur (hingga berbunyi 'klik') (Gbr. 25).

## Memesan komponen

Tersedia komponen berikut:

- Adaptor HQ8505
- RQ12 Philips Shaving Unit
- HQ110 Philips Shaving Head Cleaning Spray
- HQ200 Philips Cleaning Fluid

## Lingkungan

- Jangan membuang alat bersama limbah rumah tangga biasa jika alat sudah tidak bisa dipakai lagi, tetapi serahkan ke tempat pengumpulan barang bekas yang resmi untuk didaur ulang. Dengan melakukan hal ini, Anda ikut membantu melestarikan lingkungan (Gbr. 49).
- Baterai isi-ulang alat cukur yang terpasang mengandung bahan yang dapat mencemari lingkungan. Selalu keluarkan baterai sebelum membuang pencukur atau membawanya ke tempat pengumpulan resmi. Buang baterai bekas di tempat pengumpulan resmi untuk baterai. Jika Anda sulit mengeluarkan baterai, Anda pun dapat membawa alat tersebut ke pusat layanan Philips yang akan membantu Anda mengeluarkan baterai dan membuangnya dengan cara yang ramah lingkungan (Gbr. 50).

## Melepas baterai isi ulang alat cukur

Hanya keluarkan baterai isi-ulang bila Anda akan membuang alat cukur. Pastikan baterai benar-benar habis sewaktu Anda mengeluarkannya.

Berhati-hatilah, strip baterai tajam.

- 1 Lepas panel belakang pada alat cukur dengan obeng.
- 2 Lepas baterai isi-ulang.

## Garansi dan layanan

Jika Anda butuh servis atau informasi atau mengalami masalah, harap kunjungi situs web Philips di [www.philips.com](http://www.philips.com) atau hubungi Pusat Layanan Konsumen Philips di negara Anda (Anda dapat menemukan nomor teleponnya dalam pamflet garansi internasional). Jika tidak ada Pusat Layanan Konsumen di negara Anda, kunjungi dealer Philips setempat.

## Batasan garansi

Kepala cukur (pemotong dan pelindung cukur) tidak tercakup oleh ketentuan garansi internasional karena tergantung pada pemakaian.

## Mengatasi masalah

Bab ini merangkum masalah-masalah paling umum yang mungkin Anda temui pada alat. Jika Anda tidak mampu mengatasi masalah dengan informasi di bawah, hubungi Pusat Layanan Konsumen di negara Anda.

Masalah	Kemungkinan penyebab	Solusi
Alat cukur tidak mencukur sebaik biasanya.	Kepala cukur rusak atau aus.	Ganti unit pencukur (lihat bab 'Penggantian').
	Rambut yang panjang menghalangi mencukur kepala cukur.	Bersihkan kepala cukur dengan mengikuti langkah-langkah metode pembersihan ekstra saksama (lihat bab 'Membersihkan dan pemeliharaan').
Alat cukur tidak mau hidup sewaktu saya menekan tombol on/off.	Sistem Jet Clean tidak membersihkan alat cukur dengan benar karena cairan pembersih dalam ruang pembersihan kotor atau tingkat permukaan cairan pembersih terlalu rendah.	Bersihkan alat cukur dengan saksama sebelum Anda melanjutkan pencukuran. Jika perlu, bersihkan dan isi ulang ruang pembersihan (lihat bab 'Membersihkan dan pemeliharaan').
	Baterai isi-ulangnya habis.	Isi ulang baterai (lihat bab 'Pengisian daya').
	Travel lock diaktifkan.	Tekan tombol on/off selama 3 detik untuk menonaktifkan travel lock.
	Unit pencukur kotor atau rusak sedemikian rupa sehingga motor tidak dapat berjalan. Dalam hal ini, simbol unit pencukur, simbol keran air dan tanda seru akan berkedip.	Bersihkan atau ganti unit pencukur (lihat bab 'Membersihkan dan pemeliharaan' dan 'Penggantian').



Masalah	Kemungkinan penyebab	Solusi
	Suhu alat cukur terlalu tinggi. Dalam hal ini, alat cukur tidak berfungsi dan tanda seru pada layar akan berkedip.	Matikan alat cukur dan biarkan dingin. Begitu suhu alat cukur sudah cukup dingin, Anda dapat menyalakan kembali alat cukur.
Alat cukur tidak benar-benar bersih setelah saya membersihkannya dalam Sistem Jet Clean.	Cairan pembersih dalam ruang pembersihan sudah kotor.	Kosongkan dan bilas ruang pembersihan.
	Tingkat permukaan cairan pembersih terlalu rendah. Jika isi cairan dalam ruang pembersihan menyusut hingga di bawah tingkat permukaan minimum selama program pembersihan, program akan dibatalkan. Lampu pembersihan dan simbol 'ruang pembersihan kosong' akan berkedip dengan selang waktu dan pemegang alat cukur kembali ke posisi awalnya.	Isi ulang ruang pembersihan dengan cairan pembersih hingga batas di antara dua garis (lihat bab 'Membersihkan dan pemeliharaan').
	Anda telah menggunakan cairan pembersih selain cairan pembersih Philips asli.	Hanya gunakan HQ200 Philips Cleaning Fluid.
Sistem Jet Clean tidak mau bekerja sewaktu saya menekan tombol on/off.	Sistem Jet Clean tidak terhubung ke listrik.	Pasang steker kecil di Sistem Jet Clean dan masukkan adaptor ke stopkontak dinding.
	Anda tidak meletakkan alat cukur dalam Sistem Jet Clean dengan benar, sehingga tidak ada aliran listrik antara Sistem Jet Clean dan alat cukur.	Tekan alat cukur pada pemegangnya agar terkunci pada tempatnya.
Alat cukur tidak terisi penuh setelah saya mengisinya di pengisi daya/Sistem Jet Clean.	Anda tidak meletakkan alat cukur dengan benar di pengisi daya/Sistem Jet Clean.	Pastikan Anda menekan alat cukur hingga terkunci pada tempatnya.
RQ1008: Waktu pengoperasian Sistem Jet Clean tiba-tiba menjadi lebih singkat atau lebih lama daripada sebelumnya.	Anda memilih program pembersihan lain. Sistem Jet Clean mempunyai tiga program pembersihan: program hemat, program normal dan program intensif. Setiap program ini mempunyai waktu pengoperasian berbeda.	Tekan tombol naik/turun pada Sistem Jet Clean untuk memilih program pembersihan yang Anda sukai (lihat bab 'Membersihkan dan pemeliharaan').

## Introduzione

Congratulazioni per l'acquisto e benvenuti in Philips! Per trarre il massimo vantaggio dall'assistenza Philips, registrate il vostro prodotto su [www.philips.com/welcome](http://www.philips.com/welcome).

Il presente manuale dell'utente contiene informazioni sulle funzioni di questo rasoio e utili suggerimenti per rendere la rasatura più semplice e confortevole.

## Descrizione generale (fig. 1)

- A Rasoio (RQ1290/RQ1280/RQ1260/RQ1250)
  - 1 Rifinitore
  - 2 Cursore tagliabasette on/off
  - 3 Unità di rasatura
  - 4 Cappuccio di protezione
  - 5 Rasoio
  - 6 Pulsante on/off rasoio
  - 7 Display
- B Caricabatterie
- C Sistema Jet Clean (RQ1008/RQ1007) (solo per modelli specifici)
  - 1 Supporto per rasoio
  - 2 Simbolo di vaschetta del detergente vuota
  - 3 Simbolo di lavaggio
  - 4 Simbolo di asciugatura
  - 5 Pulsante on/off del sistema Jet Clean (solo RQ1008: e pulsante su/giù per la scelta del programma)
  - 6 Pulsante di sgancio della vaschetta del detergente
- D Spazzolina per pulizia
- E Liquido per la pulizia
- F Custodia morbida
- G Adattatore

## Importante

Prima di utilizzare l'apparecchio, leggere attentamente il presente manuale e conservarlo per eventuali riferimenti futuri.

*Nota: In questo manuale dell'utente il termine "apparecchi" si riferisce al rasoio e al sistema Jet Clean. Se il vostro rasoio non è dotato di sistema Jet Clean, si riferisce solo al rasoio.*

### Informazioni generali

#### Pericolo

- Evitate assolutamente il contatto dell'adattatore con l'acqua (fig. 2).

#### Avviso

- L'adattatore contiene un trasformatore. Non tagliate l'adattatore per sostituirlo con un'altra spina onde evitare situazioni pericolose.
- Questi apparecchi non sono destinati a persone (inclusi bambini) con capacità mentali, fisiche o sensoriali ridotte, fatti salvi i casi in cui tali persone abbiano ricevuto assistenza o formazione per l'uso degli apparecchi da una persona responsabile della loro sicurezza.
- Adottate le dovute precauzioni per evitare che i bambini giochino con questi apparecchi.
- Prestate particolare attenzione quando utilizzate l'acqua calda per pulire gli apparecchi: verificate sempre che non sia troppo calda per evitare di scottarvi.

#### Attenzione

- Non immergete mai il sistema Jet Clean e il caricatore in acqua e non risciacquateli.
- Gli apparecchi e gli accessori non possono essere lavati in lavastoviglie.
- Posizionate sempre gli apparecchi su una superficie impermeabile ai liquidi.
- Utilizzate, ricaricate e riponete l'apparecchio a una temperatura compresa tra 5 °C e 35 °C.
- Utilizzate esclusivamente gli accessori in dotazione.
- L'adattatore trasforma la tensione a 100-240 volt in una tensione più bassa e sicura inferiore ai 24 volt.
- Non utilizzate gli apparecchi qualora siano danneggiati.
- Nel caso in cui l'adattatore o qualsiasi altro accessorio siano danneggiati, sostituirli esclusivamente con un ricambio originale onde evitare situazioni pericolose.
- Quando sciacquate l'apparecchio, potreste riscontrare una fuoriuscita di acqua dalla presa che si trova nella parte inferiore del rasoio. Si tratta di un fenomeno del tutto normale e sicuro, in quanto tutte le parti elettroniche sono racchiuse nel gruppo di alimentazione sigillato, all'interno del rasoio.

### Sistema Jet Clean (solo per modelli specifici)

#### Attenzione

- Utilizzate il sistema Jet Clean esclusivamente con il liquido detergente originale HQ200.
- Posizionate sempre il sistema Jet Clean su una superficie stabile e orizzontale per evitare la fuoriuscita di liquido.
- Non immergete mai il sistema Jet Clean in acqua.
- Svuotate la vaschetta del detergente e lavatela accuratamente sotto l'acqua calda ogni 2 settimane.
- Il sistema Jet Clean consente di lavare accuratamente il rasoio, ma non esegue la disinfezione. È pertanto opportuno non condividere il rasoio con altre persone.
- Non lavate in lavastoviglie la vaschetta del detergente del sistema Jet Clean.
- Quando il sistema Jet Clean è pronto per l'uso, non muovetelo, per evitare la fuoriuscita del liquido detergente.

### Conformità agli standard

- L'apparecchio è conforme alle norme di sicurezza approvate a livello internazionale e può essere utilizzato tranquillamente nel bagno o sotto la doccia (fig. 3).

- Questi apparecchi Philips sono conformi a tutti gli standard relativi ai campi elettromagnetici (EMF). Se utilizzati in modo appropriato, attenendosi alle istruzioni contenute in questa brochure e nella brochure allegata al rasoio, consentono un utilizzo sicuro come confermato dai risultati scientifici attualmente disponibili.

## Il display

**Nota:** Prima di utilizzare il rasoio la prima volta, rimuovete la pellicola protettiva dal display.

I quattro tipi di rasoio (RQ1290, RQ1280, RQ1260 e RQ1250) hanno display diversi, illustrati nelle immagini di seguito.

- RQ1290/RQ1280 (fig. 4)
- RQ1260 (fig. 5)
- RQ1250 (fig. 6)

## Carica

- La ricarica richiede circa 1 ora.

### RQ1290/RQ1280

- Quando il rasoio viene ricaricato, l'indicazione dei minuti lampeggia (fig. 7).
- I minuti di rasatura aumentano finché il rasoio non è completamente carico.
- Ricarica veloce: quando il rasoio dispone di una carica sufficiente per una sola rasatura, il display mostra 5 minuti in rosso.

### RQ1260/RQ1250

- Quando il rasoio si sta caricando, per prima cosa lampeggia l'ultima spia di ricarica, poi la seconda e così via fino a che il rasoio non è completamente carico (fig. 8).

**Nota:** Il display dei modelli RQ1260 e RQ1250 è diverso, ma le spie di ricarica funzionano nello stesso modo.

- Ricarica veloce: quando il rasoio dispone di una carica sufficiente per una sola rasatura, la spia di ricarica inferiore lampeggia in arancione e in bianco in maniera alternata.

## Ricarica completa della batteria

### RQ1290/RQ1280

- Quando la batteria è completamente carica, l'indicazione dei minuti rimane accesa. Dopo circa 30 minuti il display si spegne di nuovo automaticamente (fig. 9).

### RQ1260/RQ1250

- Quando la batteria è completamente carica, tutte le spie di ricarica sono accese in maniera continua. Dopo circa 30 minuti il display si spegne di nuovo automaticamente. (fig. 10)

**Nota:** Il display dei modelli RQ1260 e RQ1250 è diverso, ma le spie di ricarica funzionano nello stesso modo.

## Batteria scarica

### RQ1290/RQ1280

- Quando la batteria è quasi scarica (ossia quando il rasoio ha un'autonomia massima di 5 minuti), i minuti iniziano a lampeggiare (fig. 11).
- Quando il rasoio viene spento, i minuti di rasatura continuano a lampeggiare per alcuni secondi. Viene emesso un segnale acustico quando i minuti sono esauriti.

### RQ1260/RQ1250

- Quando la batteria è quasi scarica (ossia quando il rasoio ha un'autonomia massima di 5 minuti), la spia di ricarica inferiore lampeggia in arancione. (fig. 12)
- Quando spegnete il rasoio, la spia di ricarica inferiore continua a lampeggiare in arancione per alcuni secondi.

**Nota:** Il display dei modelli RQ1260 e RQ1250 è diverso, ma le spie di ricarica funzionano nello stesso modo.

## Batteria residua

### RQ1290/RQ1280

- La batteria residua viene indicata dal numero dei minuti di rasatura visualizzati sul display. (fig. 7)

### RQ1260/RQ1250

- La capacità residua della batteria è indicata dalle spie di ricarica lampeggianti (fig. 8).

**Nota:** Il display dei modelli RQ1260 e RQ1250 è diverso, ma le spie di ricarica funzionano nello stesso modo.

## Pulizia del rasoio

Per ottenere prestazioni di rasatura ottimali, si consiglia di pulire il rasoio dopo ogni utilizzo.

- Il simbolo del rubinetto lampeggia per indicare che è necessario pulire il rasoio (fig. 13).

**Nota:** I display dei modelli RQ1290, RQ1280, RQ1260 e RQ1250 sono diversi ma mostrano lo stesso simbolo.

## Sostituzione dell'unità di rasatura

Per ottenere prestazioni di rasatura ottimali, si consiglia di sostituire l'unità di rasatura ogni anno.

- Per ricordarvi di sostituire l'unità di rasatura, il simbolo dell'unità di rasatura inizia a lampeggiare (tutti i modelli) e viene emesso un segnale acustico quando il rasoio viene spento (solo RQ1290/RQ1280). Questo si verifica alla fine di 7 sessioni di rasatura successive. (fig. 14)

**Nota:** I display dei modelli RQ1290, RQ1280, RQ1260 e RQ1250 sono diversi ma mostrano lo stesso simbolo.

## Blocco da viaggio (solo RQ1280/RQ1260/RQ1250)

Per portare l'apparecchio in viaggio, è possibile bloccare il rasoio. Il blocco da viaggio impedisce che il rasoio venga acceso accidentalmente.

### Come attivare il blocco da viaggio

**1** Per attivare il blocco da viaggio, tenete premuto il pulsante on/off per circa 3 secondi (fig. 15).

- RQ1280: il display inizia il conto alla rovescia da 3 a 1, l'apparecchio emette un segnale acustico ad indicare che è bloccato.
- Il simbolo di blocco si illumina sul display. Dopo alcuni secondi scompare.

**Nota:** I display dei modelli RQ1280, RQ1260 e RQ1250 sono diversi ma mostrano lo stesso simbolo.

### Disattivazione della funzione di blocco da viaggio

- 1 Tenete premuto il pulsante on/off per 3 secondi.
  - Il motore viene avviato per indicare che il blocco da viaggio è stato disattivato.
- Il rasoio è di nuovo pronto per l'uso.

*Nota: Quando inserite il rasoio nel caricabatterie alimentato o nel sistema Jet Clean, la funzione di blocco da viaggio viene automaticamente disattivata.*

### Modalità di risparmio energetico (solo RQ1290)

L'apparecchio è dotato di una modalità di risparmio energetico automatica. Quando il rasoio passa alla modalità di risparmio energetico, la spia del pulsante on/off scompare per risparmiare energia.

- Se muovete l'apparecchio per 5 minuti senza accenderlo, quest'ultimo passa automaticamente alla modalità di risparmio energetico.
- Il simbolo di blocco lampeggia sul display ad indicare che l'apparecchio è in modalità di risparmio energetico. (fig. 16)
- Per disattivare la modalità di risparmio energetico, premete semplicemente il pulsante on/off.

### Testine di rasatura bloccate

- Se le testine di rasatura si bloccano, il simbolo dell'unità di rasatura, il simbolo del rubinetto e il punto esclamativo iniziano a lampeggiare. In tal caso, il motore non può essere avviato perché le testine di rasatura sono sporche o danneggiate. (fig. 17)

*Nota: I display dei modelli RQ1290, RQ1280, RQ1260 e RQ1250 sono diversi ma mostrano gli stessi simboli.*

- In tal caso, è necessario pulire l'unità di rasatura o sostituirla.
- Il simbolo dell'unità di rasatura, il simbolo del rubinetto e il punto esclamativo continuano a lampeggiare finché non si sbloccano le testine di rasatura.

## Carica

La ricarica richiede circa 1 ora.

RQ1290/RQ1280/RQ1260: un rasoio completamente carico ha un'autonomia di rasatura di 60 minuti/20 giorni.

RQ1250: un rasoio completamente carico ha un'autonomia di rasatura di 50 minuti/16 giorni.

Il tempo di rasatura viene calcolato dal rasoio e varia in base alle modalità di rasatura e al tipo di barba. In caso di barba dura, l'autonomia di rasatura potrebbe essere inferiore a quanto ci si aspetti. Il tempo di rasatura varia nel corso del tempo a seconda delle proprie abitudini e del tipo di barba.

Caricate il rasoio prima di utilizzarlo per la prima volta e quando il display indica che la batteria è quasi scarica (vedere la sezione "Batteria scarica" nel capitolo "Display").

### Ricarica rapida

Dopo una ricarica di 5 minuti, il rasoio dispone di una autonomia per una rasatura.

### Ricarica mediante il caricabatterie

- 1 Inserite lo spinotto nel caricabatterie (fig. 18).
- 2 Inserite la spina dell'adattatore nella presa di corrente a muro.
- 3 Mettete il rasoio nel caricabatterie e spingetelo indietro fino a che non scatta in posizione. (fig. 19)
- Sul display viene visualizzata l'indicazione del rasoio in fase di carica (vedere il capitolo "Il display").

### Ricarica tramite sistema Jet Clean (solo per modelli specifici)

- 1 Collegate lo spinotto al sistema Jet Clean.
- 2 Inserite la spina dell'adattatore nella presa di corrente a muro.
- 3 Posizionate il rasoio capovolto sul supporto con il display rivolto verso il lato anteriore del sistema Jet Clean (fig. 20).

*Nota: Non è possibile inserire il rasoio nel sistema Jet Clean con il cappuccio montato sull'unità di rasatura.*

*Nota: Solo RQ1290: quando si capovolge il rasoio, l'indicazione dei minuti sul display risulta anch'essa capovolta così da consentire la visualizzazione del livello di carica della batteria.*

- 4 Spingete il rasoio sul supporto per bloccarlo in posizione (fig. 21).
- Sul display viene visualizzata l'indicazione del rasoio in fase di carica (vedere la sezione "Carica" del capitolo "Il display").

## Modalità d'uso del rasoio

### Rasatura

- 1 Premete il pulsante on/off per accendere il rasoio.
- Il display si illumina per alcuni secondi.
- 2 Fate scorrere le testine di rasatura sulla pelle, compiendo movimenti circolari (fig. 22).
- Non fate movimenti lineari.
- Può essere necessario un periodo di adattamento di 2 o 3 settimane per consentire alla pelle di abituarsi al sistema di rasatura Philips.
- 3 Premete il pulsante on/off per spegnere il rasoio.
- Il display si illumina per alcuni secondi, quindi viene visualizzata l'autonomia residua della batteria.

### Rasatura su pelle bagnata

Potete usare questo rasoio anche sulla pelle del volto ricoperta di schiuma da barba o gel per la rasatura. Per radersi con la schiuma da barba o il gel per la rasatura, seguite i passaggi riportati sotto:

- 1 Bagnate la pelle.
- 2 Applicare quindi la schiuma da barba o il gel per la rasatura.
- 3 Bagnate l'unità di rasatura sotto il rubinetto per fare in modo che l'unità di rasatura scorra facilmente sulla vostra pelle.
- 4 Premete il pulsante on/off per accendere il rasoio.

**5** Fate scorrere le testine di rasatura con movimenti circolari sulla pelle.

*Nota: Risciacquate il rasoio sotto il rubinetto regolarmente per mantenere una perfetta scorrevolezza sulla pelle.*

**6** Asciugate il viso e pulite a fondo il rasoio dopo l'uso (vedere il capitolo "Pulizia e manutenzione").

*Nota: Rimuovete con cura tutta la schiuma o il gel dal rasoio.*

### Rifinitura

Potete utilizzare il tagliabasette per regolare basette e baffi.

**1** Estraete l'unità di rasatura dal rasoio (fig. 23).

*Nota: Non girate l'unità di rasatura mentre la estraete dal rasoio.*

**2** Premete il pulsante on/off per accendere il rasoio.

► Il display si illumina per alcuni secondi.

**3** Premete il cursore tagliabasette in avanti per estrarre il tagliabasette (fig. 24).

**4** A questo punto, potete iniziare a rifinire la barba.

**5** Premete il cursore tagliabasette indietro per ritrarre il tagliabasette.

**6** Premete il pulsante on/off per spegnere il rasoio.

► Il display si illumina per alcuni secondi, quindi viene visualizzata l'autonomia residua della batteria.

**7** Inserite la linguetta nell'unità di rasatura nella fessura posta nella parte superiore del rasoio (1). A questo punto, premete l'unità di rasatura verso il basso (2) finché il rasoio non scatta in posizione (fig. 25).

### Pulizia e manutenzione

Non utilizzate mai spugnette o detergenti abrasivi oppure sostanze detergenti aggressive come benzina o acetone per la pulizia del rasoio e del sistema Jet Clean (solo per modelli specifici).

- Il sistema Jet Clean (solo per modelli specifici) assicura la massima igiene e una pulizia accurata del rasoio. È comunque possibile pulire il rasoio anche sotto l'acqua corrente o servendosi della spazzolina per la pulizia in dotazione.
- Prestate particolare attenzione quando utilizzate l'acqua calda: verificate sempre che non sia troppo calda per evitare di scottarvi.
- Pulite il rasoio dopo ogni sessione di rasatura per ottenere prestazioni ottimali.
- Usate un panno umido per pulire la parte esterna del rasoio.
- Una pulizia regolare assicura risultati di rasatura ottimali.

### Pulizia dell'unità di rasatura

Prestate particolare attenzione quando utilizzate l'acqua calda: verificate sempre che non sia troppo calda per evitare di scottarvi.

**1** Sciacquate per un po' l'unità di rasatura sotto acqua corrente calda (fig. 26).

**2** Aprite le tre testine di rasatura una alla volta (fig. 27).

**3** Sciacquate tutte e tre le testine di rasatura e gli altrettanti vani di raccolta peli sotto acqua corrente calda per circa 30 secondi. (fig. 28)

*Nota: Potete anche pulire le testine di rasatura e i vani di raccolta peli con la spazzolina per la pulizia in dotazione.*

Prestate particolare attenzione quando utilizzate l'acqua calda: verificate sempre che non sia troppo calda per evitare di scottarvi.

**4** Eliminate con cura l'acqua in eccesso e attendete che le testine di rasatura si asciughino completamente prima di rimontarle.

Non asciugate l'unità di rasatura con un panno o asciugamano per evitare di danneggiare le testine di rasatura.

### Pulizia dell'unità di rasatura nel sistema Jet Clean (solo per modelli specifici)

Il sistema Jet Clean può essere di due tipi:

- Il modello RQ1008 dispone di tre programmi di pulizia: il programma eco, il programma auto e il programma intensivo. Premete il pulsante su/giù per selezionare il programma di pulizia prescelto. (fig. 29)

*Nota: Il programma eco è caratterizzato da un tempo di asciugatura più breve per risparmiare energia. Il programma intensivo prevede una pulizia più accurata.*

- Il modello RQ1007 è dotato di un programma di pulizia automatico. Quando premete il pulsante on/off, il sistema Jet Clean avvia la pulizia tramite il programma di pulizia automatico. (fig. 30)

### Preparazione all'uso del sistema Jet Clean

Prima del primo utilizzo, riempite la vaschetta del detergente.

**1** Collegate lo spinotto al sistema Jet Clean.

**2** Inserite la spina dell'adattatore nella presa di corrente a muro.

► Il supporto si sposta automaticamente nella posizione più alta.

**3** Premete contemporaneamente i pulsanti di sgancio ai lati della vaschetta del detergente (1) ed estraete il sistema Jet Clean dalla vaschetta (2). (fig. 31)

► La vaschetta del detergente rimane in posizione arretrata.

**4** Svitare il cappuccio dalla bottiglia del liquido detergente.

**5** Riempite la vaschetta del detergente con il liquido HQ200 fino al livello compreso tra le due linee (fig. 32).

**6** Rimontate il sistema Jet Clean sulla vaschetta del detergente (fig. 33).

Verificate che i pulsanti di sgancio scattino in posizione.

## Utilizzo del sistema Jet Clean

*Nota: Se usate il rasoio con la schiuma da barba o il gel per la rasatura, vi consigliamo di risciacquarlo sotto un getto di acqua corrente calda prima di pulirlo utilizzando il sistema Jet Clean. Questo garantisce un utilizzo ottimale del liquido detergente.*

- 1** Spingete il rasoio sul supporto per bloccarlo in posizione.
  - ▶ Sul display viene visualizzata l'indicazione del rasoio in fase di carica (vedere il capitolo "Il display").
- 2** RQ1008: premete il pulsante su/giù per selezionare un programma di pulizia.
- 3** Premete il pulsante on/off del sistema Jet Clean per avviare il programma di pulizia. (fig. 34)
  - ▶ L'indicazione di ricarica scompare dal display del rasoio.
  - ▶ La spia di pulizia inizia a lampeggiare e il rasoio viene automaticamente abbassato nel liquido detergente (fig. 35).
  - ▶ La spia di pulizia lampeggia durante tutto il programma che dura alcuni minuti.

*Nota: RQ1007: il programma di pulizia dura dai 4 ai 6 minuti.*

*Nota: RQ1008: i programmi di pulizia auto ed eco durano dai 4 ai 6 minuti. Il programma intensivo dura circa 35 minuti.*

- ▶ Durante la prima fase del programma di pulizia, il rasoio si accende e si spegne automaticamente varie volte e viene sollevato e abbassato.
- ▶ Durante la seconda fase del programma di pulizia, il rasoio viene portato nella posizione di asciugatura (il simbolo di asciugatura lampeggia) e rimane in tale posizione per circa 2 ore fino al completamento del programma. (fig. 36)

*Nota: RQ1008: la fase di asciugatura del programma eco dura 1 ora.*

- ▶ Al termine del programma di pulizia, l'indicazione di ricarica riappare sul display del rasoio (vedere il capitolo "Il display").

*Nota: Se premete il pulsante on/off del sistema Jet Clean durante il programma di pulizia, il programma viene interrotto. In questo caso, la spia di pulizia o asciugatura cessa di lampeggiare e il supporto si riporta nella posizione più alta.*

*Nota: Se scollegate l'adattatore dalla presa di corrente mentre il programma di pulizia è in corso, il programma viene interrotto. Il supporto rimane nella posizione corrente e quando ricollegate l'adattatore alla presa, si porta nella posizione più alta.*

- Quando il liquido detergente scende sotto il livello minimo, il simbolo di vaschetta del detergente vuota inizia a lampeggiare e il supporto torna nella posizione iniziale (fig. 37).
- Se utilizzate il sistema Jet Clean tutti i giorni, è necessario riempire la vaschetta del detergente circa due volte al mese.

## Pulizia del sistema Jet Clean

Pulite la vaschetta del detergente ogni 15 giorni.

Potete pulire l'esterno del sistema Jet Clean con un panno umido.

- 1** Premete contemporaneamente i pulsanti di sgancio ai lati del sistema Jet Clean (1) ed estraete il sistema Jet Clean dalla vaschetta del detergente (2). (fig. 31)
  - ▶ La vaschetta del detergente rimane in posizione arretrata.

- 2** Versate il liquido detergente residuo nella vaschetta del detergente. (fig. 38)

Potete versare il liquido detergente direttamente nel lavandino.

- 3** Sciacquate la vaschetta del detergente sotto l'acqua corrente (fig. 39).

Non lavate la vaschetta del detergente in lavastoviglie.

- 4** Riempite la vaschetta del detergente con il liquido HQ200 fino al livello compreso tra le due linee (fig. 32).

- 5** Rimontate il sistema Jet Clean sulla vaschetta del detergente. (fig. 33)

Verificate che i pulsanti di sgancio scattino in posizione.

## Metodo di pulizia a fondo

Controllate che l'apparecchio sia spento.

- 1** Estraete l'unità di rasatura dal rasoio (fig. 23).

*Nota: Non girate l'unità di rasatura mentre la estraete dal rasoio.*

- 2** Aprite le tre testine di rasatura una alla volta (fig. 40).

- 3** Premete la linguetta di apertura del fermo (1) finché quest'ultimo non si apre (2) (fig. 41).

*Nota: Non pulite più di una lama e di un paralama alla volta, per evitare di scambiarli. In caso venissero accidentalmente scambiati, potrebbero trascorrere alcune settimane prima di ottenere nuovamente risultati di rasatura ottimali.*

- 4** Rimuovete la lama dal paralama. (fig. 42)

- 5** Pulite la lama con la spazzolina in dotazione (fig. 43).

- 6** Pulite l'interno del paralama. (fig. 44)

- 7** Dopo la pulizia, posizionate la lama di nuovo nel paralama con i piedini rivolti verso il basso. (fig. 45)

- 8** Premete il fermo sopra la lama (fig. 46).

- 9** Chiudete le testine di rasatura.

- 10** Inserite la linguetta nell'unità di rasatura nella fessura posta nella parte superiore del rasoio (1). A questo punto, premete l'unità di rasatura verso il basso (2) finché il rasoio non scatta in posizione (fig. 25).

## Pulizia del tagliabasette

Pulite il tagliabasette dopo ogni utilizzo.

- 1** Premete il cursore tagliabasette in avanti per estrarre il tagliabasette (fig. 24).

- 2** Sciacquate il tagliabasette tenendolo per un po' sotto acqua corrente calda. (fig. 47)

**3** Premete il cursore tagliabasette indietro per ritrarre il tagliabasette.

*Suggerimento Per ottenere prestazioni ottimali, lubrificate i dentini del tagliabasette ogni sei mesi, utilizzando una goccia di olio per macchina da cucire.*

### Conservazione

**1** Inserite il cappuccio di protezione sull'unità di rasatura per evitare di danneggiare le testine di rasatura (fig. 48).

**2** Riponete il rasoio nell'apposita custodia.

### Sostituzione

Sostituite l'unità di rasatura quando il relativo simbolo viene visualizzato sul display. Sostituite immediatamente un'unità danneggiata.

Per ottenere prestazioni di rasatura ottimali, si consiglia di sostituire l'unità di rasatura ogni anno.

Sostituite l'unità di rasatura esclusivamente con un'unità di rasatura originale Philips RQ12.

**1** Estraete la vecchia unità di rasatura dal rasoio (fig. 23).

*Nota: Non girate l'unità di rasatura mentre la estraete dal rasoio.*

**2** Inserite la linguetta della nuova unità di rasatura nella fessura posta nella parte superiore del rasoio (1). A questo punto, premete l'unità di rasatura verso il basso (2) finché il rasoio non scatta in posizione (fig. 25).

### Come ordinare le parti di ricambio

Parti di ricambio disponibili:

- Adattatore HQ8505
- Unità di rasatura Philips RQ12
- Spray detergente per testine HQ110 Philips
- Liquido detergente HQ200 Philips.

### Ambiente

- Per contribuire alla tutela dell'ambiente, non smaltite l'apparecchio tra i rifiuti domestici ma consegnatelo a un centro di raccolta ufficiale (fig. 49).
- La batteria ricaricabile integrata contiene sostanze potenzialmente nocive per l'ambiente. Rimuovete sempre la batteria prima di smaltire il rasoio e consegnarlo a un centro di raccolta ufficiale. Smaltite la batteria in un apposito centro di raccolta. In caso di difficoltà durante la rimozione della batteria, consegnate l'apparecchio a un centro di assistenza Philips, che si occuperà della rimozione della batteria e dello smaltimento dell'apparecchio (fig. 50).

### Rimozione della batteria ricaricabile del rasoio

rimuovete la batteria ricaricabile solo quando avete deciso di gettare il rasoio. Prima di rimuoverla, assicuratevi che sia completamente scarica.

Attenzione: le estremità delle batterie sono molto affilate!

**1** Rimuovete il pannello posteriore del rasoio usando un cacciavite.

**2** Rimuovete la batteria ricaricabile.

### Garanzia e assistenza

Per assistenza o informazioni e in caso di problemi, visitate il sito Web Philips all'indirizzo [www.philips.it](http://www.philips.it) oppure contattate il Centro Assistenza Clienti Philips del vostro paese (per conoscere il numero di telefono consultate l'opuscolo della garanzia). Se nel vostro paese non esiste un Centro Assistenza Clienti, rivolgetevi al vostro rivenditore Philips.

### Limitazioni della garanzia

Le testine di rasatura (lame e portalamme) non sono coperte dalla garanzia internazionale perché sono componenti soggetti a usura.

### Risoluzione dei problemi

In questo capitolo vengono riportati i problemi più ricorrenti legati all'uso dell'apparecchio. Se non riuscite a risolvere i problemi con le informazioni seguenti, vi preghiamo di contattare il Centro Assistenza Clienti Philips del vostro paese.

Problema	Possibile causa	Soluzione
Perché il rasoio non funziona come al solito?	Le testine di rasatura sono danneggiate o usurate.	Sostituite l'unità di rasatura (vedere il capitolo "Sostituzione").
	I peli/capelli lunghi possono ostruire le testine di rasatura.	Pulite le testine di rasatura seguendo i passaggi del metodo di pulizia a fondo (vedere il capitolo "Pulizia e manutenzione").
	Il sistema Jet Clean potrebbe non aver pulito correttamente il rasoio poiché il liquido detergente è sporco o è insufficiente.	Pulite il rasoio elettrico a fondo prima di continuare la rasatura. Se necessario, pulite e ricaricate la vaschetta del detergente (vedere il capitolo "Pulizia e manutenzione").
Il rasoio non funziona premendo il pulsante on/off.	La batteria ricaricabile è scarica.	Ricaricate la batteria (vedere il capitolo "Carica").
	Il blocco da viaggio è attivo.	Per disattivare il blocco da viaggio, tenete premuto il pulsante on/off per circa 3 secondi.



Problema	Possibile causa	Soluzione
	L'unità di rasatura è sporca o danneggiata tanto da impedire il funzionamento del motore. In questo caso il simbolo dell'unità di rasatura, quello del rubinetto e il punto esclamativo lampeggiano.	Pulite l'unità di rasatura o sostituirla (vedere i capitoli "Pulizia e manutenzione" e "Sostituzione").
	La temperatura del rasoio è troppo elevata. In tal caso, il rasoio non funziona e un punto esclamativo inizia a lampeggiare sul display.	Spegnete il rasoio elettrico e lasciatelo raffreddare. Una volta che la temperatura del rasoio è scesa sufficientemente, è possibile riaccenderlo.
Dopo la pulizia all'interno del sistema Jet Clean il rasoio non è totalmente pulito.	Il liquido detergente nella vaschetta è sporco.	Svuotate e sciacquate il vano di pulizia.
	Il livello del liquido detergente è troppo basso. Se il liquido raggiunge il livello minimo nella vaschetta del detergente, il programma viene interrotto. La spia di pulizia e il simbolo della vaschetta del detergente vuota lampeggiano e il supporto si riporta nella posizione iniziale.	Riempite la vaschetta del detergente con il liquido fino al livello compreso tra le due linee (vedere il capitolo "Pulizia e manutenzione").
	Avete usato un altro liquido detergente un liquido detergente diverso da quello originale Philips.	Usate solo liquido detergente Philips HQ200.
Perché il sistema Jet Clean non funziona premendo il pulsante on/off?	Il sistema Jet Clean non è collegato all'alimentazione.	Inserite lo spinotto nel sistema Jet Clean e collegate l'adattatore a una presa di corrente.
	Non avete posizionato il rasoio nel sistema Jet Clean correttamente e non vi è quindi alcun collegamento elettrico tra il sistema Jet Clean ed il rasoio stesso.	Spingete il rasoio sul supporto per bloccarlo in posizione.
Il rasoio non è caricato completamente dopo la ricarica nel caricabatterie/sistema Jet Clean.	Non avete posizionato il rasoio nel caricabatterie/sistema Jet Clean correttamente.	Accertatevi di premere il rasoio finché non si blocca in posizione.
RQ1008: il tempo di funzionamento del sistema Jet Clean è improvvisamente inferiore o superiore rispetto a quello che accadeva prima.	Avete selezionato un altro programma di pulizia. Il sistema Jet Clean ha tre programmi di pulizia: programma eco, programma normale e programma intensivo. Ciascuno di questi programmi ha un tempo di funzionamento diverso.	Premete il pulsante su/giù sul sistema Jet Clean per selezionare il programma di pulizia prescelto (vedere il capitolo "Pulizia e manutenzione").

**Кіріспе**

Өнімді сатып алуыңызбен құттықтаймыз және Philips компаниясына қош келдіңіз! Philips компаниясы ұсынатын қолдауды толығымен пайдалану үшін, өніміңізді [www.philips.com/welcome](http://www.philips.com/welcome) веб-бетінде тіркеңіз. Осы пайдаланушы нұсқаулығын оқуыңызды өтінеміз. Мұнда осы электр ұстараның мүмкіндіктері туралы ақпарат, сондай-ақ, қырынуды жеңіл әрі жағымды ететін кеңестер берілген.

**Жалпы сипаттама (Сурет 1)**

- A Электр ұстара (RQ1290/RQ1280/RQ1260/RQ1250)
  - 1 Триммер
  - 2 Триммерді қосу/өшіру сырғытпасы
  - 3 Қыру бөлігі
  - 4 Қорғауыш қақпақ
  - 5 Электр ұстара
  - 6 Электр ұстараны қосу/өшіру түймесі
  - 7 Дисплей
- B Зарядтағыш
- C Jet Clean жүйесі (RQ1008/RQ1007) (тек кейбір үлгілерде болады)
  - 1 Электр ұстараның ұстағышы
  - 2 «Тазалау орны бос» белгісі
  - 3 Тазалау белгісі
  - 4 Кептіру белгісі
  - 5 Jet Clean жүйесін қосу/өшіру түймесі (тек RQ1008 үлгісінде болады: жоғары/төмен жылжу түймесі бағдарлама таңдауға арналған)
  - 6 Тазалау орнын босату түймесі
- D Тазалағыш щетка
- E Тазалау сұйықтығы
- F Қалта
- G Адаптер

**Маңызды ақпарат**

Құралды қолданбас бұрын осы пайдаланушы нұсқаулығын мұқият оқып шығыңыз да, оны анықтамалық құрал ретінде сақтап қойыңыз.

**Ескерте:** Осы пайдаланушы нұсқаулығындағы «құралдар» сөзі электр ұстара мен Jet Clean жүйесін білдіреді. Электр ұстараның Jet Clean жүйесі болмаса, бұл сөз тек ұстараның өзін білдіреді.

**Жалпы ақпарат****Қауіпті**

- Адаптердің суланбауын қадағалаңыз (Сурет 2).

**Абайлаңыз!**

- Адаптерде трансформатор бар. Адаптерді кесіп тастап, оның орнына басқа штепсельдік ұш жалғауға болмайды, себебі бұл өте қауіпті жағдай туғызады.
- Бұл құралдар қозғалыс, есту-көру не ой қабілеті шектеулі немесе тәжірибесі мен білімі жеткіліксіз адамдардың (соның ішінде балалардың) қауіпсіздігіне жауапты адамның қадағалауынсыз немесе құралдарды пайдалану туралы нұсқауынсыз қолдануына арналмаған.
- Құралмен ойнамас үшін, балаларды қадағалаусыз қалдыруға болмайды.
- Құралдарды тазалағанда сақ болыңыз. Қолыңызды күйдіріп алмас үшін әрдайым судың өте ыстық еместігін тексеріп отырыңыз.

**Ескерту**

- Jet Clean жүйесін және зарядтағышты суға батырмаңыз және ағынды сумен шаймаңыз.
- Құралдар мен керек-жарақтарды ыдыс жуғышта жууға болмайды.
- Құралдарды тек су өткізбейтін бетте ұстап, қолданыңыз.
- Құралдарды тек 5-35 °C температурада зарядтауға, қолдануға және сақтауға болады.
- Тек берілген қосалқы құралдарды пайдаланыңыз.
- Адаптер 100-240 вольтты 24 вольттан төмен қауіпсіз кернеуге түрлендіреді.
- Зақымдалған құралдарды пайдаланбаңыз.
- Егер адаптер немесе керек-жарақтардың біреуі зақымдалған болса, қауіпті жағдай туғызбас үшін, оны тек түпнұсқа түрімен ғана алмастырыңыз.
- Сумен шайған кезде электр ұстараның төменгі жағындағы тесіктен су ағуы мүмкін. Бұл қалыпты жағдай және қауіпті емес, себебі бүкіл электрондық бөлшектер электр ұстараның ішіндегі су өткізбейтін қуат бөлігінде орналасқан.

**Jet Clean жүйесі (тек кейбір үлгілерде болады)****Ескерту**

- Jet Clean жүйесін тек түпнұсқалы HQ200 тазалау сұйықтығымен қолданыңыз.
- Сұйықтықтың ағып кетуін болдырмау үшін, Jet Clean жүйесін тек тұрақты, тегіс және көлденең бетке қойыңыз.
- Jet Clean жүйесін суға батырмаңыз.
- 15 күн сайын тазалау орнының ішін босатып, ағынды сумен шаю арқылы жақсылап тазалап тұрыңыз.
- Jet Clean жүйесі электр ұстараны жақсылап тазалайды, алайда дезинфекцияламайды, сондықтан оны басқа адамдармен бірігіп қолданбаңыз.
- Jet Clean жүйесінің тазалау орнын ыдыс жуғышта жууға болмайды.
- Jet Clean жүйесі қолдануға дайын болғанда, тазалау сұйықтығы ағып кетпеуі үшін, жүйені қозғалтуға болмайды.

**Стандарттарға сәйкестігі**

- Осы электр ұстара халықаралық, мақұлданған қауіпсіздік ережелеріне сәйкес келеді, сондықтан оны жуыну бөлмесінде немесе душта қолдану және ағынды сумен шаю қауіпсіз болып есептеледі (Сурет 3).

- Осы Philips құралы электромагниттік өріске (ЭМӨ) байланысты барлық стандарттарға сәйкес келеді. Егер құралдар маңызды ақпарат буклетіндегі және ұстарамен бірге берілетін пайдалану жөніндегі ақпарат буклетіндегі ережелерге сай қолданылса, бүгінгі таңдағы белгілі ғылыми зерттеулер бойынша, оларды қолдану қауіпсіз болып табылады.

## Дисплей

**Ескертпе:** электр ұстараны бірінші рет қолданар алдында, дисплейдің бетіндегі қорғау пленкасын алып тастаңыз.

Төрт түрлі электр ұстараның (RQ1290, RQ1280, RQ1260 және RQ1250) төмендегі суретте көрсетілгендей үш түрлі дисплейі бар.

- RQ1290/RQ1280 (Сурет 4)
- RQ1260 (Сурет 5)
- RQ1250 (Сурет 6)

## Зарядтау

- Зарядтау шамамен 1 сағат алады.

### RQ1290/RQ1280

- Электр ұстара зарядталып жатқанда, минуттар жыпылықтап тұрады (Сурет 7).
- Электр ұстара толығымен зарядталып болғанша, қырыну минуттары артып отырады.
- Жылдам зарядтау: электр ұстарада бір рет қырынуға жететін қуат жиналғанда, дисплейде 5 минут қызыл түспен көрсетіледі.

### RQ1260/RQ1250

- Электр ұстара зарядталып жатқанда, алдымен төменгі зарядтау шамы жыпылықтайды, содан кейін екінші зарядтау шамы, осылайша электр ұстара толық зарядталғанша, барлық шамдар бір-бірден жанады (Сурет 8).

**Ескертпе:** RQ1260 және RQ1250 үлгілері дисплейлерінің сыртқы көрінісі басқаша болғанымен, жұмыс істеу әдістері бірдей.

- Жылдам зарядтау: электр ұстарада бір рет қырынуға жететін заряд жиналғанда, төменгі зарядтау шамының түсі сарғыш пен ақ түс арасында ауысады.

## Батарея толығымен зарядталды

### RQ1290/RQ1280

- Батарея толығымен зарядталғанда, минуттар тұрақты жанып тұрады. Шамамен 30 минуттан кейін, дисплей автоматты түрде қайта өшеді (Сурет 9).

### RQ1260/RQ1250

- Батарея толығымен зарядталғанда, барлық зарядтау шамдары тұрақты жанып тұрады. Шамамен 30 минуттан кейін, дисплей автоматты түрде қайта өшеді. (Сурет 10)

**Ескертпе:** RQ1260 және RQ1250 үлгілері дисплейлерінің сыртқы көрінісі басқаша болғанымен, жұмыс істеу әдістері бірдей.

## Батарея заряды төмен

### RQ1290/RQ1280

- Батарея толығымен дерлік таусылғанда (батареяда 5 минут немесе одан да аз қырыну уақыты қалғанда), минуттар жыпылықтай бастайды (Сурет 11).
- Электр ұстараны өшіргенде, минуттар бірнеше секунд бойы жыпылықтап тұрады. Қырыну минуттары аяқталғанда, сигнал беріледі.

### RQ1260/RQ1250

- Батарея заряды толығымен дерлік таусылғанда (батареяда тек 5 минут немесе одан да аз қырыну уақыты қалғанда), төменгі зарядтау шамы сарғыш болып жыпылықтайды. (Сурет 12)
- Электр ұстараны өшіргенде, төменгі зарядтау шамы бірнеше секунд сарғыш түспен жыпылықтап тұрады.

**Ескертпе:** RQ1260 және RQ1250 үлгілері дисплейлерінің сыртқы көрінісі басқаша болғанымен, жұмыс істеу әдістері бірдей.

## Батареяда қалған заряд деңгейі

### RQ1290/RQ1280

- Батареяда қалған заряд деңгейі дисплейде көрсетіліп тұрған қырыну уақытымен көрсетіледі. (Сурет 7)

### RQ1260/RQ1250

- Батареяда қалған заряд деңгейі жыпылықтап тұрған зарядтау шамдарының санымен көрсетіледі (Сурет 8).

**Ескертпе:** RQ1260 және RQ1250 үлгілері дисплейлерінің сыртқы көрінісі басқаша болғанымен, жұмыс істеу әдістері бірдей.

## Электр ұстараны тазалау

Жақсылап қырыну үшін, ұстараны әр қолданған сайын тазалап отыру керек.

- Ағын су белгісі жыпылықтап, электр ұстараны тазалау керектігін ескертеді (Сурет 13).

**Ескертпе:** RQ1290, RQ1280, RQ1260 және RQ1250 үлгілері дисплейлерінің сыртқы көрінісі басқаша болғанымен, жұмыс істеу әдістері бірдей.

## Қыру бөлігін алмастыру

Жақсылап қырыну үшін, қыру бөлігін жыл сайын ауыстырып тұрған жөн.

- Қыру бөлігін алмастыру керектігін еске салу үшін, қыру бөлігінің белгісі (барлық түрлерде) жыпылықтайды, ал электр ұстараны өшіргенде, сигнал беріледі (тек RQ1290/RQ1280 үлгілерінде болады). Бұл әрбір 7-қырынудың аяғында қайталанып отырады. (Сурет 14)

**Ескертпе:** RQ1290, RQ1280, RQ1260 және RQ1250 үлгілері дисплейлерінің сыртқы көрінісі басқаша болғанымен, жұмыс істеу әдістері бірдей.

## Сапар құлпы (тек RQ1280/RQ1260/RQ1250 үлгілерінде болады)

Жолға шықпас бұрын, электр ұстараны құлыптап қоюға болады. Сапар құлпы электр ұстараның байқаусызда қосылып кетуін болдырмайды.

### Сапар құлпын іске қосу

- 1 Сапар құлпы режиміне өту үшін, қосу/өшіру түймесін 3 секунд басып тұрыңыз (Сурет 15).
- ▶ RQ1280: дисплейдегі таймер 3-тен бастап кері санайды. 1-ге келгенде, құрал құлыптанғанын білдіретін сигнал береді.
- ▶ Дисплейдегі құлып белгісі жанады. Бірнеше секундтан кейін өшеді.

Ескертпе: RQ1280, RQ1260 және RQ1250 үлгілері дисплейлерінің сыртқы көрінісі басқаша болғанымен, жұмыс істеу әдістері бірдей.

### Сапар құлпын өшіру

- 1 Қосу/өшіру түймесін 3 секунд басып тұрыңыз.
- ▶ Сапар құлпының өшірілгенін білдіріп, мотор жұмыс істей бастайды.

Электр ұстара енді қолдануға дайын.

Ескертпе: электр ұстараны тоққа қосылған зарядтағышқа немесе Jet Clean жүйесіне қойғанда, сапар құлпы автоматты түрде өшіріледі.

### Қуат үнемдеу режимі (тек RQ1290 үлгісінде бар)

Құралда автоматты қуат үнемдеу режимі бар. Электр ұстара қуат үнемдеу режимінде болғанда, қосу/өшіру түймесіндегі шам қуатты үнемдеу мақсатында өшеді.

- 5 минут бойы қолданылмаса, құрал автоматты түрде қуатты үнемдеу режиміне өтеді.
- ▶ Дисплейдегі құлып белгісі құралдың қуат үнемдеу режиміне өткенін көрсету үшін жыпылықтайды. (Сурет 16)
- Қуат үнемдеу режимін ажырату үшін, қосу/өшіру түймесін басыңыз.

### Бітелген қыру ұштары

- Егер қыру ұштары бітеліп қалған болса, қыру бөлігінің белгісі, суқұбыр шүмегінің белгісі және леп белгісі жыпылықтайды. Бұндай жағдайда, мотор істемейді, себебі қыру ұштары ластанған немесе зақымданған. (Сурет 17)

Ескертпе: RQ1290, RQ1280, RQ1260 және RQ1250 түрлерінің дисплейлері әртүрлі болып көрінгенмен, олардың белгісі бірдей.

- Мұндай жағдайда қырыну бөлігін тазалау немесе алмастыру қажет.
- Қыру бөлігінің белгісі, суқұбыр шүмегінің белгісі және леп белгісі қыру ұштары тазалағанша жыпылықтайды.

### Зарядтау

Зарядтау шамамен 1 сағат алады.

RQ1290/RQ1280/RQ1260: толық зарядталған ұстара 60 минут/20 күн жұмыс істейді.

RQ1250: толық зарядталған ұстара 50 минут/16 күн жұмыс істейді.

Электр ұстара нақты қырыну уақытын өзі санайды. Сақал қалың болса, онда қырыну уақыты күткендегіден аз болуы мүмкін. Қырыну уақыты уақыт өткен сайын өзгеруі мүмкін. Бұл қырыну тәртібіне және сақал түріне байланысты болады.

Электр ұстараны бірінші рет қолданар алдында және дисплейде батарея заряды толығымен дерлік таусылғаны көрсетілгенде зарядтаңыз («Дисплей» тарауының «Батарея заряды төмен» бөлімін қараңыз).

### Жылдам зарядтау

Электр ұстара 5 минут бойы зарядталған болса, онда бір қырынуға жететін қуат жиналады.

### Зарядтағышта зарядтау

- 1 Кішкентай штепсельдік ұшты зарядтағышқа жалғаңыз (Сурет 18).
- 2 Адаптерді қабырғадағы розеткаға жалғаңыз.
- 3 Электр ұстараны зарядтағышқа салып, артқа қарай итеріңіз (сырт еткен дыбыс естіледі). (Сурет 19)
- ▶ Дисплейде электр ұстараның зарядталып жатқаны көрсетіледі («Дисплей» тарауын қараңыз).

### Jet Clean жүйесінде зарядтау (тек кейбір үлгілерде болады)

- 1 Кішкентай штепсельдік ұшты Jet Clean жүйесіне жалғаңыз.
- 2 Адаптерді қабырғадағы розеткаға жалғаңыз.
- 3 Электр ұстараның дисплейін Jet Clean жүйесінің алдыңғы жағына қаратып, ұстағышқа төңкеріп салыңыз (Сурет 20).

Ескертпе: қыру бөлігіне қорғау қақпағы тағылған болса, ұстараны Jet Clean жүйесіне салу мүмкін емес.

Ескертпе: Тек RQ1290 үлгісінде: ұстараны төңкергенде, дисплейдегі минуттар да төңкеріледі. Бұл батареядағы заряд деңгейін көруге мүмкіндік береді.

- 4 Орнына түсіру үшін, электр ұстараны ұстағышқа мықтап салыңыз (Сурет 21).
- ▶ Дисплейде электр ұстараның зарядталып жатқаны көрсетіледі («Дисплей» тарауындағы «Зарядтау» бөлімін қараңыз).

### Электр ұстараны қолдану

#### Қырыну

- 1 Электр ұстараны қосу үшін, қосу/өшіру түймесін басыңыз.
- ▶ Дисплей бірнеше минутқа жанады.
- 2 Қыру ұштарын тері бетімен жүргізіңіз. Айналырып жүргізіңіз (Сурет 22).
  - Тура жүргізбеңіз.
  - Терінің Philips қырыну жүйесіне үйренуі үшін 2 немесе 3 апта кетуі мүмкін.
- 3 Электр ұстараны өшіру үшін, қосу/өшіру түймесін бір рет басыңыз.
- ▶ Дисплей бірнеше секундқа жанады, одан кейін қалған батарея қуаты көрсетіледі.

#### Ылғалды қырыну

Осы электр ұстара арқылы қырыну көбігінің немесе қырыну гелінің көмегімен ылғалды бетті қыруға болады. Қырыну көбігімен немесе гелімен қырыну үшін, төмендегі нұсқауларды орындаңыз:

- 1 Теріні біраз сулаңыз.

- 2 Теріге қырыну көбігін немесе гелін жағыңыз.
- 3 Қыру бөлігінің тері бетімен оңай сырғуы үшін, оны ағын сумен шайыңыз.
- 4 Электр ұстараны қосу үшін, қосу/өшіру түймесін басыңыз.
- 5 Қыру ұштарын терінің бетімен айналдырып жүргізіңіз.

*Ескертпе: терінің бетімен оңай сырғуы үшін, электр ұстараны ағынды сумен қайта-қайта шайып тұрыңыз.*

- 6 Пайдаланғаннан кейін, бетіңізді құрғатып, электр ұстараны жақсылап тазалаңыз («Тазалау және техникалық қызмет көрсету» тарауын қараңыз).

*Ескертпе: электр ұстарадан қырыну көбігін немесе қырыну гелін толық жуып кетіру керек.*

## Тегістеу

Мұрт пен жақ сақалды тегістеу үшін, триммерді қолдануға болады.

- 1 Қыру бөлігін тура тартып, электр ұстарадан шығарыңыз (Сурет 23).

*Ескертпе: электр ұстарадан шешкенде, қыру бөлігін бұрмаңыз.*

- 2 Электр ұстараны қосу үшін, қосу/өшіру түймесін басыңыз.
  - ▶ Дисплей бірнеше минутқа жанады.
- 3 Триммер сырғытпасын ілгері сырғытып, триммерді шығарыңыз (Сурет 24).
- 4 Енді тегістеуді бастауға болады.
- 5 Триммер сырғытпасын кері сырғытып, триммерді ішке кіргізіңіз.
- 6 Электр ұстараны өшіру үшін, қосу/өшіру түймесін бір рет басыңыз.
  - ▶ Дисплей бірнеше секунд жанып, одан кейін батарея зарядының қалған деңгейін көрсетеді.
- 7 Қыру бөлігінің тілін электр ұстараның жоғарғы жағындағы тесікке кіргізіңіз (1). Одан кейін, ұстараға бекіту үшін, қыру бөлігін төмен қарай итеріңіз (2) (сырт еткен дыбыс естіледі) (Сурет 25).

## Тазалау және күтім

Электр ұстараны немесе Jet Clean жүйесін (тек кейбір үлгілерде болады) тазалау үшін, қырғыш шүберектерді, абразивті тазалау агенттерін, сондай-ақ, бензин немесе ацетон тәрізді сұйықтықтарды қолдануға болмайды.

- Электр ұстараны тазалаудың ең жақсы және гигиеналық жолы — Jet Clean жүйесін пайдалану (тек кейбір үлгілерде болады). Сондай-ақ, ұстараны ағынды сумен шаюға немесе берілген щеткамен тазалауға болады.
- Ыстық суды абайлап пайдаланыңыз. Қолыңызды күйдіріп алмас үшін, әрдайым судың өте ыстық еместігін тексеріп тұрыңыз.
- Жақсылап қыруы үшін, қолданған сайын ұстараны тазалап отырыңыз.
- Электр ұстараның сыртын дымқыл шүберекпен тазалауға болады.
- Электр ұстараны әрдайым тазалап тұру оның жақсы қыруына себепкер болады.

## Қыратын бөлікті тазалау

Ыстық суды абайлап пайдаланыңыз. Қолыңызды күйдіріп алмас үшін, әрдайым судың өте ыстық еместігін тексеріп тұрыңыз.

- 1 Қыру бөлігін ыстық ағынды сумен біраз уақыт шайыңыз (Сурет 26).
- 2 Үш қыру ұшын бір-бірілеп тартып ашыңыз (Сурет 27).
- 3 Үш қыру ұшын және шаш жиналатын үш орынды ыстық ағынды сумен 30 секунд шайыңыз. (Сурет 28)

*Ескертпе: қыру ұштарын және шаш жиналатын орындарды берілген щеткамен тазалауға болады.*

Ыстық суды абайлап пайдаланыңыз. Қолыңызды күйдіріп алмас үшін, әрдайым судың өте ыстық еместігін тексеріп тұрыңыз.

- 4 Артық суды ақырын сілкіп тастап, қыру бөлігін толық кептіріп алу үшін, қыру ұштарын ашық күйде қалдырыңыз.

Қыру бөлігін орамалмен немесе шүберекпен сүртпеңіз. Қыру ұштары зақымдануы мүмкін.

## Қыру бөлігін Jet Clean жүйесімен тазалау (тек кейбір үлгілерде болады)

Jet Clean жүйесі екі түрде беріледі:

- RQ1008 түрінде үш тазалау бағдарламасы бар: «Эко» бағдарламасы, «Авто» бағдарламасы және қарқынды тазалау бағдарламасы. Керекті тазалау бағдарламасын таңдау үшін, жоғары/төмен түймесін басыңыз. (Сурет 29)

*Ескертпе: Қуатты үнемдеу мақсатында, «Эко» бағдарламасының құрғату уақыты қысқалау болады. Ал қарқынды тазалау бағдарламасы мұқият тазалауға арналған.*

- RQ1007 түрінде бір автоматы тазалау бағдарламасы бар. Қосу/өшіру түймесі басылғанда, Jet Clean жүйесі автоматты тазалау бағдарламасында тазалайды. (Сурет 30)

## Jet Clean жүйесін пайдалану үшін дайындау

Алғаш қолданар алдында, тазалау орнын толтырып алыңыз.

- 1 Кішкентай штепсельдік ұшты Jet Clean жүйесіне жалғаңыз.
- 2 Адаптерді қабырғадағы розеткаға жалғаңыз.
  - ▶ Ұстағыш автоматты түрде ең жоғарғы позициясына жылжиды.
- 3 Тазалау орнының екі бүйіріндегі босату түймелерін бір уақытта басыңыз (1). Одан кейін, Jet Clean жүйесін тартып, тазалау орнынан шығарыңыз (2). (Сурет 31)
  - ▶ Тазалау орны астында қалады.
- 4 Тазалау сұйықтығы бар шишаның қақпағын бұрап ашыңыз.
- 5 Тазалау орнының екі сызығының ортасына дейін HQ200 тазалау сұйықтығын құйыңыз (Сурет 32).

**6 Jet Clean жүйесін тазалау орнына қайтадан салыңыз (Сурет 33).**

Босату түймелері орындарына түсіп, сырт еткен дыбыстың шыққанын тексеріңіз.

**Jet Clean жүйесін пайдалану**

*Ескертпе: қырыну көбігімен немесе гелімен пайдаланған жағдайда, электр ұстараны Jet Clean жүйесімен тазаламас бұрын, ыстық ағынды сумен шайып алған жөн. Бұл тазалау сұйықтығының біраз уақытқа жетуін қамтамасыз етегі.*

**1 Орнына түсіру үшін, электр ұстараны ұстағышқа мықтап салыңыз.**

▶ Дисплейде электр ұстараның зарядталып жатқаны көрсетіледі («Дисплей» тарауын қараңыз).

**2 RQ1008: тазалау бағдарламасын таңдау үшін, жоғары/төмен түймесін басыңыз.****3 Тазалау бағдарламасын іске қосу үшін, Jet Clean жүйесіндегі қосу/өшіру түймесін басыңыз. (Сурет 34)**

▶ Электр ұстараның дисплейі зарядтау барысын көрсетуді тоқтатады.

▶ Тазалау шамы жыпылықтап, электр ұстара автоматты түрде тазалау сұйықтығына батырылады (Сурет 35).

▶ Тазалау шамы бірнеше минутқа созылатын тазалау бағдарламасы барысында жыпылықтап тұрады.

*Ескертпе: RQ1007: тазалау бағдарламасы 4-6 минут алады.*

*Ескертпе: RQ1008: «Авто» және «Эко» бағдарламалары 4-6 минут алады. Ал қарқынды тазалау бағдарламасы шамамен 35 минут жұмыс істейді.*

▶ Тазалау бағдарламасының бірінші кезеңінде, электр ұстара бірнеше рет автоматты түрде қосылып, өшеді және жоғары, төмен жылжиды.

▶ Тазалау бағдарламасының екінші кезеңінде, электр ұстара кептіру позициясына қойылады. Бұл кептіру белгісінің жыпылықтауы арқылы көрсетіледі. Бұл кезең шамамен 2 сағатқа созылады. Электр ұстара бұл позицияда бағдарлама аяқталғанша тұрады. (Сурет 36)

*Ескертпе: RQ1008: «Эко» бағдарламасы таңдалған кезде, кептіру кезеңі 1 сағат уақыт алады.*

▶ Тазалау бағдарламасы аяқталғаннан кейін, ұстараның дисплейінде зарядтау көрсеткіші пайда болады («Дисплей» тарауын қараңыз).

*Ескертпе: Jet Clean жүйесіндегі қосу/өшіру түймесі тазалау бағдарламасы барысында басылса, бағдарлама тоқтайды. Бұл жағдайда, тазалау немесе кептіру шамы жыпылықтауын қойып, ұстағыш ең жоғарғы позициясына жылжиды.*

*Ескертпе: Тазалау барысында аспаптар қабырға розеткасынан ажыратылса, бағдарлама тоқтайды. Ұстағыш ағымдағы позициясында қалады. Аспаптар қабырға розеткасына қайтадан жалғанғанда, ұстағыш ең жоғарғы позициясына жылжиды.*

- Тазалау сұйықтығының деңгейі ең төменгі көрсеткіштен төмен түскенде, «тазалау орны бос» белгісі жыпылықтап, ұстағыш бастапқы позициясына оралады (Сурет 37).

- Электр ұстараны күнделікті тазалау үшін жуғыш машина қолданылатын болса, тазалау орнын шамамен 15 күн сайын толтырып тұру керек болады.

**Jet Clean жүйесін тазалау**

Тазалау орнын 15 күн сайын тазалап тұрыңыз.

Jet Clean жүйесінің сыртын дымқыл шүберекпен тазалауға болады.

**1 Jet Clean жүйесінің екі бүйіріндегі босату түймелерін бір уақытта басыңыз (1). Одан кейін, Jet Clean жүйесін тартып, тазалау орнынан шешіңіз (2). (Сурет 31)**

▶ Тазалау орны астында қалады.

**2 Қалған тазалау сұйықтығын тазалау орнынан төгіп тастаңыз. (Сурет 38)**

Тазалау сұйықтығын шұңғылшаға ағызып жіберуге болады.

**3 Тазалау орнын ағынды сумен шайыңыз (Сурет 39).**

Тазалау орнын ыдыс жуғышта жууға болмайды.

**4 Тазалау орнының екі сызығының ортасына дейін HQ200 тазалау сұйықтығын құйыңыз (Сурет 32).****5 Jet Clean жүйесін тазалау орнына қайтадан салыңыз. (Сурет 33)**

Босату түймелері орындарына түсіп, сырт еткен дыбыстың шыққанын тексеріңіз.

**Мұқият тазалау әдісі**

Құралды міндетті түрде өшіру керек.

**1 Қыру бөлігін тура тартып, электр ұстарадан шығарыңыз (Сурет 23).**

*Ескертпе: электр ұстарадан шешкенде, қыру бөлігін бұрмаңыз.*

**2 Үш қыру ұшын бір-бірлеп тартып ашыңыз (Сурет 40).****3 Бекіткіш ашылғанша (2), оның босату түймесін (1) басыңыз (Сурет 41).**

*Ескертпе: бір уақытта бірнеше қырыну қорғаушы мен кескішті тазаламаңыз, себебі олардың бір жинақтың бөлшектері болып табылады. Егер байқаусызда кескіш басқа қырыну қорғаушына салынса, тиімді қыру жұмысының қалпына келуіне бірнеше апта кетуі мүмкін.*

**4 Кескішті қырыну қорғаушынан шығарыңыз. (Сурет 42)****5 Кескішті берілген щеткамен тазалаңыз (Сурет 43).****6 Қырыну қорғаушының ішін тазалаңыз. (Сурет 44)****7 Тазалап болған соң, тілдерін төмен қаратып, кескішті қайтадан қырыну қорғаушына орнатыңыз. (Сурет 45)****8 Бекіткішті кескіштің үстіне қойып, басыңыз (Сурет 46).****9 Қыру ұштарын жабыңыз.**



- 10** Қыру бөлігінің тілін электр ұстарының жоғарғы жағындағы тесікке кіргізіңіз (1). Одан кейін, ұстараға бекіту үшін, қыру бөлігін төмен қарай итеріңіз (2) (сырт еткен дыбыс естіледі) (Сурет 25).

### Триммерді тазалау

Триммерді әр қолданған сайын тазалап тұрыңыз.

- 1** Триммер сырғытпасын ілгері сырғытып, триммерді шығарыңыз (Сурет 24).
- 2** Триммерді ыстық ағынды сумен біраз шайыңыз. (Сурет 47)
- 3** Триммер сырғытпасын кері сырғытып, триммерді ішке кіргізіңіз.

*Keңес: триммер жақсы жұмыс істеуі үшін, алты ай сайын, триммер тістерін бір тамшы тігін машинасының майымен майлап отырыңыз.*

### Сақтау

- 1** Қыру ұштарына зақым келмеуі үшін, қыру бөлігіне қорғау қақпағын сырғытып кигізіңіз (Сурет 48).
- 2** Электр ұстараны берілген қалтада сақтаңыз.

### Ауыстыру

Дисплейде қыру бөлігінің белгісі пайда болғанда, қыру бөлігін алмастырыңыз. Зақымданған қыру бөлігін дереу алмастырыңыз. Жақсылап қырыну үшін, қыру бөлігін жыл сайын ауыстырып тұрған жөн. Қыру бөлігін тек түпнұсқалы RQ12 Philips қыру бөлігімен алмастырыңыз.

- 1** Ескі қыру бөлігін тартып, электр ұстарадан шешіңіз (Сурет 23).

*Ескертпе: электр ұстарадан шешкенде, қыру бөлігін бұрмаңыз.*

- 2** Жаңа қыру бөлігінің тілін электр ұстарының жоғарғы жағындағы тесікке кіргізіңіз (1). Одан кейін, ұстараға бекіту үшін, қыру бөлігін төмен қарай итеріңіз (2) (сырт еткен дыбыс естіледі) (Сурет 25).

### Бөлшектерге тапсырыс беру

Төмендегі бөлшектерге тапсырыс беруге болады:

- HQ8505 адаптері
- RQ12 Philips қыру бөлігі
- HQ110 Philips қыру ұшын тазалау спрейі
- HQ200 Philips тазалау сұйықтығы

### Қоршаған орта

- Тозғаннан кейін, құралды күнделікті үй қоқысымен бірге тастауға болмайды. Қайта өңдейтін арнайы жерге өткізіңіз. Осылайша қоршаған ортаны сақтауға көмегіңізді тигізесіз (Сурет 49).
- Ішіне орнатылған қайта зарядталатын ұстара батареясының құрамында қоршаған ортаға зиянды заттар бар. Құралды тастамас немесе арнайы жинап алатын орынға бермес бұрын, батареяны шығарыңыз. Батареяны арнайы батареялар жинайтын орынға өткізіңіз. Батареяны шағыра алмаған жағдайда, құралды Philips қызмет көрсету орталығына апаруға болады. Орталық қызметкерлері батареяны шығарып, қоршаған ортаға қауіпсіз жолмен жояды (Сурет 50).

### Қайта зарядталатын ұстара батареяларын алу

Батареяны тек ұстара тасталатын кезде шығарыңыз. Шығармас бұрын, батарея зарядының толық таусылғанын тексеріңіз.

Абай болыңыз, батарея ленталары өте өткір болады.

- 1** Электр ұстараның артқы панелін бұрауыштың көмегімен алып тастаңыз.
- 2** Қайта зарядталатын батареяны шығарыңыз.

### Кепілдік және қызмет көрсету

Қызмет көрсету немесе ақпарат қажет болса, не болмаса қиын мәселе болса, Philips компаниясының [www.philips.com](http://www.philips.com) веб-торабын қараңыз немесе елдегі Philips тұтынушыларды қолдау орталығына хабарласыңыз (телефон нөмірін дүниежүзілік кепілдік кітапшасынан табуға болады). Елде тұтынушыларды қолдау орталығы болмаған жағдайда, жергілікті Philips дилеріне хабарласыңыз.

### Кепілдік шектеулері

Қыру ұштары (кескіштер және қырыну қорғауыштары) тез тозатындықтан, халықаралық кепілдік шарттарына кірмейді.

### Ақаулықтарды жою

Бұл тарауда құрылғыда пайда болуы мүмкін ең көп кездесетін ақаулықтар жинақталған. Егер төменде берілген ақпараттың көмегімен ақаулықты жоя алмасаңыз, еліңіздегі Тұтынушыларды қолдау орталығына хабарласыңыз.

Ақаулық	Ықтимал себеп	Шешімі
Электр ұстара бұрынғыдай жақсы қырмайды.	Қыру ұштары зақымданған немесе тозған.	Қырыну бөлігін алмастырыңыз («Алмастыру» тарауын қараңыз).
	Қыру ұштарына ұзын шаш тұрып қалған.	Мұқият тазалау әдістерінің қадамдарын орындап, қыру ұштарын тазалаңыз («Тазалау және техникалық қызмет көрсету» тарауын қараңыз).



Ақаулық	Ықтимал себеп	Шешімі
	Jet Clean жүйесі электр ұстараны дұрыстап тазаламаған, себебі, тазалау орнындағы тазалау сұйықтығы ластанып қалған немесе тазалау сұйықтығының деңгейі өте төмен.	Қырынуды жалғастырмас бұрын, электр ұстараны жақсылап тазалаңыз. Керек болса, тазалау орнын тазалап, сұйықтық құйыңыз («Тазалау және техникалық қызмет көрсету» тарауын қараңыз).
Қосу/өшіру түймесін басқанда, ұстара қосылмайды.	Қайта зарядталатын батарея қуаты таусылған.	Батареяны зарядтаңыз («Зарядтау» тарауын қараңыз).
	Сапар құлпы іске қосылған.	Сапар құлпын өшіру үшін, қосу/өшіру түймесін 3 секунд басып тұрыңыз.
	Қыру бөлігі мотор істемейтін дәрежеде ластанған немесе зақымданған. Бұндай жағдайда, қыру бөлігінің белгісі, суқұбыр шүмегінің белгісі және леп белгісі жыпылықтайды.	Қыру бөлігін тазалаңыз немесе алмастырыңыз («Тазалау және техникалық қызмет көрсету» және «Ауыстыру» тарауларын қараңыз).
	Электр ұстара температурасы тым жоғары. Мұндай жағдайда, ұстара жұмыс істемейді және дисплейде леп белгісі жыпылықтайды.	Электр ұстараны өшіріп, суытып алыңыз. Электр ұстараның температурасы төмендегеннен кейін, оны қайта қосуға болады.
Jet Clean жүйесімен тазалағаннан кейін де электр ұстара дұрыс тазаланбайды.	Тазалау орнындағы тазалау сұйықтығы ластанған.	Тазалау орнын босатып, шайыңыз.
	Тазалау сұйықтығының деңгейі өте төмен. Тазалау кезінде, тазалау орнындағы сұйықтық мөлшері ең төменгі деңгейінен аз болса, тазалау бағдарламасы тоқтайды. Тазалау шамы және «тазалау орны бос» белгілері кезек-кезек жыпылықтап, ұстағыш бастапқы қалпына жылжиды.	Тазалау орнының екі сызығының ортасына дейін тазалау сұйықтығын қайта құйыңыз («Тазалау және техникалық қызмет көрсету» тарауын қараңыз).
	Түпнұсқа Philips тазалау сұйықтығынан басқа сұйықтық қолданылған.	Тек HQ200 Philips тазалау сұйықтығын пайдаланыңыз.
Қосу/өшіру түймесі басылғанда, Jet Clean жүйесі қосылмайды.	Jet Clean жүйесі розеткаға жалғанбаған.	Кішкентай штепсельдік ұшты Jet Clean жүйесіне жалғап, адаптерді қабырға розеткасына жалғаңыз.
	Электр ұстара Jet Clean жүйесіне дұрыс салынбаған, сондықтан Jet Clean жүйесі мен ұстара арасында электр байланысы жоқ.	Орнына түсіру үшін, электр ұстараны ұстағышқа мықтап салыңыз.
Зарядтағышпен/Jet Clean жүйесімен зарядтаған кезде, электр ұстара толық зарядталмайды.	Электр ұстара зарядтағышқа/Jet Clean жүйесіне дұрыс салынбаған.	Электр ұстараның орнына түскенін басып тексеріңіз.
RQ1008: Jet Clean жүйесінің жұмыс уақыты бұрынғыға қарағанда кенет төмендеді.	Басқа тазалау бағдарламасы таңдалған. Jet Clean жүйесінде үш түрлі тазалау бағдарламасы бар: «Эко» бағдарламасы, қалыпты тазалау бағдарламасы және қарқынды тазалау бағдарламасы. Бұл бағдарламалардың жұмыс уақыты әртүрлі болады.	Керекті тазалау бағдарламасын таңдау үшін, Jet Clean жүйесіндегі жоғары/төмен түймесін басыңыз («Тазалау және техникалық қызмет көрсету» тарауын қараңыз).

**소개**

필립스 제품을 구입해 주셔서 감사합니다! 필립스가 드리는 지원 혜택을 받으실 수 있도록 [www.philips.co.kr](http://www.philips.co.kr)에서 제품을 등록하십시오.

이 사용 설명서에는 이 면도기의 기능에 대한 정보뿐 아니라 면도를 보다 쉽고 즐겁게 할 수 있는 방법이 나와 있으므로 참고하시기 바랍니다.

**각 부의 명칭 (그림 1)**

- A 면도기(RQ1290/RQ1280/RQ1260/RQ1250)
  - 1 트리머
  - 2 트리머 온/오프 슬라이드
  - 3 셰이빙 유닛
  - 4 보호 캡
  - 5 면도기
  - 6 면도기 전원 버튼
  - 7 디스플레이
- B 충전기
- C 젯 클린 시스템(RQ1008/RQ1007)(특정 모델만 해당)
  - 1 면도기 거치대
  - 2 '세척 용기 비었음' 표시등
  - 3 세척 표시등
  - 4 건조 표시등
  - 5 젯 클린 시스템 전원 버튼(RQ1008만 해당: 프로그램의 선택을 위한 업/다운 버튼)
  - 6 세척 용기 열림 버튼
- D 청소용 브러시
- E 세척액
- F 파우치
- G 어댑터

**주의 사항**

본 제품을 사용하기 전에 이 사용 설명서를 주의 깊게 읽고 나중에 참조할 수 있도록 잘 보관하십시오.

**참고:** 이 사용 설명서에서 '제품'이란 면도기 및 젯 클린 시스템을 말합니다. 젯 클린 시스템이 함께 제공되지 않는 면도기의 경우 면도기만을 지칭합니다.

**일반****위험**

- 어댑터가 물에 젖지 않도록 주의하십시오 (그림 2).

**경고**

- 어댑터에는 변압기가 내장되어 있습니다. 위험할 수 있으므로, 어댑터를 잘라내고 다른 플러그로 교체하지 마십시오.
- 신체적인 감각 및 정신적인 능력이 떨어지거나 경험과 지식이 풍부하지 않은 성인 및 어린이는 혼자 제품을 사용하지 말고 제품 사용과 관련하여 안전에 책임질 수 있도록 지시사항을 충분히 숙지한 사람의 도움을 받으십시오.
- 어린이가 제품을 가지고 놀지 못하도록 지도해 주십시오.
- 뜨거운 물을 사용하여 제품을 청소하는 경우 주의하십시오. 화상을 입지 않도록 물이 너무 뜨겁지 않은지 항상 확인하십시오.

**주의**

- 젯 클린 시스템 및 충전기를 절대로 물에 담그거나 흐르는 물에 행구지 마십시오.
- 제품 및 액세서리는 식기세척기에 세척할 수 없습니다.
- 제품은 반드시 액체가 없는 표면에 놓고 사용하십시오.
- 제품은 5° C - 35° C 사이의 온도에서 사용. 충전 및 보관하는 것이 적합합니다.
- 제품과 함께 제공된 액세서리만 사용하십시오.
- 어댑터는 100-240V의 전압을 24V 이하의 안전한 저전압으로 변환해 줍니다.
- 제품이 손상된 경우 사용하지 마십시오.
- 어댑터 또는 기타 모든 액세서리에 손상 부분이 있으면 위험할 수 있으므로 반드시 정품으로 교체하여 사용하십시오.
- 행구는 동안 면도기 하단의 전원 소켓에서 물이 흘러나올 수 있습니다. 이러한 현상은 정상이며, 모든 전자부품은 면도기 내부의 밀봉된 동력 장치에 들어있으므로 위험하지 않습니다.

**젯 클린 시스템(특정 모델만 해당)****주의**

- 젯 클린 시스템에는 정품 HQ200 세척액만 사용하십시오.
- 액체가 새지 않도록 안정적이고 평평한 수평면에 젯 클린 시스템을 두십시오.
- 젯 클린 시스템을 절대로 물에 담그지 마십시오.
- 15일에 한 번씩 세척 용기를 비우고 뜨거운 수돗물에 행귀 깨끗하게 청소하십시오.
- 젯 클린 시스템을 사용하면 깨끗하게 청소할 수 있지만 면도기가 소독되는 것은 아니므로 다른 사람과 면도기를 함께 사용하지 마십시오.
- 젯 클린 시스템의 세척 용기는 식기세척기에서 사용할 수 없습니다.
- 젯 클린 시스템을 사용할 준비가 된 후에는 세척액이 누수되지 않도록 이동하지 마십시오.

**기준 준수**

- 본 제품은 국제적으로 공인 받은 안전 기준을 따르고 있으며, 목욕이나 샤워 중에도 안전하게 사용할 수 있고 수돗물로 물 세척이 가능합니다 (그림 3).
- 이 필립스 제품은 EMF(전자기장)와 관련된 모든 기준을 준수합니다. 이 중요 정보 책자 및 면도기와 함께 제공되는 사용 정보 책자의 지침에 따라 적절하게 취급할 경우 이 제품은 안전하게 사용할 수 있으며 이는 현재까지의 과학적 증거에 근거하고 있습니다.

## 디스플레이

참고: 면도기를 처음 사용하기 전에 디스플레이에 부착된 보호용 호일을 제거하십시오.

네 가지 면도기 모델(RQ1290, RQ1280, RQ1260 및 RQ1250)의 디스플레이는 각각 다르며 각 디스플레이는 아래 그림에 나와 있습니다.

- RQ1290/RQ1280 (그림 4)
- RQ1260 (그림 5)
- RQ1250 (그림 6)

### 충전

- 충전 시간은 약 1시간 정도 소요됩니다.

#### RQ1290/RQ1280

- 면도기가 충전 중이면 시간(분) 표시가 깜박입니다 (그림 7).
- 면도기가 완전히 충전될 때까지 면도 시간(분)이 증가합니다.
- 고속 충전: 면도기가 1회 면도에 충분할 정도로 충전되면 디스플레이에 적색으로 5분으로 표시됩니다.

#### RQ1260/RQ1250

- 면도기 충전 시 우선 맨 아래쪽 충전 표시등이 깜박이고, 두 번째 충전 표시등이 깜박이는 방식으로 완전히 충전될 때까지 충전이 진행됩니다 (그림 8).

참고: 모델 RQ1260 및 RQ1250의 디스플레이는 모양이 다르지만 충전 표시등은 동일한 방식으로 작동합니다.

- 고속 충전: 면도기가 1회 면도에 충분할 정도로 충전되면 맨 아래쪽 충전 표시등이 주황색과 흰색으로 번갈아 깜박입니다.

### 배터리 완전 충전

#### RQ1290/RQ1280

- 배터리가 완전히 충전되면 시간(분) 표시가 계속 켜져 있습니다. 그 후 30분 정도 지나면 디스플레이가 자동으로 다시 꺼집니다 (그림 9).

#### RQ1260/RQ1250

- 배터리가 완전히 충전되면 모든 충전 표시등이 계속 켜져 있습니다. 그 후 30분 정도 지나면 디스플레이가 자동으로 다시 꺼집니다. (그림 10)

참고: 모델 RQ1260 및 RQ1250의 디스플레이는 모양이 다르지만 충전 표시등은 동일한 방식으로 작동합니다.

### 배터리 부족

#### RQ1290/RQ1280

- 배터리가 거의 방전되면(면도 시간(분)이 5분 이하로 남은 경우) 시간(분) 표시가 깜박이기 시작합니다 (그림 11).
- 면도기의 전원을 끄면 면도 시간(분)이 몇 초 동안 계속 깜박입니다. 남은 면도 시간이 없으면 신호음이 울립니다.

#### RQ1260/RQ1250

- 배터리가 거의 방전되면(면도 시간(분)이 5분 이하로 남은 경우) 아래쪽 충전 표시등이 주황색으로 깜박입니다. (그림 12)
- 면도기의 전원을 끄면 아래쪽 충전 표시등이 몇 초 동안 주황색으로 깜박입니다.

참고: 모델 RQ1260 및 RQ1250의 디스플레이는 모양이 다르지만 충전 표시등은 동일한 방식으로 작동합니다.

### 남은 배터리 용량

#### RQ1290/RQ1280

- 남은 배터리 용량은 디스플레이에 면도 시간(분)으로 표시됩니다. (그림 7)

#### RQ1260/RQ1250

- 남은 배터리 용량은 깜박이는 충전 표시등으로 표시됩니다 (그림 8).

참고: 모델 RQ1260 및 RQ1250의 디스플레이는 모양이 다르지만 충전 표시등은 동일한 방식으로 작동합니다.

### 면도기 청소

최적의 성능을 유지하기 위해서는 매번 사용 후 면도기를 청소하는 것이 좋습니다.

- 면도기를 청소할 시기가 되면 수도꼭지 표시가 깜박입니다 (그림 13).

참고: RQ1290, RQ1280, RQ1260 및 RQ1250 모델의 디스플레이는 모양이 다르지만 동일한 표시등이 나타납니다.

### 셰이빙 유닛 교체

최고의 면도 성능을 위해서는 매년 셰이빙 유닛을 교체하는 것이 좋습니다.

- 셰이빙 유닛을 교체할 시기가 되면 셰이빙 유닛 표시등이 깜박이고(모든 모델) 면도기의 전원을 끄면 신호음이 울립니다 (RQ1290/RQ1280만 해당). 이 표시는 7회 연속 면도를 마치면 나타납니다. (그림 14)

참고: RQ1290, RQ1280, RQ1260 및 RQ1250 모델의 디스플레이는 모양이 다르지만 동일한 표시등이 나타납니다.

### 여행용 잠금 기능(RQ1280/RQ1260/RQ1250만 해당)

여행 시 휴대할 경우에 면도기를 잠금 수 있습니다. 잠금 기능은 면도기를 실수로 켜는 것을 방지해 줍니다.

#### 잠금 기능 작동

- ❶ 잠금 기능으로 들어가려면 전원 버튼을 3초 동안 누르십시오 (그림 15).
- ▶ RQ1280: 디스플레이에 3부터 카운트 다운이 시작됩니다. 숫자가 1이 되면 제품이 잠겼음을 나타내는 신호음이 울립니다.
- ▶ 이어 자물쇠 표시가 디스플레이에 켜졌다가 몇 초 후에 꺼집니다.

참고: RQ1280, RQ1260 및 RQ1250 모델의 디스플레이는 모양이 다르지만 동일한 표시등이 나타납니다.

#### 잠금 기능 해제

- ❶ 전원 버튼을 3초 동안 누르십시오.
  - ▶ 모터가 작동하면서 잠금 기능이 해제되었음을 알려줍니다.
- 이제 면도기를 다시 사용할 수 있습니다.

참고: 전원이 연결된 충전기나 젯 클린 시스템에 면도기를 놓으면 잠금 기능이 자동으로 해제됩니다.

### 절전 모드(RQ1290만 해당)

이 제품에는 자동 절전 모드가 내장되어 있습니다. 면도기가 절전 모드로 전환되면 에너지를 절약하기 위해 전원 버튼의 표시등이 꺼집니다.

- 제품을 켜지 않고 5분간 움직이면 제품이 자동적으로 절전 모드로 전환됩니다.
- ▶ 제품이 절전 모드에 있음을 알리는 자물쇠 표시가 디스플레이에서 깜박입니다. (그림 16)
- 절전 모드를 해제하려면 전원 버튼을 누르기만 하면 됩니다.

### 막힌 셰이빙 헤드

- 셰이빙 헤드가 막히면 셰이빙 유닛 표시등, 수도꼭지 표시등 및 느낌표가 깜박입니다. 이 경우 셰이빙 헤드가 더럽거나 손상되었기 때문에 모터가 작동할 수 없습니다. (그림 17)

참고: RQ1290, RQ1280, RQ1260 및 RQ1250 모델의 디스플레이는 모양이 다르지만 동일한 표시등이 나타납니다.

- 이렇게 느낌표가 깜박이면 셰이빙 유닛을 청소하거나 교체해야 합니다.
- 막힌 셰이빙 헤드를 처치할 때까지 셰이빙 유닛 표시등, 수도꼭지 표시등 및 느낌표가 계속해서 깜박입니다.

## 충전

충전 시간은 약 1시간 정도 소요됩니다.

RQ1290/RQ1280/RQ1260: 완전히 충전된 면도기는 최대 60분/20일까지 사용 가능합니다.

RQ1250: 완전히 충전된 면도기는 최대 50분/16일까지 사용 가능합니다.

실제 면도 시간은 면도기마다 다릅니다. 수염이 많다면 사용 시간이 예상보다 짧을 수 있습니다. 또한 면도 시간은 시간이 지남에 따라 면도 습관과 수염 타입에 따라 달라질 수도 있습니다.

처음 사용하기 전이나 디스플레이에 배터리가 거의 방전되었다는 표시가 나타나면 면도기를 충전하십시오( '디스플레이' 란의 '배터리 부족' 란 참조).

### 고속 충전

면도기를 5분 정도 충전하면 1회 면도에 충분합니다.

### 충전기에서 충전

- 1 충전기에 소형 플러그를 꽂으십시오 (그림 18).
- 2 어댑터를 벽면 콘센트에 꽂으십시오.
- 3 면도기를 충전기에 끼우고 '딸깍' 소리가 날 때까지 뒤쪽으로 밀어 넣으십시오. (그림 19)
- ▶ 디스플레이에 면도기가 충전 중임이 표시됩니다( '디스플레이' 란 참조).

### 젯 클린 시스템에서 충전(특정 모델만 해당)

- 1 젯 클린 시스템에 소형 플러그를 꽂으십시오.
- 2 어댑터를 벽면 콘센트에 꽂으십시오.
- 3 디스플레이가 젯 클린 시스템의 앞면을 향하도록 거치대에 면도기를 거꾸로 놓으십시오 (그림 20).

참고: 셰이빙 유닛에 보호 캡이 있는 경우에는 면도기를 젯 클린 시스템에 놓을 수 없습니다.

참고: RQ1290만 해당: 면도기를 거꾸로 돌리면 디스플레이의 시간(분) 표시등도 거꾸로 표시되므로 계속 배터리 충전 수준을 확인할 수 있습니다.

- 4 면도기를 거치대에 단단히 눌러 올바르게 고정하십시오 (그림 21).
- ▶ 디스플레이에 면도기가 충전 중임이 표시됩니다( '디스플레이' 란의 '충전' 섹션 참조).

## 면도기 사용법

### 면도

- 1 전원 버튼을 한 번 눌러 면도기를 켜십시오.
  - ▶ 디스플레이에 몇 초 동안 조명이 들어옵니다.
- 2 셰이빙 헤드를 피부에 대고 원을 그리듯이 고루 문지르십시오 (그림 22).
  - 직선으로 움직이지 마십시오.
  - 필립스 면도 시스템에 피부가 익숙해지려면 약 2-3주 정도 걸립니다.
- 3 전원 버튼을 한 번 눌러 면도기를 끄십시오.
  - ▶ 디스플레이에 몇 초 동안 조명이 들어온 다음 남은 배터리 용량이 표시됩니다.

### 습식 면도

셰이빙 폼 또는 셰이빙 젤을 이용하여 피부에 물기가 있는 상태에서도 이 면도기를 사용할 수 있습니다.

셰이빙 폼 또는 셰이빙 젤을 이용해 면도를 하려면 다음 단계를 따르십시오.

- 1 피부를 물로 적십니다.
- 2 셰이빙 폼이나 셰이빙 젤을 피부에 바르십시오.
- 3 셰이빙 유닛이 피부 위에서 부드럽게 미끄러지도록 셰이빙 유닛을 수돗물에 헹구십시오.
- 4 전원 버튼을 한 번 눌러 면도기를 켜십시오.
- 5 셰이빙 헤드를 피부에 대고 원을 그리며 움직입니다.

참고: 셰이빙 유닛이 피부 위에서 계속 부드럽게 미끄러지도록 셰이빙 유닛을 반복해서 수돗물에 헹구십시오.

- 6 사용 후 얼굴을 말리고 면도기를 철저히 청소하십시오( '청소 및 유지관리' 란 참조).

참고: 모든 폼과 셰이빙 젤이 면도기에서 씻겨 나갔는지 확인하십시오.

## 트리머 사용법

트리머를 사용하여 구레나룻 및 콧수염을 다듬을 수 있습니다.

**1** 셰이빙 유닛을 앞으로 밀어 면도기에서 분리하십시오 (그림 23).

참고: 면도기에서 분리하는 도중에 셰이빙 유닛을 켜지 마십시오.

**2** 전원 버튼을 한 번 눌러 면도기를 켜십시오.  
▶ 디스플레이에 몇 초 동안 조명이 들어옵니다.

**3** 트리머 슬라이드를 앞으로 눌러 트리머를 빼내십시오 (그림 24).

**4** 이제 수염 다듬기를 시작할 수 있습니다.

**5** 트리머 슬라이드를 뒤쪽으로 밀어 트리머를 다시 넣으십시오.

**6** 전원 버튼을 한 번 눌러 면도기를 끄십시오.  
▶ 디스플레이에 몇 초 동안 조명이 들어온 다음 남은 배터리 용량이 표시됩니다.

**7** 셰이빙 유닛을 면도기 상단의 홈에 넣고(1) 셰이빙 유닛을 아래쪽으로 눌러(2) 면도기에 연결하십시오(‘딸깍’ 소리가 남) (그림 25).

## 세척 및 유지관리

면도기 및 젯 클린 시스템(특정 모델만 해당)을 청소할 때는 절대로 수세미, 연마성 세제 또는 휘발유, 아세톤과 같은 강력 세제를 사용하지 마십시오.

- 젯 클린 시스템(특정 모델만 해당)을 사용하는 것이 면도기를 청소하는 가장 효과적이고 위생적인 방법이지만 흐르는 물에 행구거나 면도기와 함께 제공된 청소용 브러시로 청소할 수도 있습니다.
- 뜨거운 물을 사용하는 경우 주의하십시오. 화상을 입지 않도록 물이 너무 뜨겁지 않은지 항상 확인하십시오.
- 최적의 면도 성능을 유지하려면 매번 면도 후 면도기를 청소하십시오.
- 면도기의 외부는 젖은 천으로 닦으십시오.
- 면도기를 정기적으로 청소하면 더 좋은 면도 효과를 얻을 수 있습니다.

### 셰이빙 유닛 청소

뜨거운 물을 사용하는 경우 주의하십시오. 화상을 입지 않도록 물이 너무 뜨겁지 않은지 항상 확인하십시오.

**1** 셰이빙 유닛을 뜨거운 수돗물로 한동안 세척하십시오 (그림 26).

**2** 세 개의 셰이빙 헤드를 하나씩 당겨서 여십시오 (그림 27).

**3** 세 개의 셰이빙 헤드와 수염받이를 모두 뜨거운 물로 30초간 행구십시오. (그림 28)

참고: 함께 제공된 청소용 브러시로 셰이빙 헤드와 수염받이를 청소할 수도 있습니다.

뜨거운 물을 사용하는 경우 주의하십시오. 화상을 입지 않도록 물이 너무 뜨겁지 않은지 항상 확인하십시오.

**4** 물기가 남아 있지 않도록 흔들어 털고 셰이빙 유닛이 완전히 건조될 때까지 셰이빙 헤드를 열린 상태로 두십시오.

절대로 수건이나 휴지로 셰이빙 유닛의 물기를 닦아내지 마십시오. 셰이빙 헤드가 손상될 수 있습니다.

### 젯 클린 시스템을 사용하여 셰이빙 유닛 청소(특정 모델만 해당)

다음 두 가지 모델에서 젯 클린 시스템을 사용할 수 있습니다.

- 모델 RQ1008의 세척 프로그램에는 저전력(Eco), 일반(Auto), 집중(Intensive) 프로그램의 세 가지가 있습니다. 원하는 세척 프로그램을 선택하려면 업/다운 버튼을 누르십시오. (그림 29)

참고: 저전력(Eco) 프로그램은 건조 시간이 짧기 때문에 에너지가 절약되며, 집중(Intensive) 프로그램은 더욱 깨끗한 세척이 가능한 프로그램입니다.

- 모델 RQ1007은 한 가지 자동 세척 프로그램을 지원합니다. 전원 버튼을 누르면 젯 클린 시스템이 자동 세척 프로그램 모드로 세척을 시작합니다. (그림 30)

### 젯 클린 시스템 사용 준비

처음 사용하기 전에 세척 용기를 채우십시오.

**1** 젯 클린 시스템에 소형 플러그를 꽂으십시오.

**2** 어댑터를 벽면 콘센트에 꽂으십시오.  
▶ 거치대가 자동으로 가장 높은 위치로 이동합니다.

**3** 세척 용기 양쪽의 열림 버튼을 동시에 누르고(1) 젯 클린 시스템을 세척 용기에서 들어 올리십시오(2). (그림 31)  
▶ 세척 용기만 남겨집니다.

**4** 세척액이 들어있는 병의 뚜껑을 돌려서 여십시오.

**5** 세척 용기에 HQ200 세척액을 두 선 사이 정도까지 채우십시오 (그림 32).

**6** 젯 클린 시스템을 세척 용기 위에 올려 놓으십시오 (그림 33).

열림 버튼이 다시 제자리에 고정되었는지 확인하십시오.

### 젯 클린 시스템 사용

참고: 셰이빙 폼 또는 셰이빙 젤을 이용하여 면도기를 사용하는 경우, 면도기를 젯 클린 시스템에서 세척하기 전에 뜨거운 수돗물로 행구는 것이 좋습니다. 이렇게 하면 세척액의 최적 수명이 보장됩니다.

**1** 면도기를 거치대에 단단히 눌러 올바르게 고정하십시오.  
▶ 디스플레이에 면도기가 충전 중임이 표시됩니다(‘디스플레이’란 참조).

**2** RQ1008: 세척 프로그램을 선택하려면 업/다운 버튼을 누르십시오.

**3** 젯 클린 시스템의 전원 버튼을 눌러 세척 프로그램을 시작하십시오. (그림 34)

- ▶ 면도기 디스플레이에서 충전 표시등이 사라집니다.
- ▶ 세척 표시등이 깜박이기 시작하고 면도기가 자동으로 세척액에 잠깁니다 (그림 35).
- ▶ 세척 프로그램이 진행되는 내내 세척 표시등이 깜박이며, 이 과정은 몇 분 정도 소요됩니다.

참고: RQ1007: 세척 프로그램은 4~6분 정도 소요됩니다.

참고: RQ1008: 일반(Auto) 및 저전력(Eco) 프로그램은 4~6분 정도 소요됩니다. 집중(Intensive) 프로그램은 약 35분 소요됩니다.

- ▶ 세척 프로그램 1단계에서는 면도기의 전원이 여러 번 켜졌다 꺼지고 위 아래로 움직입니다.
- ▶ 세척 프로그램 2단계에서는 면도기 위치가 건조로 바뀌고 건조를 나타내는 표시등이 깜박입니다. 이 단계는 약 2시간 정도 소요되며 프로그램이 종료될 때까지 이 위치를 유지합니다. (그림 36)

참고: RQ1008: 저전력(Eco) 프로그램을 선택한 경우, 건조 단계에서 1시간이 소요됩니다.

- ▶ 세척 프로그램이 끝나면 면도기 디스플레이에 충전 표시등이 나타납니다( '디스플레이' 란 참조).

참고: 세척이 진행되는 도중 젯 클린 시스템의 전원 버튼을 누르면 프로그램이 중지됩니다. 이런 경우 세척 또는 건조 표시등의 깜박임이 멈추고 거치대가 가장 높은 곳으로 이동합니다.

참고: 세척이 진행되는 도중 벽면 콘센트에서 어댑터를 빼면 세척 프로그램이 중지됩니다. 거치대는 현재 위치에서 이동하지 않습니다. 어댑터를 다시 벽면 콘센트에 꽂으면 거치대가 가장 높은 곳으로 이동합니다.

- 세척액이 최소 수준 이하로 떨어지면 세척 표시등과 '세척 용기 비었음' 표시등이 깜박이기 시작하고 거치대가 시작 위치로 되돌아옵니다 (그림 37).
- 매일 세척기를 이용하여 면도기를 청소할 경우 15일에 한 번 정도 세척 용기를 채우면 됩니다.

### 젯 클린 시스템 청소

세척 용기는 15일마다 청소하십시오.

젯 클린 시스템의 외부는 젖은 천으로 닦을 수 있습니다.

- 1 젯 클린 시스템 양쪽의 열림 버튼을 동시에 누르고(1) 젯 클린 시스템을 세척 용기에서 들어 올리십시오(2). (그림 31)
- ▶ 세척 용기만 남겨집니다.

- 2 세척 용기에 남아 있는 세척액을 따라내십시오. (그림 38)

세척액은 싱크대 하수구에 버릴 수 있습니다.

- 3 세척 용기는 수도물로 행구십시오 (그림 39).

세척 용기는 식기 세척기에 사용할 수 없습니다.

- 4 세척 용기에 HQ200 세척액을 두 선 사이 정도까지 채우십시오 (그림 32).

- 5 젯 클린 시스템을 세척 용기 위에 다시 올려 놓으십시오. (그림 33)

열림 버튼이 다시 제자리에 고정되었는지 확인하십시오.

### 부품별 청소 방법

제품의 전원이 꺼져 있는지 확인하십시오.

- 1 셰이빙 유닛을 앞으로 밀어 면도기에서 분리하십시오 (그림 23).

참고: 면도기에서 분리하는 도중에 셰이빙 유닛을 켜지 마십시오.

- 2 세 개의 셰이빙 헤드를 하나씩 당겨서 여십시오 (그림 40).

- 3 고정장치(2)가 열릴 때까지 고정장치 열림 탭(1)을 누르십시오 (그림 41).

참고: 셰이빙 헤드는 커터와 셰이빙 보호대가 한 조로 이루어져 있으므로 섞이지 않도록 한 조씩 청소하십시오. 커터를 잘못된 셰이빙 보호대에 끼우면, 면도 성능이 정상으로 돌아오기까지 몇 주가 걸릴 수도 있습니다.

- 4 셰이빙 보호대에서 제품을 꺼내십시오. (그림 42)

- 5 제공된 브러시로 커터를 청소하십시오 (그림 43).

- 6 셰이빙 보호대 내부를 청소하십시오. (그림 44)

- 7 청소한 후에는 칼날 끝이 아래를 향하도록 칼날을 셰이빙 보호대에 다시 끼우십시오. (그림 45)

- 8 고정장치를 커터 위로부터 아래쪽으로 누르십시오 (그림 46).

- 9 셰이빙 헤드를 닫으십시오.

- 10 셰이빙 유닛을 면도기 상단의 홈에 넣고(1) 셰이빙 유닛을 아래쪽으로 눌러(2) 면도기에 연결하십시오( '딸깍' 소리가 남) (그림 25).

### 트리머 청소

트리머는 사용할 때마다 청소하십시오.

- 1 트리머 슬라이드를 앞으로 눌러 트리머를 빼내십시오 (그림 24).

- 2 트리머를 뜨거운 수돗물로 한동안 세척하십시오. (그림 47)

- 3 트리머 슬라이드를 뒤쪽으로 눌러 트리머를 다시 넣으십시오.

도움말: 최적의 트리머 성능을 위해 6개월마다 트리머의 날 부분에 재봉틀용 기름을 한 방울씩 떨어 뜨려 바르십시오.

### 저장

- 1 셰이빙 헤드가 손상되지 않도록 셰이빙 유닛에 보호 캡을 씌우십시오 (그림 48).

- 2 면도기를 제공된 파우치에 넣어 보관하십시오.

**교체용**

디스플레이에 셰이빙 유닛 표시등이 나타나면 셰이빙 유닛을 교체하십시오. 셰이빙 유닛이 손상된 경우에는 즉시 교체하십시오.  
최고의 면도 성능을 위해서는 매년 셰이빙 유닛을 교체하는 것이 좋습니다.  
정품 RQ12 필립스 셰이빙 유닛으로만 셰이빙 유닛을 교체하십시오.

**1** 셰이빙 유닛을 앞으로 밀어 면도기에서 분리하십시오 (그림 23).

참고: 면도기에서 분리하는 도중에 셰이빙 유닛을 켜지 마십시오.

**2** 새 셰이빙 유닛을 면도기 상단의 홈에 넣고(1) 셰이빙 유닛을 아래쪽으로 눌러(2) 면도기에 연결하십시오( '딸깍' 소리가 남) (그림 25).

**부품 구매**

다음과 같은 부품을 별도로 판매하고 있으나 이는 국가별로 다를 수 있으니 고객상담실이나 서비스센터에 문의하시기 바랍니다.

- HQ8505 어댑터
- RQ12 필립스 셰이빙 유닛
- HQ110 필립스 셰이빙 헤드 세척 스프레이
- HQ200 필립스 세척액

**환경**

- 수명이 다 된 제품은 일반 가정용 쓰레기와 함께 버리지 마시고 지정된 재활용 수거 장소에 버리십시오. 이런 방법으로 환경 보호에 동참하실 수 있습니다 (그림 49).
- 내장형 충전식 면도기의 배터리에는 환경을 오염시키는 물질이 들어 있습니다. 면도기를 버리기 전에 항상 면도기에서 배터리를 분리하여 지정된 수거함에 버려 주십시오. 배터리는 지정된 배터리 수거함에 버리십시오. 배터리를 분리하기 어려울 경우 필립스 서비스 센터에 면도기를 가져오시면 배터리를 분리하여 안전한 방법으로 폐기해 드립니다 (그림 50).

**면도기의 충전식 배터리 분리**

면도기를 폐기할 때에만 충전식 배터리를 분리하십시오. 분리 시 배터리가 완전히 방전되었는지 확인하십시오.

배터리의 면이 날카로우니 조심하십시오.

**1** 드라이버로 면도기의 뒤쪽 패널을 분리하십시오.

**2** 충전식 배터리를 분리하십시오.

**품질 보증 및 서비스**

보다 자세한 정보가 필요하시거나, 사용상의 문제가 있을 경우에는 필립스전자 홈페이지([www.philips.co.kr](http://www.philips.co.kr))를 방문하거나 필립스 고객 상담실로 문의하십시오. 전국 서비스센터 안내는 제품 보증서를 참조하십시오. \*(주)필립스전자: (02)709-1200  
\*고객 상담실: (080)600-6600(수신자부담)

**보증 제한**

셰이빙 헤드(커터 및 셰이빙 보호대)는 소모품이므로 보증 대상이 아닙니다.

**문제 해결**

이 장은 제품을 사용하면서 가장 일반적으로 경험하게 되는 문제와 그 해결 방법을 제시합니다. 발생한 문제를 아래 정보로 해결할 수 없는 경우에는 필립스 고객 상담실로 문의하십시오.

문제점	가능한 원인	해결책
면도기가 예전처럼 잘 작동하지 않습니다.	셰이빙 헤드가 손상 또는 마모되었습니다. 긴 체모가 셰이빙 헤드에 걸렸을 수 있습니다.	셰이빙 유닛을 교체하십시오( '교체' 란 참조). 면도기 부품별 청소 방법을 참조하여 셰이빙 헤드를 청소하십시오( '청소 및 유지 관리' 란 참조).
	세척 용기에 있는 세척액이 더럽거나 조금 밖에 없어 젯 클린 시스템이 면도기를 제대로 세척하지 못합니다.	면도를 계속하기 전에 면도기를 깨끗하게 청소하십시오. 필요한 경우 세척 용기를 청소하고 세척액을 다시 채우십시오( '청소 및 유지관리' 란 참조).
전원 버튼을 눌러도 면도기가 작동하지 않습니다.	충전식 배터리가 방전되었습니다. 여행용 잠금 기능이 작동하고 있습니다.	배터리를 재충전 하십시오( '충전' 란 참조). 여행용 잠금 기능을 해제하려면 전원 버튼을 3초 동안 누르십시오.
	모터가 작동할 수 없을 만큼 셰이빙 유닛이 더럽거나 손상되었습니다. 이런 경우 셰이빙 유닛 표시등, 수도꼭지 표시등 및 느낌표가 깜박입니다.	셰이빙 유닛을 청소하거나 교체하십시오( '필터 청소 및 유지관리' 및 '교체' 부분 참조).
	면도기의 온도가 너무 높습니다. 이런 경우 면도기가 작동하지 않고 디스플레이에 느낌표가 깜박입니다.	면도기를 끄고 식을 때까지 기다립니다. 면도기의 온도가 충분히 낮아지면 즉시 면도기의 전원을 다시 켤 수 있습니다.



문제점	가능한 원인	해결책
면도기를 젯 클린 시스템에서 세척해도 깨끗하지 않습니다.	세척 용기에 있는 세척액이 더럽습니다.	세척 용기를 비우고 헹구십시오.
	세척액이 조금 밖에 없습니다. 세척 용기의 세척액이 최저 수준 이하로 떨어지면 청소 프로그램이 중지됩니다. 세척 표시등과 '세척 용기 비었음' 표시등이 일정 간격으로 깜박이고 거치대가 시작 위치로 되 돌아옵니다.	세척 용기에 세척액을 두 선 사이 정도까지 다시 채우십시오( '청소 및 유지관리'란 참조).
	정품 필립스 세척액이 아닌 다른 세척액을 사용했습니다.	HQ200 필립스 세척액만을 사용하십시오.
전원 버튼을 눌러도 젯 클린 시스템이 작동하지 않습니다.	젯 클린 시스템이 주 전원에 연결되어 있지 않습니다.	젯 클린 시스템에 소형 플러그를 꽂은 다음 어댑터를 벽면 콘센트에 꽂으십시오.
	젯 클린 시스템에 면도기가 제대로 놓이지 않았기 때문에 젯 클린 시스템과 면도기가 연결되지 않았습니다.	면도기를 거치대에 단단히 눌러 올바르게 고정하십시오.
면도기를 충전기/젯 클린 시스템에서 충전했지만 완전히 충전되지 않습니다.	충전기/젯 클린 시스템에 면도기가 제대로 놓이지 않았습니다.	면도기를 고정될 때까지 누르도록 하십시오.
RQ1008: 젯 클린 시스템의 작동 시간이 전에 비해 갑자기 짧아지거나 길어졌습니다.	다른 세척 프로그램을 선택했습니다. 젯 클린 시스템의 세척 프로그램에는, 저전력(Eco), 일반(Auto), 집중(Intensive) 프로그램의 세 가지이며, 각 프로그램의 작동 시간은 각각 다릅니다.	젯 클린 시스템의 업/다운 버튼을 눌러 원하는 세척 프로그램을 선택하십시오( '청소 및 유지관리'란 참조).

**Išvadas**

Sveikiname įsigijus pirkinį ir sveiki atvykę į „Philips“! Norėdami naudotis visu „Philips“ palaikymu, savo gaminį registruokite adresu [www.philips.com/welcome](http://www.philips.com/welcome).

Perskaitykite šį vartotojo vadovą, nes jame yra informacijos apie šios barzdaskutės funkcijas, taip pat keletas patarimų, kurie skatins padaryti lengvesnį ir malonesnį.

**Bendrasis aprašymas (Pav. 1)**

- A Barzdaskutė (RQ1290/RQ1280/RQ1260/RQ1250)
  - 1 Kirptuvas
  - 2 Kirptuvo įjungimo / išjungimo slankiklis
  - 3 Skutimo įtaisas
  - 4 Apsauginis dangtelis
  - 5 Barzdaskutė
  - 6 Barzdaskutės įjungimo / išjungimo mygtukas
  - 7 Ekranas
- B Kroviklis
- C „Jet Clean“ sistema (RQ1008/RQ1007) (tik tam tikruose modeliuose)
  - 1 Barzdaskutės laikiklis
  - 2 Symbolis „Tuščia valymo kamera“
  - 3 Valymo simbolis
  - 4 Džiovinimo simbolis
  - 5 „Jet Clean“ sistemos įjungimo / išjungimo mygtukas (tik RQ100: ir aukšty / žemyn mygtukas programai pasirinkti)
  - 6 Valymo kameros atlaisvinimo mygtukas
- D Valymo šepetėlis
- E Valymo skystis
- F Maišelis
- G Adapteris

**Svarbu**

Prieš pradėdami naudoti prietaisą atidžiai perskaitykite šį vartotojo vadovą ir saugokite jį, nes jo gali prireikti ateityje.

**Pastaba:** Šiame vartotojo vadove „prietaisai“ yra barzdaskutė ir „Jet Clean“ sistema. Jei prie jūsų barzdaskutės nėra „Jet Clean“ sistemos, „prietaisais“ vadinama tik barzdaskutė.

**Bendrasis aprašymas****Pavojus**

- Patikrinkite, ar adapteris nesudrėkęs (Pav. 2).

**Išpėjimas**

- Adapteryje yra transformatorius. Norėdami išvengti pavojingų situacijų, nenujunkite adapterio, norėdami jį pakeisti kitu kištuku.
- Šie prietaisai neskirti naudoti asmenims (įskaitant vaikus), kuriems būdingi sumažėję fiziniai, jutimo arba protiniai gebėjimai, arba tiems, kuriems trūksta patirties ir žinių, nebent už jų saugą atsakingas asmuo juos prižiūri arba parodo, kaip naudoti prietaisą.
- Prižiūrėkite, kad su prietaisais nežaistų vaikai.
- Valydami prietaisus būkite atsargūs su karštu vandeniu. Visada patikrinkite, ar vanduo nėra per karštas, kad nenusiplieskumėte rankų.

**Išpėjimas**

- „Jet Clean“ sistemos ir kroviklio niekada nemerkite į vandenį ir neplaukite jų po tekančiu vandeniu.
- Prietaisų ir priedų negalima plauti indaplovėje.
- Prietaisus statykite ir visada naudokite ant skysčiui atsparaus paviršiaus.
- Naudokite, kraukite ir laikykite prietaisą nuo 5 °C iki 35 °C temperatūroje.
- Naudokite tik rinkinyje esančius priedus.
- Adapteris transformuoja 100 – 240 V įtampą į saugią, žemesnę nei 24 V, įtampą.
- Nenaudokite prietaisų, jei jie yra pažeisti.
- Jei adapteris ar koks kitas priedas pažeistas, norėdami išvengti pavojaus, visada pakeiskite jį originaliu adapteriu.
- Skalaujant barzdaskutę, iš lizdo, esančio prietaiso apačioje, gali tekėti vanduo. Tai normalu ir nepavojinga, nes visos elektroninės dalys yra sandariame apvalkale barzdaskutės viduje.

**„Jet Clean“ sistema (tik specifiniuose modeliuose)****Išpėjimas**

- „Jet Clean“ sistemą naudokite tik su originaliu HQ200 valymo skysčiu.
- „Jet Clean“ sistemą dėkite tik ant stabilus, lygus ir horizontalaus paviršiaus ir apsaugokite nuo pratekėjimo.
- „Jet Clean“ sistemos niekada nemerkite į vandenį.
- Ištuštinkite valymo kamerą ir kas 15 dienų kruopščiai išskalaukite karštu vandeniu iš čiaupo.
- „Jet Clean“ sistema gerai išplauna barzdaskutę, bet jos nedezinfekuoja, todėl nesidalinkite barzdaskute su kitais asmenimis.
- „Jet Clean“ sistemos valymo kameros negalima plauti indų plovimo mašinoje.
- Parengę „Jet Clean“ sistemos naudojimui, jos nejudinkite, kitaip gali ištekti plovimo skystis.

**Atitiktis standartams**

- Ši barzdaskutė atitinka patvirtintus tarptautinius saugumo reikalavimus ir ją galima saugiai naudoti vonioje arba duše ir plauti po tekančiu vandeniu (Pav. 3).
- Šie „Philips“ prietaisai atitinka visus elektromagnetinių laukų (EML) standartus. Remiantis dabartine moksline informacija, pagal šioje informacijos knygelėje ir gaminio pakuotėje esančiose naudojimo instrukcijose pateiktus nurodymus eksploatuojami prietaisai yra saugūs naudoti.

**Ekranas**

**Pastaba:** Prieš naudodami barzdaskutę pirmą kartą, nuo ekrano nuimkite apsauginę foliją.

Keturi barzdaskučių tipai (RQ1290, RQ1280, RQ1260 ir RQ1250) turi skirtingus ekranus, kurie parodyti toliau pateiktuose paveikslėliuose.

- RQ1290/RQ1280 (Pav. 4)
- RQ1260 (Pav. 5)
- RQ1250 (Pav. 6)

### Įkrovimas

- Krovimas trunka maždaug 1 valandą.

#### RQ1290/RQ1280

- Kai barzdaskutė kraunama, mirksi minučių indikatorius (Pav. 7).
- Skutimosi minučių skaičius didėja, kol barzdaskutė iki galo įkraunama.
- Greitas įkrovimas: kai barzdaskutė turi pakankamai energijos vienam skutimui, ekrane raudona spalva rodomos 5 minutės.

#### RQ1260/RQ1250

- Įkraunant barzdaskutę, visų pirma įsižiebia apatinė įkrovimo lemputė, tuomet antroji įkrovimo lemputė ir taip toliau, kol barzdaskutė iki galo įkraunama (Pav. 8).

*Pastaba: RQ1260 ir RQ1250 modelių ekranai atrodo skirtingai, tačiau įkrovimo lemputės veikia taip pat.*

- Greitas įkrovimas: kai barzdaskutėje yra pakankamai energijos vienam skutimui, apatinė įkrovimo lemputė pakaitomis mirksi oranžine ir balta spalva.

### Visiškai įkrautas maitinimo elementas

#### RQ1290/RQ1280

- Visiškai įkrovus maitinimo elementą, minučių indikatorius pradeda ištisai šviesti. Po maždaug 30 minučių ekranas savaime vėl išsijungs (Pav. 9).

#### RQ1260/RQ1250

- Visiškai įkrovus maitinimo elementą, visos įkrovimo lemputės pradeda ištisai šviesti. Po maždaug 30 minučių ekranas savaime vėl išsijungs. (Pav. 10)

*Pastaba: RQ1260 ir RQ1250 modelių ekranai atrodo skirtingai, tačiau įkrovimo lemputės veikia taip pat.*

### Senka maitinimo elementas

#### RQ1290/RQ1280

- Kai maitinimo elementas yra beveik išseikvotas (kai lieka 5 arba mažiau skutimosi minučių), pradeda mirksėti minučių indikatorius simbolis (Pav. 11).
- Išjungus barzdaskutę, skutimosi minučių simbolis dar pamirksi keletą sekundžių. Kai visai nelieka skutimosi minučių, pasigirsta pypsėjimas.

#### RQ1260/RQ1250

- Kai maitinimo elementas yra beveik išseikvotas (kai lieka tik 5 arba mažiau skutimosi minučių), apatinė įkrovimo lemputė pradeda mirksėti oranžine spalva. (Pav. 12)
- Išjungus barzdaskutę, apatinė įkrovimo lemputė dar kelias sekundes mirksi oranžine šviesa.

*Pastaba: RQ1260 ir RQ1250 modelių ekranai atrodo skirtingai, tačiau įkrovimo lemputės veikia taip pat.*

### Likusi maitinimo elemento įkrova

#### RQ1290/RQ1280

- Likusį maitinimo elemento įkrovos lygį ekrane rodo skutimosi minučių skaičius. (Pav. 7)

#### RQ1260/RQ1250

- Likusį maitinimo elemento įkrovos lygį rodo mirksinčios įkrovos lemputės (Pav. 8).

*Pastaba: RQ1260 ir RQ1250 modelių ekranai atrodo skirtingai, tačiau įkrovimo lemputės veikia taip pat.*

### Barzdaskutės valymas

Kad barzdaskutė gerai skustų, patariame ją valyti po kiekvieno skutimosi.

- Mirksintis čiapo simbolis primena, kad laikas valyti barzdaskutę (Pav. 13).

*Pastaba: RQ1290, RQ1280, RQ1260 ir RQ1250 tipų ekranai atrodo skirtingai, bet juose pateikiami tokie patys simboliai.*

### Skutimo įtaiso pakeitimas

Kad skutimasis būtų efektyvus, patariame skutimo įtaisą keisti kasmet.

- Apie skutimo įtaiso keitimą primena mirksintis skutimo įtaiso simbolis (visuose tipuose), o išjungus barzdaskutę pasigirsta pypsėjimas (tik RQ1290/RQ1280). Tai įvyksta po 7 iš eilės skutimųsi. (Pav. 14)

*Pastaba: RQ1290, RQ1280, RQ1260 ir RQ1250 tipų ekranai atrodo skirtingai, bet juose pateikiami tokie patys simboliai.*

### Kelioninis užraktas (tik RQ1280/RQ1260/RQ1250)

Kai rengiatės keliauti, barzdaskutę galite užrakinti. Kelioninis užraktas apsaugo barzdaskutę nuo atsitiktinio įjungimo.

#### Užrakinimo transportuojant suaktyvinimas

- 1 Paspauskite įjungimo / išjungimo mygtuką 3 sekundėms, kad įjungtumėte kelioninio užrakto režimą (Pav. 15).
- ▶ RQ1280: ekrane pradedamas atgalinis skaičiavimas nuo 3. Pasiėkus 1, prietaisas pypeli, pranešdamas, kad yra užrakintas.
- ▶ Ekrane įsižiebia užrakto simbolis. Po kelių sekundžių jis užgesa.

*Pastaba: RQ1280, RQ1260 ir RQ1250 tipų ekranai atrodo skirtingai, bet juose rodomas toks pat simbolis.*

#### Kelioninio užrakto išjungimas

- 1 3 sekundes palaikykite nuspaudę įjungimo / išjungimo mygtuką.
- ▶ Pradeda veikti varikliukas, rodantis, kad kelioninis užraktas yra išjungtas. Barzdaskutė yra vėl paruošta naudoti.

*Pastaba: Įdėjus barzdaskutę į įjungtą įkroviklį arba „Jet Clean“ sistemą, kelioninis užraktas automatiškai išjungiamas.*

### Energijos taupymo režimas (tik RQ1290)

Prietaise įrengtas automatinis energijos taupymo režimas. Kai barzdaskutėje įsijungia energijos taupymo režimas, užžęsta įjungimo / išjungimo mygtuko lemputė, kad būtų taupoma energija.

- Jei prietaisą judinsite 5 minutes jo neįjungdami, jis automatiškai pereis į energijos taupymo režimą.
- ▶ Ekране sumirksės užrakto simbolis, rodantis, kad prietaisas veikia energijos taupymo režimu. (Pav. 16)
- Norėdami išjungti energijos taupymo režimą, tiesiog paspauskite įjungimo / išjungimo mygtuką.

### Užblokuotos skutimo galvutės

- Jei skutimo galvutės užblokuotos, mirksi skutimo įtaiso, čiaupo simbolis ir šauktukas. Tokiu atveju varikliukas negali veikti, nes skutimo galvutės yra suteptos arba sugadintos. (Pav. 17)

*Pastaba: RQ1290, RQ1280, RQ1260 ir RQ1250 tipų ekranai atrodo skirtingai, bet juose pateikiami tokie patys simboliai.*

- Kai taip įvyksta, reikia išvalyti arba pakeisti skutimo įtaisą.
- Skutimo įtaiso simbolis, čiaupo simbolis ir šauktukas toliau mirksi, kol pataisomos arba išvalomos skutimo galvutės.

### Įkrovimas

Krovimas trunka maždaug 1 valandą.

RQ1290/RQ1280/RQ1260: visiškai įkrautos barzdaskutės skutimo trukmė yra iki 60 minučių / 20 dienų.

Barzdaskute su visiškai įkrautu maitinimo elementu galima skustis iki 50 minučių / 16 dienų.

Realų skutimosi laiką apskaičiuoja barzdaskutė. Jei barzda tanki, skutimosi laikas bus trumpesnis nei numatyta. Skutimosi laikas gali kisti, jis priklauso nuo skutimosi įpročių ir barzdos tipo.

Įkraukite barzdaskutę prieš naudodami ją pirmą kartą ir tuomet, kai ekrane bus rodoma, kad maitinimo elementas beveik išseikvotas (žr. skyrių „Ekranas“, dalį „Senka maitinimo elementas“).

### Greitas įkrovimas

Įkrovus barzdaskutę 5 minutes, energijos užteks vienam skutimuisi.

### Krovimas įkrovikliu

- 1 Įkiškite mažą kištuką į įkroviklį (Pav. 18).
- 2 Adapterį įjunkite į elektros tinklą.
- 3 Įstatykite barzdaskutę į kroviklį ir pastumkite žemyn (pasigirs spragtelėjimas). (Pav. 19)
- ▶ Ekране rodoma, kad barzdaskutė yra kraunama (žr. skyrių „Ekranas“).

### Įkrovimas „Jet Clean“ sistemoje (tik tam tikruose modeliuose)

- 1 Mažą kištuką įkiškite į „Jet Clean“ sistemą.
- 2 Adapterį įjunkite į elektros tinklą.
- 3 Apverstą barzdaskutę pastatykite į laikiklį su į „Jet Clean“ sistemos priekį nukreiptu ekranu (Pav. 20).

*Pastaba: Kai ant barzdaskutės yra apsauginis dangtelis, barzdaskutės negalima dėti į „Jet Clean“ sistemą.*

*Pastaba: Tik RQ1290: apvertus barzdaskutę, minučių indikatorius ekrane taip pat pasivers, kad galėtumėte matyti akumuliatoriaus įkrovos lygį.*

- 4 Barzdaskutę laikiklyje tvirtai įstatykite į vietą (Pav. 21).
- ▶ Ekране rodoma, kad barzdaskutė yra kraunama (žr. skyrių „Ekranas“, dalį „Įkrovimas“).

### Barzdaskutės naudojimas

#### Skutimas

- 1 Barzdaskutę įjunkite vieną kartą paspausdami įjungimo / išjungimo mygtuką.
  - ▶ Kelioms sekundėms įsižiebia ekranas.
- 2 Sukamaisiais judesiais judinkite skutimosi galvutes sau virš odos (Pav. 22).
  - Nedarykite tiesių judesių.
  - Jūsų odai priprasti prie „Philips“ skutimosi sistemos gali prireikti 2–3 savaitių.
- 3 Barzdaskutę išjunkite vieną kartą paspausdami įjungimo / išjungimo mygtuką.
  - ▶ Ekranas užsidega keletui sekundžių ir parodomas likęs baterijos įkrovos lygis.

#### Šlapias skutimasis

Šią barzdaskutę galite naudoti ir ant šlapio veido su skutimosi putomis arba skutimosi geliu. Norėdami skustis su skutimosi putomis arba geliu, vadovaukitės toliau išvardintais veiksmais:

- 1 Sušlapinkite odą.
- 2 Užtepkite ant odos skutimosi putų arba skutimosi geliu.
- 3 Praskalaukite skutimo įtaisą po čiaupu, kad užtikrintumėte sklandų jo slydimą per jūsų odą.
- 4 Barzdaskutę įjunkite vieną kartą paspausdami įjungimo / išjungimo mygtuką.
- 5 Sukamaisiais judesiais braukite skutimo galvutes per savo odą.

*Pastaba: Reguliariai skalaukite barzdaskutę po čiaupu, kad ji ir toliau sklandžiai slystų per jūsų odą.*

- 6 Nusišluostykite veidą ir kruopščiai išdžiovinkite barzdaskutę po naudojimo (žr. skyrių „Valymas ir priežiūra“).

*Pastaba: Pasirūpinkite nuplauti visą putų ir skutimosi gelį nuo barzdaskutės.*

#### Kirpimas

Kirptuvą galite naudoti norėdami padailinti žandeną ir ūsus.

- 1 Tiesiai nutraukite skutimo įtaisą nuo barzdaskutės (Pav. 23).

*Pastaba: Nesukite skutimo įtaiso traukdami jį nuo barzdaskutės.*

- 2** Barzdaskutę įjunkite vieną kartą paspausdami įjungimo / išjungimo mygtuką.
  - ▶ Kelioms sekundėms įsižiebia ekranas.
- 3** Paspauskite kirptuvo slankiklį į priekį, kad kirptuvas išlįstų (Pav. 24).
- 4** Dabar galite pradėti kirpti.
- 5** Paspauskite kirptuvo slankiklį atgal, kad kirptuvas įsitrauktų.
- 6** Barzdaskutę išjunkite vieną kartą paspausdami įjungimo / išjungimo mygtuką.
  - ▶ Ekranas užsidega keletui sekundžių ir parodomas likęs baterijos įkrovos lygis.
- 7** Įkiškite skutimo įtaiso ašelį į barzdaskutės viršuje esančią angą (1). Tada paspauskite skutimo įtaisą žemyn (2), kad pritaistytumėte jį prie barzdaskutės (pasigirs spragtelėjimas) (Pav. 25).

### Valymas ir priežiūra

Barzdaskutės ir „Jet Clean“ sistemos (tik specifiniams modeliams) niekada nevalykite su šiurkščiomis kempinėlemis, šveičiančiais valikliais ar šėdinančiais skysčiais, pvz., benzinu arba acetonu.

- Barzdaskutę išvalysite geriausiai ir higieniškai „Jet Clean“ sistemoje (tik specifiniams modeliams). Barzdaskutę taip pat galima skalauti po tekančiu vandeniu arba valyti su rinkinyje esančiu šepetėliu.
- Būkite atsargūs su karštu vandeniu. Visada patikrinkite, ar vanduo nėra per karštas, kad nenusiplikytumėte rankų.
- Kad skutimasis būtų efektyvus, po kiekvieno skutimosi išvalykite barzdaskutę.
- Barzdaskutės išorę galite nuvalyti drėgnu audiniu.
- Nuolatinis valymas užtikrina geresnį skutimąsi.

### Skutimo įtaiso valymas

Būkite atsargūs su karštu vandeniu. Visada patikrinkite, ar vanduo nėra per karštas, kad nenusiplikytumėte rankų.

- 1** Skutimo įtaisą praskalaukite po karštu vandeniu iš čiaupo (Pav. 26).
- 2** Patraukite, kad vieną po kitos atidarytumėte tris skutimo galvutes (Pav. 27).
- 3** Paskalaukite visas tris skutimo galvutes ir tris plaukų skyrelius karštame vandenyje 30 sekundžių. (Pav. 28)

*Pastaba: Taip pat galite išvalyti skutimo galvutes ir plaukų skyrelius pridėdamu valymo šepetėliu.*

Būkite atsargūs su karštu vandeniu. Visada patikrinkite, ar vanduo nėra per karštas, kad nenusiplikytumėte rankų.

- 4** Kruopščiai nukratykite vandenį ir palikite skutimo galvutes atviras, kad skutimo įtaisas iki galo išdžiūtų.

Niekada nevalykite skutimo įtaiso rankšluosčiu arba audiniu, nes tai gali pakenkti skutimo galvutei.

### Skutimo įtaiso valymas „Jet Clean“ sistemoje (tik tam tikruose modeliuose)

„Jet Clean“ sistema būna dviejų tipų:

- Tipas RQ1008 turi tris valymo programas: ekonominę programą, automatinę programą ir intensyvią programą. Aukštyn / žemyn mygtuku pasirinkite pageidaujamą valymo programą. (Pav. 29)

*Pastaba: Ekonominė programa turi trumpesnę džiovimo trukmę, kad išseiktų mažiau energijos. Intensyvioji programa yra kruopštesnė valymo programa.*

- Tipas RQ1007 turi vieną automatinę valymo programą. Paspaudus įjungimo / išjungimo mygtuką „Jet Clean“ sistema pradeda valyti automatine valymo programa. (Pav. 30)

### „Jet Clean“ sistemos paruošimas naudoti

Prieš naudodami pripildykite valymo kamerą.

- 1** Mažą kištuką įkiškite į „Jet Clean“ sistemą.
- 2** Adapterį įjunkite į elektros tinklą.
  - ▶ Laikiklis automatiškai pasislenka į viršutinę padėtį.
- 3** Kartu paspauskite atleidimo mygtukus abiejose plovimo kameros pusėse (1). Tada nukelkite „Jet Clean“ sistemą nuo plovimo kameros (2). (Pav. 31)
  - ▶ Plovimo kamera lieka galinėje pusėje.
- 4** Atsukite valymo skysčio buteliuko dangtelį.
- 5** Pripildykite valymo kamerą HQ200 valymo skysčio iki lygio tarp dviejų linijų (Pav. 32).
- 6** Uždėkite „Jet Clean“ sistemą atgal ant plovimo kameros (Pav. 33). Patikrinkite, ar atleidimo mygtukai užsifiksavo savo vietose.

### „Jet Clean“ sistemos naudojimas

*Pastaba: Jei barzdaskutę naudojate su skutimosi putomis arba geliu, rekomenduojame ją praskalauti po karštu vandeniu iš čiaupo prieš valant „Jet Clean“ sistemoje. Tai užtikrins optimalų valymo skysčio naudojimo laiką.*

- 1** Barzdaskutę laikiklyje tvirtai įstatykite į vietą.
  - ▶ Ekране rodoma, kad barzdaskutė yra kraunama (žr. skyrių „Ekranas“).
- 2** RQ1008: paspauskite aukštyn / žemyn mygtuką valymo programai pasirinkti.
- 3** Norėdami pradėti valymo programą, „Jet Clean“ sistemoje paspauskite įjungimo / išjungimo mygtuką. (Pav. 34)
  - ▶ Barzdaskutės ekrane neberodoma įkrova.
  - ▶ Plovimo lemputė ima blyksėti, o barzdaskutė automatiškai nuleidžiama į plovimo skystį (Pav. 35).
  - ▶ Valymo programos metu (kelias minutes) mirksi valymo lemputė.

*Pastaba: RQ1007: valymo programa trunka 4-6 minutes.*

*Pastaba: RQ1008: automatinė ir ekonominė programa trunka 4-6 minutes. Intensyvioji programa trunka maždaug 35 minutes.*

- ▶ Pirmuoju plovimo programos etapu barzdaskutė kelis kartus automatiškai įsijungia ir išsijungia ir yra pastatoma į skirtingas padėtis.
- ▶ Valymo programos antro etapo metu barzdaskutė nuleidžiama į džiovinimo padėtį, kurią nurodo mirksintis džiovinimo simbolis. Tai užima maždaug 2 valandas. Barzdaskutė lieka šioje padėtyje tol, kol užbaigiama programa. (Pav. 36)

*Pastaba: RQ1008: pasirinkus ekonominę programą, džiovinimo etapas trunka 1 valandą.*

- ▶ Baigus valyti, įkrovos indikatorius pasirodo barzdaskutės ekrane (žr. skyrių „Ekranas“).

*Pastaba: Jei valymo programos metu nuspaudžiate „Jet Clean“ sistemos įjungimo/išjungimo mygtuką, programa išsijungia. Tokiu atveju valymo arba džiovinimo lemputė nustoja blyksėti ir laikiklis grįžta į aukščiausią padėtį.*

*Pastaba: Jei valymo programos metu iš sieninio el. lizdo ištrauksite adapterį, programa išsijungs. Laikiklis lieka savo esamoje padėtyje. Kai adapterį atgal prijungiate prie sieninio el. lizdo, laikiklis nusistato į aukščiausią padėtį.*

- Kai valymo skysčio lygis nukrenta žemiau minimalaus, pradeda mirksėti simbolis „Tuščia valymo kamera“, o laikiklis sugrįžta į savo pradinę padėtį (Pav. 37).

- Jei barzdaskutę plovimo mašinoje valote kiekvieną dieną, plovimo kamerą papildyti reikia maždaug kas 15 dienų.

### „Jet Clean“ sistemos valymas

Valymo kamerą valykite kas 15 dienų.

„Jet Clean“ sistemos išorę galite nušluostyti drėgnu audiniu.

- 1** Vienu metu nuspauskite atleidimo mygtukus abiejose „Jet Clean“ sistemos pusėse (1). Tada nuo valymo kameros nukelkite „Jet Clean“ sistemą (2). (Pav. 31)

▶ Plovimo kamera lieka galinėje pusėje.

- 2** Išpilkite likusį plovimo skystį iš plovimo kameros. (Pav. 38)

Plovimo skystį galima tiesiog išpilti į kriauklę.

- 3** Išskalaukite plovimo kamerą po čiaupu (Pav. 39).

Plovimo kameros negalima plauti indaplovėje.

- 4** Pripildykite valymo kamerą HQ200 valymo skysčio iki lygio tarp dviejų linijų (Pav. 32).

- 5** Uždėkite „Jet Clean“ sistemą atgal ant plovimo kameros. (Pav. 33)

Patikrinkite, ar atleidimo mygtukai užsifiksavo savo vietose.

### Itin kruopštus valymo būdas

Patikrinkite, ar prietaisas išjungtas.

- 1** Nutraukite barzdaskutės skutimo įtaisą (Pav. 23).

*Pastaba: Nesukite skutimo įtaiso traukdami jį nuo barzdaskutės.*

- 2** Patraukite, kad vieną po kitos atidarytumėte tris skutimo galvutes (Pav. 40).

- 3** Paspauskite laikiklio atlaisvinimo auselę (1), kol laikiklis atsidarys (2) (Pav. 41).

*Pastaba: Vienu metu plaukite ne daugiau nei vieną skutiklį ir skutimo apsaugą, nes jie visi yra suderintų rinkinių. Jei netyčia įdėsite skutiklį į neteisingą skutimo apsaugą, gali užtrukti kelias savaites, kol bus atkurtas optimalus skutimas.*

- 4** Išimkite skutiklį iš skutimo apsaugos. (Pav. 42)

- 5** Skutiklį išvalykite pateiktu šepetėliu (Pav. 43).

- 6** Išvalykite apsaugos vidų. (Pav. 44)

- 7** Po valymo įstatykite skutiklį atgal į skutimo apsaugą taip, kad jo kojelės būtų nukreiptos į žemyn. (Pav. 45)

- 8** Vėl užspauskite laikiklį virš skutiklio (Pav. 46).

- 9** Uždarykite skutimo galvutes.

- 10** Įkiškite skutimo įtaiso ašelį į barzdaskutės viršuje esančią angą (1). Tada paspauskite skutimo įtaisą žemyn (2), kad pritaistytumėte jį prie barzdaskutės (pasigirs spragtelėjimas) (Pav. 25).

### Kirptuvo valymas

Kirptuvą reikia valyti po kiekvieno naudojimo.

- 1** Paspauskite kirptuvo slankiklį į priekį, kad kirptuvas išlįstų (Pav. 24).

- 2** Kirptuvą praskalaukite po karštu vandeniu iš čiaupo. (Pav. 47)

- 3** Paspauskite kirptuvo slankiklį atgal, kad kirptuvas įsitrauktų.

*Patarimas: Kad kirptuvas gerai veiktų, kas šešis mėnesius sutepkite jo dantelius lašu siuvimo mašinų alyvos.*

### Laikymas

- 1** Užstumkite apsauginį dangtelį ant skutimo įtaiso, kad nebūtų padaryta žalos skutimo galvutėms (Pav. 48).

- 2** Barzdaskutę laikykite pridėtame krepšelyje.

### Pakeitimas

Pakeiskite skutimo įtaisą, kai ekrane pasirodo skutimo įtaiso simbolis. Sugadintą skutimo įtaisą pakeiskite nedelsdami.

Kad skutimasis būtų efektyvus, patariame skutimo įtaisą keisti kasmet.

Skutimo įtaisą pakeiskite tik originaliu „RQ12 Philips“ skutimo įtaisu.

**1** Nuo barzdaskutės nuimkite skutimo įtaisą (Pav. 23).

*Pastaba: Nesukite skutimo įtaiso traukdami jį nuo barzdaskutės.*

**2** Įkiškite naujo skutimo įtaiso ašelį į barzdaskutės viršuje esančią angą (1). Tada paspauskite skutimo įtaisą žemyn (2), kad pritaistytumėte jį prie barzdaskutės (pasigirs spragtelėjimas) (Pav. 25).**Dalių užsakymas**

Galima įsigyti tokias dalis:

- HQ8505 adapteris.
- „RQ12 Philips“ skutimo įtaisas
- Purškiamas HQ110 „Philips“ skutimo galvučių valiklis.
- HQ200 „Philips“ plovimo skystis

**Aplinka**

- Susidėvėjusių prietaisų neišmeskite su įprastomis buitinėmis atliekomis, o nuneškite juos į oficialų surinkimo punktą perdirbti. Taip prisidėsite prie aplinkosaugos (Pav. 49).
- Integruotame įkraunamajame barzdaskutės maitinimo elemente yra medžiagų, galinčių teršti aplinką. Prieš išmesdami prietaisą arba atiduodami jį į oficialų surinkimo punktą, būtinai išimkite maitinimo elementą. Atiduokite jį į maitinimo elementų surinkimo punktą. Jei maitinimo elemento išimti nepavyksta, barzdaskutę galite nunešti į „Philips“ techninės priežiūros centrą. Centro darbuotojai išims maitinimo elementą ir išmes neteršdami aplinkos (Pav. 50).

**Pakartotinai įkraunamų barzdaskutės maitinimo elementų išėmimas**

Maitinimo elementą išimkite tik išmesdami barzdaskutę. Išimdami maitinimo elementą įsitikinkite, kad jis yra visiškai išsikrovęs.

**Būkite atsargūs – maitinimo elemento juostelės yra aštrios.**

**1** Naudodami atsuktuvą, nuimkite galinį barzdaskutės korpuso skydelį.**2** Išimkite įkraunamą maitinimo elementą.**Garantija ir techninis aptarnavimas**

Prireikus techninio aptarnavimo paslaugų, informacijos arba jei iškilo problema, apsilankykite „Philips“ tinklapyje adresu [www.philips.com](http://www.philips.com) arba susisiekite su jūsų šalyje esančiu „Philips“ pagalbos vartotojams centru (jo telefono numerį rasite pasauliniame garantiniame lapelyje). Jei jūsų šalyje nėra pagalbos vartotojams centro, kreipkitės į vietinį „Philips“ platintoją.

**Garantijos apribojimai**

Skutimo galvutėms (skutikliams ir skutimo apsaugoms) netaikomos tarptautinės garantijos sąlygos, nes šios dalys dėvėsi.

**Trikčių diagnostika ir šalinimas**

Šiame skyriuje apibendrinamos problemos, dažniausiai pasitaikančios naudojantis šiuo prietaisu. Jei žemiau pateikiama informacija nepadės išspręsti problemos, kreipkitės į jūsų šalyje esantį klientų aptarnavimo centrą.

Problema	Galima priežastis	Sprendimas
Barzdaskutė skuta prasčiau negu anksčiau.	Skutimo galvutės yra sugadintos arba nusidėvėjusios.	Pakeiskite skutimo bloką (žr. skyrių „Keitimas“).
	Ilgį plaukai apsivelia aplink skutimo galvutes.	Išvalykite skutimo galvutes vadovaudamiesi itin kruopštaus valymo būdu (žr. skyrių „Valymas ir priežiūra“).
	„Jet Clean“ sistema tinkamai neišvalė barzdaskutės, nes valymo kameroje esantis valymo skystis yra užsiteršęs arba jo yra per mažai.	Prieš toliau skusdamiesi kruopščiai išplaukite barzdaskutę. Jei reikia, išvalykite plovimo kamerą ir pripildykite ją plovimo skysčio (žr. skyrių „Valymas ir priežiūra“).
Barzdaskutė neįsijungia, kai paspaudžiu įjungimo / išjungimo mygtuką.	Įkraunamas maitinimo elementas yra išsikrovęs.	Įkraukite maitinimo elementą. (žr. skyrių „Įkrovimas“).
	Suaktyvintas kelioninis užraktas.	Paspauskite įjungimo/išjungimo mygtuką 3 sekundėms, kad išjungtumėte kelioninį užraktą.
	Skutimo įtaisas yra suteptas arba pažeistas tiek, kad variklis negali veikti. Tokiu atveju mirksi skutimo įtaiso simbolis, čiapo simbolis ir šauktukas.	Išvalykite skutimo įtaisą arba pakeiskite jį (žr. skyrius „Valymas ir priežiūra“ ir „Pakeitimas“).
	Per aukšta barzdaskutės temperatūra. Tokiu atveju barzdaskutė neveikia ir ekrane mirksi šauktukas.	Išjunkite barzdaskutę ir palikite ją atvėsti. Kai tik barzdaskutės temperatūra pakankamai nukris, galėsite įjungti barzdaskutę vėl.
Po valymo „Jet Clean“ sistemoje barzdaskutė nėra visiškai švari.	Užterštas skystis plovimo kameroje.	Išpilkite ir išskalaukite valymo kamerą.
	Per mažai valymo skysčio. Jei valymo programos metu valymo skysčio lygis plovimo kameroje nukrenta žemiau minimalaus, programa nutraukiama. Tam tikrais intervalais ima mirksėti valymo lempučių ir „tuščia valymo kamera“, o laikiklis grįžta į pradinę padėtį.	Užpildykite plovimo kamerą plovimo skysčiu iki lygio tarp dviejų linijų (žr. skyrių „Valymas ir priežiūra“).



Problema	Galima priežastis	Sprendimas
Nuspaudus įjungimo / išjungimo mygtuką „Jet Clean“ sistema neveikia.	Panaudojote ne originalų „Philips“ valymo skystį. „Jet Clean“ sistema neįjungta į elektros lizdą.	Naudokite tik HQ200 „Philips“ valymo skystį. Įkiškite mažą kištuką į „Jet Clean“ sistemą, o adapterį – į sieninį el. lizdą.
	Netinkamai įdėjote barzdaskutę į „Jet Clean“ sistemą, todėl nėra elektros jungties tarp „Jet Clean“ sistemos ir barzdaskutės.	Barzdaskutę laikiklyje tvirtai įstatykite į vietą.
Barzdaskutė nėra iki galo įkrauta ją įkrovus kroviklyje / „Jet Clean“ sistemoje.	Netinkamai įdėjote barzdaskutę į įkroviklį / „Jet Clean“ sistemą.	Būtinai paspauskite barzdaskutę, kad ji užsifikuotų savo vietoje.
RQ1008: „Jet Clean“ sistemos darbas staiga sutrumpėjo arba pailgėjo, palyginti su tuo, koks buvo seniau.	Pasirinkote kitą valymo programą. „Jet Clean“ sistema turi tris programas: ekonominė programa, normali programa ir intensyvi programa. Kiekvienos programos veikimo laikas skirtingas.	Paspauskite mygtuką aukštyn / žemyn ant „Jet Clean“ sistemos, kad pasirinktumėte pageidaujama valymo programą (žr. skyrių „Valymas ir priežiūra“).

## Ievads

Apsveicam ar pirkumu un laipni lūdzam Philips! Lai pilnībā izmantotu Philips piedāvātā atbalsta iespējas, reģistrējiet izstrādājumu vietnē [www.philips.com/welcome](http://www.philips.com/welcome).

Lūdzu, izlasiet šo lietotāja rokasgrāmatu, jo tajā ir ietverta informācija par šī skuvekļa iespējām, kā arī dažādi padomi, kā padarīt skūšanos daudz patīkamāku.

## Vispārējs apraksts (Zīm. 1)

- A Skuveklis (modeļi RQ1290/RQ1280/RQ1260/RQ1250)
  - 1 Trimmeris
  - 2 Trimmera ieslēgšanas/izslēgšanas slēdzis
  - 3 Skūšanas bloks
  - 4 Aizsarguzgalis
  - 5 Skuveklis
  - 6 Skuvekļa ieslēgšanas/izslēgšanas poga
  - 7 Displejs
- B Lādētājs
- C Jet Clean sistēma (modeļi RQ1008/RQ1007) (tikai noteiktiem modeļiem)
  - 1 Skuvekļa turētājs
  - 2 Simbols „Tīrīšanas nodalījums ir tukšs”
  - 3 Tīrīšanas simbols
  - 4 Žāvēšanas simbols
  - 5 Jet Clean sistēmas ieslēgšanas/izslēgšanas poga (tikai modelim RQ1008: arī poga augšup/lejup programmas atlasīšanai)
  - 6 Tīrīšanas nodalījuma atbrīvošanas poga
- D Tīrīšanas suka
- E Tīrīšanas šķidrums
- F Somiņa
- G Adapteris

## Svarīgi!

Pirms ierīces lietošanas uzmanīgi izlasiet šo lietošanas pamācību un saglabājiet to, lai vajadzības gadījumā varētu ieskatīties tajā arī turpmāk.

**Piezīme.** Šajā rokasgrāmatā jēdziens „ierīces” ir attiecināts uz skuvekli un Jet Clean sistēmu. Ja skuveklis nav aprīkots ar Jet Clean sistēmu, tad šis jēdziens ir attiecināts tikai uz skuvekli.

## Vispārīgi

### Briesmas

- Gādājiet, lai adapteris nekļūst slapjš (Zīm. 2).

### Brīdinājums!

- Adapteri ir iekļauts strāvas pārveidotājs. Nenogrieziet adapteri, lai to nomainītu ar citu kontaktdakšu, jo tādējādi tiks izraisīta bīstama situācija.
- Šīs ierīces nevar izmantot personas (tai skaitā bērni) ar fiziskiem, maņu vai garīgiem traucējumiem vai ar nepietiekamu pieredzi un zināšanām, kamēr par viņu drošību atbildīgā persona nav īpaši viņus apmācījusi izmantot šīs ierīces.
- Jānodrošina, lai ar ierīcēm nevarētu rotaļāties mazi bērni.
- Esiet piesardzīgi, kad tīrāt ierīces ar karstu ūdeni. Lai neapplaucētu rokas, vienmēr pārbaudiet, vai ūdens nav pārāk karsts.

### Ievērībai

- Nekādā gadījumā neiegremdējiet Jet Clean sistēmu un lādētāju ūdenī, kā arī neskalojiet tos tekošā krāna ūdenī.
- Ierīces un piederumi nav piemēroti mazgāšanai trauku mazgājamajā mašīnā.
- Novietojiet un lietojiet ierīces uz mitrumizturīgas virsmas.
- Lietojiet, uzlādējiet un glabājiet ierīci 5–35 °C temperatūrā.
- Izmantojiet tikai komplektā iekļautos piederumus.
- Adapteris pārveido 100–240 voltu spriegumu drošā spriegumā, kas ir mazāks par 24 voltiem.
- Nelietojiet ierīces, ja tās ir bojātas.
- Ja ierīces adapteris vai kāds cits piederums ir bojāts, vienmēr nomainiet to pret oriģinālu detaļu, lai izvairītos no bīstamām situācijām.
- Kad skalojat ierīci, no kontaktligzdas tās apakšpusē var tecēt ūdens. Tas ir normāli un nav bīstami, jo visas elektroniskās daļas atrodas slēgtā strāvas blokā skuvekļa iekšpusē.

## Jet Clean sistēma (tikai atsevišķiem modeļiem)

### Ievērībai

- Lietojiet Jet Clean sistēmu tikai ar oriģinālo HQ200 tīrīšanas šķīdumu.
- Lai izvairītos no noplūdes, vienmēr novietojiet Jet Clean sistēmu uz stabilas, līdzenas un horizontālas virsmas.
- Nekādā gadījumā neiegremdējiet Jet Clean sistēmu ūdenī.
- Ik pēc 15 dienām iztukšojiet tīrīšanas nodalījumu un rūpīgi iztīriet to, skalojot tekošā krāna ūdenī.
- Jet Clean sistēma pilnībā iztīra skuvekli, bet nedezinficē to, tāpēc nekoplietojiet savu skuvekli ar citiem.
- Jet Clean sistēmas tīrīšanas nodalījums nav paredzēta mazgāšanai trauku mazgājamā mašīnā.
- Kad Jet Clean sistēma ir sagatavota lietošanai, lai nenotiktu tīrīšanas šķidrums noplūde, to nedrīkst pārvietot.

### Atbilstība standartiem

- Šis skuveklis atbilst starptautiski atzītiem drošības noteikumiem, un to var droši lietot dušā vai vannā un mazgāt tekošā krāna ūdenī (Zīm. 3).
- Šis Philips ierīces atbilst visiem standartiem saistībā ar elektromagnētiskiem laukiem (EMF). Ja rīkojaties atbilstoši un saskaņā ar šajā skuveklī pievienotajā informatīvajā bukletā sniegtajām instrukcijām, ierīces ir droši izmantojamas saskaņā ar mūsdienās pieejamajiem zinātniskiem datiem.

## Displejs

**Piezīme.** Pirms skuvekļa pirmreizējās lietošanas, noņemiet aizsargplēvi no displeja.

Četriem skuvekļu veidiem (modeļiem RQ1290, RQ1280, RQ1260 un RQ1250) ir atšķirīgi displeji, kas ir parādīti attēlos zemāk.

- RQ1290/RQ1280 (Zīm. 4)
- RQ1260 (Zīm. 5)
- RQ1250 (Zīm. 6)

### Lādēšana

- Lādēšana ilgst apmēram vienu stundu.

#### RQ1290/RQ1280

- Kad skuveklis tiek lādēts, mirgo minūšu indikators (Zīm. 7).
- Skūšanās minūšu skaits palielinās, līdz skuveklis ir pilnībā uzlādēts.
- Ātra uzlāde: ja skuveklim pietiek enerģijas vienai skūšanās reizei, displejā ir redzams 5 minūšu rādījums sarkanā krāsā.

#### RQ1260/RQ1250

- Kad skuveklis tiek lādēts, vispirms mirgo apakšējais lādēšanas indikators, pēc tam — otrs, un tā tālāk, līdz skuveklis ir pilnībā uzlādēts (Zīm. 8).

*Piezīme. Modeļiem RQ1260 un RQ1250 ir atšķirīgi displeji, bet uzlādes indikatori darbojas vienādi.*

- Ātra uzlāde: ja skuveklim pietiek enerģijas vienai skūšanās reizei, apakšējais uzlādes indikators pārmaiņus mirgo oranžā un baltā krāsā.

### Akumulators ir pilnībā uzlādēts

#### RQ1290/RQ1280

- Kad akumulators ir pilnībā uzlādēts, minūšu rādījums deg nepārtraukti. Pēc aptuveni 30 minūtēm displejs atkal tiek automātiski izslēgts (Zīm. 9).

#### RQ1260/RQ1250

- Kad akumulators ir pilnībā uzlādēts, visi uzlādes indikatori deg nepārtraukti. Pēc aptuveni 30 minūtēm displejs atkal tiek automātiski izslēgts. (Zīm. 10)

*Piezīme. Modeļiem RQ1260 un RQ1250 ir atšķirīgi displeji, bet uzlādes indikatori darbojas vienādi.*

### Tukšs akumulators

#### RQ1290/RQ1280

- Kad akumulators ir gandrīz tukšs (ja ir atlikušas tikai piecas vai mazāk skūšanās minūtes), minūšu rādījums sāk mirgot (Zīm. 11).
- Kad izslēdzat skuvekli, minūšu rādījums mirgo vēl dažas sekundes. Kad vairs nav atlikusi neviena skūšanās minūte, atskan pīkstiens.

#### RQ1260/RQ1250

- Kad akumulators ir gandrīz tukšs (ja ir atlikušas tikai piecas vai mazāk skūšanās minūtes), apakšējais uzlādes indikators mirgo oranžā krāsā. (Zīm. 12)
- Izslēdzot skuvekli, apakšējais uzlādes indikators dažas sekundes turpina mirgot oranžā krāsā.

*Piezīme. Modeļiem RQ1260 un RQ1250 ir atšķirīgi displeji, bet uzlādes indikatori darbojas vienādi.*

### Atlikusī akumulatora jauda

#### RQ1290/RQ1280

- Atlikusī akumulatora jauda ir norādīta ar atlikušo skūšanās minūšu skaitu, kas parādītās displejā. (Zīm. 7)

#### RQ1260/RQ1250

- Atlikušo akumulatora jaudu norāda mirgojošie uzlādes indikatori (Zīm. 8).

*Piezīme. Modeļiem RQ1260 un RQ1250 ir atšķirīgi displeji, bet uzlādes indikatori darbojas vienādi.*

### Skuvekļa tīrīšana

Optimālai skūšanas veiktspējai, mēs iesakām tīrīt skuvekli pēc katras lietošanas reizes.

- Krāna simbols mirgo, lai atgādinātu, kas skuveklis ir jātīrīta (Zīm. 13).

*Piezīme. Modeļiem RQ1290, RQ1280, RQ1260 un RQ1250 ir atšķirīgi displeji, bet uz tiem ir redzams vienāds simbols.*

### Skūšanas bloka nomaiņa

Lai nodrošinātu vislabāko skūšanās sniegumu, ieteicams mainīt skūšanas bloku katru gadu.

- Skūšanās simbols mirgo, lai atgādinātu par skūšanas bloka nomaiņu (visiem modeļiem), un, izslēdzot skuvekli (tikai modeļiem RQ1290/RQ1280), ir dzirdams pīkstiens. Tas notiek pēc 7 veiksmīgām skūšanās reizēm. (Zīm. 14)

*Piezīme. Modeļiem RQ1290, RQ1280, RQ1260 un RQ1250 ir atšķirīgi displeji, bet uz tiem ir redzams vienāds simbols.*

### Ceļojuma bloķētājs (tikai modeļiem RQ1280/RQ1260/RQ1250)

Jūs varat bloķēt skuvekli, kad dodaties ceļojumā. Ceļojuma bloķētājs aizsargā skuvekli pret nejaušu ieslēgšanu.

#### Ceļojuma bloķētāja aktivizēšana

- 3 sekundes turiet nospiestu ieslēgšanas/izslēgšanas pogu, lai ieieta ceļojuma bloķētāja režīmā (Zīm. 15).
- Modelis RQ1280: displejā ir redzama laika atskaite, sākot no 3. Sasniedzot 1, ierīce nopīkst, norādot, ka tā ir nobloķēta.
- Displejā iedegas slēdzēnes simbols. Pēc dažām sekundēm tas izdziest.

*Piezīme. Modeļiem RQ1280, RQ1260 un RQ1250 ir atšķirīgi displeji, bet uz tiem ir redzams vienāds simbols.*

#### Ceļojuma bloķētāja deaktivizēšana

- 3 sekundes turiet nospiestu ieslēgšanas/izslēgšanas pogu.
  - Motors sāk darboties, norādot, ka ceļojuma bloķētājs ir atslēgts.
- Skuveklis tagad atkal ir gatavs lietošanai.

*Piezīme. Ievietojot skuvekli elektrotīklam pievienotā Power Pod vai Jet Clean sistēmā, ceļojuma bloķētājs tiek automātiski atslēgts.*

### Energotaupīgas režīms (tikai modelim RQ1290)

Ierīce ir aprīkota ar automātisku energotaupīgas režīmu. Kad skuveklim tiek ieslēgts energotaupīgas režīms, ieslēgšanas/izslēgšanas pogas gaismiņa izdziest, lai taupītu enerģiju.

- 5 minūtes virzot ierīci neieslēgtu, tai automātiski tiek ieslēgts energotaupīgas režīms.
- ▶ **Displejā iedegas slēdzēnes simbols, norādot, ka ierīcei ir ieslēgts energotaupīgas režīms. (Zīm. 16)**
- Lai atslēgtu energotaupīgas režīmu, vienkārši nospiediet ieslēgšanas/izslēgšanas pogu.

### Bloķētas skūšanas galvas

- Ja skūšanas galvas ir bloķētas, mirgo skūšanas bloka simbols un krāna simbols ar izsaukuma zīmi. Šajā gadījumā motors nevar darboties, jo skūšanas galvas ir aizsērējušas vai bojātas. (Zīm. 17)

*Piezīme. Modeļiem RQ1290, RQ1280, RQ1260 un RQ1250 ir atšķirīgi displeji, bet uz tiem ir redzami vienādi simboli.*

- Kad tas notiek, ir jāiztīra vai jānomaina skūšanas bloks.
- Skūšanas bloka simbols un krāna simbols ar izsaukuma zīmi turpina mirgot, līdz skūšanas galvas tiek atbloķētas.

### Lādēšana

Lādēšana ilgst apmēram vienu stundu.

Modeļiem RQ1290/RQ1280/RQ1260: pilnībā uzlādētam skuveklim skūšanas laiks ir līdz 60 minūtēm / 20 dienām.

Modelim RQ1250: pilnībā uzlādētam skuveklim skūšanas laiks ir līdz 50 minūtēm / 16 dienām.

Faktisko skūšanas laiku aprēķina skuveklis. Ja ir bieza bārda, skūšanas laiks var būt mazāks par paredzēto. Laiku pa laikam skūšanas laiks var atšķirties atkarībā no skūšanās paradumiem un bārda tipa.

Uzlādējiet skuvekli pirms pirmās lietošanas reizes, kā arī, kad displejā ir norādīts, ka akumulators ir gandrīz tukšs (skat. nodaļas „Displejs” sadaļu „Tukšs akumulators”).

### Ātra lādēšana

Pēc tam, kad skuveklis ir ticis lādēts 5 minūtes, tam ir pietiekoši daudz enerģijas vienai skūšanās reizei.

### Lādēšana lādētājā

- 1 Iespraudiet mazo kontaktdakšu lādētājā (Zīm. 18).
- 2 Iespraudiet adaptera kontaktdakšu elektrotīkla sienas kontaktligzdā.
- 3 Ievietojiet skuvekli lādētājā un nospiediet to uz aizmuguri (atskan klikšķis). (Zīm. 19)
- ▶ Displejā ir redzams, ka skuveklis tiek lādēts (skatiet nodaļu „Displejs”).

### Lādēšana Jet Clean sistēmā (tikai noteiktiem modeļiem)

- 1 Ievietojiet mazo kontaktdakšu Jet Clean sistēmā.
- 2 Iespraudiet adaptera kontaktdakšu elektrotīkla sienas kontaktligzdā.
- 3 Ievietojiet skuvekli turētājā ar apakšpusi uz augšu un ar displeju pavērstu pret Jet Clean sistēmas priekšpusi (Zīm. 20).

*Piezīme. Skuvekli nevar ievietot Jet Clean sistēmā, ja uz skūšanas bloka ir uzlikts aizsargvāciņš.*

*Piezīme. Tikai modelim RQ1290: pagriežot skuvekli ar apakšpusi uz augšu, displejā redzamais minūšu rādījums arī tiek apgriezts otrādi, tādēļ vēl joprojām varat redzēt akumulatora uzlādes līmeni.*

- 4 Stingri iespiediet skuvekli turētājā, lai noslēgtu to paredzētajā vietā (Zīm. 21).
- ▶ Displejā ir redzams, ka skuveklis tiek lādēts (skat. nodaļas „Displejs” sadaļu „Lādēšana”).

### Skuvekļa lietošana

#### Skūšanās

- 1 Lai ieslēgtu ierīci, nospiediet ieslēgšanas/izslēgšanas pogu vienu reizi.
  - ▶ Displejs uz dažām sekundēm tiek izgaismots.
- 2 Virziet skuvekļa galvas pa ādu. Veiciet apļveida kustības (Zīm. 22).
  - Neveiciet taisnas kustības.
  - Var paiet 2 vai 3 nedēļas, līdz āda pierod pie Philips skūšanas sistēmas.
- 3 Lai izslēgtu ierīci, nospiediet ieslēgšanas/izslēgšanas pogu vienu reizi.
  - ▶ Displejs uz dažām sekundēm tiek ieslēgts un tiek parādīta atlikusi akumulatora ietilpība.

#### Slapjā skūšanas metode

Skuvekli var izmantot arī uz mitras sejas, uz kuras ir uzklātas skūšanās putas vai želeja.

Lai skūtos ar skūšanās putām vai želeju, veiciet tālāk aprakstītās darbības.

- 1 Samitriniet seju.
- 2 Uzklājiet uz sejas skūšanās putas vai želeju.
- 3 Noskalojiet skūšanās bloku tekošā krāna ūdenī, lai tas vienmērīgi slīdētu pa ādu.
- 4 Lai ieslēgtu ierīci, nospiediet ieslēgšanas/izslēgšanas pogu vienu reizi.
- 5 Virziet skuvekļa galvas pa ādu, veicot apļveida kustības.

*Piezīme. Regulāri skalojiet skūšanās bloku tekošā krāna ūdenī, lai tas aizvien vienmērīgi slīdētu pa ādu.*

- 6 Noslaukiet seju un pēc lietošanas rūpīgi iztīriet skuvekli (skat. nodaļu „Tīrīšana un apkope”).

*Piezīme. Noteikti noskalojiet no skuvekļa visas skūšanās putas vai želejas paliekas.*

#### Trimmeris

Varat lietot trimmeri, lai koptu vaigubārdu un ūsas.

- 1 Izvelciet skūšanas bloku no skuvekļa (Zīm. 23).

*Piezīme. Negrieziet skūšanās bloku, kad noņemat to no skuvekļa.*

- 2 Lai ieslēgtu ierīci, nospiediet ieslēgšanas/izslēgšanas pogu vienu reizi.
  - ▶ Displejs uz dažām sekundēm tiek izgaismots.
- 3 Nospiediet trimmera slēdzi uz priekšu, lai izslidinātu trimmeri (Zīm. 24).
- 4 Tagad varat sākt aplīdzināšanu.
- 5 Nospiediet trimmera slēdzi uz aizmuguri, lai ievilktu trimmeri.
- 6 Lai izslēgtu ierīci, nospiediet ieslēgšanas/izslēgšanas pogu vienu reizi.
  - ▶ Displejs uz dažām sekundēm tiek ieslēgts un tiek parādīta atlikusī akumulatora ietilpība.
- 7 Ievietojiet skūšanas bloka izcilni spraugā skuveklja augšgalā (1). Tad nospiediet skūšanas bloku lejup (2), lai piestiprinātu to pie skuveklja (atskan klikšķis) (Zīm. 25).

### Tīrīšana un apkope

Skuveklja un Jet Clean sistēmas (tikai noteiktiem modeļiem) tīrīšanai nekad nelietojiet beržamās suku, abrazīvus tīrīšanas līdzekļus vai agresīvus šķidrums, piemēram, benzīnu vai acetonu.

- Labākais un higiēniskākais skuveklja tīrīšanas veids ir Jet Clean (tikai noteiktiem modeļiem). Varat arī skalot skuvekli tekošā krāna ūdenī vai tīrīt to ar komplektā iekļauto tīrīšanas suku.
- Esiet piesardzīgi, kad rīkojaties ar karstu ūdeni. Lai neapplaucētu rokas, vienmēr pārbaudiet, vai ūdens nav pārāk karsts.
- Optimālai skūšanas veiktspējai tīriet skuvekli pēc katras skūšanās reizes.
- Ierīces korpusu varat tīrīt ar mitru drānu.
- Regulāra tīrīšana nodrošina ierīces labāku darbību skūšanās laikā.

### Skūšanas bloka tīrīšana

Esiet piesardzīgi, kad rīkojaties ar karstu ūdeni. Lai neapplaucētu rokas, vienmēr pārbaudiet, vai ūdens nav pārāk karsts.

- 1 Skalojiet skūšanas bloku karstā tekošā krāna ūdenī (Zīm. 26).
- 2 Citu pēc citas pavelciet vaļā trīs skūšanas galvas (Zīm. 27).
- 3 Skalojiet visas trīs skūšanas galvas un visus trīs matu nodalījumus 30 sekundes karstā tekošā krāna ūdenī. (Zīm. 28)

*Piezīme. Skūšanas galvas un matu nodalījumus var tīrīt arī ar komplektā iekļauto tīrīšanas suku.*

Esiet piesardzīgi, kad rīkojaties ar karstu ūdeni. Lai neapplaucētu rokas, vienmēr pārbaudiet, vai ūdens nav pārāk karsts.

- 4 Uzmaniģi nokratiet lieko ūdeni un atstājiet skūšanas galvas atvērtas, līdz skūšanas bloks ir pilnībā nožuvies.

Nekad neslaukiet skūšanas bloku ar dvieli vai papīra salveti, jo tā varat sabojāt skūšanas galvas.

### Skūšanas bloka tīrīšana Jet Clean sistēmā (tikai noteiktiem modeļiem)

Ir divu veidu Jet Clean sistēmas:

- modeļiem RQ1008 ir trīs tīrīšanas programmas: ekoloģiskā, automātiskā un intensīvā programma. Spiediet pogu augšup/lejup, lai atlasītu vēlamo tīrīšanas programmu. (Zīm. 29)

*Piezīme. Ekoloģiskajā programmā ir īsāks žāvēšanas laiks, kas taupa enerģiju. Intensīvajā programmā ir rūpīgāka tīrīšanas programma.*

- Modeļiem RQ1007 ir automātiska tīrīšanas programma. Nospiežot ieslēgšanas/izslēgšanas pogu, Jet Clean sistēma sāk tīrīšanu automātiskās tīrīšanas programmā. (Zīm. 30)

### Jet Clean sistēmas sagatavošana lietošanai

Pirms pirmās lietošanas piepildiet tīrīšanas nodalījumu.

- 1 Ievietojiet mazo kontaktdakšu Jet Clean sistēmā.
- 2 Iespraudiet adaptera kontaktdakšu elektrotīkla sienas kontaktligzdā.
  - ▶ Turētājs automātiski aizvīrās uz augstāko pozīciju.
- 3 Vienlaicīgi nospiediet atbrīvošanas pogas abās tīrīšanas nodalījuma (1) pusēs, pēc tam izceliet Jet Clean sistēmu no tīrīšanas nodalījuma (2). (Zīm. 31)
  - ▶ Tīrīšanas nodalījums paliek aizmugurē.
- 4 Atskrūvējiet tīrīšanas šķidruma pudelītes vāku.
- 5 Piepildiet tīrīšanas nodalījumu ar HQ200 tīrīšanas šķidrumu līdz līmenim starp divām atzīmēm (Zīm. 32).
- 6 Ievietojiet Jet Clean sistēmu atpakaļ tīrīšanas kamerā (Zīm. 33).

Pārliedzinieties, ka atbrīvošanas pogas, atskatot klikšķim, nofiksējas savās vietās.

### Jet Clean sistēmas lietošana

*Piezīme. Ja skuvekli lietojat ar skūšanās putām vai želeju, pirms tīrīšanas Jet Clean sistēmā to ieteicams noskalot karstā tekošā krāna ūdenī. Tādējādi tiks nodrošināta tīrīšanas šķidruma optimāla iedarbība.*

- 1 Stingri iespiediet skuvekli turētājā, lai noslēgtu to paredzētajā vietā.
  - ▶ Displejā ir redzams, ka skuveklis tiek lādēts (skatiet nodaļu „Displejs”).
- 2 Modeļiem RQ1008: spiediet pogu augšup/lejup, lai atlasītu tīrīšanas programmu.
- 3 Nospiediet Jet Clean sistēmas ieslēgšanas/izslēgšanas pogu, lai sāktu tīrīšanas programmu. (Zīm. 34)
  - ▶ Skuveklja displejā vairs nav redzams lādēšanas indikators.
  - ▶ Tīrīšanas indikators sāk mirgot, un skuveklis automātiski tiek iegremdēts tīrīšanas šķidrumā (Zīm. 35).
  - ▶ Tīrīšanas indikators mirgos, līdz tīrīšanas programma tiks pabeigta, kas parasti ilgst dažas minūtes.

*Piezīme. Modelim RQ1007: tīrīšanas programma ilgst 4–6 minūtes.*

*Piezīme. Modelim RQ1008: automātiskā un ekoloģiskā tīrīšanas programma ilgst 4–6 minūtes. Intensīvā programma ilgst aptuveni 35 minūtes.*

- ▶ Pirmajā tīrīšanas programmas fāzē skuveklis automātiski ieslēdzas un izslēdzas, kā arī kustas augšup un lejup.
- ▶ Otrajā tīrīšanas programmas fāzē skuveklis tiek novietots žāvēšanas pozīcijā, par ko liecina mirgojošs žāvēšanas simbols. Šī fāze ilgst aptuveni 2 stundas. Skuveklis šajā pozīcijā atrodas līdz programmas beigām. (Zīm. 36)

*Piezīme. Modelim RQ1008: ekoloģiskajā tīrīšanas programmā žāvēšanas fāze ilgst aptuveni 1 stundu.*

- ▶ Pēc tīrīšanas programmas pabeigšanas skuveklja displejā ir redzams lādēšanas indikators (skatiet nodaļu „Displejs”).

*Piezīme. Tīrīšanas programmas laikā nospiežot Jet Clean sistēmas ieslēgšanas/lizslēgšanas pogu, programma tiek priekšlaicīgi pārtraukta. Šajā gadījumā, tīrīšanas un žāvēšanas indikatori pārtrauc mirgot, un turētājs tiek novietots augstākajā pozīcijā.*

*Piezīme. Ja izņemat adapteri no sienas kontaktligzdas tīrīšanas programmas laikā, tad programma tiek pārtraukta. Turētājs paliek tābrīža pozīcijā. Kad ievietojat adapteri atpakaļ sienas kontaktligzdā, turētājs tiek novietots augstākajā pozīcijā.*

- Ja tīrīšanas šķidrums līmenis nokritis zem minimālā līmeņa atzīmes, sāk mirgot tukša tīrīšanas nodalījuma simbols, un turētājs tiek novietots sākuma pozīcijā (Zīm. 37).
- Ja skuveklja tīrīšanai katru dienu izmantojat tīrīšanas ierīci, tīrīšanas nodalījums ir no jauna jāuzpilda aptuveni ik pēc 15 dienām.

### Jet Clean sistēmas tīrīšana

Tīriet tīrīšanas nodalījumu ik pēc 15 dienām.

Jet Clean sistēmas ārpusi var tīrīt ar mitru drāniņu.

- 1** Vienlaicīgi nospiediet atbrīvošanas pogas abās tīrīšanas nodalījuma (1) pusēs, pēc tam izceliet Jet Clean sistēmu no tīrīšanas nodalījuma (2). (Zīm. 31)
- ▶ Tīrīšanas nodalījums paliek aizmugurē.

- 2** Izlejiet atlikušo šķidrumu no tīrīšanas nodalījuma. (Zīm. 38)

Tīrīšanas šķidrumu var vienkārši izliet izlietnē.

- 3** Skalojiet tīrīšanas nodalījumu tekošā krāna ūdenī (Zīm. 39).

Tīrīšanas nodalījumu nedrīkst mazgāt trauku mazgājamā mašīnā.

- 4** Piepildiet tīrīšanas nodalījumu ar HQ200 tīrīšanas šķidrumu līdz līmenim starp divām atzīmēm (Zīm. 32).

- 5** Ievietojiet Jet Clean sistēmu atpakaļ tīrīšanas nodalījumā. (Zīm. 33)

Pārliecinieties, ka atbrīvošanas pogas, atskatot klikšķim, nofiksējas savās vietās.

### Rūpīgās tīrīšanas metode

Raugieties, lai ierīce būtu izslēgta.

- 1** Izvelciet skūšanas bloku no skuveklja (Zīm. 23).

*Piezīme. Negrieziet skūšanās bloku, kad noņemat to no skuveklja.*

- 2** Vienu pēc otras pavelciet vaļā trīs skūšanas galvas (Zīm. 40).

- 3** Spiediet aizmugurējo atslēgšanas tapu (1), līdz aizmugurējais tiek atvērts (2) (Zīm. 41).

*Piezīme. Vienlaikus tīriet tikai vienu griezēju un aizsargsieta, jo katrs to pāris ir savstarpēji salāgots komplekts. Ja griezēju nejausi ieliekat nepareizajā aizsargsieta, var paiet pat vairākas nedēļas, līdz ierīce atkal darbosies ar optimālu skūšanas veiktspēju.*

- 4** Noņemiet griezēju no aizsargsieta. (Zīm. 42)

- 5** Notīriet griezēju ar komplektā iekļauto tīrīšanas suku (Zīm. 43).

- 6** Iztīriet aizsargsieta iekšpusi. (Zīm. 44)

- 7** Pēc tīrīšanas ielieciet griezēju atpakaļ aizsargsieta, griezēja kājiņas vēršot lejup. (Zīm. 45)

- 8** Spiediet aizmugurējo tapu pāri griezējam (Zīm. 46).

- 9** Aizveriet skūšanas galvas.

- 10** Ievietojiet skūšanas bloka izcīlni spraugā skuveklja augšgalā (1). Tad nospiediet skūšanas bloku lejup (2), lai piestiprinātu to pie skuveklja (atskan klikšķis). (Zīm. 25)

### Trimmera tīrīšana

Tīriet trimmeri pēc katras lietošanas reizes.

- 1** Nospiediet trimmera slēdzi uz priekšu, lai izslidinātu trimmeri (Zīm. 24).

- 2** Kādu brīdi skalojiet trimmeri karstā tekošā krāna ūdenī. (Zīm. 47)

- 3** Nospiediet trimmera slēdzi uz aizmuguri, lai ievilkto trimmeri.

*Padoms. Optimālai veiktspējai reizi sešos mēnešos ieeļļojiet trimmera zobņus ar pilienu šujmašīnu eļļas.*

### Uzglabāšana

- 1** Uzlieciet skūšanas blokam aizsarguzgali, lai skūšanas galvas netiktu bojātas (Zīm. 48).

- 2** Glabājiet skuvekli komplektā iekļautajā somiņā.

### Rezerves daļas

Nomainiet skūšanas bloku, kad displejā ir redzams skūšanas bloka simbols. Nekavējoties nomainiet skūšanas bloku, ja tas ir bojāts.

Lai nodrošinātu vislabāko skūšanās sniegumu, ieteicams mainīt skūšanas bloku katru gadu.

Skūšanas bloku nomainiet tikai ar oriģinālu RQ12 Philips skūšanas bloku.

- 1** Izvelciet veco skūšanas bloku no skuveklja (Zīm. 23).

*Piezīme. Negrieziet skūšanās bloku, kad noņemat to no skuveklja.*

**2** Ievietojiet jaunā skūšanas bloka izcilni spraugā skuveklja augšgalā (1). Tad nospiediet skūšanas bloku leļup (2), lai piestiprinātu to pie skuveklja (atskan klikšķis) (Zīm. 25).

#### Piederumu pasūtīšana

Ir pieejami šādas detaļas:

- HQ8505 adapteris
- RQ12 Philips skūšanas bloks
- HQ110 Philips skuveklja galviņas tīrīšanas aerosols.
- HQ200 Philips tīrīšanas šķidrums

#### Apkārtējā vide

- Pēc ierīču kalpošanas laika beigām, neizmetiet tās kopā ar sadzīves atkritumiem, bet nododiet tās oficiālā savākšanas punktā pārstrādei. Tādā veidā jūs palīdzēsiet saudzēt apkārtējo vidi (Zīm. 49).
- Skuveklja iebūvētā akumulatora baterija satur vielas, kas var piesāņot vidi. Pirms akumulatora izmešanas vai nodošanas oficiālā savākšanas punktā vienmēr izņemiet to. Akumulatoru nododiet oficiālā bateriju savākšanas punktā. Ja akumulatora izņemšana sagādā grūtības, dodieties ar šo ierīci uz Philips Servisa centru, kur akumulatoru izņems un atbrīvosies no tā videi drošā veidā (Zīm. 50).

#### Skuveklja atkārtojumi uzlādējamā akumulatora izņemšana

Akumulatora bateriju izņemiet tikai tad, kad izmetat ierīci. Izņemot akumulatora bateriju, pārlicinieties, ka tā ir pilnīgi tukša.

Uzmanieties! Akumulatora baterijas malas ir asas!

**1** Noņemiet skuveklja aizmugurējo paneli, izmantojot skrūvgriezi.

**2** Izņemiet akumulatora bateriju.

#### Garantija un tehniskā apkope

Ja nepieciešama apkope, informācija vai palīdzība, apmeklējiet Philips tīmekļa vietni [www.philips.com](http://www.philips.com) vai sazinieties ar Philips klientu apkalpošanas centru savā valstī (tā tālruna numurs atrodams pasaules garantijas brošūrā). Ja jūsu valstī nav klientu apkalpošanas centra, vērsieties pie vietējā Philips preču izplatītāja.

#### Garantijas ierobežojumi

Uz skūšanas galvām (griezējiem un aizsargsietiem) neattiecas starptautiskās garantijas nosacījumi, jo tās nolieojas.

#### Kļūmju novēršana

Šajā nodaļā ir apkopotas vizizplatītākās problēmas, ar kurām varat sastapties, izmantojot ierīci. Ja nevarat tās atrisināt, izmantojot zemāk redzamo informāciju, sazinieties ar klientu apkalpošanas centru savā valstī.

Problēma	Iespējamais iemesls	Risinājums
Skuveklis vairs nefunkcionē tik labi kā iepriekš.	Skuveklja galviņas ir bojātas vai nolietotas.	Nomainiet skūšanas bloku (skatiet nodaļu „Nomainīšana”).
	Gari mati nosprosto skuveklja galviņas.	Tīriet skūšanas galvas, izmantojot rūpīgās tīrīšanas metodes (skat. nodaļu „Tīrīšana un apkope”).
	Jet Clean sistēma neiztīrja skuvekli rūpīgi, jo tīrīšanas šķidrums tīrīšanas nodaļījumā ir netīrs vai tā līmenis ir pārāk zems.	Pirms turpināt skūšanas, rūpīgi iztīriet skuvekli. Ja nepieciešams, iztīriet tīrīšanas nodaļījumu, un pēc tam no jauna piepildiet to (skatiet nodaļu „Tīrīšana un apkope”).
Nospiežot ieslēgšanas/izslēgšanas pogu, skuveklis nedarbojas.	Akumulatora baterija ir tukša.	Uzlādējiet akumulatoru (skatiet nodaļu „Lādēšana”).
	Ceļojuma bloķētājs ir aktivizēts.	3 sekundes turiet nospiestu ieslēgšanas/izslēgšanas pogu, lai atslēgtu ceļojuma bloķētāju.
Pēc skuveklja tīrīšanas Jet Clean sistēmā tas nav pilnīgi tīrs.	Skūšanas bloks ir aizsērējis vai arī bojāts tik nopietni, ka motors nedarbojas. Tādā gadījumā mirgo skūšanas bloka simbols, krāna simbols un izsaukuma zīme.	Iztīriet skūšanas bloku vai nomainiet to (skatiet nodaļas „Tīrīšana un apkope” un „Rezerves daļas”).
	Skuveklja temperatūra ir pārāk augsta. Tādā gadījumā skuveklja nedarbojas un displejā mirgo izsaukuma zīme.	Izslēdziet skuvekli un ļaujiet tam atdzist. Tiklīdz skuveklja temperatūra ir atbilstoša, varat to atkal ieslēgt.
	Tīrīšanas šķidrums tīrīšanas nodaļījumā ir netīrs.	Iztukšojiet un izskalojiet tīrīšanas nodaļījumu.
	Tīrīšanas šķidruma līmenis ir pārāk zems. Ja tīrīšanas programmas laikā šķidruma daudzums tīrīšanas nodaļījumā nokrīt zem minimālā līmeņa, programma tiek priekšlaicīgi pārtraukta. Mirgo tīrīšanas indikators un tukša tīrīšanas nodaļījuma simbols, un turētājs tiek novietots sākuma pozīcijā.	Iepildiet tīrīšanas nodaļījumā tīrīšanas šķidrumu līdz līmenim starp divām atzīmēm (skatiet nodaļu „Tīrīšana un apkope”).
	Esat lietojis citu tīrīšanas šķidrumu, nevis oriģinālo Philips tīrīšanas šķidrumu.	Lietojiet tikai HQ200 Philips tīrīšanas šķidrumu.



Problēma	Iespējamais iemesls	Risinājums
Skuveklis neieslēdzas, kad es nospiežu ieslēgšanas/izslēgšanas pogu.	Jet Clean sistēma nav pieslēgta elektrotīklam.	Ievietojiet mazo kontaktdakšu Jet Clean sistēmā un adapteri sienas kontaktligzdā.
	Skuveklis nav pareizi ievietots Jet Clean sistēmā, tādēļ Jet Clean sistēmai un skuveklim nav izveidots elektriskais savienojums.	Stingri iespiediet skuvekli turētājā, lai nobloķētu to paredzētajā vietā.
Pēc skuvekļa uzlādes lādētāja / Jet Clean sistēmā, tas nav pilnībā uzlādēts.	Skuveklis nebija pareizi ievietots lādētājā / Jet Clean sistēmā.	Pārlicinieties, ka spiežat skuvekli, līdz tas nofiksējas tam paredzētajā vietā.
Modelim RQ1008: Jet Clean sistēmas darbības laiks negaidīti ir īsāks vai garāks nekā iepriekš.	Tika izvēlēta cita tīrīšanas programma. Jet Clean sistēmai ir trīs tīrīšanas programmas: ekoloģiskā, automātiskā un intensīvā programma. Katrai programmai darbības ilgums ir atšķirīgs.	Spiediet Jet Clean sistēmas pogu augšup/lejup, lai atlasītu vēlamo tīrīšanas programmu (skatiet nodaļu „Tīrīšana un apkope”).

## Pengenalan

Tahniah atas pembelian anda, dan selamat datang ke Philips! Untuk mendapat manfaat sepenuhnya daripada sokongan yang ditawarkan oleh Philips, daftarkan produk anda di [www.philips.com/welcome](http://www.philips.com/welcome). Sila baca manual pengguna ini, kerana ia mengandungi maklumat berkenaan ciri-ciri pencukur ini serta beberapa petua untuk membuatkan pencukuran lebih mudah dan lebih menyeronokkan.

## Perihal umum (Gamb. 1)

- A Pencukur (RQ1290/RQ1280/RQ1260/RQ1250)
  - 1 Perapi
  - 2 Gelangsar hidup/mati perapi
  - 3 Unit pencukuran
  - 4 Tukup perlindungan
  - 5 Pencukur
  - 6 Butang hidup/mati pencukur
  - 7 Paparan
- B Pengecas
- C Sistem Pembersih Jet (RQ1008/RQ1007) (jenis tertentu sahaja)
  - 1 Pemegang pencukur
  - 2 Simbol 'Ruang pembersihan kosong'
  - 3 Simbol pembersihan
  - 4 Simbol pengeringan
  - 5 Butang hidup/mati Sistem Pembersih Jet (RQ1008 sahaja: dan butang atas/bawah bagi pemilihan program)
  - 6 Butang pelepas ruang pembersihan
- D Berus pembersih
- E Cecair pembersih
- F Pau
- G Penyesuai

## Penting

Baca manual pengguna ini dengan teliti sebelum anda menggunakan perkakas dan simpan ia untuk rujukan masa depan.

*Nota: Dalam manual pengguna ini, istilah 'perkakas' merujuk kepada pencukur dan Sistem Pembersih Jet. Jika pencukur anda tidak dibekalkan bersama Sistem Pembersih Jet, ia merujuk kepada pencukur sahaja.*

### Am

#### Bahaya

- Pastikan penyesuai tidak menjadi basah (Gamb. 2).

#### Amaran

- Penyesuai mengandungi pengubah. Jangan potong penyesuai untuk menggantinya dengan plag yang lain, kerana ini akan mengakibatkan keadaan berbahaya.
- Perkakas ini tidak dimaksudkan untuk digunakan oleh orang (termasuk kanak-kanak) yang kurang upaya dari segi fizikal, deria atau mental, atau kurang berpengalaman dan pengetahuan, kecuali mereka telah diberi pengawasan atau arahan berkenaan penggunaan perkakas ini oleh orang yang bertanggungjawab atas keselamatan mereka.
- Kanak-kanak hendaklah diawasi untuk memastikan bahawa mereka tidak bermain dengan perkakas ini.
- Berhati-hati apabila menggunakan air panas untuk membersihkan perkakas. Anda hendaklah memastikan bahawa air tidak terlalu panas, untuk mengelakkan tangan anda daripada melecur.

#### Awas

- Jangan sekali-kali merendam Sistem Pembersih Jet dan pengecasnya di dalam air ataupun membilasnya di bawah paip.
- Perkakas dan aksesori tidak kalis mesin basuh pinggan.
- Anda hendaklah memastikan bahawa perkakas diletakkan di atas permukaan yang tahan cecair.
- Guna, cas dan simpan perkakas pada suhu antara 5°C dan 35°C.
- Hanya gunakan aksesori yang dibekalkan.
- Penyesuai mengubah 100-240 volt kepada voltan rendah dan selamat yang tidak melebihi 24 volt.
- Jangan gunakan perkakas jika ia rosak.
- Jika penyesuai atau sebarang aksesori lain rosak, pastikan bahawa anda menggantinya dengan jenis yang asli bagi mengelakkan bahaya.
- Air mungkin bocor keluar daripada soket di bahagian bawah pencukur ketika anda membilasnya. Ini adalah normal dan tidak berbahaya kerana semua bahagian elektronik dilindungi di dalam unit kuasa yang kedap di dalam pencukur.

### Sistem Pembersih Jet (jenis tertentu sahaja)

#### Awas

- Hanya gunakan Sistem Pembersih Jet dengan cecair pembersih HQ200 yang asli.
- Anda hendaklah setiap kali meletakkan Sistem Pembersih Jet di atas permukaan yang stabil, rata dan datar untuk mengelakkan kebocoran.
- Jangan sekali-kali merendam Sistem Pembersih Jet di dalam air.
- Kosongkan dan bersihkan ruang pembersihan dengan menyeluruh dengan membilasnya dengan air paip yang panas setiap 15 hari.
- Sistem Pembersih Jet membersihkan dengan menyeluruh tetapi tidak akan menyahkuman pencukur anda, oleh itu jangan kongsi pencukur anda dengan orang lain.
- Ruang pembersihan Sistem Pembersih Jet tidak kalis mesin basuh pinggan.
- Apabila Sistem Pembersih Jet telah sedia untuk digunakan, jangan alihkannya untuk mengelakkan kebocoran cecair pembersih.

#### Pematuhan standard

- Pencukur ini mematuhi kelulusan antarabangsa dengan keselamatan pengawalan dan boleh digunakan dengan selamat semasa mandi atau mandi hujan dan membersihkan bawah pili air (Gamb. 3).

- Perkakas Philips ini mematuhi semua standard berkenaan medan elektromagnet (EMF). Jika perkakas ini dikendalikan dengan betul dan mengikut arahan dalam buku kecil maklumat penting ini dan dalam buku kecil maklumat penggunaan yang dibekalkan bersama pencukur, perkakas ini selamat untuk digunakan berdasarkan bukti saintifik yang terdapat pada hari ini.

## Paparan

*Nota: Sebelum anda menggunakan perkakas pada kali pertama, tanggalkan kerajang pelindung daripada paparan.*

Keempat-empat jenis pencukur (RQ1290, RQ1280, RQ1260 dan RQ1250) mempunyai paparan yang berbeza, yang ditunjukkan dalam rajah di bawah.

- RQ1290/RQ1280 (Gamb. 4)
- RQ1260 (Gamb. 5)
- RQ1250 (Gamb. 6)

## Pengecasan

- Pengecasan mengambil masa lebih kurang 1 jam.

### RQ1290/RQ1280

- Apabila pencukur sedang dicas, penunjuk minit akan berkelip (Gamb. 7).
- Minit pencukuran akan menaik sehingga pencukur bercas penuh.
- Cas pantas: Apabila pencukur telah mengandungi cukup tenaga untuk satu cukuran, paparan akan menunjukkan 5 minit dalam warna merah.

### RQ1260/RQ1250

- Apabila pencukur sedang dicas, pertama sekali lampu pengecasan bawah akan berkelip, kemudian lampu pengecasan kedua, dan seterusnya sehingga pencukur bercas penuh (Gamb. 8).

*Nota: Paparan jenis RQ1260 dan RQ1250 kelihatan berbeza, tetapi lampu pengecasan berfungsi dengan cara yang sama.*

- Pengecasan pantas: Apabila pencukur telah mengandungi cukup tenaga untuk satu cukuran, lampu pengecasan bawah akan berkelip warna jingga dan putih berganti-ganti.

## Bateri telah dicas sepenuhnya

### RQ1290/RQ1280

- Apabila bateri bercas penuh, penunjuk minit akan menyala berterusan. Selepas lebih kurang 30 minit, paparan akan mati secara automatik (Gamb. 9).

### RQ1260/RQ1250

- Apabila bateri bercas penuh, semua lampu pengecasan akan menyala berterusan. Selepas lebih kurang 30 minit, paparan akan mati secara automatik. (Gamb. 10)

*Nota: Paparan jenis RQ1260 dan RQ1250 kelihatan berbeza, tetapi lampu pengecasan berfungsi dengan cara yang sama.*

## Bateri lemah

### RQ1290/RQ1280

- Apabila bateri hampir habis (apabila hanya terdapat baki 5 minit atau kurang), penunjuk minit akan mula berkelip (Gamb. 11).
- Apabila anda mematikan pencukur, minit pencukuran akan terus berkelip selama beberapa saat lagi. Anda akan mendengar bunyi bip apabila minit pencukuran benar-benar habis.

### RQ1260/RQ1250

- Apabila bateri hampir habis (apabila hanya terdapat baki 5 minit atau kurang), lampu pengecasan bawah berkelip warna jingga. (Gamb. 12)
- Apabila anda mematikan pencukur, lampu pengecasan bawah terus berkelip jingga selama beberapa saat.

*Nota: Paparan jenis RQ1260 dan RQ1250 kelihatan berbeza, tetapi lampu pengecasan berfungsi dengan cara yang sama.*

## Baki kapasiti bateri

### RQ1290/RQ1280

- Kapasiti bateri yang tinggal ditunjukkan oleh bilangan minit pencukuran yang kelihatan pada paparan. (Gamb. 7)

### RQ1260/RQ1250

- Kapasiti bateri yang tinggal ditunjukkan oleh lampu pengecasan yang berkelip (Gamb. 8).

*Nota: Paparan jenis RQ1260 dan RQ1250 kelihatan berbeza, tetapi lampu pengecasan berfungsi dengan cara yang sama.*

## Bersihkan pencukur

Untuk prestasi pencukuran yang optimum, kami menasihatkan anda agar membersihkan pencukur selepas setiap kali menggunakannya.

- Simbol paip air akan berkelip untuk mengingatkan anda agar membersihkan pencukur (Gamb. 13).

*Nota: Paparan jenis RQ1290, RQ1280, RQ1260 dan RQ1250 kelihatan berbeza, tetapi menunjukkan simbol yang sama.*

## Ganti unit pencukur

Untuk prestasi pencukuran yang maksimum, kami menasihatkan anda agar mengganti unit pencukur setiap tahun.

- Untuk mengingatkan anda agar mengganti unit pencukur, simbol unit pencukur akan berkelip (semua jenis) dan anda akan mendengar bunyi bip apabila anda mematikan pencukur (RQ1290/RQ1280 sahaja). Ini berlaku pada penghujung 7 cukuran yang berjaya. (Gamb. 14)

*Nota: Paparan jenis RQ1290, RQ1280, RQ1260 dan RQ1250 kelihatan berbeza, tetapi menunjukkan simbol yang sama.*

## Kunci kembara (RQ1280/RQ1260/RQ1250 sahaja)

Anda boleh mengunci pencukur apabila anda hendak mengembara. Kunci kembara mengelakkan pencukur daripada dihidupkan tanpa sengaja.

### Mengaktifkan kunci kembara

- 1 Tekan butang hidup/mati selama 3 saat untuk memasuki mod kunci kembara (Gamb. 15).
- ▶ RQ1280: Paparan akan mula mengira detik daripada 3. Bila sampai pada 1, perkakas akan berbunyi bip untuk menunjukkan bahawa ia telah terkunci.
- ▶ Simbol kunci akan menyala pada paparan. Selepas beberapa saat, ia akan padam.

*Nota: Paparan jenis RQ1280, RQ1260 dan RQ1250 kelihatan berbeza, tetapi menunjukkan simbol yang sama.*

### Menyahaktifkan kunci kembara

- 1 Tekan butang hidup/mati selama 3 saat.
  - ▶ Motor mula berjalan untuk menunjukkan bahawa kunci kembara telah dinyahaktifkan.
- Pencukur kini telah sedia untuk digunakan sekali lagi.

*Nota: Apabila anda meletakkan pencukur di dalam pengecas yang telah diplug masuk atau Sistem Pembersih Jet, kunci kembara secara automatik akan dinyahaktifkan.*

### Mod penjimatan kuasa (RQ1290 sahaja)

Perkakas dilengkapkan dengan mod penjimatan kuasa. Apabila pencukur memasuki mod penjimatan kuasa, lampu di dalam butang hidup/mati akan mati untuk menjimatkan tenaga.

- Jika anda mengalihkan perkakas selama 5 minit tanpa menghidupkannya, ia secara automatik akan memasuki mod penjimatan kuasa.
- ▶ Simbol kunci akan berkelip pada paparan untuk menunjukkan bahawa perkakas kini dalam mod penjimatan kuasa. (Gamb. 16)
- Untuk menyahaktifkan mod penjimatan kuasa, hanya tekan butang hidup/mati.

### Kepala pencukur yang tersumbat

- Jika kepala pencukur tersumbat, simbol unit pencukur, simbol paip air dan tanda seru akan berkelip. Dalam keadaan ini, motor tidak dapat berfungsi kerana kepala pencukur telah kotor atau rosak. (Gamb. 17)

*Nota: Paparan jenis RQ1290, RQ1280, RQ1260 dan RQ1250 kelihatan berbeza, tetapi menunjukkan simbol yang sama.*

- Apabila ini berlaku, anda hendaklah membersihkan unit pencukur atau menggantinya.
- Simbol unit pencukur, simbol paip air dan simbol tanda seru terus berkelip sehingga anda mengeluarkan sumbatan pada kepala pencukur.

### Pengecasan

Pengecasan mengambil masa lebih kurang 1 jam.

RQ1290/RQ1280/RQ1260: Pencukur bercas penuh mempunyai masa mencukur sehingga 60 minit/20 hari.

RQ1250: Pencukur bercas penuh mempunyai masa mencukur sehingga 50 minit/16 hari.

Masa mencukur sebenar dikira oleh pencukur. Jika anda mempunyai janggut tebal, masa mencukur mungkin kurang daripada yang dijangkakan. Masa mencukur mungkin juga berubah dari semasa ke semasa, bergantung pada cara anda mencukur dan jenis janggut anda.

Caskan pencukur sebelum anda menggunakannya pada kali pertama dan apabila paparan menunjukkan bahawa bateri hampir habis (lihat bahagian 'Bateri lemah' dalam bab 'Paparannya').

### Cas cepat

Setelah pencukur dicas selama 5 minit, ia mengandungi cukup tenaga bagi sekali cukuran.

### Mengecas pengecas

- 1 Letakkan plag kecil di dalam pengecas (Gamb. 18).
- 2 Letakkan penyesuai di dalam soket dinding.
- 3 Letakkan pencukur di dalam pengecas dan tolak ia ke belakang ('klik'). (Gamb. 19)
- ▶ Paparan menunjukkan bahawa pencukur sedang dicas (lihat bab 'Paparannya').

### Mengecas di dalam Sistem Pembersih Jet (jenis tertentu sahaja)

- 1 Letakkan plag kecil di dalam Sistem Pembersih Jet.
- 2 Letakkan penyesuai di dalam soket dinding.
- 3 Letakkan pencukur dalam keadaan terbalik di dalam pemegang dengan keadaan paparan menunjuk ke arah bahagian hadapan Sistem Pembersih Jet (Gamb. 20).

*Nota: Pencukur tidak boleh ditempatkan di dalam Sistem Pembersih Jet jika tutup pelindung terpasang pada unit pencukur.*

*Nota: RQ1290 sahaja: apabila anda menterbalikkan pencukur, penunjuk minit pada paparan juga akan diterbalikkan sehingga anda masih dapat melihat setakat mana paras bateri telah dicas.*

- 4 Tekan pencukur dengan ketat ke dalam pemegang untuk menguncinya di tempatnya (Gamb. 21).
- ▶ Paparan menunjukkan bahawa pencukur sedang dicas (lihat bahagian 'Pengecasan' dalam bab 'Paparannya').

### Menggunakan pencukur

#### Mencukur

- 1 Tekan butang hidup/mati sekali untuk menghidupkan pencukur.
- ▶ Paparan menyala selama beberapa saat.
- 2 Gerakkan kepala pencukur melalui kulit anda. Buat gerakan membulat (Gamb. 22).
- Jangan buat gerakan lurus.
- Kulit anda mungkin memerlukan 2 atau 3 minggu sebelum biasa dengan sistem pencukuran Philips.
- 3 Tekan butang hidup/mati sekali untuk mematikan pencukur.
- ▶ Paparan akan menyala selama beberapa saat dan kemudian menunjukkan baki kapasiti bateri.

#### Pencukuran basah

Anda juga boleh menggunakan pencukur ini pada muka yang basah dengan busa cukur atau gel cukur. Untuk mencukur dengan busa cukur atau gel cukur, ikuti langkah di bawah:

- 1 Bubuh sedikit air pada kulit anda.
- 2 Bubuh busa cukur atau gel cukur pada kulit anda.
- 3 Bilas unit pencukur di bawah paip untuk memastikan unit pencukur meluncur dengan licin melalui kulit anda.

- 4 Tekan butang hidup/mati sekali untuk menghidupkan pencukur.
- 5 Gerakkan kepala pencukur dalam gerakan membulat melalui kulit anda.

*Nota: Bilas pencukur di bawah paip dengan berkala untuk memastikan ia meluncur dengan licin melalui kulit anda.*

- 6 Keringkan muka anda dan dengan menyeluruh bersihkan pencukur selepas digunakan (lihat bab 'Pembersihan dan penyelenggaraan').

*Nota: Pastikan anda membilas semua busa atau gel cukur keluar daripada pencukur.*

### Merapi

Anda boleh menggunakan perapi untuk merapikan jambang dan misai anda.

- 1 Tarik lurus unit pencukur keluar daripada pencukur (Gamb. 23).

*Nota: Jangan putar unit pencukur ketika anda sedang menariknya keluar daripada pencukur.*

- 2 Tekan butang hidup/mati sekali untuk menghidupkan pencukur.

▶ Paparan menyala selama beberapa saat.

- 3 Tekan gelangsar perapi ke hadapan untuk meluncurkan perapi keluar (Gamb. 24).

- 4 Anda kini boleh memulakan perapian.

- 5 Tekan gelangsar perapi ke belakang untuk menarik masuk perapi.

- 6 Tekan butang hidup/mati sekali untuk mematikan pencukur.

▶ Paparan akan menyala selama beberapa saat dan menunjukkan baki kapasiti bateri.

- 7 Masukkan cuping unit pencukur ke dalam slot di bahagian atas pencukur (1). Kemudian tekan unit pencukur ke bawah (2) untuk memasangnya pada pencukur ('klik') (Gamb. 25).

### Pembersihan dan penyelenggaraan

Jangan sekali-kali menggunakan pad penyental, agen pembersih yang melelas atau cecair yang agresif seperti alkohol atau aseton untuk membersihkan pencukur dan Sistem Pembersih Jet (jenis tertentu sahaja).

- Cara terbaik dan paling bersih untuk membersihkan pencukur adalah di dalam Sistem Pembersih Jet (jenis tertentu sahaja). Anda juga boleh membilas pencukur di bawah paip atau membersihkannya dengan brus pembersih yang dibekalkan.
- Berhati-hati apabila menggunakan air panas. Anda hendaklah setiap kali memeriksa bahawa air tidak terlalu panas, untuk mengelakkan tangan anda daripada melecur.
- Bersihkan pencukur selepas setiap cukuran untuk prestasi yang optimum.
- Anda boleh membersihkan bahagian luar pencukur dengan kain lembap.
- Pembersihan yang tetap menjamin prestasi pencukuran yang lebih baik.

#### Membersihkan unit pencukur.

Berhati-hati apabila menggunakan air panas. Anda hendaklah setiap kali memeriksa bahawa air tidak terlalu panas, untuk mengelakkan tangan anda daripada melecur.

- 1 Bilas unit pencukur di bawah air paip yang panas buat beberapa lama (Gamb. 26).
- 2 Tarik hingga terbuka tiga kepala pencukur, satu demi satu (Gamb. 27).
- 3 Bilas ketiga-tiga kepala pencukur dan ketiga-tiga ruang rambut di bawah air paip yang panas selama 30 saat. (Gamb. 28)

*Nota: Anda juga boleh memberus kepala pencukur dan ruang rambut dengan brus pembersih yang dibekalkan.*

Berhati-hati apabila menggunakan air panas. Anda hendaklah setiap kali memeriksa bahawa air tidak terlalu panas, untuk mengelakkan tangan anda daripada melecur.

- 4 Dengan berhati-hati, kibas lebih air dan biarkan kepala pencukur terbuka agar unit pencukur kering sepenuhnya.

Jangan keringkan unit pencukur dengan tuala atau tisu, kerana ini akan merosakkan kepala alat pencukur.

#### Membersihkan unit pencukur di dalam Sistem Pembersih Jet (jenis tertentu sahaja)

Sistem Pembersih Jet terdiri daripada dua jenis:

- Jenis RQ1008 mempunyai tiga program pembersihan: program eko, program auto dan program intensif. Tekan butang atas/bawah untuk memilih program pembersihan yang anda kehendaki. (Gamb. 29)

*Nota: Program eko mempunyai masa pengeringan yang lebih pendek, untuk menjimatkan tenaga. Program intensif adalah program pembersihan yang lebih menyeluruh.*

- Jenis RQ1007 mempunyai satu program pembersihan automatik. Apabila anda menekan butang hidup/mati, Sistem Pembersih Jet akan memulakan pembersihan di dalam program pembersihan automatik. (Gamb. 30)

#### Menyediakan Sistem Pembersih Jet untuk penggunaan

Isi ruang pembersihan sebelum penggunaan pertama.

- 1 Letakkan plag kecil di dalam Sistem Pembersih Jet.
- 2 Letakkan penyesuai di dalam soket dinding.
  - ▶ Pemegang secara automatik akan bergerak ke kedudukan tertinggi.
- 3 Tekan butang pelepas pada kedua-dua belah Sistem Pembersih Jet serentak (1). Kemudian angkat Sistem Pembersih Jet keluar daripada ruang pembersihan (2). (Gamb. 31)
  - ▶ Ruang pembersihan kekal di situ.
- 4 Buka skru tukup daripada botol cecair pembersih.
- 5 Isi ruang pembersihan dengan cecair pembersih HQ200 hingga ke paras di antara dua garisan itu (Gamb. 32).

**6** Tempatkan Sistem Pembersih Jet kembali pada ruang pembersihan (Gamb. 33).

Pastikan butang pelepas klik kembali di tempatnya.

**Menggunakan Sistem Pembersih Jet**

*Nota: Jika anda menggunakan pencukur dengan busa cukur atau gel cukur, kami menasihatkan anda agar membilasnya di bawah air paip panas sebelum anda membersihkannya di dalam Sistem Pembersih Jet. Ini menjamin jangka hayat optimum bagi cecair pembersih tersebut.*

**1** Tekan pencukur dengan ketat ke dalam pemegang untuk menguncinya di tempatnya.

▶ Paparan menunjukkan bahawa pencukur sedang dicas (lihat bab 'Paparan').

**2** RQ1008: Tekan butang atas/bawah untuk memilih program pembersihan.**3** Tekan butang hidup/mati pada Sistem Pembersih Jet untuk memulakan program pembersihan. (Gamb. 34)

▶ Paparan pencukur berhenti menunjukkan penunjuk pengecasan.

▶ Lampu pembersihan mula berkelip dan pencukur secara automatik diturunkan ke dalam cecair pembersihan (Gamb. 35).

▶ Lampu pembersihan akan berkelip sepanjang program pembersihan, yang mengambil masa beberapa minit.

*Nota: RQ1007: Program pembersihan mengambil masa 4 hingga 6 minit.*

*Nota: RQ1008: Program pembersihan auto dan eko mengambil masa 4 hingga 6 minit. Program intensif mengambil masa lebih kurang 35 minit.*

▶ Semasa fasa pertama program pembersihan, pencukur secara automatik akan hidup dan mati beberapa kali dan bergerak naik dan turun.

▶ Semasa fasa kedua program pembersihan, pencukur diletakkan pada kedudukan pengeringan, seperti yang ditunjukkan oleh simbol pengeringan yang berkelip. Fasa ini mengambil masa lebih kurang 2 jam. Pencukur tetap berada pada kedudukan ini sehingga akhir program. (Gamb. 36)

*Nota: RQ1008: Fasa pengeringan mengambil masa 1 jam jika anda memilih program eko.*

▶ Selepas program pembersihan, penunjuk pengecasan akan muncul pada paparan pencukur (lihat bab 'Paparan').

*Nota: Jika anda menekan butang hidup/mati Sistem Pembersih Jet semasa program pembersihan sedang berjalan, program akan terbantut. Dalam keadaan ini, lampu pembersihan atau pengeringan akan berhenti berkelip dan pemegang akan bergerak ke kedudukan tertinggi.*

*Nota: Jika anda menanggalkan penyesuai daripada soket dinding semasa program pembersihan sedang berjalan, program akan terbantut.*

*Pemegang akan tetap kekal pada kedudukan semasa. Apabila anda memasukkan penyesuai kembali ke dalam soket dinding, pemegang akan bergerak ke kedudukan tertinggi.*

- Apabila cecair pembersihan turun lebih rendah daripada paras minimum, simbol 'ruang pembersihan kosong' mula berkelip dan pemegang akan kembali pada kedudukan permulaan (Gamb. 37).

- Jika anda menggunakan mesin cuci untuk membersihkan pencukur anda setiap hari, anda hendaklah mengisi semula ruang pembersihan anggaran setiap 15 hari.

**Membersihkan Sistem Pembersih Jet**

Bersihkan ruang pembersihan setiap 15 hari.

Anda boleh mengelap bahagian luar Sistem Pembersih Jet dengan kain lembap.

**1** Tekan butang pelepas pada kedua-dua belah Sistem Pembersih Jet serentak (1). Kemudian angkat Sistem Pembersih Jet keluar daripada ruang pembersihan (2). (Gamb. 31)

▶ Ruang pembersihan kekal di situ.

**2** Tuang sebarang baki cecair pembersihan keluar daripada ruang pembersihan. (Gamb. 38)

Anda juga boleh menuangkan cecair pembersihan ke dalam sink.

**3** Bilas ruang pembersihan di bawah paip (Gamb. 39).

Ruang pembersihan tidak kalis mesin basuh pinggan.

**4** Isi ruang pembersihan dengan cecair pembersihan HQ200 ke paras di antara dua garisan (Gamb. 32).**5** Tempatkan Sistem Pembersih Jet kembali pada ruang pembersihan. (Gamb. 33)

Pastikan butang pelepas klik kembali di tempatnya.

**Kaedah pembersihan lebih menyeluruh**

Pastikan perkakas dimatikan.

**1** Tarik lurus unit pencukur keluar daripada pencukur (Gamb. 23).

*Nota: Jangan putar unit pencukur ketika anda sedang menariknya keluar daripada pencukur.*

**2** Tarik hingga terbuka tiga kepala pencukur, satu demi satu (Gamb. 40).**3** Tekan tab pelepas penahan (1) sehingga penahan terbuka (2) (Gamb. 41).

*Nota: Jangan bersihkan lebih daripada satu pemotong dan pelindung pencukur sekali gus, kerana kesemuanya merupakan set sepadan. Jika tanpa sengaja anda memasukkan pemotong ke dalam pelindung pencukur yang salah, prestasi pencukuran yang optimum mungkin hanya akan dipulihkan dalam masa beberapa minggu.*

**4** Keluarkan pemotong daripada pelindung pencukur. (Gamb. 42)**5** Bersihkan pemotong dengan berus yang dibekalkan (Gamb. 43).**6** Bersihkan bahagian dalam pelindung pencukur. (Gamb. 44)**7** Selepas membersihkannya, tempatkan pemotong kembali ke dalam pelindung pencukur dengan kaki pemotong menunjuk ke bawah. (Gamb. 45)**8** Tekan penahan ke bawah di atas pemotong (Gamb. 46).**9** Tutup kepala pencukur.**10** Masukkan cuping unit pencukur ke dalam slot di bahagian atas pencukur (1). Kemudian tekan unit pencukur ke bawah (2) untuk memasangnya pada pencukur ('klik') (Gamb. 25).

## Membersihkan perapi

Bersihkan perapi setiap kali selepas menggunakannya.

- 1 Tekan gelangсар perapi ke hadapan untuk meluncurkаn perapi keluar (Gamb. 24).
- 2 Bilas perapi di bawah air paip yang panas buat beberapa lama. (Gamb. 47)
- 3 Tekan gelangсар perapi ke belakang untuk menarik masuk perapi.

*Petua: Untuk prestasi perapi yang optimum, lincirkan gigi perapi sekali setiap enam bulan dengan setitik minyak mesin jahit.*

## Penyimpanan

- 1 Luncurkаn tukup pelindung ke dalam unit pencukur untuk mengelakkan kerosakan pada kepala pencukur (Gamb. 48).
- 2 Simpan pencukur di dalam pau yang dibekalkan.

## Penggantian

Ganti unit pencukur apabila simbol unit pencukur muncul pada paparan. Ganti unit pencukur yang rosak dengan serta-merta. Untuk prestasi pencukuran yang maksimum, kami menasihatkan agar anda mengganti unit pencukur setiap tahun. Hanya gantikan unit pencukur dengan Unit Pencukur RQ12 Philips yang tulen.

- 1 Tarik lurus unit pencukuran yang lama keluar daripada pencukur (Gamb. 23).

*Nota: Jangan putar unit pencukur ketika anda sedang menariknya keluar daripada pencukur.*

- 2 Masukkan cuping unit pencukur yang baru ke dalam slot di bahagian atas pencukur (1). Kemudian tekan unit pencukur ke bawah (2) untuk memasangkannya pada pencukur ('klik') (Gamb. 25).

## Membuat pesanan alat ganti

Alat ganti yang berikut boleh didapati:

- HQ8505 penyesuai
- RQ12 Philips Unit Pencukur
- HQ110 Philips Semburan Pembersih Kepala Pencukur
- HQ200 Philips Cecair Pembersih

## Alam sekitar

- Jangan buang perkakas dengan sampah rumah yang biasa pada akhir hayatnya, sebaliknya serahkan ke pusat pungutan rasmi untuk dikitar semula. Dengan berbuat demikian, anda membantu memelihara alam sekitar (Gamb. 49).
- Bateri pencukur boleh cas semula terbina dalam mengandungi bahan yang boleh mencemarkan alam sekitar. Pastikan anda mengeluarkan bateri sebelum membuang atau menyerahkan pencukur di pusat pungutan rasmi. Buang bateri ini di pusat pungutan rasmi bagi bateri. Jika anda menghadapi masalah untuk mengeluarkan bateri, anda juga boleh membawa perkakas ini ke pusat servis Philips. Kakitangan pusat ini akan mengeluarkan bateri ini untuk anda dan akan membuangnya dengan cara yang selamat bagi alam sekitar (Gamb. 50).

## Mengeluarkan bateri pencukur boleh cas semula

Hanya keluarkan bateri boleh cas apabila anda membuang pencukur. Pastikan baterinya benar-benar telah habis semasa anda mengeluarkannya.

Berhati-hati, jalur bateri sangat tajam.

- 1 Tanggalkan panel belakang pencukur dengan pemutar skru.
- 2 Keluarkan bateri boleh cas semula.

## Jaminan dan perkhidmatan

Jika anda memerlukan servis atau maklumat atau jika anda menghadapi masalah, sila lawati laman web Philips di **www.philips.com** atau hubungi Pusat Layanan Pelanggan Philips di negara anda (anda boleh mendapatkan nombor telefonnya dalam risalah jaminan sedunia). Jika Pusat Layanan Pelanggan tidak terdapat di negara anda, hubungi wakil pengedar Philips di tempat anda.

## Sekatan jaminan

Kepala pencukur (pemotong dan pelindung pencukur) tidak diliputi oleh terma jaminan antarabangsa kerana ia terdedah kepada kesusuhan.

## Menyelesaikan masalah

Bab ini meringkaskan masalah paling lazim yang mungkin anda hadapi dengan perkakas ini. Jika anda tidak dapat menyelesaikan masalah dengan maklumat di bawah, sila hubungi Pusat Layanan Pelanggan Philips di negara anda.

Masalah	Penyebab yang mungkin	Penyelesaian
Alat pencukur tidak mencukur sebaik sebelum ini.	Kepala pencukur rosak atau lusuh.	Ganti unit pencukur (lihat bab 'Penggantian').
	Rambut yang panjang menghalang kepala pencukur.	Bersihkan kepala pencukur dengan mengikut langkah kaedah pembersihan ekstra menyeluruh (lihat bab 'Pembersihan dan penyelenggaraan').
	Sistem Pembersih Jet telah tidak membersihkan pencukur dengan betul, kerana cecair pembersih di ruang pembersihan adalah kotor atau paras cecair pembersih terlalu rendah.	Bersihkan pencukur dengan menyeluruh sebelum anda meneruskan cukuran. Jika perlu, bersihkan dan isi semula ruang pembersihan (lihat bab 'Pembersihan dan penyelenggaraan').



Masalah	Penyebab yang mungkin	Penyelesaian
Pencukur tidak berfungsi apabila saya menekan butang hidup/mati.	Bateri boleh cas semula telah habis.	Caskan bateri semula (lihat bab 'Pengecasan').
	Kunci kembara telah diaktifkan.	Tekan butang hidup/mati selama 3 saat untuk menyahaktifkan kunci kembara.
	Unit pencukur kotor atau rosak begitu sekali sehingga motor tidak dapat berjalan. Dalam kes ini, simbol unit pencukur, simbol paip air dan tanda seru berkelip.	Bersihkan atau ganti unit pencukur (lihat bab 'Pembersihan dan penyelenggaraan' dan 'Penggantian').
Pencukur tidak berfungsi apabila saya menekan butang hidup/mati.	Suhu pencukur terlalu tinggi. Dalam kes ini, pencukur tidak berfungsi dan tanda seru pada paparan berkelip.	Matikan pencukur dan biarkan ia menyejuk. Sebaik sahaja suhu pencukur telah turun secukupnya, anda boleh menghidupkan pencukur kembali.
	Cecair pembersih di dalam ruang pembersihan adalah kotor.	Kosongkan dan bilas ruang pembersihan.
	Paras cecair pembersih terlalu rendah. Jika jumlah cecair di dalam ruang pembersihan turun lebih rendah daripada paras minimum semasa program pembersihan, program akan terbantut. Lampu pembersihan dan simbol 'ruang pembersihan kosong' mula berkelip pada selang masa tertentu dan pemegang akan kembali pada kedudukan permulaan.	Isi semula ruang pembersihan dengan cecair pembersih sehingga paras di antara dua garisan (lihat bab 'Pembersihan dan penyelenggaraan').
Sistem Pembersih Jet tidak berfungsi apabila saya menekan butang hidup/mati.	Anda telah menggunakan cecair pembersih yang lain daripada cecair pembersih Philips tulen.	Hanya gunakan Cecair Pembersih HQ200 Philips.
	Sistem Pembersih Jet tidak bersambung dengan sesalur kuasa.	Masukkan plag kecil ke dalam Sistem Pembersih Jet dan masukkan plag penyesuai ke dalam soket dinding.
Pencukur tidak bercas penuh selepas saya mengecasnya di dalam pengecas/Sistem Pembersih Jet.	Anda telah tidak menempatkan pencukur di dalam Sistem Pembersih Jet dengan betul, oleh itu tidak terdapat sambungan elektrik di antara Sistem Pembersih Jet dan pencukur.	Tekan pencukur dengan ketat ke dalam pemegang untuk menguncinya di tempatnya.
	Anda telah tidak menempatkan pencukur di dalam pengecas/Sistem Pembersih Jet dengan betul.	Pastikan anda menekan pencukur sehingga ia terkunci pada tempatnya.
RQ1008: Masa operasi Sistem Pembersih Jet tiba-tiba menjadi lebih pendek atau panjang berbanding sebelumnya.	Anda telah memilih program pembersihan yang lain. Sistem Pembersih Jet mempunyai tiga program pembersihan: program eko, program normal dan program intensif. Setiap program ini mempunyai masa operasi yang berbeza.	Tekan butang atas/bawah pada Sistem Pembersih Jet untuk memilih program pembersihan yang anda kehendaki (lihat bab 'Pembersihan dan penyelenggaraan').

## Inleiding

Gefeliciteerd met uw aankoop en welkom bij Philips! Als u volledig wilt profiteren van de ondersteuning die Philips biedt, registreer uw product dan op [www.philips.com/welcome](http://www.philips.com/welcome).

Lees deze gebruiksaanwijzing door, want deze bevat informatie over de kenmerken van dit scheerapparaat en een aantal tips om het scheren gemakkelijker en prettiger te maken.

## Algemene beschrijving (fig. 1)

- A Scheerapparaat (RQ1290/RQ1280/RQ1260/RQ1250)
  - 1 Trimmer
  - 2 Aan/uitknop trimmer
  - 3 Scheerunit
  - 4 Beschermkap
  - 5 Scheerapparaat
  - 6 Aan/uitknop scheerapparaat
  - 7 Display
- B Oplader
- C Jet Clean-systeem (RQ1008/RQ1007) (alleen bepaalde typen)
  - 1 Houder voor scheerapparaat
  - 2 'Reinigingskamer leeg'-symbool
  - 3 Reinigingssymbool
  - 4 Droogsymbool
  - 5 Aan/uitknop Jet Clean-systeem (alleen RQ1008: omhoog/omlaagknop voor programmaselectie)
  - 6 Ontgrendelknop van reinigingskamer
- D Reinigingsborsteltje
- E Reinigingsvloeistof
- F Opbergetui
- G Adapter

## Belangrijk

Lees deze gebruiksaanwijzing zorgvuldig door voordat u het apparaat gaat gebruiken. Bewaar de gebruiksaanwijzing om deze indien nodig later te kunnen raadplegen.

*Opmerking: De term 'apparaten' verwijst in deze gebruiksaanwijzing naar het scheerapparaat en het Jet Clean-systeem. Indien uw scheerapparaat niet is voorzien van een Jet Clean-systeem, verwijst de term alleen naar het scheerapparaat.*

### Algemeen

#### Gevaar

- Zorg ervoor dat de adapter niet nat wordt (fig. 2).

#### Waarschuwing

- De adapter bevat een transformator. Knip de adapter niet af om deze te vervangen door een andere stekker; aangezien dit een gevaarlijke situatie oplevert.
- Deze apparaten zijn niet bedoeld voor gebruik door personen (waaronder kinderen) met verminderde lichamelijke, zintuiglijke of geestelijke vermogens, of die gebrek aan ervaring of kennis hebben, tenzij iemand die verantwoordelijk is voor hun veiligheid toezicht op hen houdt of hen heeft uitgelegd hoe de apparaten dienen te worden gebruikt.
- Houd toezicht op kinderen om te voorkomen dat ze met de apparaten gaan spelen.
- Wees voorzichtig met heet water wanneer u de apparaten schoonmaakt. Controleer altijd of het water niet te heet is, om te voorkomen dat u uw handen brandt.

#### Waarschuwing

- Dompel het Jet Clean-systeem en de oplader nooit onder in water en spoel ze ook niet af onder de kraan.
- De apparaten en accessoires zijn niet vaatwasmachinebestendig.
- Plaats en gebruik de apparaten altijd op een oppervlak dat vloeistofbestendig is.
- Laad de apparaten op en gebruik en bewaar deze bij een temperatuur tussen 5°C en 35°C.
- Gebruik uitsluitend de bijgeleverde accessoires.
- De adapter zet 100-240 volt om in een veilige laagspanning van minder dan 24 volt.
- Gebruik de apparaten niet als deze beschadigd zijn.
- Indien de adapter of een van de andere accessoires beschadigd is, laat deze dan altijd vervangen door een adapter of accessoire van het oorspronkelijke type om gevaar te voorkomen.
- Wanneer u het scheerapparaat schoonspoelt, kan er water lekken uit het aansluitpunt aan de onderzijde. Dit is normaal en ongevaarlijk omdat alle elektronica zich in een waterdichte voedingsunit binnen in het scheerapparaat bevindt.

### Jet Clean-systeem (alleen bepaalde typen)

#### Waarschuwing

- Gebruik alleen de originele HQ200-reinigingsvloeistof voor het Jet Clean-systeem.
- Plaats het Jet Clean-systeem altijd op een stabiele, vlakke en horizontale ondergrond om lekken te voorkomen.
- Dompel het Jet Clean-systeem nooit onder in water.
- Leeg de reinigingskamer om de 15 dagen en spoel deze grondig schoon met heet water.
- Het Jet Clean-systeem reinigt grondig maar desinfecteert uw scheerapparaat niet. Daarom moet u uw scheerapparaat niet door anderen laten gebruiken.
- De reinigingskamer van het Jet Clean-systeem is niet vaatwasmachinebestendig.
- Verplaats het Jet Clean-systeem niet wanneer het systeem klaar is voor gebruik, om lekken van reinigingsvloeistof te voorkomen.

### Naleving van richtlijnen

- Het scheerapparaat voldoet aan de internationaal erkende veiligheidsvoorschriften en kan veilig onder de douche en in bad worden gebruikt en onder de kraan worden schoongemaakt (fig. 3).

- Deze Philips-apparaten voldoen aan alle richtlijnen met betrekking tot elektromagnetische velden (EMV). Mits de apparaten op de juiste wijze en volgens de instructies in dit boekje en het gebruiksinformatieboekje dat bij het scheerapparaat wordt geleverd worden gebruikt, zijn deze veilig te gebruiken volgens het nu beschikbare wetenschappelijke bewijs.

### Het display

**Opmerking:** Als u het scheerapparaat voor de eerste keer gebruikt, verwijder dan eerst de beschermfolie van het display.

De vier apparaattypen (RQ1290, RQ1280, RQ1260 en RQ1250) hebben elk een ander display. U ziet de displays op de volgende plaatjes.

- RQ1290/RQ1280 (fig. 4)
- RQ1260 (fig. 5)
- RQ1250 (fig. 6)

### Opladen

- Opladen duurt ongeveer 1 uur.

#### RQ1290/RQ1280

- Tijdens het opladen van het scheerapparaat knippert de minutenaanduiding (fig. 7).
- Het aantal scheerminuten stijgt totdat het scheerapparaat volledig is opgeladen.
- Snel opladen: wanneer het scheerapparaat voldoende vermogen bevat voor één scheerbeurt, verschijnt op het display 5 minuten in het rood.

#### RQ1260/RQ1250

- Tijdens het opladen van het scheerapparaat, knippert eerst het onderste oplaadlampje, daarna het tweede oplaadlampje, enzovoort, totdat het scheerapparaat volledig is opgeladen (fig. 8).

**Opmerking:** De displays van de typen RQ1260 en RQ1250 zien er anders uit, maar de oplaadlampjes werken op dezelfde manier.

- Snel opladen: wanneer het scheerapparaat voldoende vermogen bevat voor één scheerbeurt, knippert het onderste oplaadlampje afwisselend oranje en wit.

### Accu vol

#### RQ1290/RQ1280

- Wanneer de accu volledig is opgeladen, blijft de minutenaanduiding branden. Na circa 30 minuten schakelt het display automatisch uit (fig. 9).

#### RQ1260/RQ1250

- Wanneer de accu volledig is opgeladen, blijven alle oplaadlampjes branden. Na circa 30 minuten schakelt het display automatisch uit. (fig. 10)

**Opmerking:** De displays van de typen RQ1260 en RQ1250 zien er anders uit, maar de oplaadlampjes werken op dezelfde manier.

### Batterij bijna leeg

#### RQ1290/RQ1280

- Wanneer de accu bijna leeg is (zodra er 5 of minder scheerminuten over zijn), begint de minutenaanduiding te knippen (fig. 11).
- Wanneer u het scheerapparaat uitschakelt, blijft de minutenaanduiding nog enkele seconden knippen. U hoort een piepje wanneer er geen scheerminuten meer over zijn.

#### RQ1260/RQ1250

- Wanneer de accu bijna leeg is (zodra er 5 of minder scheerminuten over zijn), knippert het onderste oplaadlampje oranje. (fig. 12)
- Wanneer u het scheerapparaat uitschakelt, blijft het onderste oplaadlampje nog enkele seconden oranje knippen.

**Opmerking:** De displays van de typen RQ1260 en RQ1250 zien er anders uit, maar de oplaadlampjes werken op dezelfde manier.

### Resterende accucapaciteit

#### RQ1290/RQ1280

- De resterende accucapaciteit wordt op het display aangegeven door het aantal scheerminuten. (fig. 7)

#### RQ1260/RQ1250

- De resterende accucapaciteit wordt aangegeven door de knipperende oplaadlampjes (fig. 8).

**Opmerking:** De displays van de typen RQ1260 en RQ1250 zien er anders uit, maar de oplaadlampjes werken op dezelfde manier.

### Scheerapparaat schoonmaken

Voor een optimaal scheerresultaat adviseren wij u het scheerapparaat na elk gebruik schoon te maken.

- Het knipperende kraansymbool herinnert u eraan het scheerapparaat schoon te maken (fig. 13).

**Opmerking:** De displays van de typen RQ1290, RQ1280, RQ1260 en RQ1250 zien er anders uit, maar tonen hetzelfde symbool.

### Scheerunit vervangen

Voor een maximaal scheerresultaat raden wij u aan om de scheerunit elk jaar te vervangen.

- Om u eraan te helpen herinneren de scheerunit te vervangen, gaat het scheerunitsymbool knippen (alle typen) en hoort u een piepje als u het scheerapparaat uitschakelt (alleen RQ1290/RQ1280). Dit gebeurt aan het einde van 7 opeenvolgende scheerbeurten. (fig. 14)

**Opmerking:** De displays van de typen RQ1290, RQ1280, RQ1260 en RQ1250 zien er anders uit, maar tonen hetzelfde symbool.

### Reisvergrendeling (alleen RQ1280/RQ1260/RQ1250)

U kunt het scheerapparaat vergrendelen als u het meeneemt op reis. Deze reisvergrendeling voorkomt dat het scheerapparaat per ongeluk wordt ingeschakeld.

#### De reisvergrendeling activeren

- 1 Houd de aan/uitknop 3 seconden ingedrukt om de reisvergrendelingsmodus in te schakelen (fig. 15).
  - ▶ RQ1280: het display telt af vanaf 3. Bij 1 piept het apparaat om aan te geven dat het is vergrendeld.
  - ▶ Het vergrendelingsymbool op het display gaat branden en gaat na enkele seconden uit.

**Opmerking:** De displays van de typen RQ1280, RQ1260 en RQ1250 zien er anders uit, maar tonen hetzelfde symbool.

## De reisvergrendeling deactiveren

- 1 Druk 3 seconden op de aan/uitknop.
- ▶ De motor begint te draaien. Dit geeft aan dat de reisvergrendeling is gedeactiveerd. Het scheerapparaat kan nu weer worden gebruikt.

*Opmerking: Als u het scheerapparaat in de oplader of het Jet Clean-systeem plaatst en deze zijn aangesloten op netspanning, dan wordt de reisvergrendeling automatisch gedeactiveerd.*

## Energiebesparende modus (alleen RQ1290)

Het apparaat beschikt over een automatische energiebesparende modus. Wanneer het scheerapparaat overschakelt naar de energiebesparende modus, gaat het lampje van de aan/uitknop uit om energie te besparen.

- Het apparaat schakelt automatisch over naar de energiebesparende modus als u het gedurende 5 minuten beweegt zonder dat het apparaat is ingeschakeld.
- ▶ Het vergrendelingsymbool knippert op het display om aan te geven dat het apparaat in de energiebesparende modus staat. (fig. 16)
- Om de energiebesparende modus te deactiveren, drukt u op de aan/uitknop.

## Geblokkeerde scheerhoofden

- Als de scheerhoofden zijn geblokkeerd, knipperen het scheerunitsymbool, het kraansymbool en het uitroepteken. In dat geval kan de motor niet draaien, omdat de scheerhoofden vuil of beschadigd zijn. (fig. 17)

*Opmerking: De displays van de typen RQ1290, RQ1280, RQ1260 en RQ1250 zien er anders uit, maar tonen hetzelfde symbool.*

- Wanneer dit gebeurt, dient u de scheerunit schoon te maken of te vervangen.
- Het scheerunitsymbool, het kraansymbool en het uitroepteken blijven knipperen totdat u de scheerhoofden deblokkeert.

## Opladen

Opladen duurt ongeveer 1 uur:

RQ1290/RQ1280/RQ1260: een volledig opgeladen scheerapparaat biedt een scheertijd tot 60 minuten/20 dagen.

RQ1250: een volledig opgeladen scheerapparaat biedt een scheertijd tot 50 minuten/16 dagen.

Het scheerapparaat berekent zelf de werkelijke scheertijd. Hebt u een zware baard, dan kan de scheertijd minder zijn dan u verwacht. De scheertijd kan in de loop van de tijd ook variëren, afhankelijk van uw scheergedrag en uw baardtype.

Laad het scheerapparaat op voordat u het voor het eerst gebruikt en wanneer het display aangeeft dat de accu bijna leeg is (zie 'Accu bijna leeg' in hoofdstuk 'Het display').

### Snel opladen

Als u het scheerapparaat 5 minuten hebt opgeladen, bevat de accu voldoende energie voor één scheerbeurt.

### Opladen in de oplader

- 1 Steek de kleine stekker in de oplader (fig. 18).
- 2 Steek de adapter in het stopcontact.
- 3 Plaats het scheerapparaat in de oplader en duw het naar achteren ('klik'). (fig. 19)
- ▶ Het display geeft aan dat het scheerapparaat wordt opgeladen (zie hoofdstuk 'Het display').

### Opladen in het Jet Clean-systeem (alleen bepaalde typen)

- 1 Steek de kleine stekker in het Jet Clean-systeem.
- 2 Steek de adapter in het stopcontact.
- 3 Plaats het scheerapparaat ondersteboven in de houder met het display wijzend naar de voorkant van het Jet Clean-systeem (fig. 20).

*Opmerking: U kunt het scheerapparaat niet in het Jet Clean-systeem plaatsen als de beschermkap op de scheerunit zit.*

*Opmerking: Alleen RQ1290: als u het scheerapparaat ondersteboven houdt, wordt ook de minutenaanduiding op het display omgedraaid, zodat u nog steeds kunt zien in hoeverre de accu is opgeladen.*

- 4 Duw het scheerapparaat goed vast in de houder (fig. 21).
- ▶ Het display geeft aan dat het scheerapparaat wordt opgeladen (zie 'Opladen' in hoofdstuk 'Het display').

## Het scheerapparaat gebruiken

### Scheren

- 1 Druk één keer op de aan/uitknop om het scheerapparaat in te schakelen.
  - ▶ Het display licht op gedurende enkele seconden.
- 2 Beweeg de scheerhoofden over uw huid. Maak cirkelvormige bewegingen (fig. 22).
  - Maak geen rechte bewegingen.
  - Uw huid kan 2 tot 3 weken nodig hebben om aan dit Philips-scheersysteem te wennen.
- 3 Druk één keer op de aan/uitknop om het scheerapparaat uit te schakelen.
  - ▶ Het display licht op gedurende enkele seconden en toont vervolgens de resterende accucapaciteit.

### Nat scheren

U kunt dit scheerapparaat ook op een nat gezicht gebruiken met scheerschuim of scheergel.

Om met scheerschuim of scheergel te scheren, volgt u de onderstaande stappen:

- 1 Maak uw huid nat met wat water.
- 2 Smeer scheerschuim of scheergel op uw huid.
- 3 Spoel de scheerunit af onder de kraan om ervoor te zorgen dat de scheerunit soepel over uw huid glijdt.
- 4 Druk één keer op de aan/uitknop om het scheerapparaat in te schakelen.

- 5** Beweeg de scheerhoofden in cirkelvormige bewegingen over uw huid.

*Opmerking: Spoel het scheerapparaat regelmatig af onder de kraan om ervoor te zorgen dat het soepel over uw huid blijft glijden.*

- 6** Droog uw gezicht af en maak het scheerapparaat na gebruik grondig schoon (zie hoofdstuk 'Schoonmaken en onderhoud').

*Opmerking: Zorg ervoor dat u alle schuim of scheergel van het scheerapparaat spoelt.*

### Trimmen

U kunt de trimmer gebruiken voor het bijwerken van uw bakkebaarden en snor.

- 1** Trek de scheerunit van het scheerapparaat af (fig. 23).

*Opmerking: Draai de scheerunit niet terwijl u deze van het scheerapparaat trekt.*

- 2** Druk één keer op de aan/uitknop om het scheerapparaat in te schakelen.

▶ Het display licht op gedurende enkele seconden.

- 3** Duw de trimmerknop naar voren om de trimmer uit te schuiven (fig. 24).

- 4** Nu kunt u de trimmer gebruiken.

- 5** Duw de trimmerknop naar achteren om de trimmer terug te schuiven.

- 6** Druk één keer op de aan/uitknop om het scheerapparaat uit te schakelen.

▶ Het display licht op gedurende enkele seconden en toont de resterende accucapaciteit.

- 7** Plaats het nokje van de scheerunit in de sleuf aan de bovenkant van het scheerapparaat (1). Druk de scheerunit vervolgens omlaag (2) om deze weer op het scheerapparaat te bevestigen ('klik') (fig. 25).

### Reiniging en onderhoud

**Gebruik nooit schuursponzen, schurende schoonmaakmiddelen of agressieve vloeistoffen zoals benzine of aceton om het scheerapparaat en het Jet Clean-systeem (alleen bepaalde typen) schoon te maken.**

- De beste en meest hygiënische manier om het scheerapparaat schoon te maken is in het Jet Clean-systeem (alleen bepaalde typen). U kunt het scheerapparaat ook schoonmaken door het onder de kraan af te spoelen of met het bijgeleverde schoonmaakborsteltje.
- Wees voorzichtig met heet water. Controleer altijd of het water niet te heet is om te voorkomen dat u uw handen verbrandt.
- Voor een optimaal scheerresultaat dient u het scheerapparaat na elke scheerbeurt te schoon maken.
- Maak de buitenkant van het scheerapparaat schoon met een vochtige doek.
- Regelmatig schoonmaken geeft een beter scheerresultaat.

#### De scheerunit schoonmaken

**Wees voorzichtig met heet water. Controleer altijd of het water niet te heet is om te voorkomen dat u uw handen verbrandt.**

- 1** Spoel de scheerunit enige tijd schoon onder een warme kraan (fig. 26).

- 2** Trek de drie scheerhoofden één voor één open (fig. 27).

- 3** Spoel de drie scheerhoofden en de drie haarkamers gedurende 30 seconden onder de warme kraan. (fig. 28)

*Opmerking: U kunt ook de scheerhoofden en haarkamers met het bijgeleverde schoonmaakborsteltje borstelen.*

**Wees voorzichtig met heet water. Controleer altijd of het water niet te heet is om te voorkomen dat u uw handen verbrandt.**

- 4** Schud er voorzichtig het water vanaf en laat de scheerhoofden open zodat de scheerunit helemaal kan drogen.

**Droog de scheerunit nooit met een handdoek of een papieren doekje omdat de scheerhoofden hierdoor beschadigd kunnen raken.**

#### De scheerunit schoonmaken in het Jet Clean-systeem (alleen bepaalde typen)

Het Jet Clean-systeem heeft twee typen:

- Type RQ1008 kent drie reinigingsprogramma's: een eco-programma, een automatisch programma en een intensief programma. Druk op de knop omhoog/omlaag om het gewenste reinigingsprogramma te kiezen. (fig. 29)

*Opmerking: Het eco-programma heeft een kortere droogtijd en bespaart zo energie. Het intensieve programma is een grondiger reinigingsprogramma.*

- Type RQ1007 heeft een automatisch reinigingsprogramma. Wanneer u op de aan/uitknop drukt, begint het Jet Clean-systeem in het automatische reinigingsprogramma schoon te maken. (fig. 30)

#### Het Jet Clean-systeem klaarmaken voor gebruik

Vul de reinigingskamer voordat u het systeem voor de eerste keer gaat gebruiken.

- 1** Steek de kleine stekker in het Jet Clean-systeem.

- 2** Steek de adapter in het stopcontact.

▶ De houder beweegt automatisch naar de hoogste stand.

- 3** Druk de ontgrendelknoppen aan beide zijden van de reinigingskamer gelijktijdig in (1). Til het Jet Clean-systeem vervolgens van de reinigingskamer (2). (fig. 31)

▶ De reinigingskamer blijft achter.

- 4** Verwijder de dop van de fles met reinigingsvloeistof.

- 5** Vul de reinigingskamer tot een niveau dat ligt tussen de twee lijnen met HQ200-reinigingsvloeistof (fig. 32).

- 6** Plaats het Jet Clean-systeem terug op de reinigingskamer (fig. 33).

Zorg ervoor dat de ontgrendelknoppen op hun plaats terugklikken.

#### Het Jet Clean-systeem gebruiken

*Opmerking: Als u het scheerapparaat met scheerschuim of scheergel gebruikt, raden wij aan dat u het afspoelt onder de warme kraan voordat u het in het Jet Clean-systeem schoonmaakt. Dit garandeert een lange levensduur van de reinigingsvloeistof.*

- 1** Duw het scheerapparaat goed vast in de houder.
  - ▮ Het display geeft aan dat het scheerapparaat wordt opgeladen (zie hoofdstuk 'Het display').
- 2** RQ1008: druk op de knop omhoog/omlaag om een reinigingsprogramma te kiezen.
- 3** Druk op de aan/uitknop van het Jet Clean-systeem om het reinigingsprogramma te starten. (fig. 34)
  - ▮ De oplaadindicatie verdwijnt van het display van het scheerapparaat.
  - ▮ Het schoonmaaklampje begint te knipperen en het scheerapparaat zakt automatisch in de reinigingsvloeistof (fig. 35).
  - ▮ Het schoonmaaklampje knippert gedurende het reinigingsprogramma. Dit duurt enkele minuten.

*Opmerking: RQ1007: het reinigingsprogramma duurt 4 tot 6 minuten.*

*Opmerking: RQ1008: de automatische en eco-reinigingsprogramma's duren 4 tot 6 minuten. Het intensieve programma duurt circa 35 minuten.*

- ▮ Tijdens de eerste fase van het reinigingsprogramma schakelt het scheerapparaat enkele keren automatisch in en uit en wordt het omhoog en omlaag bewogen.
- ▮ Tijdens de tweede fase van het reinigingsprogramma wordt het scheerapparaat in de droogstand geplaatst. Dit wordt aangegeven door het knipperend droogsymbool. Dit duurt ongeveer 2 uur. Het scheerapparaat blijft in deze stand tot het eind van het programma. (fig. 36)

*Opmerking: RQ1008: de droogfase duurt 1 uur wanneer u het eco-programma hebt gekozen.*

- ▮ Na het voltooiën van het reinigingsprogramma verschijnt de oplaadindicatie op het display van het scheerapparaat (zie hoofdstuk 'Het display').

*Opmerking: Als u tijdens het reinigingsprogramma op de aan/uitknop van het Jet Clean-systeem drukt, wordt het programma afgebroken. Het schoonmaak- of drooglampje stopt met knipperen en de houder beweegt naar de hoogste stand.*

*Opmerking: Als u tijdens het reinigingsprogramma de stekker van de adapter uit het stopcontact haalt, wordt het programma afgebroken. De houder blijft in de huidige stand. Zodra u de stekker van de adapter weer in het stopcontact steekt, beweegt de houder naar de hoogste stand.*

- Wanneer de reinigingsvloeistof zakt tot onder het minimumniveau, begint het 'Reinigingskamer leeg'-symbool te knipperen en keert de houder terug naar de beginstand (fig. 37).
- Als u het Jet Clean-systeem dagelijks gebruikt om uw scheerapparaat schoon te maken, dan moet u de reinigingskamer ongeveer één keer in de 15 dagen bijvullen.

### Het Jet Clean-systeem schoonmaken

Maak de reinigingskamer om de 15 dagen schoon.

U kunt de buitenkant van het Jet Clean-systeem met een vochtige doek schoonvegen.

- 1** Druk de ontgrendelknoppen aan beide zijden van het Jet Clean-systeem gelijktijdig in (1). Til het Jet Clean-systeem vervolgens van de reinigingskamer (2). (fig. 31)
  - ▮ De reinigingskamer blijft achter.
- 2** Giet overgebleven reinigingsvloeistof uit de reinigingskamer. (fig. 38)
  - U kunt de reinigingsvloeistof gewoon door de gootsteen gieten.
- 3** Spoel de reinigingskamer onder de kraan (fig. 39).

De reinigingskamer is niet vaatwasmachinebestendig.

- 4** Vul de reinigingskamer tot een niveau dat ligt tussen de twee lijnen met HQ200-reinigingsvloeistof (fig. 32).

- 5** Plaats het Jet Clean-systeem terug op de reinigingskamer. (fig. 33)

Zorg ervoor dat de ontgrendelknoppen op hun plaats terugklikken.

### Extra grondige reinigingsmethode

Zorg ervoor dat het apparaat is uitgeschakeld.

- 1** Trek de scheerunit recht van het scheerapparaat af (fig. 23).

*Opmerking: Draai de scheerunit niet terwijl u deze van het scheerapparaat trekt.*

- 2** Trek de drie scheerhoofden één voor één open (fig. 40).

- 3** Druk op het ontgrendellipje van de vasthouder (1) tot de vasthouder opent (2) (fig. 41).

*Opmerking: Maak niet meer dan één mesje en scheerkapje tegelijk schoon, omdat deze op elkaar zijn ingeslepen. Wanneer u per ongeluk een mesje in het verkeerde scheerkapje plaatst, kan het een aantal weken duren voordat het apparaat weer optimaal scheert.*

- 4** Verwijder het mesje uit het scheerkapje. (fig. 42)

- 5** Maak het mesje schoon met het bijgeleverde borsteltje (fig. 43).

- 6** Maak de binnenkant van het scheerkapje schoon. (fig. 44)

- 7** Plaats het mesje na het schoonmaken terug in het scheerkapje met de mespootjes naar beneden gericht. (fig. 45)

- 8** Druk de vasthouder naar beneden over het mesje (fig. 46).

- 9** Sluit de scheerhoofden.

- 10** Plaats het nokje van de scheerunit in de sleuf aan de bovenkant van het scheerapparaat (1). Druk de scheerunit vervolgens omlaag (2) om deze weer op het scheerapparaat te bevestigen ('klik') (fig. 25).

### De trimmer schoonmaken

Maak de trimmer altijd na gebruik schoon.

- 1** Duw de trimmerknop naar voren om de trimmer uit te schuiven (fig. 24).

- 2** Spoel de trimmer enige tijd schoon onder een warme kraan. (fig. 47)

- 3** Duw de trimmerknop naar achteren om de trimmer terug te schuiven.

*Tip: Voor een optimaal resultaat, smeert u de tanden van de trimmer om de zes maanden met een druppeltje naaimachineolie.*

### Opbergen

**1** Schuif de beschermkap op de scheerunit om beschadiging van de scheerhoofden te voorkomen (fig. 48).

**2** Berg het scheerapparaat op in het bijgeleverde etui.

### Vervangen

Vervang de scheerunit als het scheerunitsymbool op het display verschijnt. Bij beschadiging dient u de scheerunit direct te vervangen.

Voor een maximaal scheerresultaat raden wij u aan om de scheerunit elk jaar te vervangen.

Vervang de scheerunit alleen door een originele RQ12 Philips-scheerunit.

**1** Trek de oude scheerunit recht van het scheerapparaat (fig. 23).

*Opmerking: Draai de scheerunit niet terwijl u deze van het scheerapparaat trekt.*

**2** Plaats het nokje van de nieuwe scheerunit in de sleuf aan de bovenkant van het scheerapparaat (1). Druk de scheerunit vervolgens omlaag (2) om deze weer op het scheerapparaat te bevestigen ('klik') (fig. 25).

### Onderdelen bestellen

De volgende onderdelen zijn verkrijgbaar:

- HQ8505-adapter
- RQ12 Philips-scheerunit
- HQ110 Philips-scheerhoofdreinigingsspray
- HQ200 Philips-reinigingsvloeistof

### Milieu

- Gooi de apparaten aan het einde van hun levensduur niet weg met het normale huisvuil, maar lever deze in op een door de overheid aangewezen inzamelpunt om ze te laten recyclen. Op die manier levert u een bijdrage aan een schonere leefomgeving (fig. 49).
- De ingebouwde accu van het scheerapparaat bevat stoffen die schadelijk kunnen zijn voor het milieu. Verwijder altijd de accu voordat u het scheerapparaat afdankt en inlevert op een door de overheid aangewezen inzamelpunt. Lever de accu in op een officieel inzamelpunt voor batterijen. Als u problemen ondervindt bij het verwijderen van de accu, kunt u met het scheerapparaat ook naar een Philips-servicecentrum gaan. Medewerkers van dit centrum verwijderen dan de accu voor u en zorgen ervoor dat deze op milieuvriendelijke wijze wordt verwerkt (fig. 50).

### De accu van het scheerapparaat verwijderen

Verwijder de accu alleen wanneer u het scheerapparaat afdankt. Zorg ervoor dat de accu helemaal leeg is wanneer u deze verwijdert.

Pas op, de accustrips zijn scherp.

**1** Verwijder het achterpaneel van het scheerapparaat met een schroevendraaier.

**2** Verwijder de accu.

### Garantie en service

Als u service of informatie nodig hebt of als u een probleem hebt, bezoek dan de Philips-website ([www.philips.nl](http://www.philips.nl)) of neem contact op met het Philips Consumer Care Centre in uw land (u vindt het telefoonnummer in het 'worldwide guarantee'-vouwblad). Als er geen Consumer Care Centre in uw land is, ga dan naar uw Philips-dealer.

### Garantiebeperkingen

De scheerhoofden (mesjes en scheerkapjes) vallen niet onder de voorwaarden van de internationale garantie omdat deze onderhevig zijn aan slijtage.

### Problemen oplossen

Dit hoofdstuk behandelt in het kort de problemen die u kunt tegenkomen tijdens het gebruik van het apparaat. Als u er niet in slaagt het probleem op te lossen met behulp van de onderstaande informatie, neem dan contact op met het Consumer Care Centre in uw land.

Probleem	Mogelijke oorzaak	Oplossing
Het scheerapparaat scheert minder goed dan eerst.	De scheerhoofden zijn beschadigd of versleten.	Vervang de scheerunit (zie hoofdstuk 'Vervangen').
	Er zitten lange haren in de scheerhoofden.	Maak de scheerhoofden schoon door de stappen van de extra grondige schoonmaakmethode te volgen (zie hoofdstuk 'Schoonmaken en onderhoud').
Het scheerapparaat werkt niet als ik op de aan/uitknop druk.	Het Jet Clean-systeem heeft het scheerapparaat niet goed schoongemaakt, omdat de reinigingsvloeistof in de reinigingskamer vervuild is of het vloeistofniveau te laag is.	Maak het scheerapparaat grondig schoon voordat u verder gaat met scheren. Indien nodig maakt u de reinigingskamer schoon en vult u deze opnieuw (zie hoofdstuk 'Schoonmaken en onderhoud').
	De accu is leeg.	Laad de accu op (zie hoofdstuk 'Opladen').
	De reisvergrendeling is geactiveerd.	Houd de aan/uitknop 3 seconden ingedrukt om de reisvergrendeling te deactiveren.



Probleem	Mogelijke oorzaak	Oplossing
	De scheerunit is zodanig vervuild of beschadigd dat de motor niet meer kan draaien. In dit geval gaan het scheerunitsymbool, het kraansymbool en het uitroepteken knipperen.	Maak de scheerunit schoon of vervang deze (zie hoofdstukken 'Schoonmaken en onderhoud' en 'Vervangen').
	De temperatuur van het scheerapparaat is te hoog opgelopen. Het scheerapparaat werkt dan niet en op het display gaat het uitroepteken knipperen.	Schakel het scheerapparaat uit en laat het afkoelen. Zodra de temperatuur van het scheerapparaat voldoende is afgenomen, kunt u het scheerapparaat weer inschakelen.
Het scheerapparaat is niet helemaal schoon nadat ik het heb schoongemaakt in het Jet Clean-systeem.	De reinigingsvloeistof in de reinigingskamer is vervuild.	Leeg de reinigingskamer en spoel deze schoon.
	Het vloeistofniveau is te laag. Als tijdens het reinigingsprogramma het vloeistofniveau in de reinigingskamer beneden het minimumniveau zakt, dan wordt het programma afgebroken. Het schoonmaaklampje en het 'Reinigingskamer leeg'-symbool knipperen met tussenpozen en de houder keert terug naar zijn beginpositie.	Vul de reinigingskamer opnieuw met reinigingsvloeistof tot een niveau dat ligt tussen de twee lijnen (zie hoofdstuk 'Schoonmaken en onderhoud').
	U hebt een andere reinigingsvloeistof gebruikt dan de originele reinigingsvloeistof van Philips.	Gebruik uitsluitend HQ200 Philips-reinigingsvloeistof.
Het Jet Clean-systeem werkt niet als ik op de aan/uitknop druk.	Het Jet Clean-systeem is niet op netspanning aangesloten.	Steek de kleine stekker in het Jet Clean-systeem en steek de adapter in het stopcontact.
	U hebt het scheerapparaat niet goed in het Jet Clean-systeem geplaatst, zodat er geen elektrische verbinding tussen het Jet Clean-systeem en het scheerapparaat is.	Duw het scheerapparaat goed vast in de houder.
Het scheerapparaat is niet volledig opgeladen nadat ik het in de oplader/het Jet Clean-systeem heb opgeladen.	U hebt het scheerapparaat niet goed in de oplader/het Jet Clean-systeem geplaatst.	Duw het scheerapparaat altijd goed aan zodat het vastklikt.
RQ1008: de gebruikstijd van het Jet Clean-systeem is plotseling korter of langer dan het voorheen was.	U hebt een ander reinigingsprogramma gekozen. Het Jet Clean-systeem kent drie reinigingsprogramma's: een eco-programma, een normaal programma en een intensief programma. De werkingsduur van ieder programma is anders.	Druk op de aan/uitknop van het Jet Clean-systeem om het gewenste reinigingsprogramma te kiezen (zie hoofdstuk 'Schoonmaken en onderhoud').

## Innledning

Gratulerer med kjøpet og velkommen til Philips! Du får best mulig nytte av støtten som Philips tilbyr, hvis du registrerer produktet ditt på [www.philips.com/welcome](http://www.philips.com/welcome).

Les denne brukerhåndboken nøye. Den inneholder informasjon om funksjonene denne barbermaskinen har. I tillegg får du tips som kan gjøre barberingen enklere og bedre.

## Generell beskrivelse (fig. 1)

- A Barbermaskin (RQ1290/RQ1280/RQ1260/RQ1250)
  - 1 Trimmer
  - 2 Trimmer av/på-bryter
  - 3 Skjæreenhet
  - 4 Beskyttelsesdeksel
  - 5 Barbermaskin
  - 6 Av/på-knapp for barbermaskinen
  - 7 Display
- B Lader
- C Jet Clean-system (RQ1008/RQ1007) (kun bestemte modeller)
  - 1 Barbermaskinholder
  - 2 Rengjøringskammeret er tomt-symbol
  - 3 Rengjøringsymbol
  - 4 Tørkesymbol
  - 5 Av/på-knapp for Jet Clean-systemet (Kun RQ1008: også opp/ned-knapp for å velge programmer)
  - 6 Utløserknapp for rengjøringskammer
- D Rengjøringsbørste
- E Rengjøringsvæske
- F Etui
- G Adapter

## Viktig

Les denne brukerveiledningen nøye før du bruker apparatet, og ta vare på den for senere referanse.

**Merk:** I denne brukerhåndboken henviser termen "apparater" til barbermaskinen og Jet Clean-systemet. Hvis barbermaskinen ikke leveres med et Jet Clean-system, henviser termen kun til barbermaskinen.

### Generelt

#### Fare

- Pass på at adapteren ikke blir våt (fig. 2).

#### Advarsel

- Adapteren inneholder en omformer. Ikke klipp av adapteren for å erstatte den med et annet støpsel. Dette kan føre til farlige situasjoner.
- Disse apparatene må ikke brukes av personer (inkludert barn) som har nedsatt sansevne eller fysisk eller psykisk funksjonsevne, eller personer som ikke har erfaring eller kunnskap, unntatt hvis de får tilsyn eller instruksjoner om bruk av apparatene av en person som er ansvarlig for sikkerheten.
- Pass på at barn er under tilsyn, slik at de ikke leker med apparatene.
- Vær forsiktig med varmt vann når du rengjør apparatene. Pass på at vannet ikke er så varmt at du brenner deg.

#### Forsiktig:

- Ikke legg Jet Clean-systemet og laderen i vann, og ikke skyll dem under springen.
- Apparatene og tilbehøret kan ikke vaskes i oppvaskmaskinen.
- Plasser og bruk alltid apparatene på et underlag som tåler væske.
- Apparatene skal brukes, lades og oppbevares ved en temperatur mellom 5 og 35 °C.
- Bruk bare tilbehøret som følger med.
- Adapteren omformer 100–240 V til en sikker lavspenning på under 24 V.
- Ikke bruk apparatene hvis de er ødelagte.
- Hvis adapteren eller noe av det andre tilbehøret blir ødelagt, må du alltid sørge for å bytte ut adapteren eller tilbehøret med den originale typen for å unngå at farlige situasjoner oppstår.
- Det kan lekke vann fra kontakten i bunnen av barbermaskinen når du skyller den. Dette er normalt og ikke farlig fordi all elektronikk er plassert i et forseglet skall inni barbermaskinen.

### Jet Clean-system (kun bestemte modeller)

#### Forsiktig:

- Bruk bare Jet Clean-systemet med original HQ200-rengjøringsvæske.
- Sett alltid Jet Clean-systemet på en stødig, jevn og horisontal overflate, slik at du hindrer lekkasje.
- Ikke legg Jet Clean-systemet i vann.
- Tøm rengjøringskammeret og skyll det grundig med varmt, rennende vann annenhver uke.
- Jet Clean-systemet rengjør nøye, men det desinfiserer ikke barbermaskinen. Du bør derfor ikke dele barbermaskinen med andre.
- Rengjøringskammeret i Jet Clean-systemet kan ikke vaskes i oppvaskmaskin.
- Når Jet Clean-systemet er klart til bruk, må det ikke flyttes. På den måten unngår du lekkasje av rengjøringsvæske.

### Overholdelse av standarder

- Denne barbermaskinen overholder de internasjonalt godkjente sikkerhetskravene, og den kan trygt brukes i badekaret eller dusjen og rengjøres under springen (fig. 3).
- Disse Philips-apparatene overholder alle standarder for elektromagnetiske felt (EMF). Hvis apparatene håndteres riktig og i henhold til instruksjonene i dette viktige informasjonshæftet og i hæftet om bruk som følger med barbermaskinen, er apparatene trygge å bruke ut fra den kunnskapen vi har per dags dato.

## Displayet

**Merk:** Fjern beskyttelsesfolien fra displayet før du bruker barbermaskinen for første gang.

De fire barbermaskintypene (RQ1290, RQ1280, RQ1260 og RQ1250) har ulike displayer, som vist på figurene nedenfor.

- RQ1290 / RQ1280 (fig. 4)
- RQ1260 (fig. 5)
- RQ1250 (fig. 6)

## Lading

- Ladingen tar ca. én time.

### RQ1290 / RQ1280

- Når barbermaskinen lades, blinker minuttene (fig. 7).
- Antall minutter du kan barbere deg øker inntil barbermaskinen er fulladet.
- Hurtiglading: Når barbermaskinen har nok strøm for én barbering, vises 5 minutter i rødt i displayet.

### RQ1260 / RQ1250

- Når barbermaskinen lades, blinker den nederste ladelampen. Deretter lyser den andre ladelampen, og så videre inntil barbermaskinen er fulladet (fig. 8).

**Merk:** Displayene på RQ1260 og RQ1250 ser ulike ut, men ladelampene fungerer på samme måte.

- Hurtiglading: Når barbermaskinen har nok strøm for én barbering, blinker den nederste ladelampen vekselvis oransje og hvitt.

## Fulladet batteri

### RQ1290 / RQ1280

- Når batteriet er fulladet, begynner minuttene å lyse kontinuerlig. Etter cirka 30 minutter slås displayet automatisk av igjen (fig. 9).

### RQ1260 / RQ1250

- Når batteriet er fulladet, begynner alle ladelampene å lyse kontinuerlig. Etter cirka 30 minutter slås displayet automatisk av igjen. (fig. 10)

**Merk:** Displayene på RQ1260 og RQ1250 ser ulike ut, men ladelampene fungerer på samme måte.

## Lav batterikapasitet

### RQ1290 / RQ1280

- Når batteriet nesten er tomt for strøm (når det bare er fem eller færre minutter igjen), begynner minuttene å blinke (fig. 11).
- Når du slår av barbermaskinen, fortsetter minuttene å blinke i noen få sekunder. Du hører et pip når det ikke er noen minutter igjen.

### RQ1260 / RQ1250

- Når batteriet nesten er tomt (når det bare er fem eller færre minutter igjen), blinker den nederste ladelampe oransje. (fig. 12)
- Når du slår av barbermaskinen, blinker den nederste ladelampen oransje i noen sekunder.

**Merk:** Displayene på RQ1260 og RQ1250 ser ulike ut, men ladelampene fungerer på samme måte.

## Gjenværende batterikapasitet.

### RQ1290 / RQ1280

- Den gjenværende batterikapasiteten vises med antallet minutter som vises i displayet. (fig. 7)

### RQ1260 / RQ1250

- Den gjenværende batterikapasiteten vises med de blinkende ladelampene (fig. 8).

**Merk:** Displayene på RQ1260 og RQ1250 ser ulike ut, men ladelampene fungerer på samme måte.

## Rengjøre barbermaskinen.

Vi anbefaler at du rengjør barbermaskinen etter hver bruk for optimal barberingsytelse.

- Vannkranssymbolet blinker for å minne deg på å rengjøre barbermaskinen (fig. 13).

**Merk:** Displayene på RQ1290, RQ1280, RQ1260 og RQ1250 ser ulike ut, men viser det samme symbolet.

## Bytte skjæreenheten.

Vi anbefaler deg å bytte skjæreenheten hvert år for å få maksimal ytelse.

- Som en påminnelse om å bytte skjæreenhet, blinker skjæreenhetsymbolet (alle modellene) og du hører et pip når du slår av barbermaskinen (kun RQ1290/RQ1280). Dette skjer ved slutten av syv barberinger etter hverandre. (fig. 14)

**Merk:** Displayene på RQ1290, RQ1280, RQ1260 og RQ1250 ser ulike ut, men viser det samme symbolet.

## Transportlås (kun RQ1280/RQ1260/RQ1250)

Du kan låse barbermaskinen når du skal ut å reise. Transportlåsen forhindrer at barbermaskinen slås på ved et uhell.

### Aktivere transportlåsen

- 1 Hold av/på-knappen inne i tre sekunder for å aktivere transportlås-modusen (fig. 15).
- ▶ RQ1280: Displayet begynner å telle ned fra 3. Når det når 1, piper apparatet for å vise at det er låst.
- ▶ Låsesymbolet begynner å lyse i displayet. Etter noen sekunder slukkes det.

**Merk:** Displayene på RQ1280, RQ1260 og RQ1250 ser ulike ut, men viser det samme symbolet.

### Deaktivere transportlåsen

- 1 Hold av/på-knappen inne i ca. tre sekunder.
- ▶ Motoren begynner å gå for å indikere at transportlås-modusen er deaktivert. Barbermaskinen er nå klar til bruk igjen.

**Merk:** Transportlåsen deaktiveres automatisk når du plasserer barbermaskinen i laderen eller Jet Clean-systemet, og disse er koblet til strømmen.

## Energisparemodus (kun RQ1290)

Apparatet er utstyrt med en automatisk energisparemodus. Når barbermaskinen går i energisparemodus, slås lyset av i av/på-knappen for å spare strøm.

- Hvis du beveger apparatet i fem minutter uten å slå det på, går det automatisk i energisparemodus.
- ▶ **Låsesymbolet blinker i displayet for å vise at apparatet er i energisparemodus. (fig. 16)**
- Du deaktiverer energisparemodusen ved å trykke på av/på-knappen.

### Blokkerte skjærehoder

- Hvis skjærehodene er blokkerte, blinker skjæreenhetsymbolet, vannkransymbolet og utropstegnet. I så fall kan ikke motoren gå fordi skjærehodene er skitne eller ødelagte. (fig. 17)

**Merk:** Displayene på RQ1290, RQ1280, RQ1260 og RQ1250 ser ulike ut, men viser de samme symbolene.

- Når dette skjer, må du rengjøre skjæreenheten eller bytte den.
- Skjæreenhetsymbolet, vannkransymbolet og utropstegnet fortsetter å blinke til du frigjør skjærehodene.

## Lading

Ladingen tar ca. én time.

RQ1290/RQ1280/RQ1260: En fulladet barbermaskin har en barberingstid på opptil 60 minutter / 20 dager.

RQ1250: En fulladet barbermaskin har en barberingstid på opptil 50 minutter / 16 dager.

Faktisk barberingstid beregnes av barbermaskinen. Hvis du har kraftig skjeggvekst, kan barberingstiden være kortere enn forventet.

Barberingstiden kan også variere over tid, avhengig av barberingsvaner og skjeggtypen.

Lad opp barbermaskinen før du bruker den for første gang, og når det vises i displayet at batteriet nesten er tomt for strøm (se under Lav batterikapasitet i avsnittet Displayet).

### Rask lading

Når barbermaskinen er ladet i fem minutter, har den nok strøm til én barbering.

### Lade i laderen

- 1** Koble den lille kontakten til laderen (fig. 18).
- 2** Sett adapteren i stikkontakten.
- 3** Sett barbermaskinen i laderen, og trykk den bakover (du hører et klikk). (fig. 19)
- ▶ Displayet viser at barbermaskinen lades (se avsnittet Displayet).

### Lade i Jet Clean-systemet (kun bestemte modeller)

- 1** Koble den lille kontakten til Jet Clean-systemet.
- 2** Sett adapteren i stikkontakten.
- 3** Sett barbermaskinen opp-ned i holderen med displayet vendt mot forsiden av Jet Clean-systemet (fig. 20).

**Merk:** Barbermaskinen kan ikke plasseres i Jet Clean-systemet hvis beskyttelsesdekelet sitter på skjæreenheten.

**Merk:** Kun RQ1290: Når du snur barbermaskinen opp-ned, snus også minuttene i displayet opp-ned, slik at du fremdeles kan se til hvilket nivå batteriet er ladet til.

- 4** Trykk barbermaskinen ordentlig ned i holderen, slik at den låses (fig. 21).
- ▶ Displayet viser at barbermaskinen lades (se under Lading i avsnittet Displayet).

## Bruke barbermaskinen

### Barbering

- 1** Trykk på av/på-knappen én gang for å slå på barbermaskinen.
  - ▶ Displayet lyser i noen sekunder.
- 2** Beveg skjærehodene over huden din med sirkelbevegelser (fig. 22).
  - Ikke bruk rette bevegelser.
  - Det kan ta to til tre uker før huden blir vant til Philips' barberingssystem.
- 3** Trykk på av/på-knappen én gang for å slå av barbermaskinen.
  - ▶ Displayet lyser i noen sekunder og viser deretter gjenværende batterikapasitet.

### Våtbarbering

Du kan også bruke barbermaskinen på våt hud med barberskum eller barbergel.

Følg trinnene nedenfor for å barbere med barberskum eller barbergel:

- 1** Fukt huden med litt vann.
- 2** Smør huden med barberskum eller barbergel.
- 3** Skyll skjæreenheten under springen for å sikre at skjæreenheten glir mykt over huden.
- 4** Trykk på av/på-knappen én gang for å slå på barbermaskinen.
- 5** Beveg skjærehodene over huden din med sirkelbevegelser.

**Merk:** Skyll barbermaskinen under springen regelmessig for å sikre at den fortsetter å gli mykt over huden.

- 6** Tørk ansiktet, og rengjør barbermaskinen godt etter bruk (se avsnittet Rengjøring og vedlikehold).

**Merk:** Sørg for at du skyller all skum og barbergel av barbermaskinen.

### Trimming

Du kan bruke trimmeren for å stille kinnskjegg og barter:

**1** Trekk skjæreenheten av barbermaskinen (fig. 23).

*Merk: Du må ikke vri på skjæreenheten når du trekker den av barbermaskinen.*

**2** Trykk på av/på-knappen én gang for å slå på barbermaskinen.

► Displayet lyser i noen sekunder.

**3** Trykk trimmerbryteren fremover for å skyve ut trimmeren (fig. 24).

**4** Du kan nå begynne med trimmingen.

**5** Trykk trimmerbryteren bakover for å skyve tilbake trimmeren.

**6** Trykk på av/på-knappen én gang for å slå av barbermaskinen.

► Displayet lyser i noen sekunder og viser gjenværende batterikapasitet.

**7** Plasser tappen på skjæreenheten i sporet på toppen av barbermaskinen (1). Trykk deretter skjæreenheten nedover (2) for å feste den til barbermaskinen (du hører et klikk) (fig. 25).

## Rengjøring og vedlikehold

Ikke bruk skuremidler, slipende rengjøringsmidler eller væsker som bensin eller aceton, til å rengjøre barbermaskinen og Jet Clean-systemet (kun bestemte modeller).

- Den beste og mest hygieniske måten å rengjøre barbermaskinen på er i Jet Clean-systemet (kun bestemte modeller). Du kan også skylle barbermaskinen under springen eller rengjøre den med rengjøringsbørsten som følger med.
- Vær forsiktig med varmt vann. Pass på at vannet ikke er så varmt at du brenner deg.
- Rengjør barbermaskinen etter hver bruk for optimal barberingsytelse.
- Du kan rengjøre yttersiden av barbermaskinen med en fuktig klut.
- Regelmessig rengjøring sikrer et bedre barberingsresultat.

### Rengjøre skjæreenheten

Vær forsiktig med varmt vann. Pass på at vannet ikke er så varmt at du brenner deg.

**1** Skyll barberingsenheten under varmt vann (fig. 26).

**2** Løsne ett og ett av de tre skjærehodene (fig. 27).

**3** Skyll de tre skjærehodene og de tre skjeggkamrene i varmt vann i 30 sekunder. (fig. 28)

*Merk: Du kan også børste skjærehodene og skjeggkamrene med rengjøringsbørsten som følger med.*

Vær forsiktig med varmt vann. Pass på at vannet ikke er så varmt at du brenner deg.

**4** Rist forsiktig av overflødig vann og la skjærehodene være løse for å la skjæreenheten bli helt tørr.

Tørk aldri skjæreenheten med et håndkle eller tørkepapir. Det kan skade skjærehodene.

### Rengjøre skjæreenheten i Jet Clean-systemet (kun bestemte modeller)

Jet Clean-systemet kommer i to modeller:

- Modellen RQ1008 har tre rengjøringsprogrammer: et spareprogram, et automatisk program og et intensivt program. Trykk på opp/ned-knappen for å velge det rengjøringsprogrammet du foretrekker. (fig. 29)

*Merk: Spareprogrammet har en kortere tørketid for å spare strøm. Det intensive programmet er et mer grundig rengjøringsprogram.*

- Modell RQ1007 har ett automatisk rengjøringsprogram. Når du trykker på av/på-knappen, starter Jet Clean-systemet det automatiske rengjøringsprogrammet. (fig. 30)

### Klargjøre Jet Clean-systemet for bruk

Fyll rengjøringskammeret før du bruker enheten for første gang.

**1** Koble den lille kontakten til Jet Clean-systemet.

**2** Sett adapteren i stikkontakten.

► Holderen flytter seg automatisk til høyeste posisjon.

**3** Trykk på utløserknappene på begge sider av rengjøringskammeret (1) samtidig. Løft deretter Jet Clean-systemet av rengjøringskammeret (2). (fig. 31)

► Rengjøringskammeret står igjen.

**4** Skru av korken på flasken med rengjøringsvæske.

**5** Fyll rengjøringskammeret med HQ200-rengjøringsvæske til et nivå mellom de to linjene (fig. 32).

**6** Sett Jet Clean-systemet tilbake på rengjøringskammeret (fig. 33).

Kontroller at utløserknappene klikker på plass.

### Bruke Jet Clean-systemet

*Merk: Hvis du bruker barberskum eller barbergel, anbefaler vi at du skyller den under varmt vann før du rengjør den i Jet Clean-systemet. Da er du garantert optimal levetid på rengjøringsvæsken.*

**1** Trykk barbermaskinen ordentlig ned i holderen, slik at den låses.

► Displayet viser at barbermaskinen lades (se avsnittet Displayet).

**2** RQ1008: Trykk på opp/ned-knappen for å velge et rengjøringsprogram.

**3** Trykk på av/på-knappen på Jet Clean-systemet for å starte rengjøringsprogrammet. (fig. 34)

► Displayet på barbermaskinen slutter å vise lading.

► Rengjøringslampen begynner å blinke, og barbermaskinen senkes automatisk ned i rengjøringsvæsken (fig. 35).

► Rengjøringslampen blinker under hele rengjøringsprogrammet, som tar noen få minutter.

*Merk: RQ1007: Rengjøringsprogrammet tar fire til seks minutter.*

*Merk: RQ1008: Det automatiske programmet og spareprogrammet tar fire til seks minutter. Det intensive programmet tar cirka 35 minutter.*

- ▶ I den første fasen av rengjøringsprogrammet slås barbermaskinen automatisk av og på flere ganger, og den bevegges oppover og nedover.
- ▶ I den andre fasen av rengjøringsprogrammet plasseres barbermaskinen i tørkeposisjonen, som indikeres av at tørkesymbolet blinker. Denne fasen tar cirka to timer. Barbermaskinen står slik til programmet er ferdig. (fig. 36)

*Merk: RQ1008: Tørkefasen tar én time når du velger spareprogrammet.*

- ▶ Når rengjøringsprogrammet er ferdig, vises ladeindikatoren i displayet på barbermaskinen (se avsnittet Displayet).

*Merk: Hvis du trykker på av/på-knappen på Jet Clean-systemet under rengjøringsprogrammet, avbrytes programmet. I så fall slutter rengjørings- eller tørkesymbolet å blinke, og holderen går til den høyeste posisjonen.*

*Merk: Hvis du fjerner adapteren fra stikkontakten under rengjøringsprogrammet, avbrytes programmet. Holderen blir værende i gjeldende posisjon. Når du setter adapteren inn i stikkontakten igjen, flyttes holderen til høyeste posisjon.*

- Når rengjøringsvæsken faller under minimumsnivået, begynner symbolet for tomt rengjøringskammer å blinke, og holderen går tilbake til utgangsposisjonen (fig. 37).
- Hvis du bruker rengjøringsenheten til å rengjøre barbermaskinen hver dag, må du etterfylle rengjøringskammeret cirka annenhver uke.

### Rengjøre Jet Clean-systemet

Rengjør kammeret annenhver uke.

Du kan rengjøre yttersiden av Jet Clean-systemet med en fuktig klut.

- 1** Trykk på utløserknappene på begge sider av Jet Clean-systemet (1) samtidig. Løft deretter Jet Clean-systemet av rengjøringskammeret (2). (fig. 31)

- ▶ Rengjøringskammeret står igjen.

- 2** Hell eventuelt gjenværende rengjøringsvæske ut av rengjøringskammeret. (fig. 38)

Du kan bare helle rengjøringsvæsken i utslagsvasken.

- 3** Skyll rengjøringskammeret under springen (fig. 39).

Rengjøringskammeret kan ikke vaskes i oppvaskmaskinen.

- 4** Fyll rengjøringskammeret med HQ200-rengjøringsvæsken til et nivå mellom de to linjene (fig. 32).

- 5** Sett Jet Clean-systemet tilbake på rengjøringskammeret. (fig. 33)

Kontroller at utløserknappene klikker på plass.

### Ekstra grundig rengjøringsmetode

Pass på at apparatet er slått av.

- 1** Trekk skjæreenheten av barbermaskinen (fig. 23).

*Merk: Du må ikke vri på skjæreenheten når du trekker den av barbermaskinen.*

- 2** Løsne ett og ett av de tre skjærehodene (fig. 40).

- 3** Trykk på utløsertappen (1) til festet åpner seg (2) (fig. 41).

*Merk: Ikke rengjør mer enn én kniv og én barberlamelltopp om gangen, siden de sitter parvis. Hvis du ved et uhell setter en kniv i feil barberlamelltopp, kan det ta flere uker før du får optimal barbering igjen.*

- 4** Fjern kniven fra barberlamelltoppen. (fig. 42)

- 5** Rengjør kniven med børsten som følger med (fig. 43).

- 6** Rengjør innsiden av barberlamelltoppen. (fig. 44)

- 7** Etter rengjøring setter du kniven tilbake i barberlamelltoppen med knivene pekende nedover. (fig. 45)

- 8** Trykk festet ned over kniven (fig. 46).

- 9** Fest skjærehodene.

- 10** Plasser tappen på skjæreenheten i sporet på toppen av barbermaskinen (1). Trykk deretter skjæreenheten nedover (2) for å feste den til barbermaskinen (du hører et klikk) (fig. 25).

### Rengjøre trimmeren

Rengjør trimmeren hver gang du har brukt den.

- 1** Trykk trimmerbryteren fremover for å skyve ut trimmeren (fig. 24).

- 2** Skyll trimmeren under varmt vann. (fig. 47)

- 3** Trykk trimmerbryteren bakover for å skyve tilbake trimmeren.

*Tips: Smør tennene på trimmeren med en dråpe symaskinolje hver sjette måned for optimal trimmerytelse.*

### Oppbevaring

- 1** Sett beskyttelsesdekslet på skjæreenheten for å unngå at skjærehodene skades (fig. 48).

- 2** Oppbevar barbermaskinen i etuiet som følger med.

### Utskiftning

Bytt skjæreenheten når skjæreenhetsymbolet vises i displayet. Bytt en ødelagt skjæreenhet umiddelbart.

Vi anbefaler deg å bytte skjæreenheten hvert år for å få maksimal ytelse.

Bytt ut skjæreenheten bare med en original RQ12 Philips-skjæreenhet.

**1** Trekk den gamle skjæreenheten av barbermaskinen (fig. 23).

Merk: Du må ikke vri på skjæreenheten når du trekker den av barbermaskinen.

**2** Plasser tappen på den nye skjæreenheten i sporet på toppen av barbermaskinen (1). Trykk deretter skjæreenheten nedover (2) for å feste den til barbermaskinen (du hører et klikk) (fig. 25).**Bestille deler**

Følgende deler er tilgjengelige:

- HQ8505-adapter
- RQ12 Philips-skjæreenhet
- HQ110 Philips Shaving Head Cleaning Spray (rensespray for skjærehoder)
- HQ200 Philips rengjøringsvæske

**Miljø**

- Ikke kast apparatene som restavfall når de ikke kan brukes lenger. Lever dem inn til en gjenvinningsstasjon. Ved å gjøre dette bidrar du til å ta vare på miljøet (fig. 49).
- Det integrerte oppladbare barbermaskinbatteriet inneholder stoffer som kan forurense miljøet. Ta alltid ut batteriet før du kaster barbermaskinen eller leverer den på en offentlig gjenvinningsstasjon. Lever batteriet på en offentlig gjenvinningsstasjon for batterier. Hvis du har problemer med å ta ut batteriet, kan du også ta apparatet med til et Philips-servicesenter. Der vil de ta ut batteriet for deg og behandle det på en miljøvennlig måte (fig. 50).

**Fjerne det oppladbare barbermaskinbatteriet**

Ta bare ut det oppladbare batteriet når du avhender barbermaskinen. Kontroller at batteriet er helt tomt når du tar det ut.

Vær forsiktig! Batteristriklene er skarpe.

**1** Ta av bakpanelet på barbermaskinen med en skrutrekker.**2** Ta ut det oppladbare batteriet.**Garanti og service**

Hvis du trenger service eller informasjon, eller hvis du har et problem med produktet, kan du gå til nettsidene til Philips på [www.philips.com](http://www.philips.com). Du kan også ta kontakt med Philips' forbrukertjeneste der du bor (du finner telefonnummeret i garantiheftet). Hvis det ikke finnes noen forbrukertjeneste i nærheten, kan du kontakte din lokale Philips-forhandler.

**Begrensninger i garantien**

Skjærehodene (kniver og barberlamelltopper) dekkes ikke av vilkårene i den internasjonale garantien fordi de er slitedeler.

**Feilsøking**

Dette avsnittet oppsummerer de vanligste problemene som kan oppstå med apparatet. Hvis du ikke klarer å løse problemet med informasjonen nedenfor, kan du ta kontakt med Philips' forbrukertjeneste der du bor.

Problem	Mulig årsak	Løsning
Barbermaskinen barberer ikke så godt som den gjorde tidligere.	Skjærehodene er ødelagte eller utslitte.	Bytt skjæreenheten (se avsnittet Utskifting).
	Lange hår dekker skjærehodene.	Rengjør skjærehodene ved å følge trinnene i den ekstra grundige rengjøringsmetoden (se avsnittet Rengjøring og vedlikehold).
	Jet Clean-systemet har ikke rengjort barbermaskinen ordentlig fordi rengjøringsvæsken i rengjøringskammeret er skittent eller væsknivået er for lavt.	Rengjør barbermaskinen ordentlig før du fortsetter å barbere deg. Hvis det er nødvendig, gjør du rent og fyller rengjøringskammeret på nytt (se avsnittet Rengjøring og vedlikehold).
Barbermaskinen virker ikke når jeg trykker på av/på-knappen.	Batteriet er utladet.	Lad opp batteriet (se avsnittet Lading).
	Transportlåsen er aktivert.	Hold av/på-knappen inne i tre sekunder for å deaktivere transportlåsen.
	Skjæreenheten er skitten eller ødelagt i en slik grad at motoren ikke kan gå. I så fall blinker skjæreenhetsymbolet, vannkransymbolet og utropstegnet.	Rengjør skjæreenheten eller bytt den (se avsnittene Rengjøring og vedlikehold og Utskiftning).
	Temperaturen på barbermaskinen er for høy. I så fall virker ikke barbermaskinen, og utropstegnet i displayet blinker.	Slå av barbermaskinen og la den kjøle seg ned. Så snart temperaturen på barbermaskinen har sunket nok, kan du slå på barbermaskinen igjen.
Barbermaskinen er ikke ren nok etter at den er rengjort i Jet Clean-systemet.	Rengjøringsvæsken i rengjøringskammeret er skitten.	Tøm og rengjør rengjøringskammeret.



Problem	Mulig årsak	Løsning
	Nivået for rengjøringsvæske er for lavt. Hvis væsknivået i rengjøringskammeret kommer under minimumsnivået under rengjøringen, avbrytes rengjøringsprogrammet. Rengjøringslampen symbolet for tomt rengjøringskammer begynner å blinke i intervaller; og holderen går tilbake til utgangsposisjonen.	Etterfyll rengjøringskammeret med rengjøringsvæske til et nivå mellom de to linjene (se avsnittet Rengjøring og vedlikehold).
	Du har brukt en annen rengjøringsvæske enn den originale Philips-rengjøringsvæsken.	Bruk bare HQ200 Philips-rengjøringsvæske.
Jet Clean-systemet virker ikke når jeg trykker på av/på-knappen.	Jet Clean-systemet er ikke koblet til strømmettet.	Koble den lille kontakten til Jet Clean-systemet, og sett adapteren i stikkontakten.
	Du har ikke satt barbermaskinen skikkelig inn i Jet Clean-systemet, så det er ingen elektrisk forbindelse mellom Jet Clean-systemet og barbermaskinen.	Trykk barbermaskinen ordentlig ned i holderen, slik at den låses.
Barbermaskinen er ikke fulladet etter at jeg ladet den i laderen/Jet Clean-systemet.	Du har ikke satt barbermaskinen skikkelig inn i laderen/Jet Clean-systemet.	Pass på at du trykker barbermaskinen ned til du hører et klikk.
RQ1008: Driftstiden på Jet Clean-systemet er plutselig kortere eller lengre enn den var tidligere.	Du har valgt et annet rengjøringsprogram. Jet Clean-systemet har tre rengjøringsprogrammer: et spareprogram, et automatisk program og et intensivt program. Disse programmene tar forskjellig tid.	Trykk på opp/ned-knappen på Jet Clean-systemet for å velge ønsket rengjøringsprogram (se avsnittet Rengjøring og vedlikehold).

## Wstęp

Gratulujemy zakupu i witamy wśród użytkowników produktów Philips! Aby w pełni skorzystać z oferowanej przez firmę Philips pomocy, zarejestruj swój produkt na stronie [www.philips.com/welcome](http://www.philips.com/welcome).

Prosimy o zapoznanie się z tą instrukcją obsługi, gdyż zawiera ona informacje na temat funkcji golarki oraz wskazówki, jak golić się szybciej i przyjemniej.

## Opis ogólny (rys. 1)

- A Golarka (RQ1290/RQ1280/RQ1260/RQ1250)
  - 1 Trymer
  - 2 Suwak trymera
  - 3 Element gołący
  - 4 Nasadka zabezpieczająca
  - 5 Golarka
  - 6 Włącznik/wyłącznik golarki
  - 7 Wyświetlacz
- B Ładowarka
- C System Jet Clean (RQ1008/RQ1007) (tylko wybrane modele)
  - 1 Uchwyt golarki
  - 2 Symbol pustej komory czyszczącej
  - 3 Symbol czyszczenia
  - 4 Symbol suszenia
  - 5 Włącznik/wyłącznik systemu Jet Clean (tylko w modelu RQ1008: przycisk góra/dół do wyboru programu)
  - 6 Przycisk zwalniający komory czyszczącej
- D Szczotka do czyszczenia
- E Płyn czyszczący
- F Etui
- G Zasilacz sieciowy

## Ważne

Przed rozpoczęciem korzystania z urządzenia zapoznaj się dokładnie z jego instrukcją obsługi. Instrukcję warto też zachować na przyszłość.

**Uwaga:** W tej instrukcji obsługi termin „urządzenia” odnosi się do golarki i systemu Jet Clean. Jeśli zestaw nie zawiera systemu Jet Clean, termin ten odnosi się tylko do golarki.

### Informacje ogólne

#### Niebezpieczeństwo

- Zabezpiecz zasilacz przed możliwością zamknięcia (rys. 2).

#### Ostrzeżenie

- Zasilacz sieciowy zawiera transformator. Ze względów bezpieczeństwa nie wymieniaj wtyczki zasilacza na inną.
- Urządzenia nie są przeznaczone do użytku przez osoby (w tym dzieci) o ograniczonych zdolnościach fizycznych, sensorycznych lub umysłowych, a także nieposiadające wiedzy lub doświadczenia w użytkowaniu tego typu urządzeń, chyba że będą one nadzorowane lub zostaną poinstruowane na temat korzystania z tych urządzeń przez opiekuna.
- Nie pozwalaj dzieciom bawić się urządzeniami.
- Podczas czyszczenia urządzeń uważaj na gorącą wodę. Zawsze należy sprawdzić jej temperaturę, aby nie poparzyć rąk.

#### Ostrzeżenie

- Nigdy nie zanurzaj systemu Jet Clean ani ładowarki w wodzie ani nie opłukuj ich pod bieżącą wodą.
- Urządzeń ani akcesoriów nie można myć w zmywarce.
- Przed korzystaniem z urządzeń ustaw je na wodoodpornej powierzchni.
- Używaj, ładuj i przechowuj urządzenia w temperaturze od 5°C do 35°C.
- Korzystaj wyłącznie z akcesoriów dołączonych do urządzenia.
- Zasilacz przekształca napięcie 100–240 V na bezpieczne napięcie poniżej 24 V.
- Nie używaj urządzeń, jeśli są uszkodzone.
- W przypadku uszkodzenia zasilacza lub innego akcesorium wymień go na nowy tego samego typu, aby uniknąć niebezpieczeństwa.
- Podczas płukania z gniazda u dołu golarki może wyciekać woda. Jest to zjawisko normalne i nie jest niebezpieczne dla użytkownika, gdyż wszystkie elementy elektroniczne zostały zamknięte w szczelnym module zasilającym wewnątrz golarki.

### System Jet Clean (tylko niektóre modele)

#### Ostrzeżenie

- Korzystaj z systemu Jet Clean wyłącznie z oryginalnym płynem do czyszczenia HQ200.
- Zawsze ustawiaj system Jet Clean na stabilnej, równej i poziomej powierzchni, aby zapobiec wyciekaniu płynu.
- Nigdy nie zanurzaj systemu Jet Clean System w wodzie.
- Co 15 dni opróżnij komorę czyszczącą i wyczyść ją dokładnie, płuczając ją gorącą, bieżącą wodą.
- System Jet Clean pozwala dokładnie wyczyścić golarkę, ale nie dezynfekuje jej i z tego względu nie należy jej używać wspólnie z innymi osobami.
- Komory czyszczącej systemu Jet Clean nie można myć w zmywarce.
- Gdy system Jet Clean jest gotowy do użycia, nie przesuwaj go, ponieważ mogłoby to spowodować wyciek płynu do czyszczenia.

### Zgodność z normami

- Golarka spełnia międzynarodowe normy bezpieczeństwa i może być używana w kąpeli i pod prysznicem oraz może być myta pod bieżącą wodą (rys. 3).
- Te urządzenia firmy Philips spełniają wszystkie normy dotyczące pól elektromagnetycznych (EMF). Właściwa obsługa i korzystanie z urządzeń zgodnie z zaleceniami zawartymi w broszurze informacyjnej dołączonej do golarki zapewniają bezpieczne użytkowanie urządzeń (według obecnego stanu wiedzy naukowej).

## Wyświetlacz

**Uwaga:** Przed pierwszym użyciem golarki zdejmij folię ochronną z wyświetlacza.

Cztery modele golarek (RQ1290, RQ1280, RQ1260 i RQ1250) wyposażono w różne rodzaje wyświetlaczy, które zostały przedstawione na poniższych rysunkach.

- RQ1290/RQ1280 (rys. 4)
- RQ1260 (rys. 5)
- RQ1250 (rys. 6)

### Ładowanie

- Ładowanie trwa około 1 godziny.

#### RQ1290/RQ1280

- Podczas ładowania golarki miga wskaźnik liczby minut (rys. 7).
- Liczba minut golenia zwiększa się do momentu pełnego naładowania golarki.
- Konieczność szybkiego naładowania: gdy golarka ma zapas energii wystarczający na jedno golenie, na wyświetlaczu ukazuje się czerwony wskaźnik 5 minut.

#### RQ1260/RQ1250

- Podczas ładowania golarki miga najpierw dolny wskaźnik ładowania, następnie kolejny, i tak dalej, aż do pełnego naładowania golarki (rys. 8).

**Uwaga:** Wyświetlacze modeli RQ1260 i RQ1250 różnią się wyglądem, jednak wskaźniki ładowania działają na tej samej zasadzie.

- Konieczność szybkiego naładowania: gdy golarka ma zapas energii wystarczający na jedno golenie, dolny wskaźnik ładowania podświetla się naprzemiennie na biało i pomarańczowo.

### Pełne naładowanie akumulatora

#### RQ1290/RQ1280

- Gdy akumulator jest w pełni naładowany, wskaźnik liczby minut świeci w sposób ciągły. Po ok. 30 minutach wyświetlacz wyłączy się samoczynnie (rys. 9).

#### RQ1260/RQ1250

- Gdy akumulator jest w pełni naładowany, wszystkie wskaźniki ładowania świecą w sposób ciągły. Po ok. 30 minutach wyświetlacz wyłączy się samoczynnie. (rys. 10)

**Uwaga:** Wyświetlacze modeli RQ1260 i RQ1250 różnią się wyglądem, jednak wskaźniki ładowania działają na tej samej zasadzie.

### Niski poziom naładowania akumulatora

#### RQ1290/RQ1280

- Gdy akumulator jest już niemal całkowicie rozładowany (zostało nie więcej niż 5 minut golenia), wskaźnik liczby minut zaczyna migać (rys. 11).
- Po wyłączeniu golarki wskaźnik liczby minut golenia będzie migać jeszcze przez kilka sekund. Sygnał dźwiękowy wskazuje, że korzystanie z urządzenia jest już niemożliwe.

#### RQ1260/RQ1250

- Gdy akumulator jest już niemal całkowicie rozładowany (zostało nie więcej niż 5 minut golenia), dolny wskaźnik ładowania miga na pomarańczowo. (rys. 12)
- Po wyłączeniu golarki dolny wskaźnik ładowania miga jeszcze przez kilka sekund na pomarańczowo.

**Uwaga:** Wyświetlacze modeli RQ1260 i RQ1250 różnią się wyglądem, jednak wskaźniki ładowania działają na tej samej zasadzie.

### Poziom naładowania akumulatora

#### RQ1290/RQ1280

- Poziom naładowania akumulatora wskazuje liczba minut golenia, która widać na wyświetlaczu. (rys. 7)

#### RQ1260/RQ1250

- Poziom naładowania akumulatora sygnalizowany jest przy pomocy migających wskaźników ładowania (rys. 8).

**Uwaga:** Wyświetlacze modeli RQ1260 i RQ1250 różnią się wyglądem, jednak wskaźniki ładowania działają na tej samej zasadzie.

### Czyszczenie golarki

Aby zapewnić optymalne golenie, zaleca się czyszczenie golarki bezpośrednio po każdym użyciu.

- Symbol kranu miga, przypominając o konieczności wyczyszczenia golarki (rys. 13).

**Uwaga:** Wyświetlacze modeli RQ1290, RQ1280, RQ1260 i RQ1250 różnią się wyglądem, ale wyświetlają te same symbole.

### Wymiana elementu golącego

Aby zapewnić jak najlepsze efekty golenia, element golący należy wymieniać raz do roku.

- Jeśli symbol elementu golącego miga (wszystkie modele) i po wyłączeniu golarki słychać sygnał dźwiękowy (tylko modele RQ1290/RQ1280), oznacza to, że należy wymienić element golący. Konieczność wymiany będzie sygnalizowana pod koniec 7 kolejnych sesji golenia. (rys. 14)

**Uwaga:** Wyświetlacze modeli RQ1290, RQ1280, RQ1260 i RQ1250 różnią się wyglądem, ale wyświetlają te same symbole.

### Blokada podróżna (tylko modele RQ1280/RQ1260/RQ1250)

Na czas podróży golarkę można zablokować. Blokada golarki zapobiega przypadkowemu włączeniu urządzenia.

#### Włączanie blokady na czas podróży

- 1 Naciśnij i przytrzymaj wyłącznik przez 3 sekundy, aby przejść do trybu blokady podróżnej (rys. 15).
- ▶ RQ1280: Na wyświetlaczu rozpocznie się odliczanie od 3. Gdy pozostanie sekunda, urządzenie wyemituje sygnał dźwiękowy informujący o włączeniu blokady.
- ▶ Na wyświetlaczu na kilka sekund pojawi się symbol kłódki.

**Uwaga:** Wyświetlacze modeli RQ1280, RQ1260 i RQ1250 różnią się wyglądem, ale wyświetlają ten sam symbol.

## Wyłączanie blokady podróżnej

- 1 Naciśnij i przytrzymaj wyłącznik przez około 3 sekundy.
- ▶ Uruchomienie się silniczka oznacza, że blokada podróżna została wyłączona. Golararka jest ponownie gotowa do użycia.

*Uwaga: Po podłączeniu golararki do ładowarki lub systemu Jet Clean blokada podróżna zostanie automatycznie wyłączona.*

## Tryb oszczędzania energii (tylko model RQ1290)

Urządzenie zostało wyposażone w automatyczny tryb oszczędzania energii. Przełączenie urządzenia w ten tryb powoduje wygaszenie podświetlenia wyłącznika w celu zmniejszenia poboru energii.

- Jeżeli w urządzeniu znajdującym się w ruchu tryb ten nie zostanie włączony w ciągu 5 minut, urządzenie automatycznie przejdzie w tryb oszczędzania energii.
- ▶ Migający na wyświetlaczu symbol kłódki wskazuje, że urządzenie znajduje się w trybie oszczędzania energii. (rys. 16)
- Aby wyłączyć tryb oszczędzania energii, należy nacisnąć wyłącznik.

## Zablokowanie się głowic golących

- Jeśli głowice golące są zablokowane, miga symbol elementu golącego i symbol kranu z wykrzyknikiem. W takim przypadku silniczek nie może pracować z powodu zabrudzenia lub uszkodzenia głowic golących. (rys. 17)

*Uwaga: Wyświetlacze modeli RQ1290, RQ1280, RQ1260 i RQ1250 różnią się wyglądem, ale wyświetlają te same symbole.*

- W takim przypadku należy wyczyścić lub wymienić element golący.
- Symbol elementu golącego i symbol kranu z wykrzyknikiem migają aż do odblokowania głowic golących.

## Ładowanie

Ładowanie trwa około 1 godziny.

RQ1290/RQ1280/RQ1260: W pełni naładowana golararka zapewnia do 60 minut działania i do 20 dni użytkowania.

RQ1250: W pełni naładowana golararka zapewnia do 50 minut działania i do 16 dni użytkowania.

Bieżący czas golenia jest naliczany przez golararkę. W przypadku gęstego zarostu czas golenia może być krótszy niż oczekiwany. Czas golenia może się także różnić w zależności od sposobu golenia i rodzaju zarostu.

Golararkę należy naładować przed pierwszym użyciem oraz wtedy, gdy wyświetlacz informuje o rozładowaniu akumulatora (patrz część „Niski poziom naładowania akumulatora” w rozdziale „Wyświetlacz”).

### Szybkie ładowanie

Golararka ładowana przez 5 minut starcza na jedno golenie.

### Ładowanie w ładowarce

- 1 Podłącz małą wtyczkę do ładowarki (rys. 18).
- 2 Podłącz zasilacz sieciowy do gniazdka elektrycznego.
- 3 Umieść golararkę w ładowarce i popchnij ją do tyłu (usłyszysz „kliknięcie”). (rys. 19)
- ▶ Na wyświetlaczu pojawi się informacja o ładowaniu golararki (patrz rozdział „Wyświetlacz”).

### Ładowanie za pomocą systemu Jet Clean (tylko wybrane modele)

- 1 Włóż małą wtyczkę do systemu Jet Clean.
- 2 Podłącz zasilacz sieciowy do gniazdka elektrycznego.
- 3 Umieść golararkę w uchwycie, głowicą golącą do dołu, w taki sposób, aby wyświetlacz był ustawiony w kierunku przedniej części systemu Jet Clean (rys. 20).

*Uwaga: Golararki nie można wkładać do systemu Jet Clean, gdy nasadka zabezpieczająca jest założona na element golący.*

*Uwaga: Tylko model RQ1290: po obróceniu golararki głowicą do dołu wskaźnik liczby minut również zmienia swoją orientację na wyświetlaczu, dzięki czemu nadal możliwe jest odczytanie poziomu naładowania akumulatora.*

- 4 Mocno wciśnij golararkę do uchwytu, aby ją zablokować (rys. 21).
- ▶ Na wyświetlaczu pojawi się informacja o ładowaniu golararki (patrz część „Ładowanie” w rozdziale „Wyświetlacz”).

## Korzystanie z golararki

### Golenie

- 1 Naciśnij wyłącznik, aby włączyć golararkę.
  - ▶ Wyświetlacz podświetli się na kilka sekund.
- 2 Przesuwaj głowice golące po skórze, wykonując okrężne ruchy (rys. 22).
  - Nie wykonuj ruchów prostych.
  - Skóra twarzy może potrzebować 2–3 tygodni, aby przyzwycząć się do nowego sposobu golenia.
- 3 Naciśnij wyłącznik, aby wyłączyć golararkę.
  - ▶ Wyświetlacz zostanie podświetlony na kilka sekund, a następnie wyświetli pozostały poziom naładowania akumulatora.

### Golenie na mokro

Golararki można używać na mokrej skórze z pianką lub żelem do golenia.

Aby ogolić się z użyciem pianki lub żelu do golenia, postępuj zgodnie z poniższymi instrukcjami:

- 1 Zwilż skórę wodą.
- 2 Nanieś na skórę piankę lub żel do golenia.
- 3 Oplucz element golący pod bieżącą wodą, aby zapewnić jego swobodne przesuwanie się po skórze.
- 4 Naciśnij wyłącznik, aby włączyć golararkę.

**5** Przesuwaj głowice gołące po skórze, wykonując okrężne ruchy.

*Uwaga: Golarkę należy regularnie płukać, aby zapewnić jej swobodne przesuwanie się po skórze.*

**6** Po użyciu osusz twarz i dokładnie wyczyść golarkę (patrz rozdział „Czyszczenie i konserwacja”).

*Uwaga: Dokładnie opłucz golarkę z pozostałości pianki lub żelu do golenia.*

### Przycinanie

Za pomocą trymera można przycinać bokobrody i wąsy.

**1** Zdejmij element gołący z golarki (rys. 23).

*Uwaga: Nie wolno obracać elementu gołącego podczas zdejmowania go z golarki.*

**2** Naciśnij wyłącznik, aby włączyć golarkę.

▶ Wyświetlacz podświetli się na kilka sekund.

**3** Przesuń suwak trymera do przodu, aby wysunąć trymer (rys. 24).

**4** Teraz można rozpocząć przycinanie.

**5** Przesuń suwak trymera do tyłu, aby schować trymer.

**6** Naciśnij wyłącznik, aby wyłączyć golarkę.

▶ Wyświetlacz zostanie podświetlony na kilka sekund, a następnie wyświetli pozostały poziom naładowania akumulatora.

**7** Umieść występ elementu gołącego w szczelinie w górnej części golarki (1). Następnie dociśnij element gołący w dół (2), aby go przymocować do golarki (usłyszysz „kliknięcie”) (rys. 25).

### Czyszczenie i konserwacja

Do czyszczenia golarki i systemu Jet Clean (tylko wybrane modele) nigdy nie używaj szorstkich czyszczyków, płynnych środków ściernych ani żrących płynów, takich jak benzyna lub aceton.

- Najlepszym i najbardziej higienicznym sposobem wyczyszczenia golarki jest skorzystanie z systemu Jet Clean (tylko wybrane modele), ale można ją także opłukać pod bieżącą wodą lub wyczyścić dołączoną szczoteczką.
- Uważaj na gorącą wodę. Zawsze należy sprawdzić jej temperaturę, aby nie poparzyć rąk.
- Aby zapewnić optymalne golenie, należy czyścić golarkę po każdym goleniu.
- Obudowę golarki można czyścić wilgotną szmatką.
- Regularne czyszczenie golarki gwarantuje lepsze rezultaty golenia.

### Czyszczenie elementu gołącego

Uważaj na gorącą wodę. Zawsze należy sprawdzić jej temperaturę, aby nie poparzyć rąk.

**1** Opłucz element gołący pod gorącą, bieżącą wodą (rys. 26).

**2** Otwórz po kolei trzy głowice gołące (rys. 27).

**3** Płucz każdą głowicę gołącą i komorę na włosy pod bieżącą wodą przez 30 sekund. (rys. 28)

*Uwaga: Możesz również wyczyścić głowice gołące i komory na włosy za pomocą szczoteczki dołączonej do zestawu.*

Uważaj na gorącą wodę. Zawsze należy sprawdzić jej temperaturę, aby nie poparzyć rąk.

**4** Ostrożnie strząśnij resztki wody i pozostaw głowice gołące otwarte, aż do całkowitego wyschnięcia.

Nidy nie wycieraj elementu gołącego ręcznikiem ani chusteczką higieniczną, gdyż może to spowodować uszkodzenie głowic gołących.

### Czyszczenie elementu gołącego w systemie Jet Clean (tylko wybrane modele)

System Jet Clean występuje w dwóch wersjach:

- Model RQ1008 wyposażono w trzy programy czyszczenia: ekonomiczny, automatyczny i intensywny. Naciskaj przycisk góra/dół, aby wybrać program czyszczenia. (rys. 29)

*Uwaga: W programie ekonomicznym w celu oszczędzenia energii został skrócony czas suszenia. Program intensywny zapewnia dokładniejsze czyszczenie.*

- Model RQ1007 wyposażono w jeden, automatyczny tryb czyszczenia. Po naciśnięciu wyłącznika system Jet Clean rozpoczyna automatyczny program czyszczenia. (rys. 30)

### Przygotowanie systemu Jet Clean do użycia

Przed pierwszym użyciem napełnij komorę czyszczącą.

**1** Włóż małą wtyczkę do systemu Jet Clean.

**2** Podłącz zasilacz sieciowy do gniazdka elektrycznego.

▶ Uchwyt automatycznie przesunie się do najwyższej pozycji.

**3** Równocześnie naciśnij przyciski zwalniające po obu stronach komory czyszczącej (1) i zdejmij system Jet Clean z komory czyszczącej (2). (rys. 31)

▶ Komora czyszcząca zostanie odsłonięta.

**4** Odkręć nasadkę butelki z płynem do czyszczenia.

**5** Napełnij komorę czyszczącą płynem HQ200 do poziomu wyznaczonego przez dwie linie (rys. 32).

**6** Umieść system Jet Clean z powrotem na komorze czyszczącej (rys. 33).

Dopilnuj, aby przyciski zwalniające się zatrzasnęły.

## Korzystanie z systemu Jet Clean

*Uwaga: Jeśli używasz golarki razem z pianką lub żelem do golenia, zalecamy opłukanie golarki gorącą, bieżącą wodą przed uruchomieniem czyszczenia w systemie Jet Clean. Zapewni to dłuższą przydatność płynu czyszczącego.*

- 1** Mocno wciśnij golarke do uchwytu, aby ją zablokować.
  - ▶ Na wyświetlaczu pojawi się informacja o ładowaniu golarki (patrz rozdział „Wyświetlacz”).
- 2** Model RQ1008: Naciśnij przycisk góra/dół, aby wybrać program czyszczenia.
- 3** Naciśnij wyłącznik na systemie Jet Clean, aby włączyć program czyszczący. (rys. 34)
  - ▶ Wskaźnik ładowania golarki zniknie z wyświetlacza.
  - ▶ Wskaźnik czyszczenia zaczyna migać, a golarka jest automatycznie zanurzana w płynie do czyszczenia (rys. 35).
  - ▶ Wskaźnik czyszczenia miga przez cały program czyszczenia, który trwa kilka minut.

*Uwaga: Model RQ1007: Program czyszczenia trwa od 4 do 6 minut.*

*Uwaga: Model RQ1008: Programy automatyczny oraz ekonomiczny trwają od 4 do 6 minut. Program intensywny trwa ok. 35 minut.*

- ▶ Podczas pierwszej fazy programu czyszczenia golarka automatycznie włącza się i wyłącza kilka razy oraz przesuwa się w górę i w dół.
- ▶ Podczas drugiej fazy programu czyszczenia golarka jest umieszczana w pozycji do suszenia, co jest wskazywane przez migający symbol suszenia. Ta faza trwa ok. 2 godzin. Golarka pozostaje w tej pozycji do momentu zakończenia programu. (rys. 36)

*Uwaga: Model RQ1008: W trybie ekonomicznym faza suszenia trwa ok. godziny.*

- ▶ Po zakończeniu programu czyszczenia na wyświetlaczu pojawi się wskaźnik ładowania (patrz rozdział „Wyświetlacz”).

*Uwaga: Jeśli podczas programu czyszczenia zostanie naciśnięty wyłącznik systemu Jet Clean, program zostanie przerwany. W takim przypadku wskaźnik czyszczenia lub suszenia przestanie migać, a uchwyt powróci do najwyższej pozycji.*

*Uwaga: Jeśli podczas programu czyszczenia zasilacz zostanie wyjęty z gniazdka elektrycznego, program zostanie przerwany. Uchwyt pozostanie w bieżącej pozycji. Po ponownym podłączeniu zasilacza do gniazdka elektrycznego uchwyt zostanie przesunięty do najwyższej pozycji.*

- Gdy poziom płynu czyszczącego spadnie poniżej poziomu minimalnego, symbol pustej komory czyszczącej zacznie migać, a uchwyt powróci do swojej pozycji początkowej (rys. 37).
- W przypadku codziennego czyszczenia golarki za pomocą stacji myjącej napełniaj komorę czyszczącą mniej więcej co 15 dni.

## Czyszczenie systemu Jet Clean

Czyść komorę czyszczącą co 15 dni.

Do czyszczenia zewnętrznych elementów systemu Jet Clean można użyć wilgotnej szmatki.

- 1** Równocześnie naciśnij przyciski zwalniające po obu stronach systemu Jet Clean (1) i zdejmij go z komory czyszczącej (2). (rys. 31)
  - ▶ Komora czyszcząca zostanie odsłonięta.
- 2** Wylej z komory czyszczącej pozostały płyn do czyszczenia. (rys. 38)
 

Płyn do czyszczenia można po prostu wylać do zlewu.
- 3** Wypłucz komorę czyszczącą pod bieżącą wodą (rys. 39).

Komory czyszczącej nie można myć w zmywarce.

- 4** Napełnij komorę czyszczącą płynem HQ200 do poziomu wyznaczonego przez dwie linie (rys. 32).
- 5** Umieść system Jet Clean z powrotem na komorze czyszczącej. (rys. 33)
 

Dopilnuj, aby przyciski zwalniające się zatrzasnęły.

## Bardzo dokładne czyszczenie

Upewnij się, że urządzenie jest wyłączone.

- 1** Zdejmij element golący z golarki (rys. 23).
 

*Uwaga: Nie wolno obracać elementu golącego podczas zdejmowania go z golarki.*
- 2** Otwórz po kolei trzy głowice golące (rys. 40).
- 3** Naciśnij zacisk zwalniający element mocujący (1) aż do jego otwarcia (2) (rys. 41).

*Uwaga: Czyść najwyżej jeden nożyk i jedną osłonkę jednocześnie, ponieważ tworzą one dopasowane zestawy. Przypadkowe pomieszczenie nożyków i osłonek może spowodować, że urządzenie odzyska optymalną skuteczność dopiero po kilku tygodniach.*

- 4** Wyjmij nożyk z osłonki. (rys. 42)
- 5** Wyczyść nożyk za pomocą szczoteczki dołączonej do zestawu (rys. 43).
- 6** Wyczyść wnętrze osłonki. (rys. 44)
- 7** Po oczyszczeniu ponownie umieść nożyk w osłonce z ostrzami skierowanymi do dołu. (rys. 45)
- 8** Zaciśnij na nożyku element mocujący (rys. 46).
- 9** Zamknij głowice golące.
- 10** Umieść występ elementu golącego w szczelinie w górnej części golarki (1). Następnie dociśnij element golący w dół (2), aby go przymocować do golarki (usłyszysz „kliknięcie”) (rys. 25).

## Czyszczenie trymera

Trymer należy czyścić po każdym użyciu.

- 1** Przesuń suwak trymera do przodu, aby wysunąć trymer (rys. 24).
- 2** Opłucz element golący pod gorącą, bieżącą wodą. (rys. 47)
- 3** Przesuń suwak trymera do tyłu, aby schować trymer.

*Wskazówka: Aby zapewnić optymalne działanie trymera, raz na pół roku nasmaruj ząbki trymera jedną kroplą oleju do konserwacji maszyn do szycia.*



## Przechowywanie

- 1 Załóż nasadkę zabezpieczającą na element goliący, aby zapobiec uszkodzeniu głowic goliących (rys. 48).
- 2 Przechowuj golarzkę w dołączonym etui.

## Wymiana

Wymień element goliący, kiedy symbol elementu goliącego pojawi się na wyświetlaczu. Uszkodzony element goliący należy wymienić natychmiast. Aby zapewnić jak najlepsze efekty golenia, element goliący należy wymieniać raz do roku. Element goliący należy wymieniać tylko na oryginalny element goliący RQ12 firmy Philips.

- 1 Zdejmij zużyty element goliący z golarzki (rys. 23).

*Uwaga: Nie wolno obracać elementu goliącego podczas zdejmowania go z golarzki.*

- 2 Umieść występ nowego elementu goliącego w szczelinie, w górnej części golarzki (1). Następnie dociśnij element goliący w dół (2), aby go przymocować do golarzki (usłyszysz „kliknięcie”) (rys. 25).

## Zamawianie części

Dostępne są następujące części:

- Zasilacz HQ8505
- Element goliący firmy Philips RQ12
- Spray do czyszczenia głowic goliących HQ110 Philips
- Płyn do czyszczenia firmy Philips HQ200

## Środowisko

- Zużytego urządzenia nie należy wyrzucać wraz z normalnymi odpadami gospodarstwa domowego — należy oddać je do punktu zbiórki surowców wtórnych w celu utylizacji. Stosowanie się do tego zalecenia pomaga w ochronie środowiska (rys. 49).
- Wbudowany w golarzkę akumulator zawiera substancje szkodliwe dla środowiska naturalnego. Przed wyrzuceniem lub oddaniem golarzki do punktu zbiórki surowców wtórnych należy pamiętać o wyjęciu akumulatora. Akumulator należy wyrzucić w wyznaczonym punkcie zbiórki surowców wtórnych. W przypadku problemów z wyjęciem akumulatora urządzenie można dostarczyć do centrum serwisowego firmy Philips, którego pracownicy wyjmą i usuną akumulator w sposób bezpieczny dla środowiska naturalnego (rys. 50).

## Wymywanie akumulatora golarzki

Akumulator należy wyjąć tylko wtedy, gdy chcesz wyrzucić golarzkę. Przed wyjęciem akumulatora należy upewnić się, że jest on całkowicie rozładowany.

Należy zachować ostrożność, gdyż styki akumulatora są ostre.

- 1 Zdejmij panel tylny golarzki za pomocą śrubokrętu.
- 2 Wymij akumulator.

## Gwarancja i serwis

W razie konieczności naprawy oraz w przypadku jakichkolwiek pytań lub problemów prosimy odwiedzić naszą stronę internetową [www.philips.com](http://www.philips.com) lub skontaktować się z Centrum Obsługi Klienta firmy Philips w danym kraju (numer telefonu znajduje się na ulotce gwarancyjnej). Jeśli w kraju Państwa zamieszkania nie ma takiego Centrum, o pomoc należy zwrócić się do sprzedawcy produktów firmy Philips.

## Ograniczenia gwarancji

Głowice goliące (nożyki i osłonki) nie są objęte warunkami gwarancji międzynarodowej, ponieważ ulegają zużyciu.

## Rozwiązywanie problemów

W tym rozdziale opisano najczęstsze problemy, z którymi można się zetknąć, korzystając z urządzenia. Jeśli poniższe wskazówki okażą się niewystarczające do rozwiązania problemu, należy skontaktować się z lokalnym Centrum Obsługi Klienta.

Problem	Prawdopodobna przyczyna	Rozwiązanie
Golarzka goli gorzej niż na początku.	Głowice goliące są uszkodzone lub zużyte.	Wymień element goliący (patrz rozdział „Wymiana”).
	Długie włoski blokują głowice goliące.	Wyczyść głowice goliące, postępując zgodnie z instrukcjami dotyczącymi bardzo dokładnego czyszczenia (patrz rozdział „Czyszczenie i konserwacja”).
Golarzka nie działa po naciśnięciu wyłącznika.	System Jet Clean nie przeprowadził prawidłowo czyszczenia golarzki, ponieważ płyn czyszczący w komorze czyszczenia jest zabrudzony lub jego poziom jest zbyt niski.	Zanim znów przystąpisz do golenia, wyczyść dokładnie golarzkę. W razie potrzeby wyczyść i napełnij ponownie komorę czyszczącą (patrz rozdział „Czyszczenie i konserwacja”).
	Akumulator jest rozładowany.	Naładuj akumulator (patrz rozdział „Ładowanie”).
Golarzka nie działa po naciśnięciu wyłącznika.	Blokada podróżna jest włączona.	Naciśnij i przytrzymaj wyłącznik przez 3 sekundy, aby wyłączyć tryb blokady podróżnej.
	Element goliący jest zabrudzony lub uszkodzony w stopniu uniemożliwiającym działanie silniczka. W takim przypadku miga symbol elementu goliącego, symbol kranu i wykrzyknika.	Wyczyść lub wymień element goliący (patrz rozdział „Czyszczenie i konserwacja” oraz „Wymiana”).



Problem	Prawdopodobna przyczyna	Rozwiązanie
	Golararka zbyt mocno się nagrzała. W takim przypadku golararka nie działa, a na wyświetlaczu miga symbol wykrzyknika.	Wyłącz golarkę i poczekaj, aż ostygnie. Gdy tylko jej temperatura wystarczająco opadnie, można ją włączyć ponownie.
Golararka nie jest zupełnie czysta po czyszczeniu w systemie Jet Clean.	Płyn do czyszczenia w komorze czyszczącej jest zabrudzony.	Opróżnij i wypłucz komorę czyszcząca.
	Poziom płynu do czyszczenia jest zbyt niski. Jeśli poziom płynu w komorze czyszczącej spadnie podczas wykonywania programu czyszczenia poniżej poziomu minimalnego, program zostanie przerwany. Wskaźnik czyszczenia i symbol pustej komory czyszczącej zaczną migać, a uchwyt powróci do pozycji początkowej.	Napełnij komorę czyszcząca płynem do czyszczenia do poziomu pomiędzy dwiema liniami (patrz rozdział „Czyszczenie i konserwacja”).
	Możliwe, że został użyty inny płyn do czyszczenia niż oryginalny płyn firmy Philips.	Należy stosować wyłącznie płyn do czyszczenia HQ200 firmy Philips.
System Jet Clean nie działa po naciśnięciu włącznika.	System Jet Clean nie jest podłączony do sieci elektrycznej.	Włóż małą wtyczkę do gniazda systemu Jet Clean i podłącz zasilacz do gniazda elektrycznego.
	Golararka mogła zostać nieprawidłowo umieszczona w systemie Jet Clean, co sprawiło, że nie ma połączenia elektrycznego między systemem Jet Clean a golarką.	Mocno wciśnij golarkę do uchwytu, aby ją zablokować.
Golararka nie jest w pełni naładowana po ładowaniu w ładowarce/systemie Jet Clean.	Golararka mogła zostać nieprawidłowo umieszczona w ładowarce/systemie Jet Clean.	Dociśnij golarkę, aż zablokuje się na swoim miejscu.
Model RQ1008: Czas pracy systemu Jet Clean nagle uległ wydłużeniu lub skróceniu.	Być może został wybrany inny program czyszczenia niż zwykle. System Jet Clean System wyposażono w trzy programy czyszczenia: ekonomiczny, standardowy i intensywny. Każdy z tych programów ma inny czas pracy.	Naciskaj przycisk góra/dół na systemie Jet Clean i wybierz program czyszczenia (patrz rozdział „Czyszczenie i konserwacja”).

## Introdução

Parabéns pela sua compra e bem-vindo à Philips! Para tirar todo o partido da assistência fornecida pela Philips, registre o seu produto em [www.philips.com/welcome](http://www.philips.com/welcome).

Leia este manual do utilizador, visto que contém informações sobre as funcionalidades desta máquina de barbear, bem como algumas sugestões para se barbear de forma mais fácil e agradável.

## Descrição geral (fig. 1)

- A Máquina de barbear (RQ1290/RQ1280/RQ1260/RQ1250)
  - 1 Aparador
  - 2 Botão ligar/desligar do aparador
  - 3 Unidade de corte
  - 4 Tampa de protecção
  - 5 Máquina de barbear
  - 6 Botão ligar/desligar da máquina de barbear
  - 7 Ecrã
- B Carregador
- C Sistema Jet Clean (RQ1008/RQ1007) (apenas modelos específicos)
  - 1 Suporte para a máquina de barbear
  - 2 Símbolo de indicação de "Câmara de limpeza vazia"
  - 3 Símbolo de limpeza
  - 4 Símbolo de secagem
  - 5 Botão ligar/desligar do sistema Jet Clean (apenas RQ1008: e botão para cima/para baixo para selecção de programas)
  - 6 Botão de libertação da câmara de limpeza
- D Escova de limpeza
- E Líquido de limpeza
- F Bolsa
- G Adaptador

## Importante

Leia cuidadosamente este manual do utilizador antes de utilizar o aparelho e guarde-o para consultas futuras.

*Nota: Neste manual do utilizador o termo "aparelhos" refere-se à máquina de barbear e ao sistema Jet Clean. Se a sua máquina de barbear não estiver equipada com um sistema Jet Clean, o termo refere-se apenas à máquina de barbear.*

### Geral

#### Perigo

- Certifique-se de que o adaptador não entra em contacto com água (fig. 2).

#### Aviso

- O adaptador contém um transformador. Não corte o adaptador para o substituir por outro, pois isso poderá dar origem a situações de perigo.
- Estes aparelhos não devem ser utilizados por pessoas (incluindo crianças) com capacidades físicas, sensoriais ou mentais reduzidas, ou com falta de experiência e conhecimento, a não ser que lhes tenha sido dada supervisão ou instruções relativas à utilização dos aparelhos por uma pessoa responsável pela sua segurança.
- As crianças devem ser supervisionadas para garantir que não brincam com os aparelhos.
- Tenha cuidado com a água quente quando limpa os aparelhos. Verifique sempre se não está demasiado quente para evitar queimar as mãos.

#### Atenção

- Nunca mergulhe o sistema Jet Clean e o carregador na água, nem os enxagúe com água corrente.
- Os aparelhos e os acessórios não são laváveis na máquina de lavar loiça.
- Coloque e utilize sempre os aparelhos numa superfície impermeável.
- Utilize, carregue e guarde os aparelhos a uma temperatura entre os 5 °C e os 35 °C.
- Utilize apenas os acessórios fornecidos.
- O adaptador transforma 100-240 volts numa tensão segura e baixa inferior a 24 volts.
- Não utilize os aparelhos caso estes estejam danificados.
- Se o adaptador ou qualquer um dos acessórios estiver danificado, deverá ser sempre substituído por uma peça original para evitar situações de perigo.
- Pode pingar água da tomada na base da máquina de barbear ao enxaguar-la em água corrente. É normal e não é perigoso porque todos os componentes eléctricos estão protegidos numa unidade de alimentação selada no interior da máquina de barbear.

### Sistema Jet Clean (apenas em modelos específicos)

#### Atenção

- Utilize o sistema Jet Clean apenas com o líquido de limpeza HQ200 original.
- Coloque sempre o sistema Jet Clean sobre uma superfície estável, plana e horizontal para evitar fugas.
- Nunca mergulhe o sistema Jet Clean em água.
- Esvazie a câmara de limpeza e lave-a muito bem enxaguando-a com água quente corrente a cada duas semanas.
- O sistema Jet Clean limpa em profundidade mas não desinfecta a máquina de barbear, pelo que não deve partilhá-la com outros utilizadores.
- A câmara de limpeza do sistema Jet Clean não é lavável na máquina de lavar loiça.
- Quando o sistema Jet Clean estiver pronto a utilizar, este não deve ser deslocado para não haver fugas do líquido de limpeza.

### Conformidade com as normas

- Esta máquina de barbear está em conformidade com as normas de segurança aprovadas internacionalmente, podendo ser utilizada no banho ou no duche e lavada em água corrente com total segurança (fig. 3).
- Estes aparelhos Philips estão em conformidade com todas as normas relativas aos campos electromagnéticos (CEM). Se manuseados correctamente e de acordo com as instruções neste importante folheto informativo e no folheto informativo de utilização fornecido com a máquina de barbear, a utilização dos aparelhos é segura com base nas provas científicas disponíveis actualmente.

## Visor

**Nota:** Antes de utilizar a máquina de barbear pela primeira vez, retire a película de protecção do visor.

Os quatro modelos de máquinas de barbear (RQ1290, RQ1280, RQ1260 e RQ1250) possuem visores diferentes, apresentados nas figuras abaixo.

- RQ1290/RQ1280 (fig. 4)
- RQ1260 (fig. 5)
- RQ1250 (fig. 6)

### Carregamento

- O carregamento demora aprox. 1 hora.

#### RQ1290/RQ1280

- Quando a máquina de barbear está a carregar, a indicação dos minutos fica intermitente (fig. 7).
- Os minutos disponíveis para barbear aumentam até a máquina de barbear estar totalmente carregada.
- Carga rápida: Quando a máquina de barbear contém energia suficiente para um barbear completo, o visor apresenta 5 minutos a vermelho.

#### RQ1260/RQ1250

- Quando a máquina de barbear está a carregar, primeiro fica intermitente a luz inferior de carregamento, em seguida, a segunda luz de carregamento e assim consecutivamente até a máquina de barbear estar totalmente carregada (fig. 8).

**Nota:** Os visores dos modelos RQ1260 e RQ1250 têm uma aparência diferente, mas as luzes de carregamento funcionam da mesma forma.

- Carga rápida: Quando a máquina de barbear contém energia suficiente para um barbear completo, a luz inferior de carregamento fica intermitente alternadamente a laranja e branco.

### Bateria completamente carregada

#### RQ1290/RQ1280

- Quando a bateria está completamente carregada, as luzes indicadoras dos minutos acendem continuamente. Depois de aprox. 30 minutos, o visor volta a desligar-se automaticamente (fig. 9).

#### RQ1260/RQ1250

- Quando a bateria está completamente carregada, todas as luzes de carregamento acendem continuamente. Depois de aprox. 30 minutos, o visor volta a desligar-se automaticamente. (fig. 10)

**Nota:** Os visores dos modelos RQ1260 e RQ1250 têm uma aparência diferente, mas as luzes de carregamento funcionam da mesma forma.

### Bateria fraca

#### RQ1290/RQ1280

- Quando a bateria está quase vazia (quando restam apenas 5 ou menos minutos de barbear), a indicação dos minutos fica intermitente (fig. 11).
- Quando desligar a máquina de barbear, os minutos disponíveis para barbear continuam intermitentes durante alguns segundos. Irá ouvir um sinal sonoro quando os minutos disponíveis se esgotarem.

#### RQ1260/RQ1250

- Quando a bateria está quase vazia (quando restam apenas 5 ou menos minutos de barbear), a luz inferior de carregamento fica intermitente a cor de laranja. (fig. 12)
- Quando desligar a máquina de barbear, a luz inferior de carregamento continua intermitente a cor de laranja durante alguns segundos.

**Nota:** Os visores dos modelos RQ1260 e RQ1250 têm uma aparência diferente, mas as luzes de carregamento funcionam da mesma forma.

### Capacidade restante da bateria

#### RQ1290/RQ1280

- A capacidade restante da bateria é indicada pelo número de minutos disponíveis para barbear apresentado no visor: (fig. 7)

#### RQ1260/RQ1250

- A capacidade restante da bateria é indicada pelas luzes de carregamento intermitentes (fig. 8).

**Nota:** Os visores dos modelos RQ1260 e RQ1250 têm uma aparência diferente, mas as luzes de carregamento funcionam da mesma forma.

### Limpeza da máquina de barbear

Para obter o melhor desempenho da máquina de barbear, é aconselhável limpar a máquina de barbear após cada utilização.

- O símbolo da torneira fica intermitente para o lembrar de que deve limpar a máquina de barbear (fig. 13).

**Nota:** Os visores dos modelos RQ1290, RQ1280, RQ1260 e RQ1250 têm um aspecto diferente, mas apresentam o mesmo símbolo.

### Substituição da unidade de corte

Para obter o desempenho máximo da máquina de barbear, é aconselhável substituir a unidade de corte anualmente.

- Para o lembrar que deve substituir a unidade de corte, o símbolo da unidade de corte fica intermitente (todos os modelos) e irá ouvir um sinal sonoro quando desliga a máquina de barbear (apenas RQ1290/RQ1280). Isto acontece após 7 utilizações sucessivas. (fig. 14)

**Nota:** Os visores dos modelos RQ1290, RQ1280, RQ1260 e RQ1250 têm um aspecto diferente, mas apresentam o mesmo símbolo.

### Bloqueio de viagem (apenas nos modelos RQ1280/RQ1260/RQ1250)

Pode bloquear a máquina de barbear quando viaja. O bloqueio de viagem evita que a máquina de barbear se ligue acidentalmente.

#### Activar o bloqueio de viagem

**1** Prima o botão ligar/desligar durante 3 segundos para aceder ao modo de bloqueio de viagem (fig. 15).

- ▶ RQ1280: O visor inicia uma contagem decrescente a partir de 3. Quando atingir o 1, o aparelho emite um sinal sonoro para indicar que está bloqueado.
- ▶ O símbolo de bloqueio acende no visor. Alguns segundos depois, este apaga-se.

**Nota:** Os visores dos modelos RQ1280, RQ1260 e RQ1250 têm um aspecto diferente, mas apresentam o mesmo símbolo.

### Desactivar o bloqueio de viagem

- 1 Prima o botão ligar/desligar durante três segundos.
  - ▶ O motor começa a funcionar para indicar que o bloqueio de viagem foi desactivado.
- A máquina de barbear está pronta para ser novamente utilizada.

*Nota: Quando coloca a máquina de barbear no carregador ligado à corrente ou no sistema Jet Clean, o bloqueio de viagem é automaticamente desactivado.*

### Modo de poupança de energia (apenas no modelo RQ1290)

- O aparelho está equipado com um modo de poupança de energia automático. Quando a máquina de barbear entra no modo de poupança de energia, a luz no botão ligar/desligar apaga-se para poupar energia.
- Se mover o aparelho durante 5 minutos sem o ligar, este entra automaticamente no modo de poupança de energia.
  - ▶ O símbolo de bloqueio fica intermitente no visor para indicar que o aparelho está no modo de poupança de energia. (fig. 16)
  - Para desactivar o modo de poupança de energia, basta premir o botão ligar/desligar.

### Cabeças de corte bloqueadas

- Se as cabeças de corte estiverem bloqueadas, o símbolo da unidade de corte, o símbolo da torneira e o ponto de exclamação ficam intermitentes. Neste caso, o motor não pode funcionar, porque as cabeças de corte estão sujas ou danificadas. (fig. 17)

*Nota: Os visores dos modelos RQ1290, RQ1280, RQ1260 e RQ1250 têm um aspecto diferente, mas apresentam os mesmos símbolos.*

- Quando isto acontece, tem de limpar ou substituir a unidade de corte.
- O símbolo da unidade de corte, o símbolo da torneira e o ponto de exclamação continuam intermitentes até desbloquear as cabeças de corte.

## Carregamento

O carregamento demora aprox. 1 hora.

RQ1290/RQ1280/RQ1260: Uma máquina de barbear completamente carregada tem uma autonomia de até 60 minutos/20 dias.

RQ1250: Uma máquina de barbear completamente carregada tem uma autonomia de até 50 minutos/16 dias.

O tempo real para barbear é calculado pela máquina de barbear. Se a sua barba for espessa, o tempo para barbear disponível pode ser inferior ao esperado. O tempo para barbear também pode variar ao longo do tempo, dependendo dos seus hábitos de barbear e do tipo de barba.

Carregue a máquina de barbear antes de a utilizar pela primeira vez e quando o visor indicar que a bateria está quase vazia (consulte a secção "Bateria fraca" no capítulo "Visor").

### Carga rápida

Depois da máquina de barbear ter sido carregada durante 5 minutos, esta contém energia suficiente para uma utilização.

### Carregamento no carregador

- 1 Introduza a ficha pequena no carregador (fig. 18).
- 2 Ligue o adaptador à tomada eléctrica.
- 3 Coloque a máquina de barbear no carregador e empurre-o para trás (ouve-se um estalido). (fig. 19)
- ▶ O visor indica que a máquina de barbear está a carregar (consulte o capítulo "Visor").

### Carregamento no sistema Jet Clean (apenas modelos específicos)

- 1 Introduza a ficha pequena no sistema Jet Clean.
- 2 Ligue o adaptador à tomada eléctrica.
- 3 Coloque a máquina de barbear voltada para baixo no suporte com o visor voltado para a parte frontal do sistema Jet Clean (fig. 20).

*Nota: A máquina de barbear não pode ser colocada no sistema Jet Clean quando a tampa de protecção se encontra na unidade de corte.*

*Nota: Apenas RQ1290: quando volta a máquina de barbear ao contrário, a indicação de minutos no visor também é voltada ao contrário, para que possa ver o nível de carregamento da bateria.*

- 4 Pressione a máquina de barbear no suporte para a fixar na posição correcta (fig. 21).
- ▶ O visor indica que a máquina de barbear está a carregar (consulte a secção "Carregamento" no capítulo "Visor").

## Utilização da máquina de barbear

### Depilação de corte

- 1 Prima uma vez o botão ligar/desligar para ligar a máquina de barbear.
- ▶ O visor acende-se por alguns segundos.
- 2 Passe as cabeças de corte sobre a pele. Efectuando movimentos circulares (fig. 22).
- Não efectue movimentos rectilíneos.
- A sua pele poderá precisar de 2 a 3 semanas para se adaptar ao sistema de barbear Philips.
- 3 Prima uma vez o botão de ligar/desligar para desligar a máquina de barbear.
- ▶ O visor acende-se durante alguns segundos e, em seguida, apresenta a capacidade restante da bateria.

### Barbear a pele húmida

Também pode utilizar esta máquina de barbear com o rosto húmido com espuma ou gel de barbear.

Para se barbear com espuma ou gel de barbear, siga os passos abaixo:

- 1 Aplique alguma água na sua pele.
- 2 Aplique espuma ou gel de barbear na pele.
- 3 Enxágue a unidade de corte em água corrente para garantir que a unidade de corte desliza suavemente sobre a sua pele.
- 4 Prima uma vez o botão ligar/desligar para ligar a máquina de barbear.

**5** Mova as cabeças de corte em movimentos circulares sobre a sua pele.

*Nota: Enxágue regularmente a máquina de barbear em água corrente para se assegurar de que esta continua a deslizar suavemente sobre a sua pele.*

**6** Seque o rosto e limpe a máquina de barbear cuidadosamente depois da utilização (consulte o capítulo “Limpeza e manutenção”).

*Nota: Assegure-se de que enxagua toda a espuma ou gel de barbear da máquina de barbear.*

### Aparar

Pode utilizar o aparador para aparar as patilhas e o bigode.

**1** Puxe a unidade de corte para fora da máquina de barbear (fig. 23).

*Nota: Não rode a unidade de corte enquanto a puxa para fora da máquina de barbear.*

**2** Prima uma vez o botão ligar/desligar para ligar a máquina de barbear.

▶ O visor acende-se por alguns segundos.

**3** Pressione o comutador do aparador para a frente para o obrigar a deslizar para fora do aparador (fig. 24).

**4** Pode agora utilizar o aparador.

**5** Pressione o comutador do aparador para trás para recolher o aparador.

**6** Prima uma vez o botão de ligar/desligar para desligar a máquina de barbear.

▶ O visor acende-se durante alguns segundos e apresenta a capacidade restante da bateria.

**7** Introduza a saliência da unidade de corte na ranhura na parte superior da máquina de barbear (1). Em seguida, pressione a unidade de corte para baixo (2) para a encaixar na máquina de barbear (ouve-se um estalido) (fig. 25).

### Limpeza e manutenção

Nunca utilize esfregões, agentes de limpeza abrasivos ou líquidos agressivos, tais como petróleo ou acetona, para limpar a máquina de barbear e o sistema Jet Clean (apenas modelos específicos).

- A melhor forma e a mais higiénica para limpar a máquina de barbear é com o sistema Jet Clean (apenas modelos específicos). Também pode enxaguar a máquina de barbear em água corrente ou limpá-la com a escova de limpeza fornecida.
- Tenha cuidado com a água quente. Verifique sempre se não está demasiado quente para evitar queimar as mãos.
- Limpe a máquina de barbear após cada utilização para obter o melhor desempenho da máquina de barbear.
- Pode limpar o exterior da máquina de barbear com um pano húmido.
- Uma limpeza regular garante melhores resultados de barbear.

### Limpar a unidade de corte

Tenha cuidado com a água quente. Verifique sempre se não está demasiado quente para evitar queimar as mãos.

**1** Enxágue a unidade de corte em água quente corrente durante algum tempo (fig. 26).

**2** Abra as três cabeças de corte, uma a uma (fig. 27).

**3** Enxágue as três cabeças de corte e as três câmaras de recolha dos pêlos em água quente corrente durante 30 segundos. (fig. 28)

*Nota: Também pode escovar as cabeças de corte e câmaras de recolha de pêlos com a escova de limpeza fornecida.*

Tenha cuidado com a água quente. Verifique sempre se não está demasiado quente para evitar queimar as mãos.

**4** Sacuda cuidadosamente o excesso de água e deixe as cabeças de corte abertas para permitir que a unidade de corte seque completamente.

Nunca seque a unidade de corte com uma toalha ou lenço de papel, pois pode danificar as cabeças de corte.

### Limpeza da unidade de corte no sistema Jet Clean (apenas modelos específicos)

O sistema Jet Clean é fornecido com dois modelos:

- O modelo RQ1008 tem três programas de limpeza: o programa ecológico, o programa automático e o programa intensivo. Prima o botão para cima/para baixo para seleccionar o programa de limpeza que pretende. (fig. 29)

*Nota: O programa ecológico tem um tempo de secagem mais curto para poupar energia. O programa intensivo é um programa de limpeza mais cuidado.*

- O modelo RQ1007 tem um programa automático de limpeza. Quando prime o botão ligar/desligar, o sistema Jet Clean inicia a limpeza no programa de limpeza automático. (fig. 30)

### Preparação do sistema Jet Clean

Encha a câmara de limpeza antes da primeira utilização.

**1** Introduza a ficha pequena no sistema Jet Clean.

**2** Ligue o adaptador à tomada eléctrica.

▶ O suporte movimenta-se automaticamente para a posição mais elevada.

**3** Prima, em simultâneo, os botões de libertação de ambos os lados da câmara de limpeza (1) e retire o sistema Jet Clean da câmara de limpeza (2). (fig. 31)

▶ A câmara de limpeza permanece no sítio.

**4** Desparafuse a tampa do frasco com o líquido de limpeza.

**5** Encha a câmara de limpeza com o líquido de limpeza HQ200 até um nível entre as duas linhas (fig. 32).

**6** Volte a colocar o sistema Jet Clean na câmara de limpeza (fig. 33).

Certifique-se de que os botões de libertação regressam à sua posição inicial.

### Utilizar o sistema Jet Clean

*Nota: Se utilizar a máquina de barbear com espuma ou gel de barbear, aconselhamos que a enxágue em água quente corrente antes de a limpar com o sistema Jet Clean. Isto garante um tempo de vida ideal para o líquido de limpeza.*

- 1** Pressione a máquina de barbear no suporte para a fixar na posição correcta.
  - ▶ O visor indica que a máquina de barbear está a carregar (consulte o capítulo "Visor").
- 2** RQ1008: Prima o botão para cima/para baixo para seleccionar um programa de limpeza.
- 3** Prima o botão ligar/desligar no sistema Jet Clean para iniciar o programa de limpeza. (fig. 34)
  - ▶ O visor da máquina de barbear deixa de apresentar a indicação de carga.
  - ▶ A luz de limpeza fica intermitente e a máquina de barbear desce automaticamente para o líquido de limpeza (fig. 35).
  - ▶ A luz de limpeza mantém-se intermitente durante todo o programa de limpeza, que demora alguns minutos.

*Nota: RQ1007: O programa de limpeza demora 4 a 6 minutos.*

*Nota: RQ1008: Os programas de limpeza automático e ecológico demoram 4 a 6 minutos. O programa intensivo demora aprox. 35 minutos.*

- ▶ Durante a primeira fase do programa de limpeza, a máquina de barbear liga-se e desliga-se automaticamente várias vezes e movimentase para cima e para baixo.
- ▶ Durante a segunda fase do programa de limpeza, a máquina de barbear é colocada na posição de secagem, indicada pelo símbolo de secagem intermitente. Esta fase demora aprox. 2 horas. A máquina de barbear permanece nesta posição até o final do programa. (fig. 36)

*Nota: RQ1008: A fase de secagem demora 1 hora se tiver seleccionado o programa ecológico.*

- ▶ Depois do programa de limpeza, a indicação de carga é apresentada no visor da máquina de barbear (consulte o capítulo "Visor").

*Nota: Se premir o botão ligar/desligar do sistema Jet Clean durante o programa de limpeza, o programa é interrompido. Neste caso, a luz de limpeza ou de secagem deixa de estar intermitente e o suporte regressa à posição mais elevada.*

*Nota: Se remover o adaptador da tomada eléctrica durante o programa de limpeza, o programa é interrompido. O suporte permanece na posição actual. Quando voltar a ligar o adaptador à tomada eléctrica, o suporte move-se para a posição mais elevada.*

- Quando o líquido de limpeza excede o nível mínimo, o símbolo de indicação de "Câmara de limpeza vazia" fica intermitente e o suporte regressa à sua posição inicial (fig. 37).
- Se utilizar a máquina de limpeza para limpar a máquina de barbear todos os dias, deve encher a câmara de limpeza aprox. a cada duas semanas.

### Limpeza do sistema Jet Clean

Limpe a câmara de limpeza a cada duas semanas.

Pode limpar o exterior do sistema Jet Clean com um pano húmido.

- 1** Prima, em simultâneo, os botões de libertação de ambos os lados do sistema Jet Clean (1) e retire o sistema Jet Clean da câmara de limpeza (2). (fig. 31)
  - ▶ A câmara de limpeza permanece no sítio.

- 2** Esvazie algum líquido de limpeza que tenha ficado na câmara de limpeza. (fig. 38)

Pode simplesmente verter o líquido de limpeza no lavatório.

- 3** Enxágue a câmara de limpeza em água corrente (fig. 39).

A câmara de limpeza não é lavável na máquina de lavar loiça.

- 4** Encha a câmara de limpeza com o líquido de limpeza HQ200 até um nível entre as duas linhas (fig. 32).

- 5** Volte a colocar o sistema Jet Clean na câmara de limpeza. (fig. 33)

Certifique-se de que os botões de libertação regressam à sua posição inicial.

### Método de limpeza extra-cuidado

Certifique-se de que o aparelho está desligado.

- 1** Puxe a unidade de corte para fora da máquina de barbear (fig. 23).

*Nota: Não rode a unidade de corte enquanto a puxa para fora da máquina de barbear.*

- 2** Abra as três cabeças de corte, uma a uma (fig. 40).

- 3** Prima a patilha de libertação de fixador (1) até o fixador abrir (2) (fig. 41).

*Nota: Não limpe mais do que uma lâmina e uma protecção de cada vez, visto que estas formam conjuntos. Se combinar acidentalmente uma lâmina com a protecção incorrecta, poderá demorar várias semanas até que a eficácia de barbear seja restaurada.*

- 4** Retire a lâmina da protecção de corte. (fig. 42)

- 5** Limpe a lâmina com a escova fornecida (fig. 43).

- 6** Limpe o interior da protecção de corte. (fig. 44)

- 7** Depois da limpeza, volte a colocar a lâmina na protecção de corte com os pernos da lâmina voltados para baixo. (fig. 45)

- 8** Pressione o fixador sobre a lâmina (fig. 46).

- 9** Feche as cabeças de corte.

- 10** Introduza a saliência da unidade de corte na ranhura na parte superior da máquina de barbear (1). Em seguida, pressione a unidade de corte para baixo (2) para a encaixar na máquina de barbear (ouve-se um estalido) (fig. 25).

### Limpeza do aparador

Limpe o aparador sempre que o utilizar.

- 1** Pressione o comutador do aparador para a frente para o obrigar a deslizar para fora do aparador (fig. 24).

- 2** Enxágue o aparador em água quente corrente durante algum tempo. (fig. 47)

**3** Pressione o comutador do aparador para trás para recolher o aparador.

*Sugestão: A cada seis meses, lubrifique os dentes do aparador com uma gota de óleo para máquinas de costura para obter o melhor desempenho.*

### Armazenamento

**1** Deslize a tampa de protecção sobre a unidade de corte para evitar danos nas cabeças de corte (fig. 48).

**2** Guarde a máquina de barbear na bolsa fornecida.

### Substituição

Substitua a unidade de corte quando o símbolo da unidade de corte for apresentado no visor; Substitua imediatamente uma unidade de corte danificada.

Para obter o desempenho máximo da máquina de barbear, é aconselhável substituir a unidade de corte anualmente.

Substitua a unidade de corte apenas por uma unidade de corte RQ12 Philips original.

**1** Puxe a unidade de corte para fora da máquina de barbear (fig. 23).

*Nota: Não rode a unidade de corte enquanto a puxa para fora da máquina de barbear.*

**2** Introduza a saliência da nova unidade de corte na ranhura na parte superior da máquina de barbear (1). Pressione a unidade de corte para baixo (2) para a encaixar na máquina de barbear (ouve-se um estalido) (fig. 25).

### Encomendar peças

Estão disponíveis as seguintes peças:

- Adaptador HQ8505
- Unidade de corte Philips RQ12
- Spray para limpeza das cabeças de corte Philips HQ110
- Líquido de limpeza da Philips HQ200

### Ambiente

- Não deite fora os aparelhos junto com o lixo doméstico normal no final da sua vida útil; entregue-os num ponto de recolha oficial para reciclagem. Ao fazê-lo ajuda a preservar o ambiente (fig. 49).
- A bateria recarregável incorporada da máquina de barbear contém substâncias que podem poluir o ambiente. Retire sempre a bateria antes de eliminar ou entregar a máquina de barbear num ponto de recolha oficial. Elimine a bateria num ponto de recolha oficial para baterias. Se tiver problemas na remoção da bateria, pode também levar o aparelho a um centro de assistência da Philips. Os assistentes do centro poderão remover a bateria e eliminá-la de forma segura para o ambiente (fig. 50).

### Remoção da bateria recarregável da máquina de barbear

Retire a bateria recarregável apenas quando se desfizer da máquina de barbear. Certifique-se de que a bateria está completamente vazia quando a retirar.

Tenha cuidado porque as bandas da pilha são aguçadas.

**1** Retire o painel posterior da máquina de barbear com uma chave de parafusos.

**2** Retire a bateria recarregável.

### Garantia e assistência

Se precisar de assistência ou informações, ou se tiver algum problema, visite o Web site da Philips em [www.philips.pt](http://www.philips.pt) ou contacte o Centro de Apoio ao Cliente Philips no seu país (poderá encontrar o número de telefone no folheto de garantia mundial). Se não houver um Centro de Apoio ao Cliente no seu país, dirija-se ao representante local da Philips.

### Restrições à garantia

As cabeças de corte (lâminas e protecções de corte) não estão abrangidas pelos termos da garantia internacional, uma vez que estão sujeitas a desgaste.

### Resolução de problemas

Este capítulo resume os problemas mais comuns que pode ter com o aparelho. Se não conseguir resolver o problema com as informações fornecidas a seguir, contacte o Centro de Apoio ao Cliente do seu país.

Problema	Possível causa	Solução
O desempenho da máquina de barbear deteriorou-se.	As cabeças de corte estão danificadas ou gastas.	Substitua a unidade de corte (consulte o capítulo "Substituição").
	Pêlos mais longos obstruem as cabeças de corte.	Limpe as cabeças de corte conforme os passos do método de limpeza extra-cuidado (consulte o capítulo "Limpeza e manutenção").
	O sistema Jet Clean não limpou a máquina de barbear devidamente, porque o líquido de limpeza da câmara de limpeza contém sujidade ou o nível do líquido de limpeza está demasiado baixo.	Limpe a máquina de barbear cuidadosamente antes de prosseguir com o barbear. Se for necessário, limpe e encha novamente a câmara de limpeza (consulte o capítulo "Limpeza e manutenção").
A máquina de barbear não funciona quando primo o botão ligar/desligar.	A bateria recarregável está vazia.	Recarregue a bateria (consulte o capítulo "Carregamento").



Problema	Possível causa	Solução
	O bloqueio de viagem está activado.	Prima o botão ligar/desligar durante 3 segundos para desactivar o bloqueio de viagem.
	A unidade de barbear tem sujidade ou está danificada de tal forma que o motor não funciona. Neste caso, o símbolo da unidade de corte, o símbolo da torneira e o ponto de exclamação ficam intermitentes.	Limpe a unidade de corte ou substitua-a (consulte os capítulos "Limpeza e manutenção" e "Substituição").
	A temperatura da máquina de barbear é demasiado alta. Neste caso, a máquina de barbear não funciona e o ponto de exclamação fica intermitente no visor.	Desligue a máquina de barbear e deixe-a arrefecer. Assim que a temperatura da máquina de barbear descer o suficiente, pode ligá-la novamente.
A máquina de barbear não está totalmente limpa depois de a limpar com o sistema Jet Clean.	O líquido de limpeza na câmara de limpeza contém sujidade.	Esvazie e enxágue a câmara de limpeza.
	O nível do líquido de limpeza está demasiado baixo. Se o volume de líquido na câmara de limpeza exceder o nível mínimo durante o programa de limpeza, o programa é interrompido. A luz de limpeza e o símbolo de indicação de "Câmara de limpeza vazia" ficam intermitentes em intervalos regulares e o suporte regressa à posição inicial.	Encha novamente a câmara de limpeza com líquido de limpeza até um nível entre as duas linhas (consulte o capítulo "Limpeza e manutenção").
	Utilizou outro líquido de limpeza em vez do líquido de limpeza Philips original.	Utilize apenas o líquido de limpeza Philips HQ200.
O sistema Jet Clean não funciona quando primo o botão ligar/desligar.	O sistema Jet Clean não está ligado à alimentação.	Ligue a ficha pequena ao sistema Jet Clean e ligue o adaptador a uma tomada eléctrica.
	Não colocou a máquina de barbear no sistema Jet Clean adequadamente, por isso, não há nenhuma ligação eléctrica entre o sistema Jet Clean e a máquina de barbear.	Pressione a máquina de barbear no suporte para a fixar na posição correcta.
A máquina de barbear não está completamente carregada depois de eu a carregar no carregador/ sistema Jet Clean.	Não colocou a máquina de barbear correctamente no carregador/sistema Jet Clean.	Assegure-se de que pressiona a máquina de barbear até esta encaixar na posição correcta.
Q1008: O tempo de funcionamento do sistema Jet Clean torna-se subitamente mais curto ou mais longo do que anteriormente.	Seleccionou outro programa de limpeza. O sistema Jet Clean tem três programas de limpeza: o programa ecológico, o programa normal e o programa intensivo. Cada um destes programas tem um tempo de funcionamento diferente.	Prima o botão para cima/para baixo no sistema Jet Clean para seleccionar o programa de limpeza que prefere (consulte o capítulo "Limpeza e manutenção").

## Introdução

Parabéns pela sua compra e bem-vindo à Philips! Para aproveitar ao máximo o suporte oferecido pela Philips, registre o produto em [www.philips.com/welcome](http://www.philips.com/welcome).

Leia este manual do usuário, pois ele contém informações sobre os recursos deste barbeador e algumas dicas para facilitar o barbear e torná-lo mais agradável.

## Descrição geral (fig. 1)

- A Barbeador (RQ1290/RQ1280/RQ1260/RQ1250)
  - 1 Aparador
  - 2 Controle deslizante liga/desliga do aparador
  - 3 Unidade de corte
  - 4 Tampa de proteção
  - 5 Barbeador
  - 6 Botão liga/desliga do barbeador
  - 7 Display
- B Carregador
- C Sistema de limpeza a jato (RQ1008/RQ1007) (somente em alguns modelos)
  - 1 Suporte do barbeador
  - 2 Símbolo indicador de 'Câmara de limpeza vazia'
  - 3 Símbolo de limpeza
  - 4 Símbolo de secagem
  - 5 Botão liga/desliga do sistema de limpeza a jato (RQ1008 somente: e botão para cima/para baixo para seleção de programas)
  - 6 Botão de liberação da câmara de limpeza
- D Escova de limpeza
- E Fluido de limpeza
- F Estojo
- G Adaptador

## Importante

Leia este manual do usuário atentamente antes de usar o aparelho e guarde-o para consultas futuras.

*Nota: neste manual do usuário o termo "aparelho" se refere ao barbeador e ao sistema de limpeza a jato. Se o barbeador não tiver um sistema de limpeza a jato, o termo se refere somente ao barbeador.*

### Geral

#### Perigo

- Não molhe o adaptador (fig. 2).

#### Aviso

- O adaptador contém um transformador. Não retire o adaptador para substituí-lo por outro plugue, pois isso pode causar uma situação de risco.
- Este aparelho não deve ser usado por pessoas (inclusive crianças) com capacidades físicas, mentais ou sensoriais reduzidas ou pouca experiência e conhecimento, a menos que sejam supervisionadas ou instruídas sobre o uso do aparelho por uma pessoa responsável por sua segurança.
- Crianças pequenas devem ser supervisionadas para que não brinquem com o aparelho.
- Tome cuidado com água quente quando limpar o aparelho. Sempre verifique se a água não está muito quente para evitar queimaduras nas mãos.

#### Cuidado

- Nunca mergulhe o sistema de limpeza a jato e o carregador na água nem lave-os em água corrente.
- O aparelho e os acessórios não são próprios para lava-louças.
- Sempre apóie e use o aparelho em uma superfície resistente a fluidos.
- Use, carregue e guarde o aparelho a uma temperatura entre 5°C e 35°C.
- Use somente os acessórios fornecidos.
- O adaptador transforma a tensão de 100-240 volts em uma tensão segura, inferior a 24 volts.
- Não use o aparelho se estiver danificado.
- Se o adaptador ou um dos outros acessórios estiver danificado, substitua-o sempre por um original para evitar situações de risco.
- É possível que vaze água pela tomada na parte inferior do barbeador quando você lavá-lo. Isso é normal e não representa perigo, pois todos os componentes eletrônicos estão em uma unidade vedada, no interior do barbeador.

### Sistema de limpeza a jato (somente em alguns modelos)

#### Cuidado

- Use o sistema de limpeza a jato somente com o fluido de limpeza original HQ200.
- Sempre apóie o sistema de limpeza a jato em uma superfície estável, nivelada e horizontal para evitar vazamento.
- Nunca mergulhe o sistema de limpeza a jato na água.
- Esvazie a câmara de limpeza e limpe-a por completo, lavando-a em água corrente quente a cada 15 dias.
- O sistema de limpeza a jato limpa completamente o barbeador, mas não o desinfeta; portanto, não compartilhe o aparelho com outras pessoas.
- A câmara de limpeza do sistema de limpeza a jato não é própria para lava-louças.
- Quando o sistema de limpeza a jato estiver pronto para uso, não mova-o para evitar vazamento do fluido de limpeza.

### Conformidade com padrões

- Este barbeador está em conformidade com regulamentações de segurança aprovadas internacionalmente e pode ser usado com segurança na banheira ou no chuveiro e lavado em água corrente (fig. 3).

- Este aparelho Philips atende a todos os padrões relacionados a campos eletromagnéticos. Se manuseado adequadamente e de acordo com as instruções deste importante livreto de informações e do livreto de informações de uso fornecidos com o barbeador, a utilização do aparelho é segura baseando-se em evidências científicas atualmente disponíveis.

### O display

*Nota: antes de usar o barbeador pela primeira vez, retire a proteção do display.*

Os quatro modelos de barbeador (RQ1290, RQ1280, RQ1260 e RQ1250) têm diferentes tipos de display, mostrados nas figuras abaixo.

- RQ1290/RQ1280 (fig. 4)
- RQ1260 (fig. 5)
- RQ1250 (fig. 6)

### Recarga

- A recarga leva cerca de 1 hora.

#### RQ1290/RQ1280

- Quando o barbeador estiver carregando, o indicador de minutos pisca (fig. 7).
- Os minutos de utilização do barbeador aumentam até o aparelho carregar completamente.
- Carga rápida: quando o barbeador contém energia suficiente para um barbear, o display exibe 5 minutos em vermelho.

#### RQ1260/RQ1250

- Durante a recarga do barbeador, a luz piloto inferior de recarga é a primeira a piscar. Em seguida, a segunda luz piloto de recarga pisca e assim por diante, até que o barbeador esteja totalmente carregado (fig. 8).

*Nota: os displays dos modelos RQ1260 e RQ1250 são diferentes, mas as luzes de recarga funcionam da mesma maneira.*

- Carga rápida: quando o barbeador contém energia suficiente para um barbear, a luz piloto inferior de recarga pisca alternadamente nas cores laranja e branca.

### Bateria totalmente carregada

#### RQ1290/RQ1280

- Quando a bateria está totalmente carregada, o indicador de minutos fica aceso. Após cerca de 30 minutos, o display desliga novamente (fig. 9).

#### RQ1260/RQ1250

- Quando a bateria está totalmente carregada, todas as luzes de recarga ficam acesas. Após cerca de 30 minutos, o display desliga automaticamente. (fig. 10)

*Nota: os displays dos modelos RQ1260 e RQ1250 são diferentes, mas as luzes de recarga funcionam da mesma maneira.*

### Bateria com pouca carga

#### RQ1290/RQ1280

- Quando a bateria está quase descarregada (quando só restam 5 minutos ou menos de utilização), o indicador de minutos começa a piscar (fig. 11).
- Quando você desliga o barbeador, os minutos de utilização continuam piscando por mais alguns segundos. Você ouvirá um bipe quando o tempo esgotar.

#### RQ1260/RQ1250

- Quando a bateria está quase descarregada (quando só restam 5 minutos ou menos de utilização), a luz piloto inferior de recarga pisca na cor laranja. (fig. 12)
- Quando você desliga o barbeador, a luz piloto inferior de recarga continua piscando na cor laranja por alguns segundos.

*Nota: os displays dos modelos RQ1260 e RQ1250 são diferentes, mas as luzes de recarga funcionam da mesma maneira.*

### Capacidade de carga restante

#### RQ1290/RQ1280

- A capacidade de carga restante é indicada pelo número de minutos de utilização exibido no display. (fig. 7)

#### RQ1260/RQ1250

- A capacidade de carga restante é indicada pelas luzes de recarga piscando (fig. 8).

*Nota: os displays dos modelos RQ1260 e RQ1250 são diferentes, mas as luzes de recarga funcionam da mesma maneira.*

### Limpeza do barbeador

Para obter um ótimo desempenho, recomendamos que você limpe o barbeador após cada uso.

- O símbolo de torneira pisca para lembrá-lo de limpar o barbeador (fig. 13).

*Nota: os displays dos modelos RQ1290, RQ1280, RQ1260 e RQ1250 são diferentes, mas exibem o mesmo símbolo.*

### Troca da unidade de corte

Para obter o melhor desempenho do barbeador, recomendamos substituir a unidade de corte a cada ano.

- Para lembrá-lo de substituir a unidade de corte, o símbolo da unidade de corte pisca (todos os modelos) e um bipe é emitido quando você desliga o barbeador (RQ1290/RQ1280 somente). Isso ocorre ao término de sete utilizações consecutivas. (fig. 14)

*Nota: os displays dos modelos RQ1290, RQ1280, RQ1260 e RQ1250 são diferentes, mas exibem o mesmo símbolo.*

### Trava para viagem (RQ1280/RQ1260/RQ1250 somente)

Você pode travar o barbeador quando viajar. A trava para viagem evita que o aparelho ligue acidentalmente.

#### Ativação da trava para viagem

- 1 Pressione o botão liga/desliga por 3 segundos para entrar no modo de trava para viagem (fig. 15).
- ▶ RQ1280: o display inicia a contagem regressiva a partir de 3. No número 1, o aparelho emite um bipe para indicar que o aparelho está travado.

- ▶ O símbolo de cadeado acende no display e apaga depois de alguns segundos.

*Nota: os displays dos modelos RQ1280, RQ1260 e RQ1250 são diferentes, mas exibem o mesmo símbolo.*

### Desativação da trava para viagem

- 1 Pressione o botão liga/desliga por 3 segundos.
  - ▶ O motor começa a funcionar para indicar que a trava para viagem foi desativada.
- O barbeador está pronto para ser usado novamente.

*Nota: se você colocar o barbeador no carregador conectado à rede elétrica ou no sistema de limpeza a jato, a trava para viagem será automaticamente desativada.*

### Modo de economia de energia (RQ1290 somente)

O aparelho é equipado com um modo automático de economia de energia. Quando o barbeador entra no modo de economia de energia, a luz piloto do botão liga/desliga se apaga para economizar energia.

- Se você mover o aparelho desligado por 5 minutos, ele entrará automaticamente no modo de economia de energia.
- ▶ O símbolo de cadeado pisca no display para indicar que o aparelho está no modo de economia de energia. (fig. 16)
- Para desativar o modo de economia de energia, basta pressionar o botão liga/desliga.

### Cabeças de corte bloqueadas

- Se as cabeças de corte estiverem bloqueadas, o símbolo da unidade de corte, o símbolo de torneira e o ponto de exclamação piscarão. Nesse caso, o motor não pode funcionar porque as cabeças de corte estão sujas ou danificadas. (fig. 17)

*Nota: os displays dos modelos RQ1290, RQ1280, RQ1260 e RQ1250 são diferentes, mas exibem os mesmos símbolos.*

- Quando isso acontecer, você deve limpar a unidade de corte ou substituí-la.
- O símbolo da unidade de corte, o símbolo de torneira e o ponto de exclamação continuam piscando até você desbloquear as cabeças de corte.

## Recarga

A recarga leva cerca de 1 hora.

RQ1290/RQ1280/RQ1260: um barbeador totalmente carregado funciona por até 60 minutos/20 dias.

RQ1250: um barbeador totalmente carregado funciona por até 50 minutos/16 dias.

O tempo real de barbear é calculado pelo barbeador. Se a barba for espessa, o tempo de uso pode ser inferior ao esperado. O tempo de uso também pode variar em função do estilo de barbear e do tipo de barba.

Carregue o barbeador antes de usá-lo pela primeira vez e quando o display indicar que a bateria está quase descarregada (consulte a seção "Bateria fraca" no capítulo "O display").

### Carga rápida

Depois de 5 minutos de recarga, o barbeador terá energia suficiente para um barbear.

### Uso do carregador

- 1 Conecte o plugue pequeno ao carregador (fig. 18).
- 2 Conecte o adaptador a uma tomada na parede.
- 3 Coloque o barbeador no carregador e pressione-o para trás (você ouvirá um "clique"). (fig. 19)
- ▶ O display indica que o barbeador está carregando (consulte o capítulo "O display").

### Carregando o sistema de limpeza a jato (somente em alguns modelos)

- 1 Conecte o plugue pequeno ao sistema de limpeza a jato.
- 2 Conecte o adaptador a uma tomada na parede.
- 3 Coloque o barbeador ao contrário no suporte, com o display voltado para a parte frontal do sistema de limpeza a jato (fig. 20).

*Nota: o barbeador não pode ser colocado no sistema de limpeza a jato com a tampa de proteção na unidade de corte.*

*Nota: RQ1290 somente: quando o barbeador é colocado ao contrário, a indicação de minutos no display é invertida para que você possa ver o nível de carga da bateria.*

- 4 Pressione firmemente o barbeador no suporte para travá-lo (fig. 21).
- ▶ O display indica que o barbeador está carregando (consulte a seção "Carregamento" no capítulo "O display").

## Uso do barbeador

### Barbear

- 1 Pressione o botão liga/desliga para ligar o barbeador.
  - ▶ O display acende por alguns segundos.
- 2 Mova as cabeças de corte sobre a pele. Faça movimentos circulares (fig. 22).
  - Não faça movimentos retos.
  - Talvez sua pele precise de duas a três semanas para se acostumar ao sistema de barbear da Philips.
- 3 Pressione o botão liga/desliga para desligar o barbeador.
  - ▶ O display acende por alguns segundos e, em seguida, exibe a capacidade de carga restante.

### Barbear com a pele úmida

Você também pode usar este barbeador com a pele úmida usando espuma ou gel de barbear.

Para se barbear com espuma ou gel, siga as etapas abaixo:

- 1 Aplique um pouco de água sobre a pele.
- 2 Aplique a espuma ou o gel de barbear sobre a pele.

**3** Use água corrente para lavar a unidade de corte e garantir que ela deslize suavemente pela pele.

**4** Pressione o botão liga/desliga para ligar o barbeador.

**5** Mova as cabeças de corte em movimentos circulares sobre a pele.

*Nota: use água corrente para lavar a unidade de corte e garantir que ela continue deslizando suavemente pela pele*

**6** Seque o rosto e limpe completamente o barbeador depois de cada uso (consulte o capítulo “Limpeza e manutenção”).

*Nota: verifique se você retirou toda a espuma e gel de barbear do aparelho.*

### Aparagem

Você poderá usar o aparador nas costeletas e no bigode.

**1** Retire a unidade de corte do barbeador (fig. 23).

*Nota: não vire a unidade de corte quando puxá-la do barbeador.*

**2** Pressione o botão liga/desliga para ligar o barbeador.

▶ O display acende por alguns segundos.

**3** Pressione o controle deslizante do aparador para frente para projetá-lo para fora (fig. 24).

**4** Agora você pode começar a aparar.

**5** Pressione o controle deslizante para trás para fechar o aparador.

**6** Pressione o botão liga/desliga para desligar o barbeador.

▶ O display acende por alguns segundos e exibe a capacidade de carga restante.

**7** Encaixe a base da unidade de corte no slot na parte superior do barbeador (1). Em seguida, pressione a unidade de corte para baixo (2) para encaixá-la no barbeador (você ouvirá um “clique”) (fig. 25).

### Limpeza e manutenção

nunca use palhas de aço, agentes de limpeza abrasivos ou líquidos agressivos, como gasolina ou acetona, para limpar o barbeador e o sistema de limpeza a jato (somente em alguns modelos).

- O modo ideal e mais higiênico de limpar o barbeador é usando o sistema de limpeza a jato (somente em alguns modelos). Você também pode lavar o barbeador em água corrente ou limpá-lo com a escova de limpeza fornecida.
- Tome cuidado com água quente. Sempre verifique se a água não está muito quente para evitar queimaduras nas mãos.
- Limpe o barbeador após cada uso para obter o melhor desempenho.
- Você pode limpar a parte externa do barbeador com um pano úmido.
- Limpezas regulares garantem o melhor desempenho do barbeador.

### Limpeza da unidade de corte

Tome cuidado com água quente. Sempre verifique se a água não está muito quente para evitar queimaduras nas mãos.

**1** Lave a unidade de corte em água corrente por alguns instantes (fig. 26).

**2** Puxe as três cabeças de corte (uma de cada vez) para abri-las (fig. 27).

**3** Lave as três cabeças e as três câmaras coletoras de pêlos em água quente da torneira por 30 segundos. (fig. 28)

*Nota: Você também pode escovar as cabeças de corte e as câmaras coletoras de pêlos com a escova de limpeza fornecida.*

Tome cuidado com água quente. Sempre verifique se a água não está muito quente para evitar queimaduras nas mãos.

**4** Tire com cuidado o excesso de água e deixe as cabeças de corte abertas para que a unidade de corte seque totalmente.

para não danificar as cabeças de corte, nunca seque a unidade de corte com toalha ou pano.

### Limpeza da unidade de corte no sistema de limpeza a jato (somente em alguns modelos)

Há dois tipos de sistema de limpeza a jato:

- O modelo RQ1008 tem três programas de limpeza: econômico, automático e intenso. Pressione o botão para cima/para baixo para selecionar o programa de limpeza de sua preferência. (fig. 29)

*Nota: o programa econômico tem um tempo de secagem mais curto para economizar energia. O programa intenso oferece uma limpeza mais completa.*

- O modelo RQ1007 tem um programa de limpeza automático. Quando você pressiona o botão liga/desliga, o sistema de limpeza a jato inicia a limpeza no programa automático. (fig. 30)

### Preparação para o uso do sistema de limpeza a jato

Encha a câmara de limpeza antes da primeira utilização.

**1** Conecte o plugue pequeno ao sistema de limpeza a jato.

**2** Conecte o adaptador a uma tomada na parede.

▶ O suporte se desloca automaticamente para a posição mais alta.

**3** Pressione simultaneamente os botões de liberação nas laterais da câmara de limpeza (1). Em seguida, puxe o sistema de limpeza a jato para cima, retirando-o da câmara de limpeza (2). (fig. 31)

▶ A câmara de limpeza permanece na parte posterior.

**4** Desenrosque a tampa do frasco com fluido de limpeza.

**5** Encha a câmara de limpeza com fluido de limpeza HQ200 até atingir um nível entre as duas linhas (fig. 32).

**6** Coloque novamente o sistema de limpeza a jato na câmara de limpeza (fig. 33).

Certifique-se de que os botões de liberação foram devidamente reencaixados.

### Uso do sistema de limpeza a jato

*Nota: caso você use o barbeador com espuma ou gel de barbear, recomendamos lavar o aparelho usando água quente da torneira antes de limpá-lo com o sistema de limpeza a jato. Isso economizará fluido de limpeza.*

- 1** Pressione firmemente o barbeador no suporte para travá-lo.
  - ▶ O display indica que o barbeador está carregando (consulte o capítulo “O display”).
- 2** RQ1008: pressione o botão para cima/para baixo para selecionar um programa de limpeza.
- 3** Pressione o botão liga/desliga no sistema de limpeza a jato para iniciar o programa de limpeza. (fig. 34)
  - ▶ O display do barbeador pára de exibir a indicação de carregamento.
  - ▶ A luz de limpeza começa a piscar e o barbeador é automaticamente imerso no fluido de limpeza (fig. 35).
  - ▶ A luz de limpeza pisca durante todo o programa de limpeza, que leva alguns minutos.

*Nota: RQ1007: o programa de limpeza leva de 4 a 6 minutos.*

*Nota: RQ1008: o programa de limpeza econômico e o automático levam de 4 a 6 minutos. O programa intensivo leva aproximadamente 35 minutos.*

- ▶ Durante a primeira fase do programa de limpeza, o barbeador liga e desliga automaticamente várias vezes e movimenta-se para cima e para baixo.
- ▶ Durante a segunda fase do programa de limpeza, o barbeador é colocado na posição de secagem. O símbolo de secagem pisca no display. O barbeador permanece nessa posição até o fim do programa. (fig. 36)

*Nota: RQ1008: a fase de secagem leva 1 hora quando o programa econômico é selecionado.*

- ▶ Após o programa de limpeza, o indicador de carga aparecerá no display do barbeador (consulte o capítulo “O display”).

*Nota: se você pressionar o botão liga/desliga do sistema de limpeza a jato durante o programa de limpeza, o programa será interrompido. Nesse caso, a luz de limpeza ou a de secagem pára de piscar e o suporte se desloca para a posição mais alta.*

*Nota: se você retirar o adaptador da tomada da parede durante o programa de limpeza, o programa será interrompido. O suporte permanece na posição atual. Quando você coloca o adaptador na tomada da parede, o suporte se desloca automaticamente para a posição mais alta.*

- Quando o fluido de limpeza ficar abaixo do nível mínimo, o símbolo indicador de “câmara de limpeza vazia” começa a piscar e o suporte volta à posição inicial (fig. 37).
- Caso use o aparelho de limpeza para limpar o barbeador todos os dias, você precisará reabastecer a câmara de limpeza a cada 15 dias aproximadamente.

### Limpeza do sistema de limpeza a jato

Limpe a câmara de limpeza a cada 15 dias.

Você pode limpar a parte externa do sistema de limpeza a jato com um pano úmido.

- 1** Pressione simultaneamente os botões de liberação nas laterais do sistema de limpeza a jato (1). Em seguida, puxe o sistema de limpeza a jato para cima, retirando-o da câmara de limpeza (2). (fig. 31)
  - ▶ A câmara de limpeza permanece na parte posterior.
- 2** Esvazie a câmara de limpeza caso exista resíduo do fluido. (fig. 38)

Você pode despejar o fluido de limpeza na pia.

- 3** Lave a câmara de limpeza em água corrente (fig. 39).

a câmara de limpeza não é própria para lava-louças.

- 4** Encha a câmara de limpeza com fluido de limpeza HQ200 até atingir um nível entre as duas linhas (fig. 32).

- 5** Coloque novamente o sistema de limpeza a jato na câmara de limpeza. (fig. 33)

Certifique-se de que os botões de liberação foram devidamente reencaixados.

### Método de limpeza completa

verifique se o aparelho está desligado.

- 1** Retire a unidade de corte do barbeador (fig. 23).

*Nota: não vire a unidade de corte quando puxá-la do barbeador.*

- 2** Puxe as três cabeças de corte (uma de cada vez) para abri-las (fig. 40).
- 3** Pressione a aba de liberação da moldura de retenção (1) até abri-la (2) (fig. 41).

*Nota: Não lave mais de um cortador e um protetor ao mesmo tempo, já que eles todos são conjuntos correspondentes. Se você acidentalmente colocar um cortador no protetor errado, talvez sejam necessárias algumas semanas para que desempenho ideal do barbeador seja restabelecido.*

- 4** Retire o cortador do protetor. (fig. 42)
- 5** Limpe o cortador com a escova fornecida (fig. 43).
- 6** Lave a parte interna do protetor. (fig. 44)
- 7** Após a limpeza, recoloque o cortador no protetor com as pernas do cortador voltadas para baixo. (fig. 45)
- 8** Pressione a moldura de retenção sobre o cortador (fig. 46).
- 9** Feche as cabeças de corte.
- 10** Encaixe a base da unidade de corte no slot na parte superior do barbeador (1). Em seguida, pressione a unidade de corte para baixo (2) para encaixá-la no barbeador (você ouvirá um “clique”) (fig. 25).

### Limpeza do aparador

Lave o aparador toda vez que usá-lo.

- 1** Pressione o controle deslizante do aparador para frente para projetá-lo para fora (fig. 24).
- 2** Lave o aparador em água quente da torneira por alguns instantes. (fig. 47)

**3** Pressione o controle deslizante para trás para fechar o aparador.

*Dica: Para um desempenho excelente, lubrifique os dentes do aparador pingando uma gota de óleo lubrificante a cada seis meses.*

### Armazenamento

**1** Deslize a tampa de proteção pela unidade de corte para evitar que as cabeças de corte sejam danificadas (fig. 48).

**2** Guarde o barbeador no estojo fornecido.

### Troca

Faça a substituição quando o símbolo da unidade de corte aparecer no display. Substitua a unidade de corte danificada imediatamente. Para obter o melhor desempenho do barbeador, recomendamos substituir a unidade de corte a cada ano. Faça a substituição apenas por uma unidade de corte Philips RQ12 original.

**1** Retire a unidade de corte antiga do barbeador (fig. 23).

*Nota: não vire a unidade de corte quando puxá-la do barbeador.*

**2** Encaixe a base da nova unidade de corte no slot na parte superior do barbeador (1). Em seguida, pressione a unidade de corte para baixo (2) para encaixá-la no barbeador (você ouvirá um “clique”) (fig. 25).

### Solicitação de peças

As seguintes peças estão disponíveis:

- Adaptador HQ8505
- Unidade de corte Philips RQ12
- HQ110 Philips Shaving Head Cleaning Spray (spray para limpeza de cabeça de corte HQ110)
- Líquido de limpeza HQ200 Philips

### Meio ambiente

- Não descarte o aparelho com o lixo doméstico no final de sua vida útil. Leve-o a um posto de coleta oficial para que possa ser reciclado. Com esse ato, você ajuda a preservar o meio ambiente (fig. 49).
- A bateria interna recarregável contém substâncias que podem poluir o meio ambiente. Sempre remova a bateria do barbeador antes de descartá-la ou levá-la a um posto oficial de coleta. Descarte as baterias em um posto oficial de coleta de baterias. Se tiver dificuldade em removê-la, você também poderá levar o aparelho a uma assistência técnica Philips, que fará esse procedimento e descartará a bateria em um local seguro ao meio ambiente (fig. 50).

### Remoção da bateria recarregável do barbeador

só remova a bateria recarregável quando descartar o aparelho. Ao remover a bateria, certifique-se de que ela esteja completamente descarregada.

tenha cuidado, pois os fios de metal da bateria são afiados.

**1** Remova a parte posterior do barbeador com uma chave de fenda.

**2** Remova a bateria recarregável.

### Garantia e assistência técnica

Se precisar de serviços ou informações ou tiver algum problema, visite o site da Philips em [www.philips.com](http://www.philips.com) ou entre em contato com o Centro de Atendimento ao Cliente Philips do seu país (o número de telefone encontra-se no folheto da garantia mundial). Se não existir um Centro de Atendimento ao Cliente no seu país, dirija-se ao representante local da Philips.

### Restrições da garantia

As cabeças de corte (cortadores e protetores) não estão cobertas pelos termos da garantia internacional por estarem sujeitas a desgaste.

### Solução de problemas

Este capítulo resume os problemas mais comuns que você pode encontrar ao usar o aparelho. Se não conseguir resolver o problema com as informações abaixo, entre em contato com a Assistência Técnica Autorizada Philips mais próxima.

Problema	Possível causa	Solução
O barbeador não está funcionando como antes.	As cabeças de corte estão danificadas ou gastas.	Substitua a unidade de corte (consulte o capítulo “Substituição”).
	Pêlos longos obstruem as cabeças de corte.	Limpe as cabeças de corte seguindo as etapas do método limpeza completa (consulte o capítulo “Limpeza e manutenção”).
	O sistema de limpeza a jato não limpou o barbeador corretamente, pois o fluido na câmara de limpeza está sujo ou o nível de fluido de limpeza está muito baixo.	Lave completamente o barbeador antes de continuar a se barbear. Se necessário, limpe e reabasteça a câmara de limpeza (consulte o capítulo “Limpeza e manutenção”).
O barbeador não funciona quando pressionado o botão liga/desliga.	A bateria recarregável está descarregada.	Recarregue a bateria (consulte o capítulo “Carregamento”).
	A trava para viagem está ativada.	Pressione o botão liga/desliga por 3 segundos para desativar a trava para viagem.



Problema	Possível causa	Solução
	A unidade de corte está suja ou danificada a ponto de impedir o funcionamento do motor. Nesse caso, o símbolo da unidade de corte, o símbolo de torneira e o ponto de exclamação piscam.	Limpe a unidade de corte ou substitua-a (consulte os capítulos "Limpeza e manutenção" e "Substituição").
	A temperatura do barbeador está muito alta. Nesse caso, o barbeador não funciona e o ponto de exclamação pisca no display.	Desligue o barbeador e deixe-o esfriar. Assim que a temperatura do barbeador diminuir o suficiente, ligue-o novamente.
O barbeador não fica totalmente limpo após o uso do sistema de limpeza a jato.	O fluido na câmara de limpeza está sujo.	Esvazie e lave a câmara de limpeza.
	O nível do fluido de limpeza está muito baixo. Se o volume do fluido na câmara de limpeza ficar abaixo do nível mínimo durante o programa de limpeza, o programa será interrompido. A luz de limpeza e o símbolo indicador de "câmara de limpeza vazia" piscam e o suporte volta à posição inicial.	Reabasteça a câmara de limpeza com fluido de limpeza até atingir um nível entre as duas linhas (consulte o capítulo "Limpeza e manutenção").
	Você usou outro fluido de limpeza, diferente do original Philips.	Use somente o fluido de limpeza HQ200 Philips.
O sistema de limpeza a jato não funciona quando pressionar o botão liga/desliga.	O sistema de limpeza a jato não está conectado à corrente elétrica.	Conecte o plugue pequeno ao sistema de limpeza a jato e encaixe o adaptador na tomada da parede.
	Você não colocou o barbeador no sistema de limpeza a jato corretamente. Nesse caso, não há conexão elétrica entre o sistema de limpeza a jato e o barbeador.	Pressione firmemente o barbeador no suporte para travá-lo.
O barbeador não fica totalmente carregado após o carregamento no carregador/sistema de limpeza a jato.	Você não encaixou o barbeador no carregador/sistema de limpeza a jato corretamente.	Verifique se você pressionou o barbeador até encaixá-lo.
RQ1008: o tempo operacional do sistema de limpeza a jato diminui ou aumenta de repente.	Você selecionou outro programa de limpeza. O sistema de limpeza a jato tem três programas de limpeza: econômico, normal e intenso. Cada um desses programas tem um tempo de operação diferente.	Pressione o botão para cima/para baixo no sistema de limpeza a jato para selecionar o programa de limpeza de sua preferência (consulte o capítulo "Limpeza e manutenção").

## Introducere

Felicitări pentru achiziție și bun venit la Philips! Pentru a beneficia pe deplin de asistența oferită de Philips, înregistrați-vă produsul la [www.philips.com/welcome](http://www.philips.com/welcome).

Citiți acest manual al utilizatorului, deoarece conține informații despre caracteristicile acestui aparat de bărbierit, precum și câteva sfaturi pentru a ușura bărbieritul și a-l face mai confortabil.

## Descriere generală (fig. 1)

- A Aparat de bărbierit (RQ1290/RQ1280/RQ1260/RQ1250)
  - 1 Mașină de tuns
  - 2 Comutator de pornire/oprire dispozitiv de tundere
  - 3 Unitatea de bărbierit
  - 4 Capac de protecție
  - 5 Aparat de bărbierit
  - 6 Buton de pornire/oprire aparat de bărbierit
  - 7 Ecran
- B Încărcător
- C Sistem Jet Clean (RQ1008/RQ1007) (numai pentru tipuri specifice)
  - 1 Suport aparat de bărbierit
  - 2 Simbol pentru cameră de curățare goală
  - 3 Simbol de curățare
  - 4 Simbol de uscare
  - 5 Buton pomit/oprit pentru sistemul Jet Clean (numai pentru RQ1008; și buton sus/jos pentru selectarea programelor)
  - 6 Buton decuplare cameră de curățare
- D Perie de curățat
- E Lichid de curățare
- F Husă
- G Adaptor

## Important

Citiți cu atenție acest manual de utilizare și păstrați-l pentru consultare ulterioară.

**Notă:** În acest manual de utilizare termenul 'aparate' se referă la aparatul de bărbierit și la sistemul Jet Clean. Dacă aparatul dvs. de bărbierit nu este livrat cu un sistem Jet Clean, se referă numai la aparat.

### General

#### Pericol

- Evitați contactul adaptorului cu apa (fig. 2).

#### Avertisment

- Adaptorul conține un transformator: Nu încercați să înlocuiți ștecherul adaptorului, întrucât acest lucru conduce la situații periculoase.
- Aceste aparate nu trebuie utilizate de către persoane (inclusiv copii) care au capacități fizice, mentale sau senzoriale reduse sau sunt lipsite de experiență și cunoștințe, cu excepția cazului în care sunt supravegheate sau instruite cu privire la utilizarea aparatelor de către o persoană responsabilă pentru siguranța lor.
- Copiii trebuie supravegheați pentru a nu se juca cu aparatul.
- Aveți grijă la apa fierbinte când curățați aparatele. Verificați întotdeauna ca apa să nu fie foarte fierbinte, pentru a nu vă frige mâinile.

#### Precauție

- Nu scufundați niciodată sistemul Jet Clean și încărcătorul în apă și nu le clătiți la robinet.
- Aparatele și accesoriile nu sunt lavabile în mașină.
- Așezați și utilizați întotdeauna aparatele pe o suprafață rezistentă la substanțe lichide.
- Utilizați, încărcați și păstrați aparatele la o temperatură cuprinsă între 5°C și 35°C.
- Folosiți doar adaptorul furnizat.
- Adaptorul transformă tensiunea de 100-240 volți într-o tensiune joasă mai mică de 24 volți.
- Nu utilizați aparatele dacă sunt deteriorate.
- În cazul în care adaptorul sau oricare dintre accesorii este deteriorat, înlocuiți-l întotdeauna cu un model original pentru a evita un accident.
- Atunci când clătiți aparatul, este posibil ca apa să curgă prin partea inferioară. Acest lucru este normal și nepericulos deoarece toate componentele electronice sunt închise într-o unitate de alimentare etanșă din interiorul aparatului.

### Sistemul Jet Clean (numai la anumite modele)

#### Precauție

- Utilizați sistemul Jet Clean doar cu lichidul de curățare original HQ200.
- Puneți întotdeauna sistemul Jet Clean pe o suprafață stabilă, netedă și orizontală, pentru a evita scurgerile.
- Nu scufundați niciodată sistemul Jet Clean în apă.
- Goliți compartimentul de curățare și clătiți-l bine cu apă fierbinte de la robinet, la fiecare 15 zile.
- Sistemul Jet Clean curăță, dar nu dezinfectează aparatul de bărbierit. În consecință, nu împrumutați aparatul de bărbierit altor persoane.
- Camera de curățare a sistemului Jet Clean nu poate fi spălată în mașina de spălat vase.
- Când sistemul Jet Clean este gata de utilizare, nu trebuie mutat, pentru a evita scurgerile de lichid de curățare.

### Conformitatea cu standardele

- Acest aparat de bărbierit corespunde normelor de securitate aprobate pe plan internațional și poate fi folosit în siguranță în cadă sau în duș și poate fi curățat sub jet de apă (fig. 3).
- Aceste aparate Philips corespund cu toate standardele referitoare la câmpurile electromagnetice (EMF). Dacă sunt manevrate corespunzător și în conformitate cu instrucțiunile din această broșură cu informații importante și din broșura cu informații de utilizare ambalată cu aparatul de bărbierit, aparatele sunt sigure în utilizare pe baza dovezilor științifice disponibile în prezent.

## Afișajul

**Notă:** Înainte de a utiliza pentru prima dată aparatul de ras, scoateți folia protectoare de pe afișaj.

Cele patru tipuri de aparate de bărbierit (RQ1290, RQ1280, RQ1260 și RQ1250) au afișaje diferite, care sunt prezentate în figurile de mai jos.

- RQ1290/RQ1280 (fig. 4)
- RQ1260 (fig. 5)
- RQ1250 (fig. 6)

## Încărcare

- Încărcarea durează cca. 1 oră.

### RQ1290/RQ1280

- Când aparatul de bărbierit se încarcă, indicatorul de minute clipește (fig. 7).
- Numărul de minute disponibile pentru bărbierit crește până când aparatul de bărbierit este încărcat complet.
- Încărcare rapidă: Atunci când aparatul de bărbierit conține suficientă energie pentru un bărbierit, afișajul indică 5 minute în roșu.

### RQ1260/RQ1250

- Când aparatul de bărbierit se încarcă, mai întâi clipește ledul de încărcare de jos, apoi al doilea led de încărcare și așa mai departe până când aparatul de bărbierit este încărcat complet (fig. 8).

**Notă:** Afișajele tipurilor RQ1260 și RQ1250 arată diferit, dar ledurile de încărcare funcționează în același mod.

- Încărcare rapidă: Când aparatul de bărbierit conține suficientă energie pentru un bărbierit, ledul de încărcare de jos clipește alternativ portocaliu și alb.

## Baterie complet încărcată

### RQ1290/RQ1280

- Când bateria este complet încărcată, indicatorul de minute luminează continuu. După aprox. 30 de minute, afișajul se oprește din nou automat (fig. 9).

### RQ1260/RQ1250

- Când bateria este complet încărcată, toate ledurile de încărcare luminează continuu. După aprox. 30 de minute, afișajul se oprește din nou automat. (fig. 10)

**Notă:** Afișajele tipurilor RQ1260 și RQ1250 arată diferit, dar ledurile de încărcare funcționează în același mod.

## Baterie descărcată

### RQ1290/RQ1280

- Când bateria este aproape descărcată (când au mai rămas numai 5 minute de utilizare sau mai puțin), indicatorul de minute începe să clipească (fig. 11).
- Când opriți aparatul de ras, numărul de minute continuă să clipească alte câteva secunde. Veți auzi un sunet când numărul de minute s-a scurs.

### RQ1260/RQ1250

- Când bateria este aproape descărcată (când au mai rămas numai 5 minute de utilizare sau mai puțin), ledul de încărcare de jos clipește portocaliu. (fig. 12)
- Când opriți aparatul de bărbierit, ledul de încărcare de jos clipește în continuare portocaliu timp de câteva secunde.

**Notă:** Afișajele tipurilor RQ1260 și RQ1250 arată diferit, dar ledurile de încărcare funcționează în același mod.

## Capacitate rămasă baterie

### RQ1290/RQ1280

- Capacitatea rămasă a bateriei este indicată de numărul de minute prezentat pe afișaj. (fig. 7)

### RQ1260/RQ1250

- Capacitatea rămasă a bateriei este indicată de ledurile de încărcare care clipește (fig. 8).

**Notă:** Afișajele tipurilor RQ1260 și RQ1250 arată diferit, dar ledurile de încărcare funcționează în același mod.

## Curățarea aparatului de ras

Recomandăm curățarea aparatului de ras după fiecare utilizare, pentru a putea beneficia de performanțele optime ale acestuia.

- Simbolul robinetului clipește pentru a vă reaminti să curățați aparatul de ras (fig. 13).

**Notă:** Afișajele tipurilor RQ1290, RQ1280, RQ1260 și RQ1250 arată diferit, dar afișează același simbol.

## Schimbarea unității de ras

Pentru a garanta performanțe maxime, recomandăm schimbarea unității de bărbierit în fiecare an.

- Pentru a vă reaminti că este momentul să schimbați unitatea de ras, simbolul unității de bărbierit clipește (la toate tipurile) și este emis un semnal sonor când opriți aparatul de bărbierit (numai pentru RQ1290/RQ1280). Acest lucru survine după 7 utilizări succesive ale aparatului. (fig. 14)

**Notă:** Afișajele tipurilor RQ1290, RQ1280, RQ1260 și RQ1250 arată diferit, dar afișează același simbol.

## Dispozitiv de blocare pentru transport (numai pentru RQ1280/RQ1260/RQ1250)

Când călătoriți puteți să blocați aparatul de bărbierit. Blocarea pentru călătorie împiedică pornirea accidentală a aparatului.

### Activarea mecanismului de blocare

- 1 Mențineți apăsat butonul de pornire/oprire timp de 3 secunde, pentru a activa modul de blocare pentru călătorie (fig. 15).
- ▶ RQ1280: Afișajul începe numărătoarea inversă de la 3. La 1, aparatul emite un semnal sonor pentru a indica faptul că este blocat.
- ▶ Simbolul de blocare se aprinde pe afișaj. După câteva secunde se stinge.

**Notă:** Afișajele de tip RQ1280, RQ1260 și RQ1250 arată diferit, dar afișează același simbol.

### Dezactivarea blocării pentru călătorie

- 1 Țineți apăsat butonul Pornit/Oprit timp de 3 secunde.
  - ▶ Motorul pornește pentru a indica faptul că blocarea pentru călătorie a fost dezactivată.
- În acest moment, aparatul de bărbierit poate fi utilizat din nou.

*Notă: Când puneți aparatul de ras în sistemul Jet Clean sau în încărcătorul conectat la sursa de alimentare, blocarea pentru călătorie este dezactivată automat.*

### Mod de economisire a energiei (numai pentru RQ1290)

Aparatul este echipat cu mod automat de economisire a energiei. Când aparatul de bărbierit intră în modul de economisire a energiei, ledul din butonul pornit/oprit se stinge pentru a economisi energie.

- Dacă deplasați aparatul timp de 5 minute fără a-l porni, acesta intră automat în modul de economisire a energiei.
- ▶ Simbolul de blocare clipește pe afișaj pentru a indica faptul că aparatul este în modul de economisire a energiei. (fig. 16)
- Pentru a dezactiva modul de economisire a energiei, apăsați pe butonul pornit/oprit.

### Capetele de ras blocate

- În situația în care capetele de ras sunt blocate, simbolul unității de ras, simbolul robinetului și semnul de exclamare clipește. În acest caz, motorul nu poate funcționa, deoarece capetele de ras sunt murdare sau deteriorate. (fig. 17)

*Notă: Afișajele tipurilor RQ1290, RQ1280, RQ1260 și RQ1250 arată diferit, dar afișează aceleași simboluri.*

- Când se întâmplă acest lucru, trebuie să curățați sau să schimbați unitatea de ras.
- Simbolul unității de ras, simbolul robinetului și semnul de exclamare continuă să clipească până când deblocați capetele de ras.

### Încărcare

Încărcarea durează cca. 1 oră.

RQ1290/RQ1280/RQ1260: Un aparat de bărbierit complet încărcat are un timp de bărbierire de până la 60 de minute/20 de zile.

RQ1250: Un aparat de bărbierit complet încărcat are un timp de bărbierire de până la 50 de minute/16 zile.

Durata de bărbierit efectivă este calculată de aparatul de ras. Dacă aveți barba deasă, este posibil ca durata de bărbierit să fie mai scurtă decât durata așteptată. Durata de bărbierit poate de asemenea să varieze în timp, în funcție de modul de ras și de tipul de barbă.

Încărcați aparatul de bărbierit înainte de a-l utiliza pentru prima dată sau atunci când afișajul indică faptul că bateria este aproape goală (consultați secțiunea "Baterie descărcată" din capitolul "Afișajul").

### Încărcare rapidă

După ce aparatul de bărbierit s-a încărcat timp de 5 minute, acesta conține suficientă energie pentru un singur bărbierit.

### Încărcarea în încărcător

- 1 Introduceți conectorul mic în încărcător (fig. 18).
- 2 Introduceți adaptorul în priză.
- 3 Așezați aparatul de bărbierit în încărcător și împingeți-l înapoi ("clic"). (fig. 19)
- ▶ Afișajul indică faptul că aparatul de bărbierit de încărcă (consultați capitolul "Afișajul").

### Încărcarea în sistemul Jet Clean (numai pentru tipuri specifice)

- 1 Cuplați conectorul mic la sistemul Jet Clean.
- 2 Introduceți adaptorul în priză.
- 3 Puneți aparatul de ras cu capul în jos în suport, cu afișajul către partea frontală a sistemului Jet Clean (fig. 20).

*Notă: Aparatul de bărbierit nu poate fi pus în sistemul Jet Clean când capacul de protecție este montat pe unitatea de bărbierit.*

*Notă: Numai pentru RQ1290: când întoarceți aparatul de bărbierit cu capul în jos, indicatorul de minute de pe afișaj este de asemenea întors pentru a vă permite să vedeți la ce nivel este încărcată bateria.*

- 4 Apăsați ferm aparatul de ras în suport pentru a-l fixa (fig. 21).
- ▶ Afișajul indică faptul că aparatul de bărbierit se încarcă (consultați secțiunea "Încărcare" din capitolul "Afișajul").

### Utilizarea aparatului de bărbierit

#### Radere

- 1 Apăsați butonul Pornit/Oprit pentru a porni aparatul.
- ▶ Afișajul se va aprinde timp de câteva secunde.
- 2 Faceți rapid mișcări circulare cu capetele de bărbierire pe suprafața pielii (fig. 22).
  - Nu faceți mișcări drepte.
  - Pielea dvs. ar putea necesita 2-3 săptămâni până să se obișnuiască cu sistemul de bărbierit Philips.
- 3 Apăsați butonul Pornit/Oprit pentru a porni aparatul.
- ▶ Afișajul se va aprinde timp de câteva secunde și va arăta capacitatea rămasă a bateriei.

#### Bărbierit umed

Puteți utiliza de asemenea acest aparat de bărbierit pe față umedă cu spumă de bărbierit sau cu gel de bărbierit. Pentru a vă bărbieri cu spumă de bărbierit sau cu gel de bărbierit, urmați pașii de mai jos:

- 1 Umeziți-vă pielea cu apă.
- 2 Aplicați spumă de bărbierit sau gel de bărbierit pe piele.
- 3 Clătiți unitatea de bărbierit la robinet pentru a vă asigura că aceasta alunecă cu ușurință pe pielea dvs.
- 4 Apăsați butonul Pornit/Oprit pentru a porni aparatul.
- 5 Deplasați capetele de bărbierit cu mișcări circulare pe suprafața pielii.

Notă: Clătiți în mod regulat aparatul de bărbierit la robinet pentru a vă asigura că aceasta alunecă în continuare cu ușurință pe pielea dvs.

**6** Uscați-vă fața și curățați riguros aparatul de bărbierit după utilizare (consultați capitolul "Curățare și întreținere").

Notă: Asigurați-vă că îndepărtați prin clătire toată spuma sau gelul de bărbierit de pe aparatul de bărbierit.

### Tunderea

Puteți utiliza dispozitivul de tundere pentru a ajusta perciunii și mustața.

**1** Scoateți unitatea de bărbierit direct de pe aparat (fig. 23).

Notă: Nu răsuciți unitatea de bărbierit în timp ce o trageți de pe aparatul de bărbierit.

**2** Apăsăți butonul Pornit/Oprit pentru a porni aparatul.

▶ Afișajul se va aprinde timp de câteva secunde.

**3** Apăsăți dispozitivul de tundere înainte pentru a glisa acest dispozitiv în afară (fig. 24).

**4** Acum puteți începe tunsul.

**5** Apăsăți dispozitivul de tundere înapoi pentru a retrage dispozitivul de tundere.

**6** Apăsăți butonul Pornit/Oprit pentru a porni aparatul.

▶ Afișajul se va aprinde timp de câteva secunde și va arăta capacitatea rămasă a bateriei.

**7** Poziționați toarta unității de ras în slotul din partea superioară a aparatului de bărbierit (1). Apoi, apăsați unitatea de bărbierit în jos (2) pentru a o atașa la aparatul de bărbierit (se fixează cu un 'clic') (fig. 25).

### Curățare și întreținere

Nu utilizați niciodată lavete de curățare, agenți de curățare abrazivi sau lichide agresive cum ar fi benzina sau acetona pentru a curăța aparatul de bărbierit și sistemul Jet Clean (numai tipuri specifice).

- Cel mai eficient și mai igienic mod de curățare a aparatului de bărbierit este cu ajutorul sistemului Jet Clean. Totuși, puteți curăța aparatul de bărbierit și sub jet de apă sau cu ajutorul periuței speciale de curățare furnizate.
- Aveți grijă ca apa să nu fie foarte fierbinte, pentru a nu vă frige.
- Pentru a garanta performanțe optime, curățați aparatul de bărbierit după fiecare bărbierit.
- Curățați exteriorul aparatului de bărbierit cu o cârpă umedă.
- O curățare regulată asigură cele mai bune rezultate de bărbierire.

### Curățarea unității de radere

Aveți grijă ca apa să nu fie foarte fierbinte, pentru a nu vă frige.

**1** Clătiți unitatea de bărbierire sub jet de apă caldă (fig. 26).

**2** Deschideți pe rând cele trei capete de bărbierit (fig. 27).

**3** Clătiți cu apă caldă de la robinet toate cele trei capete de ras și toate cele trei spații pentru păr, timp de 30 de secunde. (fig. 28)

Notă: Puteți peria de asemenea capetele de ras și spațiile pentru păr cu periuța de curățare furnizată.

Aveți grijă ca apa să nu fie foarte fierbinte, pentru a nu vă frige.

**4** Scuturați cu grijă apa în exces și lăsați capetele de ras deschise pentru a permite unității de ras să se usuce complet.

Nu ștergeți niciodată unitatea cu un prosop sau un șervețel, deoarece ați putea deteriora capetele.

### Curățarea unității de bărbierit în sistemul Jet Clean (numai pentru tipuri specifice)

Sistemul Jet Clean este livrat în două tipuri:

- Tipul RQ1008 are trei programe de curățare: programul eco, programul automat și programul intensiv. Apăsăți butonul sus/jos pentru a selecta programul de curățare pe care-l preferați. (fig. 29)

Notă: Programul eco are un timp de uscare mai scurt, pentru a economisi energie. Programul intensiv este un program de curățare mai temeinic.

- Tipul RQ1007 are un program de curățare automat. Când apăsați butonul pornit/oprit, sistemul Jet Clean începe să curețe în programul de curățare automat. (fig. 30)

### Pregătirea sistemului Jet Clean pentru utilizare

Umpleți camera de curățare înainte de prima utilizare.

**1** Cuplați conectorul mic la sistemul Jet Clean.

**2** Introduceți adaptorul în priză.

▶ Suportul se va muta automat în poziția superioară.

**3** Apăsăți și eliberați simultan butoanele din ambele părți ale camerei de curățare (1). Apoi, ridicați sistemul Jet Clean de pe camera de curățare (2). (fig. 31)

▶ Camera de curățare rămâne pe loc.

**4** Deșurubați căpăcelul de la sticla cu lichid de curățare.

**5** Umpleți camera de curățare cu lichid de curățare HQ200 până la un nivel între cele două linii (fig. 32).

**6** Puneți sistemul Jet Clean înapoi în camera de curățare (fig. 33).

Asigurați-vă că butoanele de decuplare se fixează la loc.

### Utilizarea sistemului Jet Clean

Notă: Dacă folosiți aparatul de bărbierit cu spumă de bărbierit sau cu gel de bărbierit, vă recomandăm să-l clătiți cu jet de apă fierbinte înainte să-l curățați în sistemul Jet Clean. Aceasta garantează o durată de viață optimă pentru lichidul de curățare.

**1** Apăsăți ferm aparatul de ras în suport pentru a-l fixa.

▶ Afișajul indică faptul că aparatul de bărbierit de încărcă (consultați capitolul "Afișajul").

**2** RQ1008: Apăsăți butonul sus/jos pentru a selecta un program de curățare.

**3** Apăsăți butonul Pornit/Oprit al sistemului Jet Clean pentru a lansa programul de curățare. (fig. 34)

▶ Afișajul aparatului de ras încetează să mai prezinte starea de încărcare.

▶ Indicatorul de curățare va începe să clipească, iar aparatul de ras va fi coborât automat în lichidul de curățare (fig. 35).

▶ Indicatorul de curățare clipește de-a lungul întregului program de curățare, care durează câteva minute.

*Notă: RQ1007: Programul de curățare durează între 4 și 6 minute.*

*Notă: RQ1008: Programele de curățare automat și eco durează între 4 și 6 minute. Programul intensiv durează aprox. 35 de minute.*

▶ În timpul primei faze a programului de curățare, aparatul de ras va porni și se va opri automat de câteva ori și se va deplasa în sus și în jos.

▶ În a doua fază a programului de curățare, aparatul de bărbierit va fi așezat în poziția pentru uscare, indicată de simbolul de uscare.

Această fază durează aproximativ 2 ore. Aparatul de ras rămâne în această poziție până la terminarea programului. (fig. 36)

*Notă: RQ1008: Faza de uscare durează 1 oră când ați selectat programul eco.*

▶ După terminarea programului de curățare, pe afișajul aparatului de ras apare simbolul de încărcare (consultați capitolul 'Afișajul').

*Notă: Dacă apăsați butonul Pornit/Oprit al sistemului Jet Clean în timpul programului de curățare, programul este abandonat. În acest caz, indicatorul de curățare sau uscare se stinge și suportul se va muta în poziția superioară.*

*Notă: Dacă scoateți adaptorul din priză în timpul programului de curățare, programul este abandonat. Suportul rămâne în poziția în care se afla. Când introduceți din nou adaptorul în priză, suportul se deplasează în poziția superioară maximă.*

- Când lichidul de curățare scade sub nivelul minim, simbolul "cameră de curățare goală" începe să clipească, iar suportul revine în poziția inițială (fig. 37).

- Dacă utilizați mașina de spălat pentru a curăța aparatul de ras în fiecare zi, va trebui să umpleți camera de curățare la fiecare 15 zile.

### Curățarea sistemului Jet Clean

Spălați camera de curățare la fiecare 15 zile.

Puteți șterge exteriorul sistemului Jet Clean cu o cârpă umedă.

**1** Apăsăți și eliberați simultan butoanele de decuplare din ambele părți ale sistemului Jet Clean (1). Ridicați apoi sistemul Jet Clean din camera de curățare (2). (fig. 31)

▶ Camera de curățare rămâne pe loc.

**2** Îndepărtați lichidul de curățare rămas din camera de curățare. (fig. 38)

Puteți turna lichidul de curățare direct în scurgerea chiuvetei.

**3** Clătiți camera de curățare sub jet de apă (fig. 39).

Camera de curățare nu poate fi spălată în mașina de spălat vase.

**4** Umpleți camera de curățare cu lichid de curățare HQ200 până la un nivel între cele două linii (fig. 32).

**5** Puneți sistemul Jet Clean înapoi în camera de curățare. (fig. 33)

Asigurați-vă că butoanele de decuplare se fixează la loc.

### Metoda de curățare minuțioasă

Aparatul trebuie să fie oprit.

**1** Scoateți unitatea de bărbierit direct de pe aparat (fig. 23).

*Notă: Nu răsuciți unitatea de bărbierit în timp ce o trageți de pe aparatul de bărbierit.*

**2** Deschideți pe rând cele trei capete de bărbierit (fig. 40).

**3** Apăsăți siguranța de eliberare a elementului de fixare (1) până când elementul de fixare se deschide (2) (fig. 41).

*Notă: Cuțitele și sitele de protecție de bărbierit sunt pereche, de aceea curățați pe rând câte un set. Dacă din greșeală puneți un cuțit în sita de protecție de bărbierit necorespunzătoare, s-ar putea să dureze câteva săptămâni până ce aparatul va tăia din nou la performanța optimă anterioară.*

**4** Scoateți cuțitul din sita de protecție de bărbierit. (fig. 42)

**5** Curățați cuțitul cu ajutorul periuței furnizate (fig. 43).

**6** Curățați interiorul sitei de protecție de bărbierit. (fig. 44)

**7** După curățare, așezați cuțitul înapoi în sita de protecție de bărbierit cu piciorușele cuțitului îndreptate în jos. (fig. 45)

**8** Apăsăți elementul de fixare peste cuțit (fig. 46).

**9** Închideți capetele de ras

**10** Poziționați toarta unității de ras în slotul din partea superioară a aparatului de ras (1). Apoi, apăsați unitatea de ras în jos (2) pentru a o atașa la aparatul de ras (se fixează cu un 'clic') (fig. 25).

### Curățarea dispozitivului de tundere

Curățați dispozitivul de tundere de fiecare dată când îl folosiți.

**1** Apăsăți dispozitivul de tundere înainte pentru a glisa acest dispozitiv în afară (fig. 24).

**2** Clătiți dispozitivul de tundere sub jet de apă caldă. (fig. 47)

**3** Apăsăți dispozitivul de tundere înapoi pentru a retrace dispozitivul de tundere.

*Sugestie: Pentru a garanta performanțe optime, ungeți dinții dispozitivului de tundere cu puțin ulei pentru mașina de cusut o dată la șase luni.*

## Depozitarea

- 1 Glisați capacul protector pe unitatea de ras pentru a preveni avariarea capetelor de ras (fig. 48).
- 2 Depozitați aparatul de bărbierit în husa de depozitare furnizată.

## Înlocuire

Schimbați unitatea de ras când este afișat simbolul corespunzător acesteia. Schimbați imediat o unitate deteriorată. Pentru a garanta performanțe maxime, recomandăm schimbarea unității de bărbierit în fiecare an. Schimbați unitățile de ras numai cu unități de ras originale RQ12 Philips.

- 1 Scoateți unitatea de ras drept de pe aparat (fig. 23).

*Notă: Nu răsuciți unitatea de bărbierit în timp ce o trageți de pe aparatul de bărbierit.*

- 2 Introduceți toarta unității de ras în slotul din partea superioară a aparatului de ras (1). Apoi, apăsați unitatea de ras în jos (2) pentru a o atașa la aparatul de ras (se fixează cu un 'clic') (fig. 25).

## Comandarea accesoriilor

Sunt disponibile următoarele accesorii:

- Adaptor HQ8505
- Unitate de bărbierit Philips RQ12
- Spray de curățare Philips HQ110 pentru capete de bărbierire
- Lichid de curățare Philips HQ200.

## Mediu

- Nu aruncați aparatul împreună cu gunoiul menajer la sfârșitul duratei de funcționare, ci duceți-l la un punct de colectare autorizat pentru reciclare. În acest fel, veți ajuta la protejarea mediului înconjurător (fig. 49).
- Bateria reîncărcabilă încorporată conține substanțe care pot polua mediul înconjurător. Scoateți întotdeauna bateria înainte de a casa aparatul sau înainte de a-l preda la un punct de colectare. Predați bateria la un punct de colectare autorizat pentru reciclare. Dacă întâmpinați dificultăți la scoaterea bateriei, puteți duce aparatul la un centru de service Philips. Personalul din acest centru va scoate bateria și îl va casa în mod ecologic (fig. 50).

## Îndepărtarea bateriei reîncărcabile a aparatului de bărbierit

Scoateți bateria numai atunci când scoateți aparatul de bărbierit din uz. Asigurați-vă că bateria este descărcată complet atunci când o scoateți.

Atenție: benzile de contact ale bateriei sunt foarte ascuțite.

- 1 Înlăturați panoul posterior al aparatului cu o șurubelniță.
- 2 Scoateți bateria reîncărcabilă.

## Garanție și service

Dacă aveți nevoie de service sau de informații sau dacă aveți o problemă, vizitați site-ul Web Philips la adresa [www.philips.com](http://www.philips.com) sau contactați centrul Philips de asistență pentru clienți din țara dvs. (găsiți numărul de telefon în garanția internațională). Dacă în țara dvs. nu există un astfel de centru, deplasați-vă la furnizorul dvs. Philips local.

## Restricții de garanție

Capetele de bărbierire (cuțitele și sitele de bărbierit) nu sunt acoperite de garanția internațională, deoarece sunt considerate consumabile.

## Depanare

Acest capitol descrie cele mai frecvente problemele care pot apărea în utilizarea aparatului. Dacă nu reușiți să rezolvați problema folosind informațiile de mai jos, contactați centrul de asistență pentru clienți din țara dvs.

Problemă	Cauză posibilă	Soluție
Aparatul de bărbierit nu mai bărbiereste la fel de bine.	Capetele de bărbierire sunt deteriorate sau uzate.	Înlocuiți unitatea de bărbierire (consultați capitolul 'Înlocuire').
	Firele lungi de păr blochează capetele de bărbierire.	Curățați capetele de bărbierit urmând pașii metodei de curățare minuțioasă (consultați capitolul 'Curățare și întreținere').
	Sistemul Jet Clean nu a curățat aparatul de bărbierit în mod adecvat deoarece lichidul de curățare din camera de curățare este murdar sau nivelul lichidului de curățare este prea scăzut.	Curățați minuțios aparatul de bărbierit înainte de a continua bărbierirea. Dacă este cazul, curățați și reumpleți camera de curățare (consultați capitolul 'Curățare și întreținere').
Aparatul de bărbierit nu pornește când apăsați pe butonul Pornit/Oprit.	Bateria reîncărcabilă este goală.	Reîncărcați bateria (consultați capitolul 'Încărcare').
	Mecanismul de blocare este activat.	Mențineți apăsat butonul de pornire/oprire timp de 3 secunde, pentru a dezactiva mecanismul de blocare pentru călătorie.



Problemă	Cauză posibilă	Soluție
	Unitatea de bărbierire este murdară sau deteriorată într-o asemenea măsură încât motorul nu poate funcționa. În acest caz, simbolul unității de ras, simbolul robinetului și semnul de exclamare clipește.	Curățați unitatea de bărbierit sau înlocuiți-o (consultați capitolele "Curățare și întreținere" și "Înlocuire").
	Temperatura aparatului de bărbierit este prea ridicată. În acest caz, aparatul de bărbierit nu funcționează și semnul de exclamare clipește pe afișaj.	Opriți aparatul de bărbierit și lăsați-l să se răcească. Imediat ce temperatura aparatului de bărbierit a scăzut suficient, puteți porni din nou aparatul de bărbierit.
Aparatul de bărbierit nu este perfect curat după ce a fost spălat în sistemul Jet Clean.	Lichidul de curățare din camera de curățare este murdar.	Goliți și clătiți camera de curățare.
	Nivelul lichidului de curățare este prea scăzut. Dacă volumul lichidului din camera de curățare scade sub nivelul minim în timpul programului de curățare, programul este abandonat. Indicatorul de curățare și simbolul "cameră de curățare goală" vor începe să lumineze intermitent, iar suportul va reveni în poziția inițială.	Reumpleți camera de curățare cu lichid de curățare până la un nivel între cele două linii (consultați capitolul "Curățare și întreținere").
	Ați utilizat alt lichid de curățare decât lichidul de curățare original Philips.	Utilizați numai lichid de curățare Philips HQ200.
Sistemul Jet Clean nu funcționează atunci când apăsați pe butonul Pornit/Oprit.	Sistemul Jet Clean nu este conectat la priză.	Racordați fișa mică la sistemul Jet Clean și conectați adaptorul la priză.
	Nu ați fixat corect aparatul de bărbierit în sistemul Jet Clean, deci nu există conexiune electrică între sistemul Jet Clean și aparatul de bărbierit.	Apăsați ferm aparatul de ras în suport pentru a-l fixa.
Aparatul de bărbierit nu este încărcat complet după ce l-am încărcat în încărcător/sistemul Jet Clean.	Nu ați fixat corect aparatul de bărbierit în încărcător/sistemul Jet Clean.	Asigurați-vă că apăsați aparatul de bărbierit până când se fixează în poziția corectă.
RQ1008: Durata de funcționare a sistemului Jet Clean este dintr-o dată mai scurtă sau mai lungă decât era înainte.	Ați selectat un alt program de curățare. Sistemul Jet Clean are trei programe de curățare: programul eco, programul normal și programul intensiv. Fiecare dintre aceste programe are o durată de funcționare diferită.	Apăsați butonul sus/jos de pe sistemul Jet Clean pentru a selecta programul de curățare preferat (consultați capitolul "Curățare și întreținere").

## Введение

Поздравляем с покупкой продукции Philips! Для получения полной поддержки, оказываемой компанией Philips, зарегистрируйте прибор на веб-сайте [www.philips.com/welcome](http://www.philips.com/welcome).

Прочтите данное руководство, содержащее сведения о возможностях бритвы, а также некоторые советы, которые сделают использование бритвы более приятным.

## Общее описание (Рис. 1)

- A Бритва (RQ1290/RQ1280/RQ1260/RQ1250)
  - 1 Триммер
  - 2 Переключатель включения/выключения триммера
  - 3 Бритвенный блок
  - 4 Защитный колпачок
  - 5 Бритва
  - 6 Кнопка включения/выключения бритвы
  - 7 Дисплей
- B Зарядное устройство
- C Система очистки Jet Clean (RQ1008/RQ1007) (только для некоторых моделей)
  - 1 Держатель бритвы
  - 2 Символ пустого отсека для очистки
  - 3 Символ очистки
  - 4 Символ осушки
  - 5 Кнопка включения/выключения системы очистки Jet Clean (только для модели RQ1008: кнопки вверх/вниз для выбора программы очистки)
  - 6 Кнопка отсоединения отсека для очистки
- D Щеточка для очистки
- E Чистящая жидкость
- F Чехол
- G Адаптер

## Важно!

Перед использованием прибора внимательно ознакомьтесь с руководством пользователя и сохраните его для дальнейшего использования в качестве справочного материала.

*Примечание. В настоящем руководстве пользователя понятие “приборы” означает бритву и систему очистки Jet Clean. Если система очистки Jet Clean не входит в комплект бритвы, данное понятие подразумевает только бритву.*

## Общие сведения

### Опасно!

- Убедитесь, что адаптер питания сухой (Рис. 2).

### Предупреждение.

- В конструкцию адаптера входит трансформатор. Запрещается заменять адаптер или присоединять к нему другие штекеры: это опасно.
- Данные приборы не предназначены для использования лицами (включая детей) с ограниченными возможностями сенсорной системы или ограниченными интеллектуальными возможностями, а также лицами с недостаточным опытом и знаниями, кроме случаев, когда приборы используются под контролем и при инструктировании со стороны лиц, ответственных за безопасность таких людей.
- Не позволяйте детям играть с приборами.
- Соблюдайте осторожность при очистке приборов горячей водой. Проверяйте температуру воды, чтобы избежать ожогов.

### Внимание!

- Запрещается погружать систему очистки Jet Clean и зарядное устройство в воду и промывать под струей воды.
- Приборы и аксессуары запрещается мыть в посудомоечной машине.
- Помещайте и используйте приборы на водостойчивой поверхности.
- Использование приборов, их зарядка и хранение должны производиться при температуре от 5 °C до 35 °C.
- Пользуйтесь только аксессуарами, входящими в комплект.
- Адаптер вилки электропитания преобразует напряжение 100-240 вольт до безопасного напряжения ниже 24 вольт.
- Запрещается использовать поврежденные приборы.
- Если адаптер или любой другой аксессуар повреждены, заменяйте их только оригинальными аксессуарами, чтобы обеспечить безопасную эксплуатацию.
- При промывании бритвы из гнезда штекера может вытекать вода. Это нормально и не представляет опасности при использовании бритвы, так как электроэлементы внутри бритвы находятся в герметичном блоке питания.

## Система очистки Jet Clean (только для некоторых моделей)

### Внимание!

- Для системы очистки Jet Clean используйте только оригинальную чистящую жидкость HQ200.
- Чтобы чистящая жидкость не пролилась, обязательно устанавливайте систему очистки Jet Clean на горизонтальной, ровной и устойчивой поверхности.
- Запрещается погружать систему Jet Clean в воду.
- Жидкость из отсека для очистки необходимо сливать и тщательно промывать отсек горячей водопроводной водой каждые 15 дней.
- Система очистки Jet Clean тщательно очищает, но не дезинфицирует бритву, поэтому бритва должна оставаться предметом индивидуального использования.
- Отсек для очистки системы очистки Jet Clean нельзя мыть в посудомоечной машине.
- Когда система очистки Jet Clean готова к работе, ее нельзя перемещать, чтобы не разлить чистящую жидкость.

## Соответствие стандартам

- Бритва соответствует принятому международному стандарту по технике безопасности, и ей можно пользоваться в ванной или под душем и чистить ее под струей воды (Рис. 3).
- Данные приборы Philips соответствуют стандартам по электромагнитным полям (ЭМП). При правильном обращении согласно инструкциям, приведенным в настоящем буклете, входящем в комплект бритвы, применение приборов безопасно в соответствии с современными научными данными.

## Дисплей

**Примечание.** Перед началом эксплуатации прибора снимите защитную пленку с дисплея.

Четыре типа бритв (RQ1290, RQ1280, RQ1260 и RQ1250) оснащены разными дисплеями, которые показаны на рисунках ниже.

- RQ1290/RQ1280 (Рис. 4)
- RQ1260 (Рис. 5)
- RQ1250 (Рис. 6)

## Зарядка

- Зарядка аккумулятора занимает около 1 часа.

### RQ1290/RQ1280

- Во время зарядки бритвы на дисплее отображается мигающая индикация времени в минутах (Рис. 7).
- Значение минут возрастает, пока аккумулятор бритвы не будет полностью заряжен.
- Быстрая зарядка: при уровне заряда, достаточном для одного сеанса бритья, индикация времени (5 минут) отображается на дисплее красным цветом.

### RQ1260/RQ1250

- Во время зарядки бритвы сначала мигает нижний индикатор зарядки, затем начинает мигать следующий за ним индикатор и так далее, пока бритва не зарядится полностью (Рис. 8).

**Примечание.** Внешний вид дисплеев моделей RQ1260 и RQ1250 отличается, однако индикация зарядки выглядит схожим образом.

- Быстрая зарядка: при уровне заряда, достаточном для одного сеанса бритья, нижний индикатор зарядки попеременно мигает оранжевым/белым светом.

## Аккумулятор полностью заряжен

### RQ1290/RQ1280

- При полной зарядке аккумулятора индикация времени в минутах начинает гореть ровным светом. Приблизительно через полчаса дисплей снова автоматически выключается (Рис. 9).

### RQ1260/RQ1250

- При полной зарядке аккумулятора все индикаторы зарядки начинают гореть ровным светом. Приблизительно через 30 минут дисплей снова автоматически выключается. (Рис. 10)

**Примечание.** Внешний вид дисплеев моделей RQ1260 и RQ1250 отличается, однако индикация зарядки выглядит схожим образом.

## Низкий уровень заряда аккумулятора

### RQ1290/RQ1280

- При почти полной разрядке аккумулятора (когда остается не более 5 минут автономной работы прибора) индикация времени в минутах на дисплее начинает мигать (Рис. 11).
- После выключения бритвы индикация времени в минутах продолжает мигать еще несколько секунд. При полной разрядке прибора звучит звуковой сигнал.

### RQ1260/RQ1250

- При почти полной разрядке аккумулятора (остается не более 5 минут автономной работы прибора) нижний индикатор зарядки мигает оранжевым светом. (Рис. 12)
- При отключении бритвы нижний индикатор зарядки продолжает мигать оранжевым еще несколько секунд.

**Примечание.** Внешний вид дисплеев моделей RQ1260 и RQ1250 отличается, однако индикация зарядки выглядит схожим образом.

## Текущее состояние зарядки аккумулятора

### RQ1290/RQ1280

- Оставшийся заряд аккумулятора отображается на дисплее в минутах. (Рис. 7)

### RQ1260/RQ1250

- Оставшийся заряд аккумулятора отображается с помощью мигающих индикаторов зарядки (Рис. 8).

**Примечание.** Внешний вид дисплеев моделей RQ1260 и RQ1250 отличается, однако индикация зарядки выглядит схожим образом.

## Очистка бритвы

Для оптимального качества работы бритвы рекомендуется очищать ее после каждого использования.

- В качестве напоминания о необходимости очистки бритвы на дисплее мигает символ водопроводного крана (Рис. 13).

**Примечание.** Внешний вид дисплеев моделей RQ1290, RQ1280, RQ1260 и RQ1250 отличается, однако символ отображается схожим образом.

## Замена бритвенного блока

Для оптимального качества работы бритвы рекомендуется выполнять замену бритвенного блока раз в год.

- В качестве напоминания о необходимости замены бритвенного блока на дисплее мигает символ бритвенного блока (все модели), а при выключении бритвы звучит звуковой сигнал (только для моделей RQ1290/RQ1280). Это происходит по окончании 7 последовательных сеансов бритья. (Рис. 14)

**Примечание.** Внешний вид дисплеев моделей RQ1290, RQ1280, RQ1260 и RQ1250 отличается, однако символ отображается схожим образом.

## Блокировка (только для моделей RQ1280/RQ1260/RQ1250)

Во время поездок можно установить блокировку бритвы. Блокировка исключает случайное включение электробритвы.

### Установка блокировки

- 1 Для входа в режим установки блокировки нажмите и удерживайте в течение 3 секунд кнопку включения/выключения (Рис. 15).
  - ▶ RQ1280: на дисплее начинается обратный отсчет от 3 до 1, после чего прозвучит сигнал, указывающий на то, что прибор заблокирован.
  - ▶ На дисплее загорится значок блокировки, который исчезнет через несколько секунд.

*Примечание. Внешний вид дисплеев моделей RQ1280, RQ1260 и RQ1250 отличается, однако символ отображается схожим образом.*

### Выключение блокировки

- 1 Нажмите и удерживайте в течение 3 секунд кнопку включения/выключения.
    - ▶ Начнет работать мотор, показывая, что блокировка снята.
- Теперь бритва снова готова к эксплуатации.

*Примечание. При установке бритвы в зарядное устройство, подключенное к электросети, или систему очистки Jet Clean, блокировка автоматически снимается.*

## Режим энергосбережения (только для модели RQ1290)

Прибор можно использовать в режиме энергосбережения. При переводе бритвы в этот режим индикатор кнопки включения/выключения прибора выключается для экономии энергии.

- При перемещении бритвы в выключенном состоянии в течение 5 минут прибор автоматически перейдет в режим энергосбережения.
- ▶ На дисплее начнет мигать значок блокировки, обозначающий переход в режим энергосбережения. (Рис. 16)
- Чтобы отключить режим энергосбережения, просто нажмите кнопку включения/выключения.

### Блокировка бритвенных головок

- Если бритвенные головки заблокированы, на дисплее начнут мигать символ бритвенного блока и символ водопроводного крана с восклицательным знаком. В этом случае мотор не включается, так как бритвенные головки загрязнены или повреждены. (Рис. 17)

*Примечание. Внешний вид дисплеев моделей RQ1290, RQ1280, RQ1260 и RQ1250 отличается, однако символы отображаются схожим образом.*

- При этом необходимо очистить бритвенный блок или заменить его.
- На дисплее продолжают мигать символ бритвенного блока и символ водопроводного крана с восклицательным знаком, пока блокировка бритвенных головок не будет снята.

## Зарядка

Зарядка аккумулятора занимает около 1 часа.

RQ1290/RQ1280/RQ1260: полностью заряженная бритва может работать до 60 минут/20 дней.

RQ1250: полностью заряженная бритва может работать до 50 минут/16 дней.

Фактическое время бритья подсчитывается самой бритвой. Если у вас густая щетина, общее время работы бритвы может оказаться меньше, чем ожидалось. Время бритья может также различаться в различные периоды, в зависимости от способов бритья и контуров бороды.

Зарядите бритву перед первым использованием, а затем выполняйте зарядку, когда на дисплее будет загораться индикатор, обозначающий низкий уровень заряда аккумулятора (см. раздел “Низкий уровень заряда аккумулятора” главы “Дисплей”).

### Быстрая зарядка

После зарядки аккумулятора бритвы в течение 5 минут энергии достаточно для одного сеанса бритья.

### Зарядка при помощи зарядного устройства

- 1 Вставьте маленький штекер в бритву (Рис. 18).
- 2 Подключите адаптер к розетке электросети.
- 3 Поместите бритву в зарядное устройство и нажмите на нее от себя (должен прозвучать щелчок). (Рис. 19)
  - ▶ Индикация дисплея показывает, что идет зарядка аккумулятора бритвы (см. главу “Дисплей”).

### Зарядка в системе очистки Jet Clean (только для некоторых моделей)

- 1 Вставьте маленький штекер в систему очистки Jet Clean
- 2 Подключите адаптер к розетке электросети.
- 3 Установите перевернутую бритву в держатель так, чтобы дисплей был направлен в сторону передней панели системы очистки Jet Clean (Рис. 20).

*Примечание. Если защитный колпачок установлен на бритвенный блок, бритву невозможно установить в систему очистки Jet Clean.*

*Примечание. Только для модели RQ1290: при переворачивании бритвы индикация времени в минутах, отображаемая на дисплее, переворачивается соответственно для удобства определения уровня заряда аккумулятора.*

- 4 Бритва должна плотно закреплена на своем месте в держателе (Рис. 21).
  - ▶ Индикация дисплея показывает, что идет зарядка аккумулятора бритвы (см. раздел “Зарядка” главы “Дисплей”).

## Использование бритвы

### Бритье

- 1 Нажмите кнопку включения/выключения для включения прибора.
  - ▶ Дисплей подсвечивается в течение нескольких секунд.
- 2 Перемещайте бритвенные головки по коже, совершая круговые движения (Рис. 22).

- Не перемещайте бритву по коже прямыми движениями.
- Для адаптации к бритвенной системе Philips вашей коже может потребоваться 2-3 недели.

- 3 Нажмите кнопку включения/выключения для выключения прибора.
- ▶ На несколько секунд включается подсветка дисплея, затем отображается оставшийся заряд аккумулятора.

### Влажное бритье

Эту бритву также можно использовать на смоченной коже вместе с пеной или гелем для бритья. Чтобы использовать бритву с пеной или гелем для бритья, выполните следующие действия.

- 1 Смочите кожу водой.
- 2 Нанесите на кожу пену или гель для бритья.
- 3 Ополосните бритвенный блок под струей воды, чтобы обеспечить легкое скольжение по коже.
- 4 Нажмите кнопку включения/выключения для включения прибора.
- 5 Перемещайте бритвенные головки по коже, совершая круговые движения.

*Примечание. Чтобы обеспечить гладкое скольжение по коже, регулярно промывайте бритву под струей воды.*

- 6 Высушите лицо и тщательно очистите бритву после использования (см. главу “Очистка и уход”).

*Примечание. Убедитесь, что после очистки на бритве не осталось пены или геля для бритья.*

### Подравнивание

Триммер можно использовать для подравнивания усов и висков

- 1 Снимите бритвенный блок с бритвы, потянув за него (Рис. 23).

*Примечание. Не вращайте бритвенный блок, снимая его с бритвы.*

- 2 Нажмите кнопку включения/выключения для включения прибора.
- ▶ Дисплей подсвечивается в течение нескольких секунд.
- 3 Чтобы выдвинуть триммер, сдвиньте вперед ползунок включения/выключения триммера (Рис. 24).
- 4 Теперь можно начать подравнивание.
- 5 Сдвиньте ползунок триммера назад, чтобы убрать триммер.
- 6 Нажмите кнопку включения/выключения для выключения прибора.
- ▶ На несколько секунд включается подсветка дисплея и отображается оставшийся заряд аккумулятора.
- 7 Вставьте выступ бритвенного блока в паз на верхней части бритвы (1). Затем надавите на бритвенный блок (2), чтобы присоединить его к бритве (должен прозвучать щелчок) (Рис. 25).

### Очистка и уход

Для очистки бритвы и системы очистки Jet Clean запрещается использовать губки с абразивным покрытием, абразивные чистящие средства и растворители типа бензина или ацетона (только для некоторых моделей).

- Очистка бритвы в системе очистки Jet Clean (только для некоторых моделей) — это наиболее гигиеничный и эффективный способ очистки, однако бритву также можно очищать под струей воды или при помощи прилагаемой щеточки для очистки.
- Соблюдайте осторожность при обращении с горячей водой. Проверяйте температуру воды, чтобы избежать ожогов.
- Для достижения оптимальных результатов бритья очищайте бритву после каждого сеанса бритья.
- Наружную поверхность бритвы можно очищать с помощью влажной ткани.
- Регулярная очистка обеспечивает лучшие результаты бритья.

### Очистка бритвенного блока

Соблюдайте осторожность при обращении с горячей водой. Проверяйте температуру воды, чтобы избежать ожогов.

- 1 Промойте бритвенный блок под струей горячей воды (Рис. 26).
- 2 Поочередно откройте три бритвенные головки (Рис. 27).
- 3 Промойте все три бритвенные головки и все три отсека для волос под струей горячей воды в течение 30 секунд. (Рис. 28)

*Примечание. Бритвенные головки и отсеки для волос также можно очистить с помощью прилагаемой щеточки для очистки.*

Соблюдайте осторожность при обращении с горячей водой. Проверяйте температуру воды, чтобы избежать ожогов.

- 4 Тщательно стряхните оставшуюся воду и оставьте бритвенные головки открытыми, чтобы бритвенный блок полностью высох.
- Запрещается вытирать бритвенный блок полотенцем или салфеткой. Это может повредить бритвенные головки.

### Очистка бритвенного блока в системе очистки Jet Clean (только для некоторых моделей)

Существует две модели системы очистки Jet Clean.

- Модель RQ1008 имеет три программы очистки: программу Eco, обычную программу и интенсивную программу. Необходимую программу очистки можно выбрать с помощью кнопок вверх/вниз. (Рис. 29)

*Примечание. Программа Eco затрачивает меньше времени на просушку, что позволяет экономить электроэнергию. Интенсивная программа служит для выполнения более тщательной очистки.*

- Модель RQ1007 имеет одну автоматическую программу очистки. Система очистки Jet Clean запускает автоматическую программу очистки при нажатии кнопки включения/выключения. (Рис. 30)

### Подготовка системы очистки Jet Clean к использованию

Заполните отсек для очистки перед первым использованием.

- 1 Вставьте маленький штекер в систему очистки Jet Clean

- 2** Подключите адаптер к розетке электросети.
  - ▶ Ручка автоматически переместится в верхнее положение.
- 3** Одновременно нажмите кнопки отсоединения по обеим сторонам отсека для очистки (1) и, приподняв, снимите систему очистки Jet Clean с отсека для очистки (2). (Рис. 31)
  - ▶ Отсек для очистки будет отсоединен.
- 4** Отвинтите колпачок-дозатор с емкости для чистящей жидкости.
- 5** Залейте в отсек для очистки чистящую жидкость HQ200 до уровня между двумя линиями (Рис. 32).
- 6** Установите систему очистки Jet Clean на место в отсек для очистки (Рис. 33).  
Убедитесь, что кнопки отсоединения со щелчком встали на место.

### Порядок использования системы очистки Jet Clean

*Примечание. При использовании бритвы с пеной или гелем для бритья рекомендуется промывать ее под струей горячей воды перед очисткой в системе Jet Clean. Это позволит продлить срок использования чистящей жидкости.*

- 1** Бритва должна плотно закреплена на своем месте в держателе.
  - ▶ Индикация дисплея показывает, что идет зарядка аккумулятора бритвы (см. главу “Дисплей”).
- 2** RQ1008: выберите программу очистки с помощью кнопок вверх/вниз.
- 3** Нажмите кнопку включения/выключения системы очистки Jet Clean для запуска программы очистки. (Рис. 34)
  - ▶ С дисплея исчезнет индикация зарядки.
  - ▶ Индикатор очистки начнет мигать, и бритва автоматически погрузится в чистящую жидкость (Рис. 35).
  - ▶ Во время программы очистки, которая занимает несколько минут, индикатор очистки непрерывно мигает.

*Примечание. RQ1007: программа очистки занимает от 4 до 6 минут.*

*Примечание. RQ1008: автоматическая программа и программа Eco занимают от 4 до 6 минут. Интенсивная программа занимает приблизительно 35 минут.*

- ▶ В ходе первого этапа программы очистки бритва несколько раз автоматически включается и выключается и меняет положение.
- ▶ Во время второго этапа программы очистки бритва помещается в положение для просушки, при этом начинает мигать символ просушки. Этот этап занимает около 2 часов. В этом положении бритва остается до конца программы. (Рис. 36)

*Примечание. RQ1008: при выборе программы Eco этап просушки занимает 1 час.*

- ▶ По окончании программы очистки на дисплее бритвы появляется индикация зарядки (см. главу “Дисплей”).

*Примечание. Если во время выполнения программы очистки нажать кнопку включения/выключения системы очистки Jet Clean, программа будет прервана. В этом случае индикатор очистки или осушки перестанет мигать, а держатель переместится в самое высокое положение.*

*Примечание. Если во время выполнения программы очистки отсоединить адаптер от розетки электросети, программа будет прервана. Держатель останется в текущем положении. При повторном подключении адаптера к розетке электросети, держатель переместится в верхнее положение.*

- Если объем чистящей жидкости ниже минимального, индикатор очистки и символ пустого отсека для очистки начнут мигать, а держатель вернется в исходное положение (Рис. 37).
- Если устройство очистки используется для очистки бритвы ежедневно, следует заполнять отсек для очистки приблизительно каждые 15 дней.

### Очистка системы очистки Jet Clean

Отсек для очистки следует очищать раз в 15 дней.

Наружную поверхность системы очистки Jet Clean можно очищать с помощью влажной ткани.

- 1** Одновременно нажмите кнопки отсоединения по обеим сторонам системы очистки Jet Clean (1). Затем, приподняв, снимите систему очистки Jet Clean с отсека для очистки (2). (Рис. 31)
  - ▶ Отсек для очистки будет отсоединен.

- 2** Слейте оставшуюся чистящую жидкость из отсека для очистки. (Рис. 38)

Чистящую жидкость можно вылить в раковину.

- 3** Промойте отсек для очистки под струей воды (Рис. 39).

Отсек для очистки нельзя мыть в посудомоечной машине.

- 4** Залейте в отсек для очистки чистящую жидкость HQ200 до уровня между двумя линиями (Рис. 32).

- 5** Установите систему очистки Jet Clean обратно в отсек для очистки. (Рис. 33)

Убедитесь, что кнопки отсоединения со щелчком встали на место.

### Экстра тщательный способ очистки

Прибор должен быть выключен.

- 1** Снимите бритвенный блок с бритвы, потянув за него (Рис. 23).

*Примечание. Не вращайте бритвенный блок, снимая его с бритвы.*

- 2** Поочередно откройте три бритвенные головки (Рис. 40).

- 3** Нажмите кнопку открывания фиксатора (1) и откройте фиксатор (2) (Рис. 41).

*Примечание. Не очищайте одновременно более одной пары ножей, поскольку вращающийся и неподвижный ножи каждой пары пригнаны друг к другу. Если вы случайно перепутаете ножи, то может потребоваться несколько недель, чтобы восстановить оптимальные характеристики бритья.*

- 4** Разъедините пару вращающегося и неподвижного ножей. (Рис. 42)

- 5** Очищайте вращающийся нож с помощью входящей в комплект щеточки (Рис. 43).



- 6 Очистите внутреннюю поверхность неподвижного ножа. (Рис. 44)
- 7 После очистки установите вращающийся нож на место так, чтобы опоры вращающегося ножа были направлены вверх. (Рис. 45)
- 8 Плотно прижмите фиксатор вращающегося ножа (Рис. 46).
- 9 Закройте бритвенные головки.
- 10 Вставьте выступ бритвенного блока в паз на верхней части бритвы (1). Затем надавите на бритвенный блок (2), чтобы присоединить его к бритве (должен прозвучать щелчок) (Рис. 25).

### Очистка триммера

Очищайте триммер после каждого использования.

- 1 Чтобы выдвинуть триммер, сдвиньте вперед ползунок включения/выключения триммера (Рис. 24).
- 2 Промойте триммер под струей горячей воды. (Рис. 47)
- 3 Сдвиньте ползунок триммера назад, чтобы убрать триммер.

*Совет. Для оптимальной работы прибора смазывайте зубцы триммера каплей швейного масла каждые шесть месяцев.*

### Хранение

- 1 Наденьте защитный колпачок на бритвенный блок для предотвращения повреждения бритвенных головок (Рис. 48).
- 2 Положите бритву в прилагаемый футляр.

### Замена деталей

При появлении символа бритвенного блока на дисплее замените бритвенный блок. При повреждении бритвенного блока замените его немедленно.

Для оптимального качества работы бритвы рекомендуется выполнять замену бритвенного блока раз в год.

Бритвенный блок можно заменить только бритвенным блоком Philips RQ12 того же типа.

- 1 Снимите старый бритвенный блок с бритвы, потянув за него (Рис. 23).

*Примечание. Не вращайте бритвенный блок, снимая его с бритвы.*

- 2 Вставьте выступ нового бритвенного блока в паз на верхней части бритвы (1). Затем надавите на бритвенный блок (2), чтобы присоединить его к бритве (должен прозвучать щелчок) (Рис. 25).

### Заказ деталей

В продаже имеются следующие детали:

- Адаптер HQ8505
- Бритвенный блок Philips RQ12
- Чистящий спрей для бритвенных головок HQ110
- Чистящая жидкость Philips HQ200

### Защита окружающей среды

- После окончания срока службы не выбрасывайте прибор вместе с бытовыми отходами. Передайте его в специализированный пункт для дальнейшей утилизации. Этим вы сможете защитить окружающую среду (Рис. 49).
- Встроенный аккумулятор содержит вещества, загрязняющие окружающую среду. После окончания срока службы бритвы и передачи ее для утилизации, аккумулятор необходимо извлечь. Аккумулятор следует утилизировать в специализированных пунктах. Если при извлечении аккумулятора возникли затруднения, можно передать бритву в сервисный центр Philips, где аккумулятор извлекут и утилизируют безопасным для окружающей среды способом (Рис. 50).

### Извлечение аккумулятора бритвы

Перед утилизацией бритвы извлеките из нее аккумулятор. Убедитесь в полной разрядке аккумулятора перед извлечением.

Будьте осторожны: контактные полосы аккумулятора острые.

- 1 Снимите заднюю панель корпуса бритвы с помощью отвертки.
- 2 Извлеките аккумулятор.

### Гарантия и обслуживание

Для получения дополнительной информации или обслуживания, а также в случае возникновения проблем посетите веб-сайт Philips [www.philips.com](http://www.philips.com) или обратитесь в центр поддержки потребителей Philips в вашей стране (номер телефона центра указан на гарантийном талоне). Если подобный центр в вашей стране отсутствует, обратитесь в торговую организацию Philips.

### Ограничения гарантии

Действие международной гарантии не распространяется на бритвенные головки (вращающиеся и неподвижные ножи), так как они подвержены износу.

### Поиск и устранение неисправностей

Данная глава посвящена наиболее распространенным проблемам, возникающим при использовании прибора. Если самостоятельно справиться с возникшими проблемами не удастся, обратитесь в центр поддержки потребителей в вашей стране.

Проблема	Возможная причина	Способы решения
Бритва стала работать хуже, чем раньше.	Бритвенные головки повреждены или изношены.	Замените блок (см. "Замена").



Проблема	Возможная причина	Способы решения
	Бритвенные головки могут быть забиты длинными волосами.	Очистите головки, следуя инструкциям по улучшенному методу очистки (см. главу "Очистка и уход").
	Очистка бритвы в системе Jet Clean неэффективна, так как чистящая жидкость в отсеке для очистки загрязнена или ее объем недостаточен.	Тщательно очистите электробритву, прежде чем продолжить бритье (см. главу "Очистка и уход").
При нажатии кнопки включения/выключения бритва не включается.	Аккумулятор разряжен.	Зарядите аккумулятор (см. главу "Зарядка").
	Включена блокировка.	Для выхода из режима блокировки нажмите и удерживайте в течение 3 секунд кнопку включения/выключения.
	Бритвенный блок поврежден или изношен настолько, что мотор не может работать. В этом случае на дисплее начнут мигать символ бритвенного блока и символ водопроводного крана с восклицательным знаком.	Необходимо очистить бритвенный блок или заменить его (см. главы "Очистка и уход" и "Замена").
	Бритва слишком сильно нагрелась. В этом случае бритва не будет работать, а на дисплее будет мигать восклицательный знак.	Выключите бритву и дайте ей остыть. Как только температура бритвы понизится до необходимого уровня, ее снова можно включить.
После очистки в системе Jet Clean на бритве по-прежнему остаются загрязнения.	Чистящая жидкость в отсеке для очистки загрязнена, или ее объем недостаточен.	Слейте жидкость и промойте отсек для очистки.
	Объем чистящей жидкости недостаточен. Если объем жидкости в отсеке для очистки ниже минимального, программа очистки будет прервана. Индикатор очистки и символ пустого отсека для очистки начнут мигать через равные интервалы времени, а держатель вернется в исходное положение.	Залейте в отсек для очистки чистящую жидкость до уровня между двумя линиями (см. главу "Очистка и уход").
	Вы воспользовались другой чистящей жидкостью.	Пользуйтесь только чистящей жидкостью Philips HQ200.
При нажатии кнопки включения/выключения система очистки Jet Clean не включается.	Система очистки Jet Clean не подключена к электросети.	Вставьте маленький штекер в систему очистки Jet Clean и подключите адаптер к розетке электросети.
	Бритва установлена в систему очистки Jet Clean неправильно, между системой очистки Jet Clean и бритвой нет электроконтакта.	Бритва должна плотно закреплена на своем месте в держателе.
Аккумулятор бритвы не полностью заряжен после зарядки в зарядном устройстве/системе очистки Jet Clean.	Бритва установлена в систему очистки Jet Clean неправильно.	Убедитесь, что вы надавили на бритву и она правильно встала на место.
RQ1008: время работы системы очистки Jet Clean резко уменьшилось или увеличилось.	Выбрана другая программа очистки. Система Jet Clean имеет три программы очистки: программу Eco, обычную программу и интенсивную программу. У каждой программы разная продолжительность работы.	Необходимую программу очистки можно выбрать с помощью кнопок вверх/вниз на системе очистки Jet Clean (см. главу "Очистка и уход").

## Úvod

Gratulujeme Vám ku kúpe a vitajte medzi zákazníkmi spoločnosti Philips! Ak chcete využiť všetky výhody zákaznickej podpory spoločnosti Philips, zaregistrujte svoj výrobok na adrese [www.philips.com/welcome](http://www.philips.com/welcome).

Prečítajte si tento návod na použitie, pretože obsahuje informácie o vlastnostiach tohto holiaceho strojčeka, ako aj niekoľko tipov, ktoré Vám umožnia urýchliť a spríjemniť holenie.

## Opis zariadenia (Obr. 1)

- A Holiaci strojček (RQ1290/RQ1280/RQ1260/RQ1250)
  - 1 Zastrihávač
  - 2 Posuvný ovládač zastrihávača
  - 3 Holiaca jednotka
  - 4 Ochranný kryt
  - 5 Holiaci strojček
  - 6 Vypínač holiaceho strojčeka
  - 7 Displej
- B Nabíjačka
- C Systém Jet Clean (RQ1008/RQ1007) (len určité modely)
  - 1 Nosič holiaceho strojčeka
  - 2 Symbol „Čistiaca komora prázdna“
  - 3 Symbol čistenia
  - 4 Symbol sušenia
  - 5 Vypínač systému Jet Clean (len model RQ1008: a tlačidlo nahor/nadol na výber programu)
  - 6 Tlačidlo uvoľnenia čistiacej komory
- D Čistiaca kefka
- E Čistiaca kvapalina
- F Puzdro
- G Adaptér

## Dôležité

Pred použitím zariadenia si pozorne prečítajte tento návod na použitie a uschovajte si ho na použitie v budúcnosti.

**Poznámka:** V tomto návode na použitie sa výraz „zariadenia“ používa na označenie holiaceho strojčeka a systému Jet Clean. Ak sa Váš model holiaceho strojčeka dodáva bez systému Jet Clean, označuje tento výraz len holiaci strojček.

### Všeobecné

#### Nebezpečenstvo

- Dbajte, aby sa adaptér nedostal do styku s vodou (Obr. 2).

#### Varovanie

- Súčasťou adaptéra je transformátor. Adaptér nesmiete oddeliť a vymeniť za iný typ zástrčky, lebo by ste mohli spôsobiť nebezpečnú situáciu.
- Tieto zariadenia nesmú používať osoby (vrátane detí), ktoré majú obmedzené telesné, zmyslové alebo mentálne schopnosti alebo ktoré nemajú dostatok skúseností a znalostí, pokiaľ nie sú pod dozorom alebo im nebolo vysvetlené používanie týchto zariadení osobou zodpovednou za ich bezpečnosť.
- Deti musia byť pod dozorom, aby sa nehrali so zariadeniami.
- Pri čistení zariadení dajte pozor na horúcu vodu. Najskôr vždy skontrolujte, či nie je príliš horúca, aby ste si nepopálili ruky.

#### Upozornenie

- Systém Jet Clean ani nabíjačku nikdy neponárajte do vody, ani ich neoplachujte tečúcou vodou.
- Zariadenia ani ostatné príslušenstvo nesmiete čistiť v umývačke na riad.
- Zariadenia vždy umiestnite a používajte na povrchoch, ktoré sú odolné voči kvapalinám.
- Zariadenia používajte, nabíjajte a skladujte pri teplotách 5°C až 35°C.
- Používajte len dodané príslušenstvo.
- Adaptér transformuje napätie 100 – 240 V na bezpečné napätie nižšie ako 24 V.
- Ak sú zariadenia poškodené, nepoužívajte ich.
- Ak je poškodený adaptér alebo akékoľvek iné príslušenstvo, vždy ho nechajte vymeniť za niektorý z originálnych typov, aby ste predišli nebezpečným situáciám.
- Po opláchnutí môže z otvoru v spodnej časti strojčeka vytekať voda. Je to bežný jav, ktorý nie je nebezpečný, pretože všetky elektronické súčiastky sú uložené v uzavretej napájacej jednotke vo vnútri holiaceho strojčeka.

### Systém Jet Clean (len určité modely)

#### Upozornenie

- Systém Jet Clean používajte len s originálnou čistiacou kvapalinou HQ200.
- Systém Jet Clean vždy umiestnite na stabilný, hladký a vodorovný povrch, aby nedošlo k úniku kvapaliny.
- Systém Jet Clean nikdy neponárajte do vody.
- Raz za 15 dní vyprázdnite čistiacu komoru a dôkladne ju očistite prúdom horúcej vody.
- Systém Jet Clean dôkladne očistí holiaci strojček, ale nevydezinfikuje ho. Preto holiaci strojček nepožičiavajte iným osobám.
- Čistiaca komora systému Jet Clean nie je vhodná na čistenie v umývačke na riad.
- Keď je systém Jet Clean pripravený na použitie, nepresúvajte ho, aby nedošlo k úniku čistiacej kvapaliny.

### Súlad zariadenia s normami

- Tento holiaci strojček vyhovuje medzinárodným bezpečnostným predpisom a môžete ho bezpečne používať vo vani alebo v sprche a čistiť ho pod tečúcou vodou (Obr. 3).
- Tieto zariadenia značky Philips vyhovujú všetkým normám týkajúcim sa elektromagnetických polí (EMF). Ak budete tieto zariadenia používať správne a v súlade s pokynmi v tejto brožúre obsahujúcej dôležité informácie a v brožúre s návodom na obsluhu pribalenej k holiacemu strojčeku, bude ich použitie bezpečné podľa všetkých v súčasnosti známych vedeckých poznatkov.

## Displej

**Poznámka:** Pred prvým použitím holiaceho strojčeka odstráňte z displeja ochrannú fóliu.

Štyri modely holiacich strojčekov (RQ1290, RQ1280, RQ1260 a RQ1250) majú rozdielne displeje, ktoré sú zobrazené na obrázkoch nižšie.

- RQ1290/RQ1280 (Obr. 4)
- RQ1260 (Obr. 5)
- RQ1250 (Obr. 6)

## Nabíjanie

- Nabíjanie trvá približne 1 hodinu.

### RQ1290/RQ1280

- Keď sa nabíja batéria holiaceho strojčeka, bliká číselný indikátor zostávajúceho času holenia (Obr. 7).
- Údaj zostávajúceho času holenia v minútach sa zvyšuje, až kým batéria holiaceho strojčeka nie je úplne nabitá.
- Rýchle nabíjanie: keď je batéria holiaceho strojčeka dostatočne nabitá na jedno oholenie, na displeji sa zobrazí údaj 5 minút červenou farbou.

### RQ1260/RQ1250

- Keď sa nabíja batéria holiaceho strojčeka, najskôr bliká spodný indikátor nabíjania, potom druhý indikátor nabíjania atď., až kým batéria nie je úplne nabitá (Obr. 8).

**Poznámka:** Displeje modelov RQ1260 a RQ1250 vyzerajú rozdielne, ale funkcia indikátorov nabíjania je rovnaká.

- Rýchle nabíjanie: keď je batéria holiaceho strojčeka dostatočne nabitá na jedno oholenie, spodný indikátor nabíjania striedavo bliká oranžovým a bielym svetlom.

## Plne nabitá batéria

### RQ1290/RQ1280

- Keď je batéria plne nabitá, číselný indikátor zostávajúceho času holenia začne nepretržite svietiť. Po približne 30 minútach sa displej znovu automaticky vypne (Obr. 9).

### RQ1260/RQ1250

- Keď je batéria plne nabitá, všetky indikátory nabíjania začnú nepretržite svietiť. Po približne 30 minútach sa displej znovu automaticky vypne. (Obr. 10)

**Poznámka:** Displeje modelov RQ1260 a RQ1250 vyzerajú rozdielne, ale funkcia indikátorov nabíjania je rovnaká.

## Takmer vybitá batéria

### RQ1290/RQ1280

- Keď je batéria takmer vybitá (keď zostáva 5 alebo menej minút holenia), číselný indikátor zostávajúceho času holenia začne blikať (Obr. 11).
- Keď holiaci strojček vypnete, číselný indikátor zostávajúceho času holenia bude ešte niekoľko sekúnd blikať. Keď už nezostávajú žiadne minúty, budete počuť pípnutie.

### RQ1260/RQ1250

- Keď je batéria takmer vybitá (keď zostáva 5 alebo menej minút holenia), spodný indikátor nabíjania začne blikať na oranžovo. (Obr. 12)
- Keď holiaci strojček vypnete, spodný indikátor nabíjania bude ešte niekoľko sekúnd blikať na oranžovo.

**Poznámka:** Displeje modelov RQ1260 a RQ1250 vyzerajú rozdielne, ale funkcia indikátorov nabíjania je rovnaká.

## Zostávajúca kapacita batérie

### RQ1290/RQ1280

- Zostávajúca kapacita batérie je signalizovaná dĺžkou času holenia v minútach zobrazenom na displeji. (Obr. 7)

### RQ1260/RQ1250

- Zostávajúca kapacita batérie je signalizovaná blikajúcimi indikátormi nabíjania (Obr. 8).

**Poznámka:** Displeje modelov RQ1260 a RQ1250 vyzerajú rozdielne, ale funkcia indikátorov nabíjania je rovnaká.

## Čistenie holiaceho strojčeka

Aby ste dosiahli optimálne výsledky holenia, odporúčame Vám čistiť holiaci strojček po každom použití.

- Čistenie Vám pripomenie blikajúci symbol vodovodného kohútika (Obr. 13).

**Poznámka:** Displeje modelov RQ1290, RQ1280, RQ1260 a RQ1250 vyzerajú rozdielne, ale zobrazuje sa na nich rovnaký symbol.

## Výmena holiacej jednotky

Aby ste pri holení dosiahli najlepšie výsledky, odporúčame Vám holiacu jednotku meniť každý rok.

- Ako pripomenutie, že je potrebné vymeniť holiacu jednotku, bliká symbol holiacej jednotky (všetky typy) a pri vypnutí holiaceho strojčeka budete počuť pípnutie (len model RQ1290/RQ1280). Táto procedúra sa vykoná po 7 po sebe nasledujúcich holeniach. (Obr. 14)

**Poznámka:** Displeje modelov RQ1290, RQ1280, RQ1260 a RQ1250 vyzerajú rozdielne, ale zobrazuje sa na nich rovnaký symbol.

## Cestový zámok (len modely RQ1280/RQ1260/RQ1250)

Keď sa chystáte cestovať, môžete holiaci strojček uzamknúť. Uzamknutie pri cestovaní chráni holiaci strojček pred náhodným zapnutím.

### Aktivovanie uzamknutia pri cestovaní

- 1 Približne na 3 sekundy stlačte vypínač a aktivujete režim uzamknutia pri cestovaní (Obr. 15).
  - ▶ RQ1280: displej začne odpočítavať od 3 do 1, potom zariadenie zapípaním oznámi, že sa uzamklo.
  - ▶ Na displeji sa zobrazí symbol zámku. Po niekoľkých sekundách symbol zmizne.

**Poznámka:** Displeje modelov RQ1280, RQ1260 a RQ1250 vyzerajú rozdielne, ale zobrazuje sa na nich rovnaký symbol.

### Vypnutie uzamknutia pri cestovaní

- 1 Na 3 sekundy stlačte vypínač.
  - ▶ Ako potvrdenie toho, že ste vypli uzamknutie pri cestovaní, sa zapne motorček strojčeka. Holiaci strojček je teraz pripravený na ďalšie použitie.

*Poznámka: Keď vložíte holiaci strojček do pripojenej nabíjačky alebo do systému Jet Clean, uzamknutie pri cestovaní sa automaticky vypne.*

### Režim úspory energie (len model RQ1290)

Zariadenie je vybavené automatickým režimom úspory energie. Keď holiaci strojček prejde do tohto režimu, svetlo na vypínači zhasne, aby sa šetrila energia.

- Ak so zariadením pohybujete, ale v priebehu 5 minút ho nezapnete, automaticky prejde do režimu úspory energie.
- ▶ **Na displeji bliká symbol zámku, čo znamená, že zariadenie je v režime úspory energie. (Obr. 16)**
- Ak chcete vypnúť režim úspory energie, jednoducho stlačte vypínač.

### Zablokované holiace hlavy

- Ak sú holiace hlavy zablokované, bude blikat' symbol holiacej jednotky, symbol vodovodného kohútika a výkričník. V tom prípade motorček nepracuje, pretože holiace hlavy sú znečistené alebo poškodené. (Obr. 17)

*Poznámka: Displeje modelov RQ1290, RQ1280, RQ1260 a RQ1250 vyzerajú rozdielne, ale zobrazujú sa na nich rovnaké symboly.*

- V tom prípade musíte holiacu jednotku vyčistiť alebo vymeniť.
- Symbol holiacej jednotky, symbol vodovodného kohútika a výkričník budú naďalej blikat', až kým holiace hlavy neodblokuje.

## Nabíjanie

Nabíjanie trvá približne 1 hodinu.

RQ1290/RQ1280/RQ1260: holiaci strojček s úplne nabitou batériou umožňuje až 60 minút/20 dní holenia.

RQ1250: holiaci strojček s úplne nabitou batériou umožňuje až 50 minút/16 dní holenia.

Skutočný čas holenia počíta holiaci strojček. Ak máte hustú bradu, čas holenia môže byť kratší ako čas predpokladaný. Čas holenia sa môže postupne meniť v závislosti od spôsobu holenia a typu brady.

Batériu holiaceho strojčeka nabíjajte pred jeho prvým použitím a vtedy, keď sa na displeji zobrazí upozornenie, že batéria je takmer vybitá (pozrite si časť „Takmer vybitá batéria“ v kapitole „Displej“).

### Rýchle nabíjanie

Po 5 minútach nabíjania, batéria strojčeka obsahuje dostatok energie na jedno oholenie.

### Nabíjanie v nabíjačke

- 1** Malú koncovku zasuňte do nabíjačky (Obr. 18).
- 2** Adaptér pripojte do sieťovej zásuvky.
- 3** Holiaci strojček položte do nabíjačky a zatlačte ho dozadu („cvaknutie“). (Obr. 19)
- ▶ Na displeji sa zobrazí, že batéria holiaceho strojčeka sa nabíja (pozrite si kapitolu „Displej“).

### Nabíjanie v systéme Jet Clean (len niektoré modely)

- 1** Malú koncovku zasuňte do systému Jet Clean.
- 2** Adaptér pripojte do sieťovej zásuvky.
- 3** Holiaci strojček vložte do nosiča hore nohami s displejom otočeným smerom k prednej časti systému Jet Clean (Obr. 20).

*Poznámka: Holiaci strojček nie je možné vložiť do systému Jet Clean, keď je na holiacej jednotke nasadený ochranný kryt.*

*Poznámka: Len model RQ1290: keď otočíte holiaci strojček hore nohami, číselný indikátor zostávajúceho času holenia na displeji sa tiež otočí, aby ste aj naďalej mohli sledovať úroveň nabitia batérie.*

- 4** Holiaci strojček zatlačte pevne do nosiča, aby ste ho zaistili v správnej polohe (Obr. 21).
- ▶ Displej signalizuje, že batéria holiaceho strojčeka sa nabíja (pozrite si časť „Nabíjanie“ v kapitole „Displej“).

## Používanie holiaceho strojčeka

### Holenie

- 1** Jedným stlačením vypínača zapnite holiaci strojček.
  - ▶ Displej sa na niekoľko sekúnd rozsvieti.
- 2** Holiacimi hlavami pohybujte po povrchu pokožky. Robte pri tom krúživé pohyby (Obr. 22).
  - Nerobte priame pohyby.
  - Môže trvať 2 až 3 týždne, kým si Vaša pokožka zvykne na holiaci systém Philips.
- 3** Jedným stlačením vypínača vypnite holiaci strojček.
  - ▶ Displej sa na niekoľko sekúnd rozsvieti a potom sa zobrazí zostávajúca kapacita batérie.

### Holenie na mokro

Holiaci strojček môžete použiť aj na holenie mokrej tváre s holiacou penou alebo gélom. Ak sa chcete oholiť s holiacou penou alebo gélom, postupujte nasledovne:

- 1** Navlhčite si tvár.
- 2** Na pokožku naneste holiacu penu alebo gél.
- 3** Opláchnite holiacu jednotku tečúcou vodou, aby sa ľahko kĺzala po pokožke.
- 4** Jedným stlačením vypínača zapnite holiaci strojček.
- 5** Holiacimi hlavami pohybujte krúživými pohybmi po pokožke.

*Poznámka: Pravidelne oplachujte holiaci strojček tečúcou vodou, aby sa neustále hladko kĺzal po Vašej pokožke.*

- 6** Osušte si tvár a po použití dôkladne vyčistite holiaci strojček (pozrite si kapitolu „Čistenie a údržba“).

*Poznámka: Dbajte na to, aby ste z holiaceho strojčeka opláchli všetku holiacu penu alebo gél.*

## Zastrihávanie

Na strihanie bokombrád a fúzov môžete použiť zastrihávač.

**1** Vytiahnite holiacu jednotku z holiaceho strojčeka (Obr. 23).

*Poznámka: Holiacu jednotku neatáčajte, kým ju nevyberiete z holiaceho strojčeka.*

**2** Jedným stlačením vypínača zapnete holiaci strojček.

► Displej sa na niekoľko sekúnd rozsvieti.

**3** Posuvný ovládač zastrihávača potlačte dopredu, čím vysuniete zastrihávač (Obr. 24).

**4** Teraz môžete začať zastrihávať.

**5** Posuvný ovládač zastrihávača potlačte dozadu, čím zastrihávač zasuniete.

**6** Jedným stlačením vypínača vypnete holiaci strojček.

► Displej sa na niekoľko sekúnd rozsvieti a zobrazí sa zostávajúca kapacita batérie.

**7** Výstupok holiacej jednotky zasuňte do drážky v hornej časti holiaceho strojčeka (1). Potom holiacu jednotku zatlačte nadol (2), aby zapadla do holiaceho strojčeka („cvaknutie“) (Obr. 25).

## Čistenie a údržba

Na čistenie holiaceho strojčeka a systému Jet Clean (len určité modely) nikdy nepoužívajte drôtenky, agresívne čistiace prostriedky ani agresívne kvapaliny ako benzín alebo acetón.

- Najlepší a hygienicky najvhodnejší spôsob čistenia strojčeka je použiť systém Jet Clean (len určité modely). Holiaci strojček však takisto môžete opláchnuť tečúcou vodou alebo ho vyčistiť pomocou dodanej kefy na čistenie.
- Dajte pozor na horúcu vodu. Najskôr vždy skontrolujte, či nie je príliš horúca, aby ste si nepopálili ruky.
- Holiaci strojček vždy po holení vyčistite, aby ste dosiahli optimálne výsledky holenia.
- Vonkajšok holiaceho strojčeka môžete očistiť navlhčenou tkaninou.
- Pravidelné čistenie zabezpečuje lepšie výsledky holenia.

### Čistenie holiacej jednotky

Dajte pozor na horúcu vodu. Najskôr vždy skontrolujte, či nie je príliš horúca, aby ste si nepopálili ruky.

**1** Holiacu jednotku chvíľu oplachujte teplou vodou z vodovodu (Obr. 26).

**2** Potiahnutím otvorte každú z troch holiacich hláv (Obr. 27).

**3** Všetky tri holiace hlavy a všetky tri komôrky na chĺpky opláchnite tečúcou horúcou vodou po dobu 30 sekúnd. (Obr. 28)

*Poznámka: Na vyčistenie holiacich hláv a komôrok na chĺpky môžete použiť aj dodanú kefku na čistenie.*

Dajte pozor na horúcu vodu. Najskôr vždy skontrolujte, či nie je príliš horúca, aby ste si nepopálili ruky.

**4** Opatrne vytraste prebytočnú vodu a holiace hlavy nechajte otvorené, aby holiaca jednotka úplne vyschla.

Holiacu jednotku nesmiete sušiť pomocou uteráka ani inej tkaniny, pretože by ste mohli poškodiť holiace hlavy.

### Čistenie holiacej jednotky v systéme Jet Clean (len určité modely)

Systém Jet Clean sa dodáva v dvoch typoch:

- Model RQ1008 má tri čistiace programy: ekologický program, automatický program a intenzívny program. Stlačením tlačidla nahor/nadol vyberte program, ktorý Vám vyhovuje. (Obr. 29)

*Poznámka: Pri ekologickom programe je čas sušenia kratší, aby sa ušetrila energia. Pri intenzívnom programe je program čistenia dôkladnejší.*

- Model RQ1007 má jeden automatický čistiaci program. Keď stlačíte vypínač, systém Jet Clean začne čistiť v automatickom čistiacom programe. (Obr. 30)

### Príprava systému Jet Clean na použitie

Pred prvým použitím naplňte čistiacu komoru.

**1** Malú koncovku zasuňte do systému Jet Clean.

**2** Adaptér pripojte do sieťovej zásuvky.

► Nosič sa automaticky premiestni do najvyššej polohy.

**3** Súčasne stlačte uvoľňovacie tlačidlá na oboch stranách čistiacej komory (1). Potom systém Jet Clean zodvihnite z čistiacej komory (2). (Obr. 31)

► Čistiaca komora zostane na mieste.

**4** Odskrutkujte uzáver z fľaše s čistiacou kvapalinou.

**5** Čistiacu komoru naplňte čistiacou kvapalinou HQ200 po úroveň medzi dvomi čiarkami (Obr. 32).

**6** Systém Jet Clean uložte späť na čistiacu komoru (Obr. 33).

Uistite sa, že uvoľňovacie tlačidlá zapadli späť na svoje miesto.

### Používanie systému Jet Clean

*Poznámka: Ak holiaci strojček používate spolu s holiacou penou alebo gélom, odporúčame Vám strojček pred čistením pomocou systému Jet Clean opláchnuť horúcou tečúcou vodou. Zabezpečíte tak optimálnu životnosť čistiacej kvapaliny.*

**1** Holiaci strojček zatlačte pevne do nosiča, aby ste ho zaistili v správnej polohe.

► Na displeji sa zobrazí, že batéria holiaceho strojčeka sa nabíja (pozrite si kapitolu „Displej“).

**2** RQ1008: stlačením tlačidla nahor/nadol zvolte čistiaci program.

**3** Stlačením vypínača na systéme Jet Clean spustíte čistiaci program. (Obr. 34)

- ▶ Displej holiaceho strojčeka prestane zobrazovať symbol nabíjania.
- ▶ Kontrolné svetlo čistenia začne blikať a holiaci strojček sa automaticky ponorí do čistiacej kvapaliny (Obr. 35).
- ▶ Kontrolné svetlo čistenia počas čistiaceho programu bliká. Tento proces trvá niekoľko minút.

*Poznámka: RQ1007: čistiaci program trvá 4 až 6 minút.*

*Poznámka: RQ1008: automatický a ekologický čistiaci program trvajú 4 až 6 minút. Intenzívny program trvá približne 35 minút.*

- ▶ Počas prvej fázy programu čistenia sa holiaci strojček niekoľkokrát automaticky zapne a vypne a posunie nahor a nadol.
- ▶ Počas druhej fázy čistiaceho programu sa holiaci strojček premiestni do polohy na sušenie, čo signalizuje blikajúci symbol sušenia. Táto fáza trvá približne 2 hodiny. Holiaci strojček zostane v tejto polohe až do konca programu. (Obr. 36)

*Poznámka: RQ1008: ak ste vybrali ekologický program, fáza sušenia trvá 1 hodinu.*

- ▶ Po čistení sa na displeji holiaceho strojčeka zobrazí symbol nabíjania (pozrite si kapitolu „Displej“).

*Poznámka: Ak počas čistiaceho programu stlačíte vypínač systému Jet Clean, program sa preruší. V takom prípade kontrolné svetlo čistenia alebo sušenia prestane blikať a nosič sa vráti do najvyššej polohy.*

*Poznámka: Ak počas čistiaceho programu vyberiete adaptér zo sieťovej zásuvky, program sa preruší. Nosič zostane vo svojej aktuálnej polohe. Keď znova pripojíte adaptér do sieťovej zásuvky, nosič sa presunie do najvyššej polohy.*

- Keď hladina čistiacej kvapaliny klesne pod minimálnu úroveň, začne blikať symbol „čistiaca komora prázdna“ a nosič sa vráti do východiskovej polohy (Obr. 37).
- Ak pomocou čistiaceho zariadenia čistíte holiaci strojček každý deň, kvapalinu v čistiacej komore je potrebné dopĺňať približne raz za 15 dní.

### Čistenie systému Jet Clean

Čistiacu komoru čistíte každých 15 dní.

Vonkajšie časti systému Jet Clean môžete očistiť navlhčenou tkaninou.

- 1** Súčasne stlačte uvoľňovacie tlačidlá na oboch stranách systému Jet Clean (1). Potom systém Jet Clean zodvihnete z čistiacej komory (2). (Obr. 31)

- ▶ Čistiaca komora zostane na mieste.

- 2** Vyprázdnite čistiacu komoru. (Obr. 38)

Čistiacu kvapalinu môžete vyliať do výlevky.

- 3** Čistiacu komoru opláchnite tečúcou vodou (Obr. 39).

Čistiacu komoru nie je možné čistiť v umývačke na riad.

- 4** Čistiacu komoru naplňte čistiacou kvapalinou HQ200 po úroveň medzi dvomi čiarkami (Obr. 32).

- 5** Systém Jet Clean nasadíte späť na čistiacu komoru. (Obr. 33)

Uistite sa, že uvoľňovacie tlačidlá zapadli späť na svoje miesto.

### Dôkladný spôsob čistenia

Uistite sa, že je zariadenie vypnuté.

- 1** Vytiahnite holiacu jednotku z holiaceho strojčeka (Obr. 23).

*Poznámka: Holiacu jednotku neatáčajte, kým ju nevyberiete z holiaceho strojčeka.*

- 2** Potiahnutím otvorte každú z troch holiacich hláv (Obr. 40).

- 3** Stlačte uško na uvoľnenie úchytky (1), až kým sa úchytka neatvorí (2) (Obr. 41).

*Poznámka: Nečistite viac ako jednu strihaciu jednotku a holiaci kryt súčasne, nakoľko tvoria súpravu. Ak omylom vložíte strihaciu jednotku do nesprávneho holiaceho krytu, môže trvať niekoľko týždňov, kým opäť dosiahne optimálny výkon.*

- 4** Vyberte strihaciu jednotku z holiaceho krytu. (Obr. 42)

- 5** Strihaciu jednotku očistite pomocou dodanej kefy (Obr. 43).

- 6** Vyčistite vnútro holiaceho krytu. (Obr. 44)

- 7** Po vyčistení umiestnite strihaciu jednotku späť do holiaceho krytu s nožičkami smerujúcimi nadol. (Obr. 45)

- 8** Úchytka založte a zatlačte cez strihaciu jednotku (Obr. 46).

- 9** Zatvorte holiace hlavy.

- 10** Výstupok holiacej jednotky zasuňte do drážky v hornej časti holiaceho strojčeka (1). Potom holiacu jednotku zatlačte nadol (2), aby zapadla do holiaceho strojčeka („cvaknutie“) (Obr. 25).

### Čistenie zastrihávača

Zastrihávač očistíte po každom použití.

- 1** Posuvný ovládač zastrihávača potlačte dopredu, čím vysuniete zastrihávač (Obr. 24).

- 2** Zastrihávač chvíľu oplachujte horúcou vodou z vodovodu. (Obr. 47)

- 3** Posuvný ovládač zastrihávača potlačte dozadu, čím zastrihávač zasuniete.

*Tip: Aby ste dosiahli optimálny výkon zastrihávača, každých šesť mesiacov namažte jeho zúbky kvapkou oleja na šijacie stroje.*

### Odkladanie

- 1** Na holiacu jednotku nasadte ochranný kryt, aby sa nepoškodili holiace hlavy (Obr. 48).

- 2** Zariadenie odložte do dodaného puzdra.



## Výmena

Holiacu jednotku vymeňte, keď sa na displeji zobrazí symbol holiacej jednotky. Poškodenú holiacu jednotku vymeňte okamžite. Aby ste pri holení dosiahli najlepšie výsledky, odporúčame Vám holiacu jednotku meniť každý rok. Holiacu jednotku vymeňte len za originálnu holiacu jednotku Philips RQ12.

**1** Vytiahnite starú holiacu jednotku z holiaceho strojčeka (Obr. 23).

*Poznámka: Holiacu jednotku neatáčajte, kým ju nevyberiete z holiaceho strojčeka.*

**2** Výstupok novej holiacej jednotky zasunúť do drážky v hornej časti holiaceho strojčeka (1). Potom holiacu jednotku zatlačte nadol (2), aby ste ju pripojili k holiacemu strojčeku („kliknutie“) (Obr. 25).

### Objednávanie súčastok

K dispozícii sú nasledujúce súčastky:

- Adaptér HQ8505
- Holiaca jednotka Philips RQ12
- Sprej na čistenie holiacich hláv Philips HQ110.
- Čistiaca kvapalina Philips HQ200

## Životné prostredie

- Zariadenia na konci životnosti neodhadzujte spolu s bežným komunálnym odpadom, ale kvôli recyklácii ich odovzdajte na mieste oficiálneho zberu. Pomôžete tak chrániť životné prostredie (Obr. 49).
- Zabudovaná nabíjateľná batéria obsahuje látky, ktoré môžu znečistiť životné prostredie. Pred likvidáciou holiaceho strojčeka alebo jeho odovzdaním na mieste oficiálneho zberu batériu vyberte. Batériu odovzdajte na mieste oficiálneho zberu batérií. Ak máte problémy s vybratím batérie, holiaci strojček môžete zaniest' do servisného centra spoločnosti Philips, kde batériu vyberú a odstránia spôsobom, ktorý je bezpečný pre životné prostredie (Obr. 50).

## Vyberanie nabíjateľnej batérie holiaceho strojčeka

Nabíjateľnú batériu smiete vybrať, len keď likvidujete holiaci strojček. Pri vyberaní batérie sa uistite, že je úplne vybitá.

Dajte pozor, pretože pásiky batérie sú ostré.

**1** Pomocou skrutkovača odpojte zadný panel strojčeka.

**2** Vyberte nabíjateľnú batériu.

## Záruka a servis

Ak potrebujete servis, informácie alebo ak máte problém, navštívte webovú stránku spoločnosti Philips, [www.philips.com](http://www.philips.com) alebo sa obráťte na stredisko starostlivosti o zákazníkov spoločnosti Philips vo Vašej krajine (telefónne číslo strediska nájdete v priloženom celosvetovo platnom záručnom liste). Ak sa vo Vašej krajine toto stredisko nenachádza, obráťte sa na miestneho predajcu výrobkov Philips.

### Obmedzenia záruky

Na holiace hlavy (strihacie jednotky a holiace kryty) sa nevzťahujú podmienky medzinárodnej záruky, lebo podliehajú opotrebovaniu.

## Riešenie problémov

Táto kapitola obsahuje zhrnutie najbežnejších problémov, ktoré sa môžu vyskytnúť pri používaní zariadenia. Ak neviete problém vyriešiť pomocou nižšie uvedených informácií, obráťte sa na Stredisko starostlivosti o zákazníkov vo Vašej krajine.

Problém	Možná príčina	Riešenie
Holiaci strojček už neholí tak dobre ako kedysi.	Holiace hlavy sú poškodené alebo opotrebované.	Vymeňte holiacu jednotku (pozrite si kapitolu „Výmena“).
	Dlhé chlčky zablokovali holiace hlavy.	Holiace hlavy vyčistite podľa jednotlivých krokov pri dôkladnom čistení strojčeka (pozrite si kapitolu „Čistenie a údržba“).
	Systém Jet Clean nevyčistil holiaci strojček dôkladne, pretože čistiaca kvapalina v čistiacej komore je znečistená alebo je jej hladina príliš nízka.	Skôr ako budete pokračovať v holení, dôkladne vyčistite holiaci strojček. V prípade potreby vyčistite a naplňte čistiacu komoru (pozrite si kapitolu „Čistenie a údržba“).
Keď stlačím vypínač, holiaci strojček nefunguje.	Nabíjateľná batéria je vybitá.	Nabite batériu (pozrite si kapitolu „Nabíjanie“).
	Je aktivovaný cestovný zámok.	Približne na 3 sekundy stlačte vypínač, čím deaktivujete režim uzamknutia pri cestovaní.
Holiaci strojček nie je ani po vyčistení v systéme Jet Clean úplne čistý.	Holiaca jednotka je znečistená alebo poškodená v takom rozsahu, že motorček sa nedokáže spustiť. V tom prípade bliká symbol holiacej jednotky, symbol vodovodného kohútika a výkričník.	Vyčistite alebo vymeňte holiacu jednotku (pozrite si kapitoly „Čistenie a údržba“ a „Výmena“).
	Teplota holiaceho strojčeka je príliš vysoká. V tom prípade nebude holiaci strojček fungovať a na displeji bliká výkričník.	Holiaci strojček vypnite a nechajte ho vychladnúť. Len čo teplota holiaceho strojčeka dostatočne klesne, môžete ho znova zapnúť.
	Čistiaca kvapalina v čistiacej komore je znečistená.	Vyprázdnite a opláchnite čistiacu komoru.



Problém	Možná příčina	Riešenie
	Hladina čistiacej kvapaliny je príliš nízka. Ak počas čistiaceho programu klesne hladina čistiacej kvapaliny pod minimálnu úroveň, program sa preruší. Kontrolné svetlo čistenia a symbol „čistiaca komora prázdna“ začnú v intervaloch blikat' a nosič sa vráti do počiatočnej polohy.	Čistiacu komoru naplňte čistiacou kvapalinou po úroveň medzi dvomi čiarkami (pozrite si kapitolu „Čistenie a údržba“).
	Namiesto originálnej čistiacej kvapaliny Philips ste použili inú čistiacu kvapalinu.	Používajte len čistiacu kvapalinu HQ200 značky Philips.
Keď zapnem vypínač, systém Jet Clean nefunguje.	Systém Jet Clean nie je pripojený do elektrickej siete.	Malú koncovku pripojte k systému Jet Clean a adaptér zapojte do elektrickej zásuvky.
	Holiaci strojček ste nevložili do systému Jet Clean správne, takže medzi systémom Jet Clean a holiacim strojčekom nie je elektrický kontakt.	Holiaci strojček zatlačte pevne do nosiča, aby ste ho zaistili v správnej polohe.
Batéria holiaceho strojčka nie je po nabíjaní v nabíjačke/systéme Jet Clean úplne nabitá.	Holiaci strojček ste nevložili do nabíjačky/systému Jet Clean správne.	Holiaci strojček vždy zatlačte do nosiča tak, aby sa zaistil v správnej polohe.
RQ1008: prevádzkový čas systému Jet Clean je náhle kratší alebo dlhší ako predtým.	Vybrali ste iný čistiaci program. Systém Jet Clean má tri čistiace programy: ekologický program, normálny a intenzívny program. Každý z týchto programov má iný prevádzkový čas.	Stlačením tlačidla nahor/nadol na systéme Jet Clean spustíte čistiaci program, ktorý Vám vyhovuje (pozrite si kapitolu „Čistenie a údržba“).

## Uvod

Čestitamo vam za nakup in dobrodošli pri Philipsu! Če želite popolnoma izkoristiti podporo, ki jo nudi Philips, registrirajte izdelek na [www.philips.com/welcome](http://www.philips.com/welcome).

Preberite ta uporabniški priročnik, saj vsebuje informacije o funkcijah brivnika in nasvete za hitrejše ter prijetnejše britje.

## Splošni opis (Sl. 1)

- A Brivnik (RQ1290/RQ1280/RQ1260/RQ1250)
  - 1 Prirezovalnik
  - 2 Drsno stikalo za vklop/izklop prirezovalnika
  - 3 Brivna enota
  - 4 Zaščitni pokrovček
  - 5 Brivnik
  - 6 Gumb za vklop/izklop brivnika
  - 7 Zaslona
- B Polnilnik
- C Sistem Jet Clean (RQ1008/RQ1007) (samo pri določenih modelih)
  - 1 Nosilec brivnika
  - 2 Simbol prazne čistilne komore
  - 3 Simbol za čiščenje
  - 4 Simbol za sušenje
  - 5 Gumb za vklop/izklop sistema Jet Clean (samo RQ1008: in gumb navzgor/navzdol za izbiro programa)
  - 6 Gumb za sprostitvev čistilne komore
- D Ščetka za čiščenje
- E Čistilna tekočina
- F Torbica
- G Adapter

## Pomembno

Pred uporabo aparata natančno preberite ta uporabniški priročnik in ga shranite za poznejšo uporabo.

**Opomba:** V tem uporabniškemu priročniku izraz "aparat" pomeni brivnik in sistem Jet Clean. Če brivnik ni opremljen s sistemom Jet Clean, pomeni ta izraz samo brivnik.

## Splošno

### Nevarnost

- Pazite, da ne zmočite adapterja (Sl. 2).

### Opozorilo

- V adapter je vgrajen transformator. Odstranitev in zamenjava adapterja z drugim nista dovoljeni, saj to lahko povzroči nevarnost.
- Aparati niso namenjeni uporabi s strani otrok in oseb z zmanjšanimi telesnimi, čutnimi ali duševnimi sposobnostmi ali oseb s pomanjkljivimi izkušnjami in znanjem, razen če jih pri uporabi nadzoruje ali jim svetuje oseba, ki je odgovorna za njihovo varnost.
- Pazite, da se otroci ne bodo igrali z aparati.
- Bodite previdni pri čiščenju aparatov z vročo vodo. Najprej preverite, ali voda morda ni prevroča, da si ne poparite rok.

### Pozor

- Sistema Jet Clean in polnilnika ne potaplajte v vodo in ne spirajte pod tekočo vodo.
- Aparati in dodatna oprema niso primerni za pranje v pomivalnem stroju.
- Aparate vedno postavite in uporabljajte na vodoodporni površini.
- Aparate uporabljajte, polnite in hranite pri temperaturi med 5 °C in 35 °C.
- Uporabljajte samo priloženi pribor.
- Adapter pretvori napetost 100–240 V v varno nizko napetost, nižjo od 24 V.
- Aparatov ne uporabljajte, če so poškodovani.
- Če je adapter dodatne opreme poškodovan, ga obvezno zamenjajte z originalnim adapterjem, da se izognete nevarnosti.
- Med izpiranjem lahko iz vtičnice na dnu brivnika teče voda. To je povsem običajno in ni nevarno, saj so vsi elektronski deli v hermetično zaprti napajalni enoti v notranjosti brivnika.

## Sistem Jet Clean (samo pri določenih modelih)

### Pozor

- Sistem Jet Clean uporabljajte samo z originalno čistilno tekočino HQ200.
- Sistem Jet Clean postavite na stabilno, ravno in vodoravno podlago, da preprečite puščanje.
- Sistema Jet Clean ne potaplajte v vodo.
- Čistilno komoro izpraznite in jo temeljito očistite s spiranjem pod vročo vodo vsakih 15 dni.
- Sistem Jet Clean brivnik sicer dobro očisti, vendar ga ne razkuži; zato brivnika ne delite z drugimi.
- Čistilna komora sistema Jet Clean ni primerna za pranje v pomivalnem stroju.
- Ko je sistem Jet Clean pripravljen na uporabo, ga ne premikajte, da ne povzročite puščanja čistilne tekočine.

## Skladnost s standardi

- Ta brivnik ustreza mednarodno sprejetim varnostnim predpisom in ga lahko varno uporabljate v kadi ali pod prho ter čistite pod tekočo vodo (Sl. 3).
- Ti Philipsovi aparati ustrezajo vsem standardom glede elektromagnetnih polj (EMF). Če z njimi ravirate pravilno in v skladu z navodili v tej knjižici s pomembnimi informacijami in knjižici z navodili za uporabo, ki je priložena brivniku, je uporaba aparatov glede na danes veljavne znanstvene dokaze varna.

## Zaslona

**Opomba:** Pred prvo uporabo brivnika z zaslona odstranite zaščitno folijo.

Štirje modeli brivnikov (RQ1290, RQ1280, RQ1260 in RQ1250) imajo različne zaslone, ki so prikazani na spodnjih slikah.

- RQ1290/RQ1280 (Sl. 4)
- RQ1260 (Sl. 5)
- RQ1250 (Sl. 6)

### Polnjenje

---

- Polnjenje traja približno eno uro.

#### RQ1290/RQ1280

- Ko se brivnik polni, indikator za prikaz minut utripa (Sl. 7).
- Število minut postopoma narašča, dokler brivnik ni popolnoma napolnjen.
- Hitro polnjenje: Ko je v brivniku dovolj energije za eno britje, zaslon pet minut sveti rdeče.

#### RQ1260/RQ1250

- Ko se brivnik polni, najprej začne utripati spodnji indikator polnjenja, nato drugi indikator polnjenja in tako naprej, dokler ni brivnik popolnoma napolnjen (Sl. 8).

*Opomba: Zaslona modelov RQ1260 in RQ1250 se razlikujeta, vendar njuni indikatorji polnjenja delujejo enako.*

- Hitro polnjenje: Ko je v brivniku dovolj energije za eno britje, spodnji indikator polnjenja izmenično utripa oranžno in belo.

### Baterija napolnjena

---

#### RQ1290/RQ1280

- Ko je baterija popolnoma napolnjena, indikator polnjenja neprekinjeno sveti. Po približno 30 minutah se zaslon samodejno izklopi (Sl. 9).

#### RQ1260/RQ1250

- Ko je baterija popolnoma napolnjena, vsi indikatorji polnjenja neprekinjeno svetijo. Po približno 30 minutah se zaslon samodejno izklopi. (Sl. 10)

*Opomba: Zaslona modelov RQ1260 in RQ1250 se razlikujeta, vendar njuni indikatorji polnjenja delujejo enako.*

### Prazna baterija

---

#### RQ1290/RQ1280

- Ko je baterija skoraj prazna (brijete se lahko samo še pet minut ali manj), indikator minut začne utripati (Sl. 11).
- Ko izklopite brivnik, indikator minut utripa še nekaj sekund. Ko zmanjka vseh minut za britje, zaslišite pisk.

#### RQ1260/RQ1250

- Ko je baterija skoraj prazna (brijete se lahko samo še pet minut ali manj), spodnji indikator polnjenja utripa oranžno. (Sl. 12)
- Ko izklopite brivnik, spodnji indikator polnjenja utripa oranžno še nekaj sekund.

*Opomba: Zaslona modelov RQ1260 in RQ1250 se razlikujeta, vendar njuni indikatorji polnjenja delujejo enako.*

### Preostala zmogljivost baterije

---

#### RQ1290/RQ1280

- Število minut britja na zaslonu prikazuje preostalo kapaciteto baterije. (Sl. 7)

#### RQ1260/RQ1250

- Utripajoči indikatorji polnjenja prikazujejo preostalo kapaciteto baterije (Sl. 8).

*Opomba: Zaslona modelov RQ1260 in RQ1250 se razlikujeta, vendar njuni indikatorji polnjenja delujejo enako.*

### Čiščenje brivnika

---

Da bo brivnik deloval optimalno, ga očistite po vsaki uporabi.

- Simbol pipe utripa in vas opominja, da je treba očistiti brivnik (Sl. 13).

*Opomba: Zaslona modelov RQ1290, RQ1280, RQ1260 in RQ1250 se sicer razlikujejo, vendar imajo enak simbol.*

### Menjava brivne enote

---

Da bi zagotovili optimalno delovanje brivnika, brivno enoto zamenjajte vsako leto.

- Ko je treba zamenjati brivno enoto, simbol brivne enote utripa (vsi modeli) in ob izklopu brivnika zaslišite pisk (samo RQ1290/RQ1280). To se zgodi po sedmih zaporednih britjih. (Sl. 14)

*Opomba: Zaslona modelov RQ1290, RQ1280, RQ1260 in RQ1250 se sicer razlikujejo, vendar imajo enak simbol.*

### Potovalni zaklep (samo RQ1280/RQ1260/RQ1250)

---

Preden se odpravite na pot, lahko brivnik zaklenete. Potovalni zaklep preprečuje, da bi brivnik pomotoma vklopili.

#### Aktiviranje potovalnega zaklepa

- 1 Za tri sekunde pritisnite gumb za vklop/izklop, da aktivirate način potovalnega zaklepa (Sl. 15).
- ▶ RQ1280: Zaslon začne z odštevanjem od 3. Ko pride do 1, aparat zapiska, kar je znak, da se je zaklenil.
- ▶ Na zaslonu zasveti simbol ključavnice. Po nekaj sekundah ugasne.

*Opomba: Zaslona modelov RQ1280, RQ1260 in RQ1250 se sicer razlikujejo, vendar imajo enak simbol.*

#### Deaktiviranje potovalnega zaklepa

- 1 Za tri sekunde pritisnite gumb za vklop/izklop.
  - ▶ Motor začne delovati, kar je znak, da je potovalni zaklep deaktiviran.
- Brivnik je ponovno pripravljen na uporabo.

*Opomba: Ko brivnik postavite v priključen polnilnik ali sistem Jet Clean, se potovalni zaklep samodejno deaktivira.*

### Varčni način (samo RQ1290)

---

Aparat je opremljen s samodejnim energijsko varčnim načinom delovanja. Ko brivnik preide v ta način delovanja, začne varčevati z energijo, zato osvetljeni gumb za vklop/izklop preneha svetiti.

- Če aparat premikate pet minut in ga ne vklopite, samodejno preide v varčni način.

- ▶ Utripajoč simbol ključavnice na zaslonu je znak, da je aparat v varčnem načinu. (Sl. 16)
- Za deaktiviranje varčnega načina preprosto pritisnite gumb za vklop/izklop.

### Blokirane brivne glave

- Če so brivne glave blokirane, začnejo utripati simbol brivne enote, simbol pipe in klicaj. V tem primeru motor ne more delovati, ker so brivne glave umazane ali poškodovane. (Sl. 17)

*Opomba: Zasloni modelov RQ1290, RQ1280, RQ1260 in RQ1250 se sicer razlikujejo, vendar imajo enake simbole.*

- V tem primeru morate brivno enoto očistiti ali zamenjati.
- Simbol brivne enote, simbol pipe in klicaj utripajo, dokler brivnih glav ne odblokirate.

### Polnjenje

Polnjenje traja približno eno uro.

RQ1290/RQ1280/RQ1260: Povsem napolnjen brivnik zagotavlja do 60 minut/20 dni britja.

RQ1250: Povsem napolnjen brivnik zagotavlja do 50 minut/16 dni britja.

Brivnik izračuna dejanski čas britja. Če imate gosto brado, bo lahko čas britja krajši od predvidenega. Lahko se razlikuje tudi glede na način britja in vrsto brade.

Brivnik napolnite pred prvo uporabo in ko zaslon opozori, da je baterija skoraj prazna (oglejte si razdelek "Prazna baterija" v poglavju "Zaslon").

#### Hitro polnjenje

Brivnik ima po petih minutah polnjenja dovolj energije za eno britje.

#### Polnjenje v polnilniku

- 1 Vstavite manjši vtikač v polnilnik (Sl. 18).
- 2 Vstavite adapter v stensko vtičnico.
- 3 Postavite brivnik v polnilnik in ga potisnite nazaj ("klik"). (Sl. 19)
- ▶ Zaslon prikaže, da se brivnik polni (oglejte si poglavje "Zaslon").

#### Polnjenje v sistemu Jet Clean (samo pri določenih modelih)

- 1 Manjši vtikač vstavite v sistem Jet Clean.
- 2 Vstavite adapter v stensko vtičnico.
- 3 Brivnik obrnite in ga z glavo postavite v nosilec tako, da je zaslon obrnjen proti sprednjemu delu sistema Jet Clean (Sl. 20).

*Opomba: Brivnika ni mogoče postaviti v sistem Jet Clean, če je na brivni enoti zaščitni pokrovček.*

*Opomba: Samo RQ1290: Ko brivnik obrnete na glavo, se na zaslonu obrnejo tudi indikatorji minut, da lahko še naprej odčitavate raven napoljenosti baterije.*

- 4 Brivnik trdno pritisnite v nosilec, da se zatakne na svoje mesto (Sl. 21).
- ▶ Zaslon prikaže, da se brivnik polni (oglejte si razdelek "Polnjenje" v poglavju "Zaslon").

### Uporaba brivnika

#### Britje

- 1 Za vklop brivnika pritisnite gumb za vklop/izklop.
  - ▶ Zaslon zasveti za nekaj sekund.
- 2 Brivne glave premikajte po koži s krožnimi gibi (Sl. 22).
  - Ne delajte ravnih gibov.
  - Vaša koža bo morda potrebovala 2–3 tedne, da se bo privadila na Philipsov sistem britja.
- 3 Za izklop brivnika enkrat pritisnite gumb za vklop/izklop.
  - ▶ Zaslon zasveti za nekaj sekund in nato prikaže preostalo zmogljivost baterije.

#### Mokro britje

Ta brivnik lahko uporabite za mokro britje z brivskim gelom ali peno.

Pri britju z brivskim gelom ali peno sledite spodnjim korakom:

- 1 Navlažite kožo.
- 2 Na kožo nanesite brivski gel ali peno.
- 3 Brivno enoto spirajte pod tekočo vodo, da bo gladko drsela po koži.
- 4 Za vklop brivnika pritisnite gumb za vklop/izklop.
- 5 Brivne glave premikajte po koži s krožnimi gibi.

*Opomba: Brivnik redno spirajte pod tekočo vodo, da bo gladko drsela po koži.*

- 6 Po končanem britju si osušite obraz in temeljito očistite brivnik (oglejte si poglavje "Čiščenje in vzdrževanje").

*Opomba: Z brivnika obvezno sperite ves brivski gel ali peno.*

#### Prerezovanje

Prerezovalnik lahko uporabljate za oblikovanje zalizcev in brkov.

- 1 Brivno enoto snemite neposredno z brivnika (Sl. 23).

*Opomba: Brivne enote med snemanjem z brivnika ne obračajte.*

- 2 Za vklop brivnika pritisnite gumb za vklop/izklop.
  - ▶ Zaslon zasveti za nekaj sekund.

- 3 Drsno stikalo prirezovalnika potisnite naprej, da izvlečete prirezovalnik (Sl. 24).
- 4 Zdaj lahko začnete s striženjem.
- 5 Drsno stikalo prirezovalnika potisnite nazaj, da uvlečete prirezovalnik.
- 6 Za izklop brivnika enkrat pritisnite gumb za vklop/izklop.
  - ▶ Zaslon zasveti za nekaj sekund in prikaže preostalo zmogljivost baterije.
- 7 Zatič brivne enote vstavite v režo na zgornjem delu brivnika (1). Nato brivno enoto pritisnite navzdol (2), da jo pritrdite na brivnik ("klik") (Sl. 25).

### Čiščenje in vzdrževanje

Brivnika in sistema Jet Clean (samo pri določenih modelih) ne čistite s čistilnimi gobicami, jedkimi čistili ali agresivnimi tekočinami, kot je bencin ali aceton.

- Najprimernejši in najbolj higienski način čiščenja brivnika je čiščenje v sistemu Jet Clean (samo pri določenih modelih). Lahko ga tudi sperete s tekočo vodo ali očistite s priloženo ščetko za čiščenje.
- Pri uporabi vroče vode bodite previdni. Najprej preverite, ali ni morda prevroča, da si ne poparite rok.
- Za optimalno delovanje očistite brivnik po vsaki uporabi.
- Zunanost brivnika lahko očistite z vlažno krpo.
- Redno čiščenje zagotavlja boljšo kakovost britja.

#### Čiščenje brivne enote

Pri uporabi vroče vode bodite previdni. Najprej preverite, ali ni morda prevroča, da si ne poparite rok.

- 1 Brivno enoto nekaj časa spirajte pod vročo tekočo vodo (Sl. 26).
- 2 Vse tri brivne glave posamično povlecite in odprite (Sl. 27).
- 3 Vse tri brivne glave in vse tri predelke za odrezane dlačice 30 sekund spirajte pod vročo tekočo vodo. (Sl. 28)

*Opomba: Brivne glave in predelke za odrezane dlačice lahko očistite s priloženo ščetko za čiščenje.*

Pri uporabi vroče vode bodite previdni. Najprej preverite, ali ni morda prevroča, da si ne poparite rok.

- 4 Previdno otresite vso odvečno vodo in pustite brivne glave odprte, da se brivna enota popolnoma posuši.

Brivne enote nikoli ne brišite z brisačo ali papirnatim robčkom, saj s tem lahko poškodujete brivne glave.

#### Čiščenje brivne enote v sistemu Jet Clean (samo pri določenih modelih)

S sistemom Jet Clean sta opremljena dva modela:

- Model RQ1008 ima tri programe čiščenja: ekološki, samodejni in intenzivni program. Želeni programa čiščenja izberite s pritiskom gumba navzgor/navzdol. (Sl. 29)

*Opomba: Zaradi varčevanja z energijo ima ekološki program krajši čas sušenja. Bolj temeljito čiščenje ponuja intenzivni program.*

- Model RQ1007 ima en samodejni program čiščenja. Ob pritisku gumba za vklop/izklop začne sistem Jet Clean čistiti s samodejnim programom. (Sl. 30)

#### Priprava sistema Jet Clean na uporabo

Pred prvo uporabo napolnite čistilno komoro.

- 1 Manjši vtikač vstavite v sistem Jet Clean.
- 2 Vstavite adapter v stensko vtičnico.
  - ▶ Nosilec se samodejno pomakne v najvišji položaj.
- 3 Hkrati pritisnite gumba za sprostitev na stranskih delih čistilne komore (1). Nato sistem Jet Clean dvignite iz čistilne komore (2). (Sl. 31)
  - ▶ Čistilna komora ostane zadaj.
- 4 Odvijte pokrovček s steklenice s čistilno tekočino.
- 5 Čistilno komoro napolnite s čistilno tekočino HQ200 do nivoja med oznakama (Sl. 32).
- 6 Sistem Jet Clean postavite nazaj v čistilno komoro (Sl. 33).

Gumba za sprostitev se morata zaskočiti nazaj na svoje mesto.

#### Uporaba sistema Jet Clean

*Opomba: Če brivnik uporabite za britje z brivskim gelom ali peno, vam svetujemo, da ga pred čiščenjem v sistemu Jet Clean sperete pod vročo tekočo vodo. S tem boste zagotovili dolgo življenjsko dobo čistilne tekočine.*

- 1 Brivnik trdno pritisnite v nosilec, da se zatakne na svoje mesto.
  - ▶ Zaslon prikaže, da se brivnik polni (oglejte si poglavje "Zaslon").
- 2 RQ1008: Program čiščenja izberite s pritiskom gumba navzgor/navzdol.
- 3 Za začetek programa čiščenja pritisnite gumb za vklop/izklop sistema Jet Clean. (Sl. 34)
  - ▶ Zaslon brivnika preneha prikazovati indikator polnjenja.
  - ▶ Indikator čiščenja začne utripati in brivnik se samodejno spusti v čistilno tekočino (Sl. 35).
  - ▶ Indikator čiščenja utripa med programom čiščenja, ki traja nekaj minut.

*Opomba: RQ1007: Program čiščenja traja 4–6 minut.*

*Opomba: RQ1008: Samodejni in ekološki program čiščenja trajata 4–6 minut. Intenzivni program traja približno 35 minut.*

- ▶ Med prvo fazo programa čiščenja se brivnik večkrat samodejno vklopi in izklopi ter premakne gor in dol.
- ▶ Med drugo fazo programa čiščenja je brivnik v položaju za sušenje, kar prikazuje utripajoči simbol za sušenje. Ta faza traja približno dve uri. Brivnik ostane v tem položaju do konca programa. (Sl. 36)

*Opomba: RQ1008: Če izberete ekološki program, faza sušenja traja eno uro.*

► Po programu čiščenja se na zaslonu brivnika prikaže indikator polnjenja (oglejte si poglavje "Zaslon").

*Opomba: Če med programom čiščenja pritisnete gumb za vklop/izklop sistema Jet Clean, se program prekine. V tem primeru indikator čiščenja ali sušenja preneha utripati, nosilec pa se pomakne v najvišji položaj.*

*Opomba: Če med programom čiščenja odstranite adapter iz stenske vtičnice, se program prekine. Nosilec ostane v trenutnem položaju. Ko adapter ponovno vstavite v stensko vtičnico, se nosilec pomakne v najvišji položaj.*

- Ko nivo tekočine pade pod najnižjo raven, simbol prazne čistilne komore začne utripati, nosilec pa se vrne v začetni položaj (Sl. 37).
- Če brivnik čistite v pomivalnem stroju vsak dan, morate čistilno komoro ponovno napolniti približno vsakih 15 dni.

### Čiščenje sistema Jet Clean

Čistilno komoro očistite vsakih 15 dni.

Zunanost sistema Jet Clean lahko očistite z vlažno krpo.

**1** Hkrati pritisnite gumba za sprostitvev na stranskih delih sistema Jet Clean (1). Nato sistem Jet Clean dvignite iz čistilne komore (2). (Sl. 31)

► Čistilna komora ostane zadaj.

**2** Iz čistilne komore izlijte preostalo čistilno tekočino. (Sl. 38)

Čistilno tekočino lahko zlijete preprosto v odtok.

**3** Čistilno komoro sperite pod tekočo vodo (Sl. 39).

Čistilna komora ni primerna za pranje v pomivalnem stroju.

**4** Čistilno komoro napolnite s čistilno tekočino HQ200 do nivoja med oznakama (Sl. 32).

**5** Sistem Jet Clean postavite nazaj v čistilno komoro. (Sl. 33)

Gumba za sprostitvev se morata zaskočiti nazaj na svoje mesto.

### Posebej temeljito čiščenje

Aparat mora biti izklopljen.

**1** Brivno enoto snemite neposredno z brivnika (Sl. 23).

*Opomba: Brivne enote med snemanjem z brivnika ne obračajte.*

**2** Vse tri brivne glave posamično povlecite in odprite (Sl. 40).

**3** Pritisnite jeziček za sprostitvev držala (1), da se držalo dvigne (2) (Sl. 41).

*Opomba: Hkrati čistite le eno rezilo in ležišče brivne glave, ki sodita skupaj. Če rezilo po pomoti vstavite v napačno ležišče, lahko traja več tednov, preden bo znova vzpostavljeno optimalno britje.*

**4** Odstranite rezilo iz ležišča. (Sl. 42)

**5** Očistite rezilo s priloženo ščetko (Sl. 43).

**6** Očistite notranost ležišča. (Sl. 44)

**7** Po čiščenju rezilo vstavite nazaj v brivno enoto tako, da so vstavki rezila obrnjeni navzgor. (Sl. 45)

**8** Držalo pritisnite navzdol, da ga namestite čez rezilo (Sl. 46).

**9** Zaprite brivne glave.

**10** Zatič brivne enote vstavite v režo na zgornjem delu brivnika (1). Nato brivno enoto pritisnite navzdol (2), da jo pritrdite na brivnik ("klik") (Sl. 25).

### Čiščenje prirezovalnika

Prirezovalnik očistite po vsaki uporabi.

**1** Drsno stikalo prirezovalnika potisnite naprej, da izvlečete prirezovalnik (Sl. 24).

**2** Prirezovalnik nekaj časa spirajte pod vročo tekočo vodo. (Sl. 47)

**3** Drsno stikalo prirezovalnika potisnite nazaj, da uvlečete prirezovalnik.

*Namig: Za optimalno delovanje namažite zobce prirezovalnika vsakih šest mesecev s kapljico olja za šivalne stroje.*

### Shranjevanje

**1** Na brivno enoto namestite zaščitni pokrovček, da preprečite poškodbe brivnih glav (Sl. 48).

**2** Brivnik hranite v priloženi torbici.

### Zamenjava

Brivno enoto zamenjajte, ko se na zaslonu pojavi simbol brivne enote. Poškodovano brivno enoto zamenjajte takoj.

Da bi zagotovili optimalno delovanje brivnika, brivno enoto zamenjajte vsako leto.

Brivno enoto zamenjajte samo z originalno brivno enoto Philips RQ12.

**1** Staro brivno enoto snemite neposredno z brivnika (Sl. 23).

*Opomba: Brivne enote med snemanjem z brivnika ne obračajte.*

**2** Zatič nove brivne enote vstavite v režo na zgornjem delu brivnika (1). Nato brivno enoto pritisnite navzdol (2), da jo pritrdite na brivnik ("klik") (Sl. 25).

### Naročanje delov

Na voljo so vam naslednji deli:

- Adapter HQ8505
- Brivna enota Philips RQ12
- Čistilno pršilo za brivne glave Philips HQ110
- Čistilna tekočina Philips HQ200

### Okolje

- Aparatov po poteku življenjske dobe ne zavržite skupaj z običajnimi gospodinjskimi odpadki, temveč jih oddajte na uradnem zbirnem mestu za recikliranje. Tako boste pripomogli k ohranitvi okolja (Sl. 49).
- Vgrajena akumulatorska baterija brivnika vsebuje okolju škodljive snovi. Preden brivnik zavržete in oddate na uradnem zbirnem mestu, odstranite baterijo. Oddajte jo na uradnem zbirnem mestu za baterije. Če imate z odstranitvijo baterije težave, lahko odnesete brivnik na Philipsov pooblaščen servis. Osebe servisa bo baterijo odstranilo in zavrglo na okolju prijazen način (Sl. 50).

### Odstranjevanje akumulatorske baterije brivnika

**Akumulatorsko baterijo odstranite samo, če boste brivnik zavrgli. Ko baterijo odstranite, mora biti popolnoma prazna.**

Previdno, baterijski kontakti so ostri.

**1** Z izvijačem odstranite hrbtno ploščo brivnika.

**2** Odstranite akumulatorsko baterijo.

### Garancija in servis

Za servis, informacije ali v primeru težav obiščite Philipsovo spletno stran na naslovu **www.philips.com** ali pa se obrnite na Philipsov center za pomoč uporabnikom v svoji državi (telefonsko številko najdete na mednarodnem garancijskem listu). Če v vaši državi ni takšnega centra, se obrnite na lokalnega Philipsovega prodajalca.

### Garancijske omejitve

Mednarodna garancija ne velja za brivne glave (rezila in ležišča brivnih glav), ker se ti deli obrabijo.

### Odpravljanje težav

To poglavje vsebuje povzetek najpogostejših težav, ki se lahko pojavijo pri uporabi aparatov. Če s temi nasveti ne morete odpraviti težav, se obrnite na center za pomoč uporabnikom v svoji državi.

Težava	Možni vzrok	Rešitev
Brivnik ne brije več tako dobro, kot je včasih.	Brivne glave so poškodovane ali obrabljene.	Zamenjajte brivno enoto (oglejte si poglavje "Zamenjava").
	Daljše dlačice ovirajo brivne glave.	Očistite brivne glave po postopku za posebej temeljito čiščenje (oglejte si poglavje "Čiščenje in vzdrževanje").
	Sistem Jet Clean morda ni dobro očistil brivnika, ker je čistilna tekočina v čistilni komori umazana ali je nivo tekočine prenizek.	Pred nadaljevanjem britja temeljito očistite brivnik. Po potrebi očistite in ponovno napolnite čistilno komoro (oglejte si poglavje "Čiščenje in vzdrževanje").
Ko pritisnem gumb za vklop/izklop, se brivnik ne vklopi.	Akumulatorska baterija je prazna.	Napolnite baterijo (oglejte si poglavje "Polnjenje").
	Aktiviran je potovalni zaklep.	Za tri sekunde pritisnite gumb za vklop/izklop, da deaktivirate potovalni zaklep.
	Brivna enota je tako zelo umazana ali poškodovana, da motor ne more delovati. V tem primeru utripajo simbol brivne enote, simbol pipe in klicaj.	Očistite ali zamenjajte brivno enoto (oglejte si poglavje "Čiščenje in vzdrževanje" in "Zamenjava").
	Temperatura brivnika je previsoka. V tem primeru brivnik ne deluje, klicaj na zaslonu pa utripa.	Izklopite brivnik in počakajte, da se ohladi. Ko se temperatura brivnika zadosti zniža, ga lahko ponovno vklopite.
Ko brivnik očistim v sistemu Jet Clean, ni popolnoma čist.	Čistilna tekočina v čistilni komori je umazana.	Čistilno komoro izpraznite in sperite.
	Nivo čistilne tekočine je prenizek. Če med programom čiščenja količina tekočine v čistilni komori pade pod najnižji nivo, se program prekine. Indikator čiščenja in simbol prazne čistilne komore začneta utripati v intervalih, nosilec pa se vrne v začetni položaj.	Čistilno komoro napolnite s čistilno tekočino do nivoja med oznakama (oglejte si poglavje "Čiščenje in vzdrževanje").
	Uporabili ste čistilno tekočino, ki ni originalna Philipsova čistilna tekočina.	Obvezno uporabljajte čistilno tekočino HQ200.
Ko pritisnem gumb za vklop/izklop, se sistem Jet Clean ne vklopi.	Sistem Jet Clean ni priključen na omrežno napajanje.	Manjši vtikač vstavite v sistem Jet Clean, adapter pa v omrežno vtičnico.
	Brivnika niste pravilno vstavili v sistem Jet Clean, zato med sistemom Jet Clean in brivnikom ni električne povezave.	Brivnik trdno pritisnite v nosilec, da se zatakne na svoje mesto.



Težava	Možni vzrok	Rešitev
Ko brivnik napolnim v polnilniku/sistemu Jet Clean, ni popolnoma napolnjen.	Brivnika niste pravilno vstavili v polnilnik/sistem Jet Clean.	Brivnik trdno pritisnite, da se zatakne na svoje mesto.
RQ1008: Čas delovanja sistema Jet Clean je nenadoma krajši ali daljši, kot je bil prej.	Izbrali ste drug program čiščenja. Sistem Jet Clean ima tri programe čiščenja: ekološki, normalni in intenzivni program. Vsak program ima drugačen čas delovanja.	Za izbor zelenega programa čiščenja pritisnite gumb za vklop/izklop sistema Jet Clean (oglejte si poglavje "Čiščenje in vzdrževanje").

## Uvod

Čestitamo vam na kupovini i dobro došli u Philips! Da biste imali sve pogodnosti podrške koju pruža Philips, registrujte svoj proizvod na [www.philips.com/welcome](http://www.philips.com/welcome).

Pročitajte ovo uputstvo za upotrebu jer sadrži informacije o karakteristikama ovog aparata za brijanje, kao i savete kako da učinite brijanje lakšim i prijatnijim.

## Opšti opis (Sl. 1)

- A Aparat za brijanje (RQ1290/RQ1280/RQ1260/RQ1250)
  - 1 Trimer
  - 2 Dugme za uključivanje/isključivanje trimera
  - 3 Jedinica za brijanje
  - 4 Zaštitni poklopac
  - 5 Aparat za brijanje
  - 6 Dugme za uključivanje/isključivanje aparata za brijanje
  - 7 Ekran
- B Punjač
- C Jet Clean sistem (RQ1008/RQ1007) (samo određeni modeli)
  - 1 Držać aparata za brijanje
  - 2 Simbol za praznu komoru za čišćenje
  - 3 Simbol za čišćenje
  - 4 Simbol za sušenje
  - 5 Dugme za uključivanje/isključivanje Jet Clean sistema (samo RQ1008: i dugme nagore/nadole za izbor programa)
  - 6 Dugme za oslobađanje komore za čišćenje
- D Četkica za čišćenje
- E Tečnost za čišćenje
- F Torbica
- G Adapter

## Važno

Pre upotrebe aparata pažljivo pročitajte ovo uputstvo i sačuvajte ga za buduće potrebe.

**Napomena:** U ovom korisničkom priručniku termin „*aparata*“ se odnosi na aparat za brijanje i Jet Clean sistem. Ako posedujete aparat za brijanje bez Jet Clean sistema, odnosi se samo na aparat za brijanje.

### Opšte

#### Opasnost

- Pazite da se adapter ne pokvasi (Sl. 2).

#### Upozorenje

- Adapter ima ugrađen transformator. Ne uklanjajte adapter da biste ga zamenili drugim priključkom, jer se na taj način izlažete opasnosti.
- Ovi aparati nisu namenjeni za upotrebu od strane osoba (što podrazumeva i decu) sa smanjenim fizičkim, senzornim ili mentalnim sposobnostima, ili nedostatkom iskustva i znanja, osim pod nadzorom ili na osnovu uputstava za upotrebu aparata datih od strane osobe odgovorne za njihovu bezbednost.
- Deca moraju da budu pod nadzorom da se ne bi igrala aparatima.
- Pazite sa vrućom vodom prilikom čišćenja aparata. Uvek proverite da voda ne bude prevruća da biste izbegli opekotine na rukama.

#### Oprez

- Nikada ne uranjajte Jet Clean sistem i punjač u vodu i ne ispirajte ga pod mlazom vode.
- Aparat i dodaci ne smeju da se peru u mašini za pranje posuđa.
- Uvek stavite i koristite aparate na podlozi koja je otporna na vodu.
- Koristite, puniti i odložite aparate na temperaturi od 5°C do 35°C.
- Koristite samo dodatke koji se nalaze u kompletu.
- Adapter za napajanje pretvara 100 - 240 V u bezbedan niski napon manji od 24 V.
- Ne koristite aparate ako su oštećeni.
- Ako se adapter ili bilo koji dodatak ošteti, obavezno ga zamenite originalnim da biste izbegli opasnost.
- Prilikom ispiranja može da procuri voda iz utičnice na dnu aparata za brijanje. To je normalno i nije opasno, jer je sva elektronika zatvorena u zapečaćenoj jedinici za napajanje unutar aparata.

### Jet Clean sistem (samo određeni modeli)

#### Oprez

- Jet Clean sistem koristite samo sa originalnom HQ200 tečnošću za čišćenje.
- Jet Clean sistem uvek postavite na stabilnu, ravnu i horizontalnu površinu kako bi se sprečilo curenje.
- Nikada ne uranjajte Jet Clean sistem u vodu.
- Ispraznite komoru za čišćenje i temeljno je isperite pod mlazom tople vode svakih 15 dana.
- Jet Clean sistem detaljno čisti, ali ne dezinfikuje aparat za brijanje, pa se iz tog razloga preporučuje da ni sa kim ne delite aparat.
- Komora za čišćenje Jet Clean sistema ne može da se pere u mašini za pranje posuđa.
- Kada je Jet Clean sistem spreman za upotrebu, nemojte ga pomerati da ne bi došlo da izlivanja tečnosti za čišćenje.

### Usklađenost sa standardima

- Ovaj aparat za brijanje je u skladu sa međunarodno priznatim propisima o bezbednosti i može se bezbedno koristiti u kadi i pod tušem i prati pod mlazom vode (Sl. 3).
- Ovi Philips aparati usklađeni su sa svim standardima koji se odnose na elektromagnetna polja (EMF). Ako se aparatima rukuje na odgovarajući način i u skladu sa uputstvima iz ovog vodiča sa važnim informacijama i iz vodiča sa informacijama o korišćenju koji se isporučuju uz aparat, bezbedni su za upotrebu prema naučnim dokazima koji su danas dostupni.

## Ekran

**Napomena:** Pre prve upotrebe aparata za brijanje skinite zaštitnu foliju sa ekrana.

Četiri tipa aparata za brijanje (RQ1290, RQ1280, RQ1260 i RQ1250) imaju različite ekrane koji su prikazani na slikama ispod.

- RQ1290/RQ1280 (Sl. 4)
- RQ1260 (Sl. 5)
- RQ1250 (Sl. 6)

### Punjenje

- Punjenje traje oko 1 sat.

#### RQ1290/RQ1280

- Kada se aparat za brijanje puni, indikator minuta treperi (Sl. 7).
- Minuti za brijanje se povećavaju dok se aparat u potpunosti ne napuni.
- Brzo punjenje: Kada se baterija aparata za brijanje dovoljno napuni za jedno brijanje, na ekranu će se crvenom bojom prikazati 5 minuta.

#### RQ1260/RQ1250

- Kada se aparat za brijanje puni, prvo će se uključiti donji indikator punjenja, zatim drugi indikator punjenja itd. dok se aparat potpuno ne napuni (Sl. 8).

**Napomena:** Ekran na modelima RQ1260 i RQ1250 izgledaju drugačije, ali indikator punjenja radi na isti način.

- Brzo punjenje: Kada se baterija aparata za brijanje dovoljno napuni za jedno brijanje, donji indikator punjenja će naizmenično treperiti narandžasto i belo.

### Baterija je potpuno napunjena

#### RQ1290/RQ1280

- Kada se baterija potpuno napuni, indikator minuta će početi stalno da svetli. Nakon približno 30 minuta ekran će se ponovo automatski isključiti (Sl. 9).

#### RQ1260/RQ1250

- Kada se baterija potpuno napuni, svi indikatori punjenja će početi stalno da svetle. Nakon približno 30 minuta ekran će se ponovo automatski isključiti. (Sl. 10)

**Napomena:** Ekran na modelima RQ1260 i RQ1250 izgledaju drugačije, ali indikator punjenja radi na isti način.

### Skoro prazna baterija

#### RQ1290/RQ1280

- Kada je baterija skoro prazna (kada ostane samo 5 ili manje minuta za brijanje), indikator minuta će početi da treperi (Sl. 11).
- Kada isključite aparat za brijanje, minuti za brijanje nastavljaju da trepere još nekoliko sekundi. Kada više nema minuta, oglašice se zvučni signal.

#### RQ1260/RQ1250

- Kada je baterija skoro prazna (kada je ostalo samo 5 ili manje minuta za brijanje), donji indikator punjenja počće da treperi narandžasto. (Sl. 12)
- Kada isključite aparat za brijanje, donji indikator punjenja će nastaviti da treperi nekoliko sekundi.

**Napomena:** Ekran na modelima RQ1260 i RQ1250 izgledaju drugačije, ali indikator punjenja radi na isti način.

### Preostali kapacitet baterije

#### RQ1290/RQ1280

- Preostali kapacitet baterije pokazuje broj minuta za brijanje prikazan na ekranu. (Sl. 7)

#### RQ1260/RQ1250

- Preostali kapacitet baterije pokazuju indikatori punjenja koji trepere (Sl. 8).

**Napomena:** Ekran na modelima RQ1260 i RQ1250 izgledaju drugačije, ali indikator punjenja radi na isti način.

### Čišćenje aparata za brijanje

Za optimalne rezultate brijanja, preporučuje se da očistite aparat za brijanje nakon svake upotrebe.

- Simbol slavine treperi kako bi vas podsetio da očistite aparat za brijanje (Sl. 13).

**Napomena:** Ekran na modelima RQ1290, RQ1280, RQ1260 i RQ1250 izgledaju različito, ali prikazuju iste simbole.

### Zamena jedinice za brijanje

Za najbolje rezultate brijanja, preporučuje se da jedinicu za brijanje zamenite svake godine.

- Simbol jedinice za brijanje treperi (svi modeli) i čuje se zvučni signal kada isključujete aparat (samo tip RQ1290/RQ1280) da bi vas podsetio da zamenite jedinicu za brijanje. Ovo se dešava nakon 7 uzastopnih brijanja. (Sl. 14)

**Napomena:** Ekran na modelima RQ1290, RQ1280, RQ1260 i RQ1250 izgledaju različito, ali prikazuju iste simbole.

### Zaključavanje za vreme putovanja (samo RQ1280/RQ1260/RQ1250)

Možete zaključati aparat za brijanje kada putujete. Zaključavanje za vreme putovanja sprečava mogućnost slučajnog uključivanja aparata.

#### Aktiviranje zaključavanja za vreme putovanja

- 1 Pritisnite dugme za uključivanje/isključivanje i zadržite ga 3 sekunde da biste aktivirali režim zaključavanja za vreme putovanja (Sl. 15).
- ▶ RQ1280: Na ekranu će se prikazati brojač koji odbrojava od 3. Aparat će se na 1 oglašiti zvučnim signalom kako bi ukazao da je zaključan.
- ▶ Simbol zaključavanja će se uključiti na ekranu. Nakon nekoliko sekundi će se isključiti.

**Napomena:** Ekran na modelima RQ1280, RQ1260 i RQ1250 izgledaju različito, ali prikazuju isti simbol.

#### Deaktiviranje zaključavanja za vreme putovanja

- 1 Dugme za uključivanje/isključivanje držite pritisnuto 3 sekunde.
- ▶ Motor počinje da radi i pokazuje da je zaključavanje za vreme putovanja deaktivirano.

Aparat za brijanje je ponovo spreman za upotrebu.

**Napomena:** Kada stavite aparat za brijanje u punjač koji je priključen u struju ili u Jet Clean sistem, režim za zaključavanje za vreme putovanja se automatski isključuje.

### Režim za uštedu energije (samo RQ1290)

Ovaj aparat je opremljen automatskim režimom za uštedu energije. Kada aparat za brijanje pređe u režim za uštedu energije, svetlo na dugmetu za uključivanje/isključivanje će se isključiti radi uštede energije.

- Ako ne budete uključivali aparat 5 minuta, on će automatski preći u režim za uštedu energije.
- ▶ **Simbol zaključavanja će treperiti na ekranu kako bi ukazao da je aparat prešao u režim za uštedu energije. (Sl. 16)**
- Ako želite da deaktivirate režim za uštedu energije, samo pritisnite dugme za uključivanje/isključivanje.

### Blokirane glave za brijanje

- Ako su glave za brijanje blokirane, simbol jedinice za brijanje, simbol slavine i znak uzvika trepere. U ovom slučaju, motor ne može da radi jer su glave za brijanje zaprljane ili oštećene. (Sl. 17)

**Napomena:** Ekрани na modelima RQ1290, RQ1280, RQ1260 i RQ1250 izgledaju različito, ali prikazuju iste simbole.

- Kada se to desi, treba da očistite jedinicu za brijanje ili da je zamenite.
- Simbol jedinice za brijanje, simbol slavine i znak uzvika nastavljaju da trepere dok ne odblokirate glave za brijanje.

## Punjenje

Punjenje traje oko 1 sat.

RQ1290/RQ1280/RQ1260: Potpuno napunjen aparat za brijanje pruža vreme brijanja do 60 minuta/20 dana.

RQ1250: Potpuno napunjen aparat za brijanje pruža vreme brijanja do 50 minuta/16 dana.

Stvarno vreme brijanja računa aparat. Ako imate gustu bradu, vreme brijanja može biti manje od očekivanog. Vreme brijanja takođe može vremenom varirati u zavisnosti od načina brijanja i tipa brade.

Aparat za brijanje napunite pre prve upotrebe ili kada indikator punjenja na ekranu pokazuje da je baterija skoro prazna (pogledajte odeljak „Skoro prazna baterija“ u poglavlju „Ekran“).

### Brzo punjenje

Nakon 5 minuta punjenja, aparat za brijanje ima dovoljno energije za jedno brijanje.

### Punjenje u punjaču

- 1** Priključite mali utikač u punjač (Sl. 18).
- 2** Uključite adapter u utičnicu.
- 3** Postavite aparat za brijanje u punjač i gurnite ga unazad („klik“). (Sl. 19)
- ▶ Na ekranu se prikazuje da se aparat puni (pogledajte poglavlje „Ekran“).

### Punjenje pomoću Jet Clean sistema (samo određeni modeli)

- 1** Priključite mali utikač u Jet Clean sistem.
- 2** Uključite adapter u utičnicu.
- 3** Stavite aparat naopako u držač, sa ekranom okrenutim ka prednjoj strani Jet Clean sistema (Sl. 20).

**Napomena:** Aparat za brijanje ne može da se postavi u Jet Clean sistem kada se na jedinici za brijanje nalazi zaštitna kapica.

**Napomena:** Samo RQ1290: kada okrenete aparat za brijanje naopako, indikator minuta na ekranu takođe će se okrenuti tako da možete da vidite preostali kapacitet napunjenosti baterije.

- 4** Pritisnite aparat za brijanje čvrsto u držač da bi legao na mesto (Sl. 21).
- ▶ Na ekranu se prikazuje da se aparat puni (pogledajte odeljak „Punjenje“ u poglavlju „Ekran“).

## Upotreba aparata za brijanje

### Brijanje

- 1** Jednom pritisnite dugme za uključivanje/isključivanje da biste uključili aparat za brijanje.
  - ▶ Ekran će se uključiti na nekoliko sekundi.
- 2** Kružnim pokretima prelazite glavama za brijanje preko kože (Sl. 22).
  - Nemojte da pravite pravolinijske pokrete.
  - Vašoj koži će možda trebati 2 do 3 sedmice da se navikne na Philips sistem brijanja.
- 3** Jednom pritisnite dugme za uključivanje/isključivanje da biste isključili aparat za brijanje.
  - ▶ Ekran će se uključiti na nekoliko sekundi i prikazaće preostali kapacitet baterije.

### Vlažno brijanje

Aparat za brijanje možete da koristite i na vlažnom licu uz penu/gel za brijanje.

Pratite sledeće korake da biste se obrijali uz korišćenje pene/gela za brijanje:

- 1** Navlažite kožu.
- 2** Nanesite penu/gel za brijanje na kožu.
- 3** Isperite jedinicu za brijanje pod mlazom vode kako biste osigurali glatko pomeranje preko kože.
- 4** Jednom pritisnite dugme za uključivanje/isključivanje da biste uključili aparat za brijanje.
- 5** Kružnim pokretima prelazite glavama za brijanje preko kože.

**Napomena:** Redovno ispirajte aparat za brijanje pod mlazom vode kako biste osigurali neprekidno glatko pomeranje preko kože.

- 6** Nakon upotrebe osušite lice i temeljno očistite aparat za brijanje (pogledajte poglavlje „Čišćenje i održavanje“).

*Napomena: Obavezno isperite svu penu/gel za brijanje sa aparata za brijanje.*

### Podrezivanje

Trimer možete da koristite za podrezivanje zulufa i brkova.

**1** Skinite jedinicu za brijanje sa aparata (Sl. 23).

*Napomena: Nemojte da okrecete jedinicu za brijanje dok je budete skidali sa aparata.*

**2** Jednom pritisnite dugme za uključivanje/isključivanje da biste uključili aparat za brijanje.

▶ Ekran će se uključiti na nekoliko sekundi.

**3** Gurnite klizač trimera unapred da biste izbacili trimer (Sl. 24).

**4** Sada možete početi sa podrezivanjem.

**5** Gurnite klizač trimera unazad da biste uvukli trimer.

**6** Jednom pritisnite dugme za uključivanje/isključivanje da biste isključili aparat za brijanje.

▶ Ekran će se uključiti na nekoliko sekundi i prikazaće preostali kapacitet baterije.

**7** Ubacite ušicu jedinice za brijanje u prorez na vrhu aparata za brijanje (1). Zatim pritisnite jedinicu za brijanje ka dole (2) da biste je pričvrstili za aparat („klik“) (Sl. 25).

### Čišćenje i održavanje

Za čišćenje aparata i Jet Clean sistema (samo određeni modeli) nikada nemojte koristiti jastučice za ribanje i abrazivna sredstva za čišćenje niti agresivne tečnosti kao što su benzin ili aceton.

- Najbolji i higijenski najispravniji način čišćenja aparata za brijanje je u Jet Clean sistemu (samo određeni modeli). Možete ga takođe oprati pod mlazom vode ili ga očistiti četkicom koja se nalazi u kompletu.
- Pazite sa vrućom vodom. Uvek proverite da voda ne bude prevruća da biste izbegli opekotine na rukama.
- Za najbolje rezultate brijanja, očistite aparat nakon svakog brijanja.
- Spoljašnji deo aparata za brijanje možete očistiti vlažnom krpom.
- Redovno čišćenje garantuje bolje rezultate brijanja.

### Čišćenje jedinice za brijanje

Pazite sa vrućom vodom. Uvek proverite da voda ne bude prevruća da biste izbegli opekotine na rukama.

**1** Izvesno vreme ispirajte jedinicu za brijanje pod mlazom vruće vode (Sl. 26).

**2** Povlačenjem otvorite tri glave za brijanje jednu po jednu (Sl. 27).

**3** 30 sekundi ispirajte sve tri glave za brijanje i sve tri komore za dlačice pod mlazom vruće vode. (Sl. 28)

*Napomena: Glave za brijanje i komore za dlačice možete i da očistite četkicom koja se nalazi u kompletu.*

Pazite sa vrućom vodom. Uvek proverite da voda ne bude prevruća da biste izbegli opekotine na rukama.

**4** Pažljivo otresite višak vode i ostavite glave za brijanje otvorene kako bi se jedinica za brijanje potpuno osušila.

Nikad nemojte da brišete jedinicu za brijanje peškirom ili papirnim ubrusom, jer to može da ošteti glave za brijanje.

### Čišćenje jedinice za brijanje u Jet Clean sistemu (samo određeni modeli)

Postoje dva tipa Jet Clean sistema:

- Tip RQ1008 ima tri programa čišćenja: ekološki, automatski i intenzivni. Željeni program izaberite pomoću dugmeta nagore/nadole. (Sl. 29)

*Napomena: Ekološki program ima kraće vreme sušenja radi uštede energije. Intenzivni program omogućava temeljnije čišćenje.*

- Tip RQ1007 ima jedan automatski program. Kada pritisnete dugme za uključivanje/isključivanje, Jet Clean sistem će započeti čišćenje pomoću automatskog programa. (Sl. 30)

### Priprema Jet Clean sistema za upotrebu

Napunite komoru za čišćenje pre prve upotrebe.

**1** Priključite mali utikač u Jet Clean sistem.

**2** Uključite adapter u utičnicu.

▶ Držač se automatski pomera na najviši položaj.

**3** Istovremeno pritisnite dugmad za oslobađanje sa obe strane komore za čišćenje (1). Zatim podignite Jet Clean sistem sa komore za čišćenje (2). (Sl. 31)

▶ Komora za čišćenje ostaje ispod.

**4** Skinite zatvarač sa boce sa tečnošću za čišćenje.

**5** Sipajte tečnost za čišćenje HQ200 u komoru za čišćenje do nivoa između dve linije (Sl. 32).

**6** Vratite Jet Clean sistem na komoru za čišćenje (Sl. 33).

Pazite da dugmad za oslobađanje dobro legnu na svoja mesta.

### Upotreba Jet Clean sistema

*Napomena: Ako aparat za brijanje koristite sa penom/gelom za brijanje, preporučuje se da ga pre čišćenja u Jet Clean sistemu isperete pod mlazom vruće vode. Na taj način obezbeđujete optimalni vek trajanja tečnosti za čišćenje.*

**1** Pritisnite aparat za brijanje čvrsto u držač da bi legao na mesto.

▶ Na ekranu se prikazuje da se aparat puni (pogledajte poglavlje „Ekran“).

**2** RQ1008: Pritisnite dugme nagore/nadole da biste izabrali program čišćenja.

**3** Pritisnite dugme za uključivanje/isključivanje na Jet Clean sistemu da biste započeli program čišćenja. (Sl. 34)

- ▶ Na ekranu aparata za brijanje nema indikatora punjenja.
- ▶ Lampica za čišćenje počinje da treperi i aparat za brijanje se automatski spušta u tečnost za čišćenje (Sl. 35).
- ▶ Lampica za čišćenje treperi sve vreme tokom programa čišćenja, što je nekoliko minuta.

*Napomena: RQ1007: Program čišćenja traje 4 do 6 minuta.*

*Napomena: RQ1008: Automatski i ekološki programi traju 4 do 6 minuta. Intenzivni program traje približno 35 minuta.*

- ▶ Tokom prve faze programa čišćenja aparat za brijanje se automatski uključuje/isključuje nekoliko puta i pomera se gore-dole.
- ▶ Za vreme druge faze programa čišćenja brijač se postavlja u položaj za sušenje, što pokazuje treperenje lampice za sušenje. Ova faza traje približno 2 sata. Brijač ostaje u ovom položaju do kraja programa. (Sl. 36)

*Napomena: RQ1008: Faza sušenja traje 1 sat ako se koristi ekološki program.*

- ▶ Nakon programa čišćenja indikator punjenja pojavljuje se na ekranu aparata za brijanje (pogledajte odeljak „Ekran“).

*Napomena: Ukoliko tokom programa čišćenja pritisnete dugme za uključivanje/isključivanje Jet Clean sistema, program čišćenja će se prekinuti. U tom slučaju, lampica za čišćenje ili sušenje prestaje da treperi i držač se vraća u najviši položaj.*

*Napomena: Ukoliko tokom programa čišćenja uklonite adapter iz zidne utičnice, program se prekida. Držač ostaje u trenutnom položaju. Kada adapter ponovo priključite u zidnu utičnicu, držač se podiže u najviši položaj.*

- Kada nivo tečnosti za čišćenje padne ispod minimalnog, simbol za praznu komoru za čišćenje počinje da treperi, a držač se vraća u početni položaj (Sl. 37).
- Ako svakodnevno koristite mašinu za pranje aparata za brijanje, trebalo bi da dopunite tečnost u komori za čišćenje približno na svakih 15 dana.

### Čišćenje Jet Clean sistema

Očistite komoru za čišćenje na svakih 15 dana.

Spoljašnji deo Jet Clean sistema možete da obrišete vlažnom krpom.

- 1** Istovremeno pritisnite dugmad za oslobađanje sa obe strane Jet Clean sistema (1). Zatim skinite Jet Clean System sa komore za čišćenje (2). (Sl. 31)

- ▶ Komora za čišćenje ostaje ispod.

- 2** Prospite preostalu tečnost za čišćenje iz komore. (Sl. 38)

Možete jednostavno da prospete tečnost za čišćenje u lavabo.

- 3** Isperite komoru za čišćenje pod mlazom vode (Sl. 39).

Komora za čišćenje ne može da se pere u mašini za pranje posuđa.

- 4** Sipajte tečnost za čišćenje HQ200 u komoru za čišćenje do nivoa između dve linije (Sl. 32).

- 5** Vratite Jet Clean sistem na komoru za čišćenje. (Sl. 33)

Pazite da dugmad za oslobađanje dobro legnu na svoja mesta.

### Metod izuzetno temeljnog čišćenja

Proverite da li ste isključili aparat.

- 1** Skinite jedinicu za brijanje sa aparata (Sl. 23).

*Napomena: Nemojte da okrećete jedinicu za brijanje dok je budete skidali sa aparata.*

- 2** Povlačenjem otvorite tri glave za brijanje jednu po jednu (Sl. 40).

- 3** Pritisnite jezičak za oslobađanje osigurača (1) dok se osigurač ne otvori (2) (Sl. 41).

*Napomena: Nemojte odjednom čistiti više od jednog rezača i štitnika, jer su oni posebno upareni. Ako slučajno stavite rezač u pogrešan štitnik, vraćanje optimalnog efekta brijanja može da potraje nekoliko sedmica.*

- 4** Izvadite rezač iz štitnika. (Sl. 42)

- 5** Rezač očistite četkicom koja se nalazi u kompletu (Sl. 43).

- 6** Očistite unutrašnjost štitnika. (Sl. 44)

- 7** Nakon čišćenja vratite rezač u štitnik tako da nožice rezača budu okrenute nadole. (Sl. 45)

- 8** Vratite osigurač preko rezača (Sl. 46).

- 9** Zatvorite glave za brijanje.

- 10** Ubacite ušicu jedinice za brijanje u prorez na vrhu aparata za brijanje (1). Zatim pritisnite jedinicu za brijanje ka dole (2) da biste je pričvrstili za aparat („klik“) (Sl. 25).

### Čišćenje trimera

Trimer očistite nakon svake upotrebe.

- 1** Gurnite klizač trimera unapred da biste izbacili trimer (Sl. 24).

- 2** Izvesno vreme ispirajte trimer pod mlazom vruće vode. (Sl. 47)

- 3** Gurnite klizač trimera unazad da biste uvukli trimer.

*Koristan savet: Za najbolje rezultate, podmažite zupce trimera jednom kapi ulja za šivaću mašinu na svakih šest meseci.*

### Odlaganje

- 1** Stavite zaštitni poklopac na jedinicu za brijanje da biste sprečili oštećenja na glavama za brijanje (Sl. 48).

- 2** Aparat za brijanje odložite u torbicu koju ste dobili u kompletu.

## Zamena

Zamenite jedinicu za brijanje kad se simbol jedinice za brijanje pojavi na ekranu. Odmah zamenite oštećenu jedinicu za brijanje. Za najbolje rezultate brijanja, preporučuje se da jedinicu za brijanje zamenite svake godine. Jedinicu za brijanje zamenite isključivo originalnom RQ12 Philips jedinicom za brijanje.

### 1 Skinite jedinicu za brijanje sa aparata (Sl. 23).

*Napomena: Nemojte da okrecete jedinicu za brijanje dok je budete skidali sa aparata.*

### 2 Ubacite ušicu nove jedinice za brijanje u prorez na vrhu aparata za brijanje (1). Zatim pritisnite jedinicu za brijanje ka dole (2) da biste je pričvrstili za aparat („klik“) (Sl. 25).

## Naručivanje delova

Na raspolaganju su sledeći rezervni delovi:

- HQ8505 adapter
- RQ12 Philips jedinica za brijanje
- HQ110 Philips sprej za čišćenje glave za brijanje
- HQ200 Philips tečnost za čišćenje

## Čovekova okolina

- Aparate koji se više ne mogu upotrebljavati nemojte da odlažete u kućni otpad, već ih predajte na zvaničnom mestu za prikupljanje za reciklažu. Tako ćete doprineti zaštiti okoline (Sl. 49).
- Ugrađena punjiva baterija sadrži supstance koje mogu da zagađuju okolinu. Uvek uklonite bateriju pre nego što bacite aparat ili ga predate na službenom odlagalištu. Baterije odložite na službenom mestu za odlaganje baterija. Ako imate problema sa uklanjanjem baterije, aparat možete da odnesete u Philips servisni centar. Osooblje centra će ukloniti bateriju i odložiti je tako da ne zagađuje okolinu (Sl. 50).

## Uklanjanje punjive baterije aparata za brijanje

Bateriju uklanjajte samo pre odlaganja aparata na otpad. Pazite da baterija bude potpuno prazna pri uklanjanju.

Budite oprezni, trake koje drže bateriju su vrlo oštre.

### 1 Odvijačem uklonite zadnju ploču aparata za brijanje.

### 2 Uklonite punjivu bateriju.

## Garancija i servis

Ukoliko vam je potreban servis, informacije ili ako imate neki problem, posetite Web lokaciju kompanije Philips na adresi [www.philips.com](http://www.philips.com) ili se obratite centru za korisničku podršku kompanije Philips u svojoj zemlji (broj telefona ćete pronaći u međunarodnom garantnom listu). Ako u vašoj zemlji ne postoji centar za korisničku podršku, obratite se lokalnim distributeru Philips proizvoda.

## Ograničenja garancije

Glave za brijanje (rezači i štitnici) nisu obuhvaćene uslovima međunarodne garancije jer su podložne habanju.

## Rešavanje problema

Ovo poglavlje sumira najčešće probleme sa kojima se možete sresti prilikom upotrebe aparata. Ukoliko niste u mogućnosti da rešite određeni problem pomoću sledećih informacija, kontaktirajte Centar za brigu o potrošačima u vašoj zemlji.

Problem	Mogući uzrok	Rešenje
Aparat ne brije dobro kao ranije.	Glave za brijanje su oštećene ili pohabane.	Zamenite jedinicu za brijanje (pogledajte poglavlje „Zamena“).
	Duge dlake smetaju glavama za brijanje.	Očistite glave za brijanje prateći korake metode za izuzetno temeljno čišćenje (pogledajte poglavlje „Čišćenje i održavanje“).
	Jet Clean sistem nije dobro očistio aparat za brijanje zato što je tečnost za čišćenje u komori zaprljana ili je nivo tečnosti za čišćenje prenizak.	Temeljno očistite aparat pre nego što nastavite sa brijanjem. Ako je potrebno, očistite i napunite komoru za čišćenje (pogledajte poglavlje „Čišćenje i održavanje“).
Aparat za brijanje se ne uključuje kada pritisnem dugme za uključivanje/isključivanje.	Punjiva baterija je prazna.	Napunite bateriju (pogledajte poglavlje „Punjenje“).
	Aktivirano je zaključavanje za vreme putovanja.	Pritisnite dugme za uključivanje/isključivanje i zadržite ga 3 sekunde da biste deaktivirali režim zaključavanja za vreme putovanja.
Jedinica za brijanje je zaprljana ili oštećena do te mere da motor ne može da radi. U tom slučaju, simbol jedinice za brijanje, simbol slavine i znak uzvika trepere.		Očistite jedinicu za brijanje ili je zamenite (pogledajte poglavlje „Čišćenje i održavanje“ i „Zamena“).
	Temperatura aparata za brijanje je možda previsoka. U tom slučaju, aparat ne radi, a na ekranu treperi znak uzvika.	Isključite aparat za brijanje i ostavite ga da se ohladi. Čim temperatura aparata dovoljno spadne, ponovo možete uključiti aparat.



Problem	Mogući uzrok	Rešenje
Aparat za brijanje nije potpuno čist nakon čišćenja u Jet Clean sistemu.	Tečnost za čišćenje u komori je zaprljana.	Ispraznite komoru za čišćenje i isperite je.
	Možda je nivo tečnosti za čišćenje suviše nizak. Ukoliko količina tečnosti tokom programa čišćenja padne ispod minimalnog nivoa, program će se prekinuti. Svetlo za čišćenje i simbol za prazna komora za čišćenje trepere u intervalima, a držač se vraća u početni položaj.	Dopunite komoru za čišćenje tečnošću za čišćenje do nivoa između dve linije (pogledajte poglavlje „Čišćenje i održavanje“).
Jet Clean System ne radi kada pritisnem dugme za uključivanje/isključivanje.	Možda ste koristili neko drugu tečnost za čišćenje, a ne originalnu Philips tečnost za čišćenje.	Koristite isključivo HQ200 Philips tečnost za čišćenje.
	Jet Clean sistem nije povezan na električnu mrežu.	Uključite mali utikač u Jet Clean sistem, a adapter uključite u zidnu utičnicu.
Aparat za brijanje nije potpuno napunjen nakon punjenja u punjaču/Jet Clean sistemu.	Niste ispravno postavili aparat za brijanje u Jet Clean sistem, pa ne postoji električna veza između Jet Clean sistema i aparata.	Pritisnite aparat za brijanje čvrsto u držač da bi legao na mesto.
	Niste ispravno postavili aparat za brijanje u punjač/Jet Clean sistem.	Obavezno pritisnite aparat za brijanje čvrsto da bi legao na mesto.
RQ1008: Vreme rada Jet Clean sistema je iznenada kraće ili duže nego što je bilo.	Izabrali ste drugi program čišćenja. Jet Clean sistem ima tri programa čišćenja: ekološki, normalni i intenzivni. Svaki od ovih programa ima različito trajanje.	Pritisnite dugme nagore/nadole na Jet Clean sistemu da biste izabrali željeni program čišćenja (pogledajte poglavlje „Čišćenje i održavanje“).

## Introduktion

Grattis till inköpet och välkommen till Philips! För att dra maximal nytta av den support som Philips erbjuder kan du registrera din produkt på [www.philips.com/welcome](http://www.philips.com/welcome).

Läs den här användarhandboken som innehåller information om rakapparaten, samt tips som gör det enklare och behagligare att raka sig.

## Allmän beskrivning (Bild 1)

- A Rakapparat (RQ1290/RQ1280/RQ1260/RQ1250)
  - 1 Trimmer
  - 2 På/av-knapp för trimmer
  - 3 Skärhuvud
  - 4 Skyddshylsa
  - 5 Rakapparat
  - 6 På/av-knapp för rakapparat
  - 7 Teckenfönster
- B Laddare
- C Jet Clean-system (RQ1008/RQ1007) (endast vissa modeller)
  - 1 Rakapparathållare
  - 2 Symbol för "tom rengöringsbehållare"
  - 3 Rengöringssymbol
  - 4 Symbol för torkning
  - 5 Jet Clean-systemets på/av-knapp (endast RQ1008: även uppåt/nedåt-knapp för programval)
  - 6 Frigöringsknapp för rengöringsbehållaren
- D Rengöringsborste
- E Rengöringsvätska
- F Fodral
- G Adapter

## Viktigt

Läs användarhandboken noggrant innan du använder apparaten och spara den för framtida bruk.

*Obs! I den här användarhandboken avses med termen "apparaterna" rakapparaten och Jet Clean-systemet. Om inget Jet Clean-system medföljer avses endast rakapparaten.*

### Allmänt

#### Fara

- Se till att adaptern aldrig blir blöt (Bild 2).

#### Varning

- Adaptren innehåller en transformator. Byt inte ut adaptern mot någon annan typ av kontakt eftersom det kan orsaka fara.
- Apparaten är inte avsedd för användning av personer (inklusive barn) med olika funktionshinder, eller av personer som inte har kunskap om hur den används, om de inte övervakas eller får instruktioner angående användning av apparaten av en person som är ansvarig för deras säkerhet.
- Barn ska övervakas så att de inte kan leka med apparaten.
- Var försiktig med varmt vatten när du rengör apparaterna. Kontrollera alltid att vattnet inte är för varmt så att du inte bränner dig.

#### Varning

- Sänk aldrig ned Jet Clean-systemet eller laddaren i vatten och skölj dem inte under kranen.
- Apparaterna och tillbehören får inte diskas i diskmaskin.
- Placera och använd alltid apparaterna på en vätsketålig yta.
- Använd, ladda och förvara enheterna vid en temperatur på mellan 5 °C och 35 °C.
- Använd endast medföljande tillbehör.
- Adaptren omvandlar 100–240 volt till en säker låg spänning på under 24 volt.
- Apparaterna får inte användas om de är skadade.
- Om adaptern eller något av de andra tillbehören skadas ska de alltid ersättas med originalprodukter för att undvika fara.
- Det kan rinna vatten från uttaget nedtill på rakapparaten när du sköljer den. Det är normalt och inte farligt, eftersom all elektronik är inkapslad i en försluten strömenhet inuti rakapparaten.

### Jet Clean-system (endast vissa modeller)

#### Varning

- Använd endast Jet Clean-systemet med originalrengöringsvätskan HQ200.
- Ställ alltid Jet Clean-systemet på en stabil, plan och horisontell yta så att läckage förhindras.
- Sänk aldrig ned Jet Clean-systemet i vatten.
- Töm rengöringsbehållaren och rengör den noggrant genom att skölja den under rinnande varmt vatten var 15:e dag.
- Jet Clean-systemet rengör rakapparaten grundligt, men den desinficeras inte. Dela den därför inte med andra.
- Jet Clean-systemets rengöringsbehållare får inte diskas i diskmaskin.
- Flytta inte Jet Clean-systemet när det är klart för användning. Då kan rengöringsvätska läcka ut.

### Överensstämmelse med standarder

- Den här rakapparaten uppfyller internationellt godkända säkerhetsföreskrifter och kan användas säkert i badet eller duschen och rengöras under vattenkranen (Bild 3).
- De här enheterna från Philips uppfyller alla standarder för elektromagnetiska fält (EMF). Om apparaterna hanteras på rätt sätt och enligt instruktionerna i det här viktiga informationshäftet och i användningsinformationshäftet som medföljer rakapparaten, är de säkra att användas enligt de vetenskapliga belägg som finns i dagsläget.

## Teckenfönstret

**Obs! Ta bort skyddsfilmen från teckenfönstret innan du använder rakapparaten första gången.**

De fyra rakapparatsmodellerna (RQ1290, RQ1280, RQ1260 och RQ1250) har olika teckenfönster. Se bilderna nedan.

- RQ1290/RQ1280 (Bild 4)
- RQ1260 (Bild 5)
- RQ1250 (Bild 6)

### Laddning

- Det tar cirka en timme att ladda rakapparaten.

#### RQ1290/RQ1280

- Minutindikeringen blinkar när rakapparaten laddas (Bild 7).
- Antalet minuter ökar i takt med att rakapparaten laddas.
- Snabbladdning: När rakapparaten har laddats tillräckligt för en rakning visas 5 minuter i rött i teckenfönstret.

#### RQ1260/RQ1250

- När rakapparaten laddas blinkar först den nedre laddningslampan, sedan den andra laddningslampan och så vidare tills rakapparaten är fullständigt laddad (Bild 8).

**Obs! Teckenfönstren på RQ1260 och RQ1250 är olika men laddningslamporna fungerar på samma sätt.**

- Snabbladdning: När rakapparaten har laddats tillräckligt för en rakning, blinkar den nedre laddningslampan växelvis med orange och vitt sken.

### Batteriet är fulladdat

#### RQ1290/RQ1280

- När batteriet är fulladdat lyser minutindikeringen med fast sken. Teckenfönstret stängs automatiskt av efter cirka 30 minuter (Bild 9).

#### RQ1260/RQ1250

- När batteriet är fulladdat lyser alla laddningslampor med fast sken. Efter cirka 30 minuter stängs teckenfönstret automatiskt av. (Bild 10)

**Obs! Teckenfönstren på RQ1260 och RQ1250 är olika men laddningslamporna fungerar på samma sätt.**

### Låg batterinivå

#### RQ1290/RQ1280

- När batteriet är nästan tomt (när det återstår 5 minuter eller mindre) börjar minutindikeringen att blinka (Bild 11).
- När du stänger av rakapparaten fortsätter minutindikeringen att blinka några sekunder. En signal hörs när minuterna är slut.

#### RQ1260/RQ1250

- När batteriet är nästan tomt (när det återstår 5 minuter eller mindre) blinkar den nedre laddningslampan med orange sken. (Bild 12)
- När du stänger av rakapparaten fortsätter den nedre laddningslampan att blinka orange i några sekunder.

**Obs! Teckenfönstren på RQ1260 och RQ1250 är olika men laddningslamporna fungerar på samma sätt.**

### Återstående batterikapacitet

#### RQ1290/RQ1280

- Den återstående batterikapaciteten anges av antalet minuter som visas i teckenfönstret. (Bild 7)

#### RQ1260/RQ1250

- Den återstående batterikapaciteten anges av de blinkande laddningslamporna (Bild 8).

**Obs! Teckenfönstren på RQ1260 och RQ1250 är olika men laddningslamporna fungerar på samma sätt.**

### Rengöra rakapparaten

För bästa möjliga rakningsresultat rekommenderar vi att du rengör rakapparaten efter varje användning.

- Kransymbolen blinkar som en påminnelse om detta (Bild 13).

**Obs! Teckenfönstren på modellerna RQ1290, RQ1280, RQ1260 och RQ1250 är olika, men fungerar på samma sätt.**

### Byta ut skärhuvudet

För bästa möjliga rakningsresultat rekommenderar vi att du byter skärhuvudet varje år.

- Skärhuvudssymbolen blinkar (alla modeller) och en signal hörs när du stänger av rakapparaten (endast RQ1290/RQ1280) och påminner dig om att byta ut skärhuvudet. Detta sker efter var 7:e rakning. (Bild 14)

**Obs! Teckenfönstren på modellerna RQ1290, RQ1280, RQ1260 och RQ1250 är olika, men fungerar på samma sätt.**

### Reselås (endast på RQ1280/RQ1260/RQ1250)

Du kan låsa rakapparaten när du ska ut på resa. Reselåset förhindrar att apparaten slås på av misstag.

#### Aktivera reselåset

- 1 Aktivera reselåset genom att hålla på/av-knappen intryckt i 3 sekunder (Bild 15).
- ▶ RQ1280: I teckenfönstret startas nedräkningen från 3. När den når 1 piper apparaten och anger att den är låst.
- ▶ Låssymbolen tänds i teckenfönstret och släcks efter några sekunder.

**Obs! Teckenfönstren på modellerna RQ1280, RQ1260 och RQ1250 är olika men fungerar på samma sätt.**

#### Avaktivera reselåset

- 1 Håll på/av-knappen intryckt i 3 sekunder.
  - ▶ Motorn startar och anger att reselåset har avaktiverats.
- Rakapparaten är nu klar för användning igen.

**Obs! När du placerar rakapparaten i en ansluten laddare eller ett Jet Clean-system som anslutits avaktiveras reselåset automatiskt.**

## Energisparläge (endast RQ1290)

Apparaten är utrustad med ett automatiskt energisparläge. När rakapparaten ställs i energisparläge släcks lampan på på/av-knappen för att spara energi.

- Om du flyttar apparaten i 5 minuter utan att den slås på, ställs den automatiskt i energisparläge.
- ▶ **Låssymbolen blinkar i teckenfönstret och anger att apparaten är i energisparläge. (Bild 16)**
- Avaktivera energisparläget genom att helt enkelt trycka på på/av-knappen.

## Blockerade rakhuvuden

- Om rakhuvudena är blockerade blinkar skärhuvudssymbolen, kransymbolen och utropstecknet. När detta inträffar kan inte motorn drivas eftersom rakhuvudena är smutsiga eller skadade. (Bild 17)

*Obs! Teckenfönstren på modellerna RQ1290, RQ1280, RQ1260 och RQ1250 är olika, men fungerar på samma sätt.*

- När detta inträffar behöver du rengöra eller byta ut skärhuvudet.
- Skärhuvudssymbolen, kranssymbolen och utropstecknet fortsätter blinka tills blockeringen har åtgärdats.

## Laddning

Det tar cirka en timme att ladda rakapparaten.

RQ1290/RQ1280/RQ1260: En fulladdad rakapparat har en rakningstid på upp till 60 minuter/20 dagar.

RQ1250: En fulladdad rakapparat har en rakningstid på upp till 50 minuter/16 dagar.

Den faktiska rakningstiden beräknas av rakapparaten. Om du har kraftig skäggväxt kan rakningstiden kortas. Rakningstiden kan även ändras över tid, beroende på dina rakningsvanor och skäggtyp.

Ladda rakapparaten innan du använder den för första gången och när teckenfönstret anger att batteriet nästan är tomt (se avsnittet Låg batterinivå i kapitlet Teckenfönstret).

## Snabbladdning

När rakapparaten har laddats i 5 minuter innehåller den tillräcklig kapacitet för en rakning.

### Ladda i laddaren

- 1 Anslut den lilla kontakten till laddaren (Bild 18).
- 2 Sätt i adaptern i vägguttaget.
- 3 Sätt rakapparaten i laddaren och skjut den bakåt (ett klick hörs). (Bild 19)
- ▶ I teckenfönstret visas rakapparatens laddningsförlopp (se kapitlet Teckenfönstret).

### Ladda i Jet Clean-systemet (endast vissa modeller)

- 1 Anslut den lilla kontakten till Jet Clean-systemet.
- 2 Sätt i adaptern i vägguttaget.
- 3 Ställ rakapparaten upp och ner i hållaren med teckenfönstret vänt mot Jet Clean-systemets framsida (Bild 20).

*Obs! Rakapparaten kan inte placeras i Jet Clean-systemet om skyddskåpan sitter på skärhuvudet.*

*Obs! Endast RQ1290: när du vänder rakapparaten upp och ned vänds även minutindikeringen upp och ned, så att du fortfarande kan se till vilken nivå batteriet har laddats.*

- 4 Tryck rakapparaten ordentligt på plats i hållaren (Bild 21).
- ▶ Rakapparatens laddning visas i teckenfönstret (se avsnittet om laddning i kapitlet Teckenfönstret).

## Använda rakapparaten

### Rakning

- 1 Slå på rakapparaten genom att trycka på på/av-knappen en gång.
  - ▶ Teckenfönstret tänds i några sekunder.
- 2 För rakhuvudena över huden med cirkelformade rörelser (Bild 22).
  - Gör inga raka rörelser.
  - Huden kan behöva två till tre veckor för att vänja sig vid rakapparaten.
- 3 Stäng av rakapparaten genom att trycka på på/av-knappen en gång.
  - ▶ Teckenfönstret tänds i några sekunder. Därefter visas den återstående batterikapaciteten.

### Våtrakning

Du kan även använda den här rakapparaten på våt hud med raklödder eller rakgel. Gör så här för rakning med raklödder eller rakgel:

- 1 Fukta huden med vatten.
- 2 Applicera rakgel eller raklödder på huden.
- 3 Skölj skärhuvudet under kranen och se till att skärhuvudet glider jämnt över huden.
- 4 Slå på rakapparaten genom att trycka på på/av-knappen en gång.
- 5 Rör rakhuvudena i cirkelrörelser på huden.

*Obs! Skölj rakapparaten under kranen regelbundet så att den fortsätter glida jämnt över huden.*

- 6 Torka ansiktet och rengör rakapparaten noggrant efter användning (se kapitlet Rengöring och underhåll).

*Obs! Se till att skölja bort allt lödder eller all rakgel från rakapparaten.*

### Trimning

Du kan ansa polisonger och mustasch med trimmern.

**1** Dra loss skärhuvudet rakt ut från rakapparaten (Bild 23).

*Obs! Vrid inte skärhuvudet när du drar det av rakapparaten.*

**2** Slå på rakapparaten genom att trycka på på/av-knappen en gång.

► Teckenfönstret tänds i några sekunder.

**3** Skjut trimmerreglaget framåt så att trimmern förs fram (Bild 24).

**4** Du kan nu börja trimma.

**5** Skjut trimmerreglaget bakåt för att dra tillbaka trimmern.

**6** Stäng av rakapparaten genom att trycka på på/av-knappen en gång.

► Teckenfönstret tänds i några sekunder och visar den återstående batterikapaciteten.

**7** Placera skärhuvudets kant i spåret överst på själva rakapparaten (1). Tryck sedan skärhuvudet nedåt (2) så att det fästs i apparaten (ett klick hörs) (Bild 25).

## Rengöring och underhåll

Använd aldrig skursvampar, slipande rengöringsmedel eller vätskor som bensen eller aceton när du rengör rakapparaten och Jet Clean-systemet (endast vissa modeller).

- Det bästa och mest hygieniska sättet att rengöra rakapparaten är i Jet Clean-systemet (endast vissa modeller). Du kan även skölja rakapparaten under kranen eller rengöra den med den medföljande borsten.
- Var försiktig med varmt vatten. Kontrollera alltid att vattnet inte är för varmt så att du inte bränner dig.
- Rengör rakapparaten efter varje rakning för bästa resultat.
- Torka av rakapparaten med en fuktig trasa.
- Regelbunden rengöring ger det bästa rakresultatet.

### Rengöra skärhuvudet

Var försiktig med varmt vatten. Kontrollera alltid att vattnet inte är för varmt så att du inte bränner dig.

**1** Skölj skärhuvudet under rinnande varmt vatten en stund (Bild 26).

**2** Öppna de tre skärhuvudena ett i taget (Bild 27).

**3** Skölj alla tre skärhuvudena och alla tre hårbehållare i varmvatten i 30 sekunder. (Bild 28)

*Obs! Du kan också borsta skärhuvudena och hårbehållarna med borsten som medföljer.*

Var försiktig med varmt vatten. Kontrollera alltid att vattnet inte är för varmt så att du inte bränner dig.

**4** Skaka av allt överflödigt vatten och lämna rakhuvudena öppna så att skärhuvudet torkar helt.

Torka aldrig skärhuvudet med handduk eller papper, eftersom det kan skada rakhuvudena.

### Rengöra skärhuvudet i Jet Clean-systemet (endast på vissa modeller)

Jet Clean-systemet medföljer två modeller:

- RQ1008 har tre lägen för rengöring: energispar, automatisk och intensiv. Tryck på knappen uppåt/nedåt och välj önskat rengöringsprogram. (Bild 29)

*Obs! Energisparprogrammet har kortare torktid så att energi sparas. Det intensiva programmet är ett mer omfattande rengöringsprogram.*

- RQ1007 har ett automatiskt rengöringsprogram. När du trycker på på/av-knappen startar Jet Clean-systemet rengöringen i det automatiska rengöringsprogrammet. (Bild 30)

### Förbereda Jet Clean-systemet för användning

Fyll rengöringsbehållaren före första användningen.

**1** Anslut den lilla kontakten till Jet Clean-systemet.

**2** Sätt i adaptern i vägguttaget.

► Hållaren flyttas automatiskt till det högsta läget.

**3** Tryck samtidigt på frigöringsknapparna på båda sidorna av rengöringsbehållaren (1). Lyft sedan Jet Clean-systemet av rengöringsbehållaren (2). (Bild 31)

► Rengöringsbehållaren står kvar.

**4** Skruva av korken på flaskan med rengöringsvätska.

**5** Fyll rengöringsbehållaren med rengöringsvätskan HQ200 till en nivå mellan de två linjerna (Bild 32).

**6** Sätt tillbaka Jet Clean-systemet i rengöringsbehållaren (Bild 33).

Frigöringsknapparna ska klicka tillbaka på plats.

### Använda Jet Clean-systemet

*Obs! Om du använder rakapparaten med raklödler eller rakgel rekommenderar vi att du sköljer den i varmvatten innan den rengörs i Jet Clean-systemet. På så sätt varar rengöringsvätskan så länge som möjligt.*

**1** Tryck rakapparaten ordentligt på plats i hållaren.

► I teckenfönstret visas rakapparaten laddningsförlopp (se kapitlet Teckenfönstret).

**2** RQ1008: Tryck på knappen uppåt/nedåt och välj önskat rengöringsprogram.

**3** Starta rengöringsprogrammet genom att trycka på Jet Clean-systemets på/av-knapp. (Bild 34)

► Laddningsindikatorn visas inte längre i rakapparaten teckenfönster.

► Rengöringslampan börjar blinka och rakapparaten sänks automatiskt ned i rengöringsvätskan (Bild 35).

► Rengöringslampan blinkar under hela rengöringsprogrammet som tar några minuter.

Obs! RQ1007: Rengöringsprogrammet tar 4–6 minuter.

Obs! RQ1008: Det automatiska programmet och energisparprogrammet tar 4–6 minuter. Det intensiva programmet tar cirka 35 minuter.

- ▶ Under rengöringsprogrammets första fas slås rakapparaten automatiskt på och av flera gånger och flyttas uppåt och nedåt.
- ▶ Under rengöringsprogrammets andra fas placeras rakapparaten i torkningsposition, vilket indikeras av en blinkande symbol för torkning. Den här fasen tar ca 2 timmar. Rakapparaten blir kvar i den här positionen till slutet av programmet. (Bild 36)

Obs! RQ1008: Torktiden är 1 timme med energisparprogrammet.

- ▶ Efter rengöringsprogrammet visas laddningsindikatorn i rakapparatsens teckenfönster (se kapitlet Teckenfönstret).

Obs! Programmet avbryts om du trycker på på/av-knappen på Jet Clean-systemet under rengöringsprogrammet. Då slutar rengörings- eller torkningslampan blinka och hållaren flyttas till det högsta läget.

Obs! Programmet stängs av om du tar bort adaptern från vägguttaget innan det är klart. Hållaren finns kvar i dess aktuella läge. När du sätter tillbaka adaptern i vägguttaget flyttas hållaren till det högsta läget.

- När rengöringsvätskan sjunker under miniminivån börjar symbolen för "tom rengöringsbehållare" att blinka och hållaren återgår till utgångsläget (Bild 37).
- Om du använder rengöringsbehållaren för att rengöra rakapparaten varje dag, behöver du fylla på den ungefär var 15:e dag.

### Rengöra Jet Clean-systemet

Rengör rengöringsbehållaren var 15:e dag.

Torka av Jet Clean-systemets hölje med en fuktig trasa.

- 1** Tryck samtidigt på frigöringsknapparna på båda sidorna av Jet Clean-systemet (1). Lyft sedan Jet Clean-systemet av rengöringsbehållaren (2). (Bild 31)

- ▶ Rengöringsbehållaren står kvar.

- 2** Töm all återstående rengöringsvätska ur rengöringsbehållaren. (Bild 38)

Du kan hålla ut rengöringsvätskan i avloppet.

- 3** Skölj rengöringsbehållaren under kranen (Bild 39).

Rengöringsbehållaren får inte diskas i diskmaskin.

- 4** Fyll rengöringsbehållaren med rengöringsvätskan HQ200 till en nivå mellan de två linjerna (Bild 32).

- 5** Sätt tillbaka Jet Clean-systemet i rengöringsbehållaren. (Bild 33)

Frigöringsknapparna ska klicka tillbaka på plats.

### Extra grundlig rengöring

Kontrollera att apparaten är avstängd.

- 1** Dra loss skärhuvudet rakt ut från rakapparaten (Bild 23).

Obs! Vrid inte skärhuvudet när du drar det av rakapparaten.

- 2** Öppna de tre skärhuvudena ett i taget (Bild 40).

- 3** Tryck på frigöringsfliken (1) så att hållaren öppnas (2) (Bild 41).

Obs! Rengör endast en kniv och ett rakningskydd åt gången, eftersom kniv och skydd hör ihop parvis. Om du av misstag lägger en kniv i fel rakningskydd kan det ta flera veckor innan apparaten fungerar optimalt igen.

- 4** Ta bort kniven från rakningskyddet. (Bild 42)

- 5** Rengör kniven med den medföljande borsten (Bild 43).

- 6** Rengör insidan av rakningskyddet. (Bild 44)

- 7** Efter rengöringen sätter du tillbaka kniven i rakningskyddet med skärdelen riktad nedåt. (Bild 45)

- 8** Tryck ned hållaren över kniven (Bild 46).

- 9** Stäng rakhuvudena.

- 10** Placera skärhuvudets kant i spåret överst på själva rakapparaten (1). Tryck sedan skärhuvudet nedåt (2) så att det fästs i apparaten (ett klick hörs) (Bild 25).

### Rengöra trimmern

Gör ren trimsaxen efter varje användning.

- 1** Skjut trimmerreglaget framåt så att trimmern förs fram (Bild 24).

- 2** Skölj trimmern under rinnande varmvatten en stund. (Bild 47)

- 3** Skjut trimmerreglaget bakåt för att dra tillbaka trimmern.

Tips: För bästa resultat kan du smörja trimmerns tänder med en droppe symaskinsolja var sjätte månad.

### Förvaring

- 1** Sätt skyddskåpan på skärhuvudet så undviker du att rakhuvudena skadas (Bild 48).

- 2** Förvara rakapparaten i det medföljande fodralet.

### Byten

Byt ut skärhuvudet när skärhuvudssymbolen visas i teckenfönstret. Om skärhuvudet är skadat måste det bytas genast.

För bästa möjliga rakningsresultat rekommenderar vi att du byter skärhuvudet varje år.

Skärhuvudet får endast ersättas med originalskärhuvudet RQ12 Philips.

**1** Dra loss det gamla skärhuvudet rakt av rakapparaten (Bild 23).

*Obs! Vrid inte skärhuvudet när du drar det av rakapparaten.*

**2** Placera kanten på det nya skärhuvudet i spåret överst på själva rakapparaten (1). Tryck sedan skärhuvudet nedåt (2) så att det fästs i rakapparaten (ett klick hörs) (Bild 25).**Beställa delar**

Följande delar kan beställas:

- HQ8505-adapter
- RQ12 Philips-skärhuvud
- HQ110 Philips rengöringsspray för rakhuvudet
- HQ200 Philips rengöringsvätska

**Miljö**

- Kasta inte apparaten i hushållssoporna när den är förbrukad. Lämna in den för återvinning vid en officiell återvinningsstation, så hjälper du till att skydda miljön (Bild 49).
- Det inbyggda laddningsbara batteriet innehåller ämnen som kan vara skadliga för miljön. Ta alltid ur batteriet innan du kasserar rakapparaten eller lämnar in den vid en officiell återvinningsstation. Lämna batteriet vid en officiell återvinningsstation för batterier. Om du har problem med att få ur batteriet kan du också ta med rakapparaten till ett Philips-serviceombud. Personalen där kan hjälpa dig att ta ur batteriet och kassera det på ett miljövänligt sätt (Bild 50).

**Ta ut rakapparaten laddningsbara batteri**

Ta endast ur det laddningsbara batteriet när du ska slänga rakapparaten. Se till att batteriet är helt urladdat när du tar ur det.

Var försiktig, batteriskenorna är vassa.

**1** Ta bort rakapparaten baksida med hjälp av en skruvmejsel.**2** Ta ut det laddningsbara batteriet.**Garanti och service**

Om du behöver service eller information eller har problem med apparaten kan du besöka Philips webbplats på [www.philips.com](http://www.philips.com) eller kontakta Philips kundtjänst i ditt land (du hittar telefonnumret i garantibroschyren). Om det inte finns någon kundtjänst i ditt land vänder du dig till din lokala Philips-återförsäljare.

**Garantibegränsningar**

Rakhuvudena (knivar och rakningskydd) omfattas inte av de internationella garantivillkoren eftersom de utsätts för slitage.

**Felsökning**

I det här kapitlet finns en översikt över de vanligaste problemen som kan uppstå med apparaten. Om du inte kan lösa problemet med hjälp av nedanstående information kan du kontakta kundtjänst i ditt land.

Problem	Möjlig orsak	Lösning
Rakapparaten fungerar inte lika bra som den gjorde tidigare.	Rakhuvudena är skadade eller slitna.	Byt ut skärhuvudet (se kapitlet Byten).
	Långa hårstrån sitter fast i rakhuvudena.	Rengör rakhuvudena genom att följa stegen i den extra grundliga rengöringen (se kapitlet Rengöring och underhåll).
	Jet Clean-systemet rengör inte rakapparaten ordentligt på grund av att rengöringsvätskan är smutsig eller att rengöringsvätskenivån är för låg.	Rengör rakapparaten noggrant innan du fortsätter raka dig. Rengör och fyll på rengöringsbehållaren om det behövs (se kapitlet Rengöring och underhåll).
Rakapparaten slås inte på när jag trycker på på/av-knappen.	Det laddningsbara batteriet är urladdat.	Ladda batteriet (se kapitlet Laddning).
	Reselåset är aktiverat.	Tryck in på/av-knappen i 3 sekunder; så avaktiveras reselåset.
	Skärhuvudet är så smutsigt eller skadat att motorn inte kan drivas. Om så är fallet blinkar skärhuvudssymbolen, kransymbolen och utropstecknet.	Rengör skärhuvudet eller byt ut det (se kapitlen Rengöring och underhåll och Byten).
	Rakapparaten temperatur är för hög. Det innebär att rakapparaten inte fungerar och utropstecknet börjar blinka i teckenfönstret.	Stäng av rakapparaten och låt den svalna. När temperaturen har sjunkit tillräckligt kan du slå på rakapparaten igen.
Rakapparaten blir inte helt ren när den rengörs i Jet Clean-systemet.	Rengöringsvätskan i rengöringsbehållaren är smutsig.	Töm och skölj rengöringsbehållaren.
	Rengöringsvätskans nivå är för låg. Om vätskevolymen i rengöringsbehållaren sjunker under miniminivå vid rengöring stängs programmet av. Rengöringslampan och symbolen för "tom rengöringsbehållare" blinkar om varandra och behållaren återgår till utgångsläget.	Fyll på rengöringsvätska till en nivå mellan de två linjerna (se kapitlet Rengöring och underhåll).



Problem	Möjlig orsak	Lösning
	Du har använt en annan rengöringsvätska än originalrengöringsvätskan från Philips.	Använd endast rengöringsvätskan HQ200 från Philips.
Jet Clean-systemet fungerar inte när jag trycker på på/av-knappen.	Jet Clean-systemet är inte anslutet till elnätet.	Anslut den lilla kontakten till Jet Clean-systemet och sätt adaptern i vägguttaget.
	Du har inte placerat rakapparaten ordentligt i Jet Clean-systemet så det finns ingen elanslutning mellan Jet Clean-systemet och rakapparaten.	Tryck rakapparaten ordentligt på plats i hållaren.
Rakapparaten är inte fulladdad när den har laddats i laddaren/Jet Clean-systemet.	Rakapparaten har inte placerats ordentligt i laddaren/Jet Clean-systemet.	Se till att trycka rakapparaten ordentligt på plats.
RQ1008: Jet Clean-systemets köringstid är plötsligt kortare eller längre än normalt.	Du har valt ett annat rengöringsprogram. Jet Clean-systemet har tre rengöringsprogram: energisparprogrammet, det normala programmet och det intensiva programmet. Programmen har olika köringstider.	Tryck på knappen uppåt/nedåt på Jet Clean-systemet och välj önskat rengöringsprogram (se kapitlet Rengöring och underhåll).

## ข้อมูลเบื้องต้น

ขอแสดงความยินดีที่คุณสั่งซื้อและยินดีต้อนรับผู้ผลิตภัณฑ์ของ Philips! เพื่อให้คุณได้รับประโยชน์อย่างเต็มที่จากบริการที่ Philips มอบให้ โปรดลงทะเบียนผลิตภัณฑ์ของคุณที่ [www.philips.com/welcome](http://www.philips.com/welcome) โปรดอ่านคู่มือการใช้งานเล่มนี้เนื่องจากมีเนื้อหาเกี่ยวกับคุณสมบัติของเครื่องโกนหนวดนี้ รวมทั้งคำแนะนำที่จะช่วยให้การโกนหนวดของคุณเป็นไปอย่างง่ายดายและเพลิดเพลินมากยิ่งขึ้น

## ส่วนประกอบ (รูปที่ 1)

- A เครื่องโกนหนวด (RQ1290/RQ1280/RQ1260/RQ1250)
- ที่กันจอน
  - ปุ่มเลื่อนเปิด/ปิดที่กันจอน
  - ชุดหัวโกน
  - ฝาครอบป้องกัน
  - เครื่องโกนหนวด
  - ปุ่มเปิด/ปิดเครื่องโกนหนวด
  - จอแสดงผล
- B สายชาร์จ
- C Jet Clean System (RQ1008/RQ1007) (เฉพาะบางรุ่นเท่านั้น)
- แท่นวางเครื่องโกนหนวด
  - สัญลักษณ์ 'ช่องทำความสะอาดกว้าง'
  - สัญลักษณ์การทำความสะอาด
  - สัญลักษณ์การทำให้แห้ง
  - ปุ่มเปิด/ปิด Jet Clean System (รุ่น RQ1008 เท่านั้น; และปุ่มขึ้น/ลงสำหรับการเลือกโปรแกรม)
  - ปุ่มปลดช่องล้างทำความสะอาด
- D แปรงสำหรับทำความสะอาด
- E น้ำยาทำความสะอาด
- F กระเป๋
- G อะแดปเตอร์

## ข้อสำคัญ

ควรอ่านคู่มืออย่างละเอียดก่อนใช้งานและเก็บไว้เพื่อใช้อ้างอิงในครั้งต่อไป

**หมายเหตุ:** ในคู่มือผู้ใช้เล่มนี้ คำว่า 'เครื่อง' หมายถึงเครื่องโกนหนวดและ Jet Clean System หากเครื่องโกนหนวดของคุณไม่มี Jet Clean System คำว่าเครื่องจะหมายถึงเครื่องโกนหนวดเท่านั้น

## ทั่วไป

## อันตราย

- ไม่ควรให้อะแดปเตอร์เปียกน้ำ (รูปที่ 2)

## คำเตือน

- ภายใต้อะแดปเตอร์ประกอบด้วยตัวแปลงไฟ ดังนั้นไม่ควรชุบน้ำหรือนำไปใช้แทนปลั๊กอื่นๆ เพราะอาจก่อให้เกิดอันตรายได้
- ไม่ควรให้บุคคล (รวมทั้งเด็กเล็ก) ที่มีสภาพร่างกายไม่แข็งแรงหรือสภาพจิตใจไม่ปกติ หรือขาดประสบการณ์และความรู้ความเข้าใจ นำอุปกรณ์เหล่านี้ไปใช้งาน เว้นแต่จะอยู่ในการควบคุมดูแลหรือได้รับคำแนะนำในการใช้งานโดยผู้ที่รับผิดชอบในด้านความปลอดภัย
- เด็กเล็กควรได้รับการดูแลเพื่อป้องกันไม่ให้เด็กนำอุปกรณ์นี้ไปเล่น
- ไม่ควรใช้น้ำที่ร้อนเกินไปทำความสะอาดเครื่อง ให้ตรวจสอบเสมอว่าใช้น้ำที่ร้อนเกินไปหรือไม่ เพื่อป้องกันไม่ให้มือพุพอง

## ข้อควรระวัง

- ห้ามจุ่ม Jet Clean System และเครื่องชาร์จในน้ำและห้ามล้างใต้ก๊อกน้ำ
- เครื่องและอุปกรณ์เสริมไม่สามารถใช้กับเครื่องล้างจานได้
- วางและใช้เครื่องบนพื้นผิวที่กันน้ำเสมอ
- การใช้งาน ชาร์จไฟ และจัดเก็บเครื่องโกนหนวดที่อุณหภูมิระหว่าง 5°C และ 35°C
- โปรดใช้อุปกรณ์เสริมที่หามาเท่านั้น
- อะแดปเตอร์สามารถแปลงแรงดันไฟฟ้าขนาด 100-240 โวลต์เป็นแรงดันไฟต่ำกว่า 24 โวลต์ได้
- อย่าใช้เครื่องหากเครื่องชำรุดเสียหาย
- ในกรณีที่อะแดปเตอร์หรืออุปกรณ์เสริมอื่นๆ เกิดความชำรุดเสียหาย จะต้องทำการเปลี่ยนอะแดปเตอร์หรืออุปกรณ์เสริมด้วยอะไหล่แบบเดิมเสมอ เพื่อป้องกันการเกิดอันตราย
- เมื่อล้างทำความสะอาดเครื่องโกนหนวด อาจมีน้ำซึมออกมาจากด้านล่างของตัวเครื่อง เป็นเรื่องปกติและไม่ก่อให้เกิดอันตรายใดๆ ทั้งสิ้น เนื่องจากวงจรไฟฟ้าภายในเครื่องโกนหนวดถูกปิดผนึกด้วยยางกันรั่วซึมเรียบร้อยแล้ว

## Jet Clean system (เฉพาะบางรุ่นเท่านั้น)

## ข้อควรระวัง

- ใช้ Jet Clean System กับน้ำยาทำความสะอาด HQ200 ของแท่งเท่านั้น
- วาง Jet Clean System บนพื้นผิวที่ราบเรียบ มั่นคง เพื่อป้องกันการรั่วไหล
- ห้ามจุ่ม Jet Clean System ในน้ำ
- นำเศษหนวดออกจากช่องทำความสะอาดและทำความสะอาดให้ทั่วถึงโดยการล้างด้วยน้ำร้อนทุกๆ 15 วัน
- Jet Clean System จะทำความสะอาดได้หมดจดแต่ไม่มีการฆ่าเชื้อเครื่องโกนหนวด ดังนั้น คุณไม่ควรใช้เครื่องโกนหนวดร่วมกับผู้อื่น
- ช่องทำความสะอาดของ Jet Clean System ไม่สามารถทำความสะอาดด้วยเครื่องล้างจานได้
- เมื่อ Jet Clean System พร้อมใช้งาน ห้ามเคลื่อนย้ายเครื่องไปที่อื่นเพื่อป้องกันน้ำยาทำความสะอาดรั่วซึม

## ความสอดคล้องกับมาตรฐาน

- เครื่องโกนหนวดนี้ได้มาตรฐานตามข้อกำหนดความปลอดภัยที่ได้รับการรับรองในระดับสากล และสามารถใช้งานในอ่างอาบน้ำหรือฝักบัว และล้างทำความสะอาดใต้ก๊อกน้ำได้อย่างปลอดภัย (รูปที่ 3)
- ผลิตภัณฑ์ Philips นี้ได้มาตรฐานด้านคลื่นแม่เหล็กไฟฟ้า (EMF) หากมีการใช้งานอย่างเหมาะสมและสอดคล้องกับคำแนะนำสำคัญในคู่มือที่มาพร้อมกับเครื่องโกนหนวดนี้ คุณสามารถใช้ผลิตภัณฑ์ได้อย่างปลอดภัยตามข้อพิสูจน์ทางวิทยาศาสตร์ในปัจจุบัน

## หน้าจอ

**หมายเหตุ:** ก่อนใช้งานเครื่องโกนหนวดเป็นครั้งแรก ให้ลอกแผ่นฟอยล์กันรอยขีดข่วนออกจากหน้าจอ

เครื่องโกนหนวดรุ่น (RQ1290, RQ1280, RQ1260 และ RQ1250) มีหน้าจอแตกต่างกันตามทีแสดงในภาพด้านล่าง

- RQ1290/RQ1280 (รูปที่ 4)
- RQ1260 (รูปที่ 5)
- RQ1250 (รูปที่ 6)

## การชาร์จ

- การชาร์จไฟใช้เวลาประมาณ 1 ชั่วโมง

### RQ1290/RQ1280

- ตัวเลขแสดงนาฬิกาจะกะพริบขณะที่ชาร์จไฟเครื่องโกนหนวด (รูปที่ 7)
- จำนวนนาฬิกาที่แสดงจะเพิ่มขึ้นเรื่อยๆ จนกว่าเครื่องโกนหนวดจะชาร์จไฟเต็ม
- การชาร์จจดับ: เมื่อเครื่องโกนหนวดมีไฟเพียงพอก็จะโกนหนวดหนึ่งครั้ง หน้าจอแสดง 5 นาทีเป็นสีแดง

### RQ1260/RQ1250

- ขณะกำลังชาร์จไฟเครื่องโกนหนวด สัญญาณไฟแสดงการชาร์จด้านล่างกะพริบ จากนั้นสัญญาณไฟแสดงการชาร์จดวงที่สองกะพริบ จนกระทั่งเครื่องโกนหนวดชาร์จไฟเต็ม (รูปที่ 8)

หมายเหตุ: หน้าจอของรุ่น RQ1260 และ RQ1250 แตกต่างกันแต่ไฟสัญญาณแสดงการชาร์จทำงานในลักษณะเดียวกัน

- การชาร์จจดับ: เมื่อเครื่องโกนหนวดมีไฟเพียงพอสำหรับการโกนหนวดหนึ่งครั้ง สัญญาณไฟแสดงการชาร์จด้านล่างกะพริบสลับกับสีขาว

## แบตเตอรี่ชาร์จไฟเต็มแล้ว

### RQ1290/RQ1280

- เมื่อแบตเตอรี่ชาร์จเต็มแล้ว ตัวเลขแสดงนาฬิกาจะดับลง หลังจากผ่านไปประมาณ 30 นาที หน้าจอจะปิดสนิทโดยอัตโนมัติอีกครั้ง (รูปที่ 9)

### RQ1260/RQ1250

- เมื่อแบตเตอรี่ชาร์จเต็มแล้ว สัญญาณไฟแสดงการชาร์จทั้งหมดจะดับลง หลังจากผ่านไปประมาณ 30 นาที หน้าจอจะปิดสนิทโดยอัตโนมัติอีกครั้ง (รูปที่ 10)

หมายเหตุ: หน้าจอของรุ่น RQ1260 และ RQ1250 แตกต่างกันแต่ไฟสัญญาณแสดงการชาร์จทำงานในลักษณะเดียวกัน

## แบตเตอรี่เหลือน้อย

### RQ1290/RQ1280

- เมื่อแบตเตอรี่ใกล้หมด (เมื่อใช้งานได้อีกเพียง 5 นาทีหรือน้อยกว่านั้น) ตัวเลขแสดงนาฬิกาจะเริ่มกะพริบ (รูปที่ 11)
- เมื่อคุณเปิดเครื่องโกนหนวด ตัวเลขแสดงนาฬิกาจะกะพริบต่อไปอีกสองถึงสามวินาที จากนั้นคุณจะได้ยินเสียงบี๊พเมื่อหมดเวลาแล้ว

### RQ1260/RQ1250

- เมื่อแบตเตอรี่ใกล้หมด (เมื่อใช้งานได้อีกเพียง 5 นาทีหรือน้อยกว่านั้น) สัญญาณไฟแสดงการชาร์จดวงล่างจะกะพริบเป็นสีส้ม (รูปที่ 12)
- เมื่อเปิดเครื่องโกนหนวด ไฟการชาร์จดวงล่างจะกะพริบสลับต่อเนื่องประมาณสองสามวินาที

หมายเหตุ: หน้าจอของรุ่น RQ1260 และ RQ1250 แตกต่างกันแต่ไฟสัญญาณแสดงการชาร์จทำงานในลักษณะเดียวกัน

## ระดับพลังงานที่เหลือในแบตเตอรี่

### RQ1290/RQ1280

- พลังงานของแบตเตอรี่ที่เหลืออยู่จะระบุเป็นตัวเลขนาฬิกาที่สามารถใช้งานเครื่องได้บนหน้าจอ (รูปที่ 7)

### RQ1260/RQ1250

- ระดับพลังงานที่เหลือในแบตเตอรี่ดูได้จากไฟการชาร์จจะกะพริบ (รูปที่ 8)

หมายเหตุ: หน้าจอของรุ่น RQ1260 และ RQ1250 แตกต่างกันแต่ไฟสัญญาณแสดงการชาร์จทำงานในลักษณะเดียวกัน

## การทำความสะอาดเครื่องโกนหนวด

เพื่อให้ได้ประสิทธิภาพในการโกนที่ดีที่สุด เราขอแนะนำให้คุณทำความสะอาดเครื่องโกนหนวดทุกครั้งหลังใช้งาน

- สัญลักษณ์รูปก้อนน้ำจะกะพริบเพื่อเตือนให้คุณทำความสะอาดเครื่องโกนหนวด (รูปที่ 13)

หมายเหตุ: หน้าจอของ RQ1290, RQ1280, RQ1260 และ RQ1250 มีลักษณะไม่เหมือนกันแต่สัญลักษณ์ที่แสดงนั้นเหมือนกัน

## การเปลี่ยนชุดหัวโกน

เพื่อให้การโกนเป็นไปอย่างมีประสิทธิภาพสูงสุด เราขอแนะนำให้คุณเปลี่ยนชุดหัวโกนทุกปี

- สัญลักษณ์รูปชุดหัวโกน (ทุกรุ่น) จะกะพริบขึ้นเพื่อเตือนให้คุณเปลี่ยนชุดหัวโกน และคุณจะได้ยินเสียงบี๊พเมื่อเปิดเครื่องโกนหนวด (เฉพาะรุ่น RQ1290/RQ1280) จะมีการเตือนให้คุณเปลี่ยนชุดหัวโกนนี้เมื่อโกนหนวด 7 ครั้งสุดท้าย (รูปที่ 14)

หมายเหตุ: หน้าจอของ RQ1290, RQ1280, RQ1260 และ RQ1250 มีลักษณะไม่เหมือนกันแต่สัญลักษณ์ที่แสดงนั้นเหมือนกัน

## ระบบล็อคเครื่องโกนหนวดขณะพกพา (เฉพาะรุ่น RQ1280/RQ1260/RQ1250 เท่านั้น)

คุณสามารถล็อคเครื่องโกนหนวดได้เมื่อคุณเดินทางได้ การล็อคขณะพกพาจะช่วยป้องกันไม่ให้เปิดเครื่องโดยไม่ตั้งใจ

### การเปิดใช้งานระบบล็อคเครื่องโกนหนวดขณะพกพา

- กดปุ่มเปิดปิดค้างไว้ 3 วินาทีเพื่อเข้าสู่โหมดล็อคเครื่องขณะพกพา (รูปที่ 15)
  - ▶ RQ1280: หน้าจอเริ่มนับถอยหลังจาก 3 ถึง 1 เครื่องส่งเสียงบี๊พแสดงว่าถูกล็อคแล้ว
  - ▶ สัญลักษณ์การล็อคสว่างขึ้นบนหน้าจอ และจะดับไปเมื่อผ่านไปสองสามวินาที

หมายเหตุ: หน้าจอของ RQ1280, RQ1260 และ RQ1250 มีลักษณะไม่เหมือนกันแต่สัญลักษณ์ที่แสดงนั้นเหมือนกัน

### การปิดระบบล็อคเครื่องโกนหนวดขณะพกพา

- กดปุ่มเปิด/ปิดค้างไว้ 3 วินาที
    - ▶ มอเตอร์จะเริ่มทำงานเพื่อขยับขาปิดโหมดล็อคขณะพกพาแล้ว
- เครื่องโกนหนวดพร้อมสำหรับการใช้งานอีกครั้ง

หมายเหตุ: หากคุณวางเครื่องโกนหนวดลงในเครื่องชาร์จหรือ Jet Clean System ที่เสียบปลั๊กไฟไว้แล้ว ระบบล็อคเครื่องโกนหนวดขณะพกพาจะปิดเองโดยอัตโนมัติ

## โหมดประหยัดพลังงาน (เฉพาะรุ่น RQ1290)

เครื่องมือโหมดประหยัดพลังงานอัตโนมัติ เมื่อเครื่องโกนหนวดอยู่ในโหมดประหยัดพลังงาน ไฟปุ่มเปิด/ปิดจะดับลงเพื่อประหยัดพลังงาน

- หากเครื่องโกนหนวดอยู่ประมาณ 5 นาทีโดยไม่ได้เปิดเครื่อง เครื่องจะเข้าสู่โหมดประหยัดพลังงานโดยอัตโนมัติ
- ▶ สัญลักษณ์การล็อคกะพริบขึ้นบนหน้าจอเพื่อแจ้งว่าเครื่องอยู่ในโหมดประหยัดพลังงาน (รูปที่ 16)
- ในการปิดโหมดประหยัดพลังงาน เพียงกดปุ่มเปิด/ปิดเท่านั้น

## หัวโกนตัดขาด

- หากหัวโกนตัดขาด สัญลักษณ์ชุดหัวโกน สัญลักษณ์รูปก้อนน้ำและเครื่องหมายอัคคีภัยจะกะพริบ มอเตอร์จะไม่ทำงานเนื่องจากหัวโกนสกปรกหรือชำรุดเสียหาย (รูปที่ 17)

หมายเหตุ: หน้าจอของรุ่น RQ1290, RQ1280, RQ1260 และ RQ1250 มีลักษณะไม่เหมือนกันแต่สัญลักษณ์ที่แสดงนั้นเหมือนกัน

## 226 ภาษาไทย

- ในกรณีนี้ คุณต้องทำความสะอาดหรือเปลี่ยนชุดหัวโกนใหม่
- สัญลักษณ์ชุดหัวโกน สัญลักษณ์รูปก้อนน้ำและเครื่องหมายอัฒจันทร์จะกะพริบอย่างต่อเนื่อง จนกว่าคุณจะใช้หัวโกนที่ติดตั้ง

### การชาร์จ

การชาร์จไฟใช้เวลาประมาณ 1 ชั่วโมง

RQ1290/RQ1280/RQ1260: เครื่องโกนหนวดที่ชาร์จไฟเต็มแล้วสามารถโกนหนวดได้นานถึง 60 นาที/20 วัน

RQ1250: เครื่องโกนหนวดที่ชาร์จไฟเต็มแล้วสามารถโกนหนวดได้นานถึง 50 นาที/16 วัน

เครื่องโกนหนวดจะคำนวณเวลาโกนหนวดตามจริงให้ หากคุณมีหนวดตก เวลาในการใช้งานอาจน้อยกว่าคาดการณ์ไว้ เวลาที่ต้องใช้ในการโกนจะแตกต่างกันไปในแต่ละครั้งด้วย ขึ้นอยู่กับลักษณะการโกนและลักษณะของหนวด ให้ชาร์จเครื่องโกนหนวดก่อนที่คุณจะใช้งานครั้งแรกและเมื่อหน้าจอบ่งชี้ว่าแบตเตอรี่ใกล้หมดแล้ว (ดูส่วน 'แบตเตอรี่เหลืออยู่' ในบท 'หน้าจอ')

### การชาร์จด้วยตนเอง

เมื่อชาร์จแบตเตอรี่เครื่องโกนหนวดครบ 5 นาที เครื่องจะมีพลังงานเพียงพอต่อการโกนหนวด 1 ครั้ง

### การชาร์จด้วยที่ชาร์จ

- 1 เสียบปลั๊กเล็กเข้ากับที่ชาร์จ (รูปที่ 18)
- 2 เสียบอะแดปเตอร์เข้ากับเต้ารับบนผนัง
- 3 วางเครื่องโกนหนวดลงในแท่นชาร์จและดันไปข้างหลัง (เสียงดัง 'คลิก') (รูปที่ 19)
  - ▶ หน้าจอจะแสดงให้ทราบว่าเครื่องโกนหนวดกำลังชาร์จไฟอยู่ (ดูที่บท 'หน้าจอ')

### การชาร์จ Jet Clean System (เฉพาะบางรุ่นเท่านั้น)

- 1 เสียบปลั๊กเล็กเข้าไปใน Jet Clean System
- 2 เสียบอะแดปเตอร์เข้ากับเต้ารับบนผนัง
- 3 วางเครื่องโกนหนวดลงในแท่นวางโดยคว่ำด้านบนลงและให้หน้าจอหันไปทางด้านหน้าของ Jet Clean System (รูปที่ 20)

หมายเหตุ: คุณจะไม่สามารถใส่เครื่องโกนหนวดลงใน Jet Clean System ได้ หากยังไม่ถอดฝาครอบชุดหัวโกนออก

หมายเหตุ: เฉพาะรุ่น RQ1290: เมื่อคว่ำเครื่องโกนหนวด ตัวเลขแสดงวันที่บนหน้าจอจะคว่ำลงด้วยเพื่อให้คุณมองเห็นระดับพลังงานแบตเตอรี่ที่ถูกชาร์จ

- 4 ดันเครื่องโกนหนวดลงในแท่นวางให้แน่นเพื่อให้เข้าที่ (รูปที่ 21)
  - ▶ หน้าจอจะแสดงให้ทราบว่าเครื่องโกนหนวดกำลังชาร์จไฟอยู่ (ดูส่วน 'การชาร์จ' ในบท 'หน้าจอ')

### การใช้เครื่องโกนหนวด

#### การโกน

- 1 กดปุ่มเปิด/ปิดหนึ่งครั้งเพื่อเปิดเครื่องโกนหนวด
  - ▶ หน้าจอจะสว่างประมาณสองสามวินาที
- 2 เคลื่อนหัวโกนไปตามผิวหนัง โดยเคลื่อนวนไปมา (รูปที่ 22)
  - อย่าเคลื่อนเครื่องโกนหนวดเป็นแนวเส้นตรง
  - อาจต้องใช้เวลาประมาณ 2 หรือ 3 สัปดาห์เพื่อให้ผิวของคุณปรับสภาพให้เหมาะสมกับเครื่องโกนหนวด Philips
- 3 กดปุ่มเปิด/ปิดหนึ่งครั้งเพื่อปิดเครื่องโกนหนวด
  - ▶ หน้าจอจะสว่างขึ้นประมาณสองสามวินาที จากนั้นความจุแบตเตอรี่ที่เหลือจะแสดงขึ้นมา

#### การโกนแบบเปียก

คุณสามารถใช้เครื่องโกนหนวดที่บนผิวที่ชะโลมโฟมหรือเจลสำหรับโกนหนวด

ในการโกนหนวดด้วยโฟมหรือเจลสำหรับโกนหนวด ให้ทำตามขั้นตอนด้านล่าง:

- 1 ชะโลมน้ำบนผิวให้ชุ่ม
- 2 ชะโลมโฟมหรือเจลสำหรับโกนหนวดลงบนผิว
- 3 ล้างชุดหัวโกนได้ก็ยกน้ำให้สะอาดเพื่อให้มั่นใจว่าชุดหัวโกนจะเคลื่อนไปบนผิวของคุณได้อย่างราบรื่น
- 4 กดปุ่มเปิด/ปิดหนึ่งครั้งเพื่อเปิดเครื่องโกนหนวด
- 5 เคลื่อนหัวโกนวนไปมาบนผิว

หมายเหตุ: ล้างเครื่องโกนหนวดได้ก็ยกน้ำเป็นประจำ เพื่อให้มั่นใจว่าชุดหัวโกนจะแนบไปบนผิวหนังได้ราบรื่นเสมอ

- 6 เช็ดผิวให้แห้งและทำความสะอาดเครื่องโกนหนวดภายหลังการใช้งาน (ดูบท 'การทำความสะอาดและบำรุงรักษา')

หมายเหตุ: ตรวจสอบให้แน่ใจว่าคุณได้ล้างโฟมและเจลสำหรับโกนหนวดออกจากเครื่องโกนหนวดอย่างสะอาดหมดจด

#### การกันจอน

คุณสามารถใช้ที่กันจอนเพื่อตกแต่งจอนและหนวดของคุณ

- 1 ดึงชุดหัวโกนออกจากเครื่องโกนหนวดเป็นแนวตรง (รูปที่ 23)

หมายเหตุ: อย่าหมุนชุดหัวโกนในขณะที่ดึงออกมาจากเครื่องโกนหนวด

- 2 กดปุ่มเปิด/ปิดหนึ่งครั้งเพื่อเปิดเครื่องโกนหนวด
  - ▶ หน้าจอจะสว่างประมาณสองสามวินาที
- 3 ดันปุ่มเลื่อนที่กันจอนไปด้านหลังเพื่อเลื่อนที่กันจอนออกมา (รูปที่ 24)
- 4 คุณสามารถเริ่มกันจอนได้ที่
- 5 ดันปุ่มเลื่อนที่กันจอนไปด้านหลังเพื่อเก็บที่กันจอน

- 6 กดปุ่มเปิด/ปิดหนึ่งครั้งเพื่อปิดเครื่องโกนหนวด
  - ▶ หน้าจอจะสว่างขึ้นประมาณสองสามวินาที จากนั้นความจุแบตเตอรี่ที่เหลือจะแสดงขึ้นมา

- 7 เสียบส่วที่ยื่นออกมาของชุดหัวโกนเข้ากับช่องด้านบนเครื่องโกนหนวด (1) แล้วดันชุดหัวโกนลงด้านล่าง (2) เพื่อประกอบหัวโกนเข้ากับเครื่องโกนหนวด (เสียงดัง 'คลิก') (รูปที่ 25)

## การทำความสะอาดและบำรุงรักษา

ห้ามใช้แผ่นใย อุปกรณ์ที่มีความคม หรือของเหลวที่มีฤทธิ์รุนแรง เช่น น้ำมัน หรืออะซิโตนในการทำความสะอาดเครื่องโกนหนวด และระบบ Jet Clean System (เฉพาะบางรุ่นเท่านั้น)

- วิธีทำความสะอาดเครื่องโกนหนวดที่ดีที่สุดและสะอาดที่สุดคือการทำความสะอาดด้วย Jet Clean System (เฉพาะบางรุ่นเท่านั้น) และคุณสามารถล้างเครื่องโกนหนวดผ่านน้ำก๊อกหรือใช้แปรงที่แห้งได้อีกด้วย
- ไม่ควรใช้น้ำร้อนเกินไปทำความสะอาดเครื่อง เพื่อป้องกันไม่ให้มือพุพอง
- ทำความสะอาดเครื่องโกนหนวดทุกครั้งหลังใช้งานเพื่อประสิทธิภาพการโกนหนวดที่ดีที่สุด
- คุณสามารถทำความสะอาดภายนอกของเครื่องโกนหนวดด้วยผ้าชุบน้ำพอหมาด
- ควรทำความสะอาดอย่างสม่ำเสมอ เพื่อให้การใช้งานเป็นไปอย่างมีประสิทธิภาพ

### การทำความสะอาดชุดหัวโกน

ไม่ควรใช้น้ำร้อนเกินไปในการทำความสะอาด ทั้งนี้เพื่อป้องกันไม่ให้มือพุพอง

- 1 ล้างชุดหัวโกนโดยให้น้ำร้อนไหลผ่านสักครู่ (รูปที่ 26)
- 2 ดึงเพื่อเปิดหัวโกนทั้งสามอันที่ละอัน (รูปที่ 27)
- 3 ล้างชุดหัวโกนทั้งสามชุดและช่องเก็บเศษหนวดด้วยน้ำร้อนไหลผ่านเป็นเวลา 30 วินาที (รูปที่ 28)

หมายเหตุ: คุณสามารถแปรงหัวโกนและช่องเก็บเศษหนวดด้วยแปรงทำความสะอาดที่มีให้

ไม่ควรใช้น้ำร้อนเกินไปในการทำความสะอาด เพื่อป้องกันไม่ให้มือพุพอง

- 4 ให้เครื่องสะเด็ดน้ำแล้วเปิดชุดหัวโกนทิ้งไว้เพื่อให้ชุดหัวโกนแห้งสนิท

อย่าขีดชุดหัวโกนให้แห้งด้วยผ้าเช็ดมือหรือที่ขู เนื่องจากอาจทำให้หัวโกนเกิดความเสียหายได้

### การทำความสะอาดชุดหัวโกนใน Jet Clean System (เฉพาะบางรุ่นเท่านั้น)

Jet Clean System มีสองรุ่น:

- รุ่น RQ1008 มีโปรแกรมการทำความสะอาด 3 โปรแกรม: โปรแกรมแผ่นแว่ โปรแกรมอัดโน้มติ และโปรแกรมแช่มชั้น กดปุ่มขึ้น/ลง เพื่อเลือกโปรแกรมทำความสะอาดที่คุณต้องการ (รูปที่ 29)

หมายเหตุ: โปรแกรมแผ่นแว่มีการทำให้แห้งสั้นกว่า เพื่อประหยัดพลังงาน โปรแกรมแช่มชั้นเป็นโปรแกรมที่ทำความสะอาดได้ทั่วถึงกว่า

- รุ่น RQ1007 มีโปรแกรมการทำความสะอาดอัตโนมัติหนึ่งโปรแกรม เมื่อกดปุ่มเปิด/ปิด ระบบ Jet Clean System จะเริ่มการทำความสะอาดด้วยโปรแกรมทำความสะอาดอัตโนมัติ (รูปที่ 30)

#### การเตรียมใช้งาน Jet Clean System

เติมน้ำยาในช่องทำความสะอาดก่อนใช้งานครั้งแรก

- 1 เสียบปลั๊กเสียบเข้าใน Jet Clean System
- 2 เสียบอะแดปเตอร์เข้ากับตัวรับบนผนัง
  - ▶ แทนวางจะเลื่อนไปยังตำแหน่งสูงสุดโดยอัตโนมัติ
- 3 กดปุ่มคลยลือกที่ด้านข้างทั้งสองด้านของช่องทำความสะอาด (1) พร้อมๆ กัน และยก Jet Clean System ออกจากช่องทำความสะอาด (2) (รูปที่ 31)
  - ▶ ช่องทำความสะอาดจะยังคงอยู่ด้านหลัง
- 4 คลายสกรูฝาปิดออกจากขวดที่มีน้ำยาทำความสะอาด
- 5 เติมน้ำยาทำความสะอาด HQ200 ลงในช่องทำความสะอาดให้ได้ระดับที่อยู่ระหว่างเส้นสองเส้น (รูปที่ 32)
- 6 วาง Jet Clean System กลับเข้าไปในช่องทำความสะอาด (รูปที่ 33)

ตรวจสอบให้แน่ใจว่าปุ่มปลดล็อกกลับเข้าที่เรียบร้อยแล้ว

#### การใช้ Jet Clean System

หมายเหตุ: หากคุณใช้เครื่องโกนหนวดพร้อมด้วยโฟมหรือเจลสำหรับโกนหนวด เราขอแนะนำให้คุณล้างเครื่องโกนหนวดโดยเปิดให้น้ำร้อนไหลผ่านก่อนที่จะนำไปล้างในระบบ Jet Clean System ซึ่งทำให้น้ำยาทำความสะอาดมีอายุการใช้งานยาวนานที่สุด

- 1 ดันเครื่องโกนหนวดลงในแท่นวางให้แน่นเพื่อให้เข้าที่
  - ▶ หน้าจอจะแสดงให้ทราบว่าเครื่องโกนหนวดกำลังชาร์จไฟอยู่ (ดูที่บท 'หน้าจอ')
- 2 RQ1008: กดปุ่มขึ้น/ลง เพื่อเลือกโปรแกรมการทำความสะอาด
- 3 กดปุ่มเปิด/ปิดบน Jet Clean System เพื่อเริ่มโปรแกรมทำความสะอาด (รูปที่ 34)
  - ▶ เครื่องหมายแสดงการชาร์จที่หน้าจอเครื่องโกนหนวดจะดับ
  - ▶ สัญลักษณ์ไฟแสดงการทำความสะอาดจะเริ่มกะพริบ และเครื่องโกนหนวดจะเลื่อนลงไปในน้ำยาทำความสะอาดโดยอัตโนมัติ (รูปที่ 35)
  - ▶ ไฟการทำความสะอาดกะพริบตลอดขั้นตอนในโปรแกรมการทำความสะอาด ซึ่งใช้เวลาสองสามนาที

หมายเหตุ: RQ1007: โปรแกรมการทำความสะอาดใช้เวลา 4 ถึง 6 นาที

หมายเหตุ: RQ1008: โปรแกรมการทำความสะอาดอัตโนมัติและแบบแผ่นแว่ใช้เวลา 4 ถึง 6 นาที โปรแกรมแช่มชั้นใช้เวลาประมาณ 35 นาที

- ▶ ในระหว่างการทำความสะอาดครั้งแรก เครื่องโกนหนวดจะเปิดและปิดโดยอัตโนมัติหลายครั้ง และจะเคลื่อนขึ้นลง
- ▶ ในขั้นตอนที่สองของโปรแกรมทำความสะอาด เครื่องโกนหนวดจะอยู่ที่ตำแหน่งทำให้แห้งและสัญลักษณ์แสดงการทำให้แห้งจะกะพริบ ขั้นตอนนี้ใช้เวลาประมาณ 2 ชั่วโมง เครื่องโกนหนวดจะอยู่ในตำแหน่งนี้จนสิ้นสุดโปรแกรม (รูปที่ 36)

หมายเหตุ: RQ1008: ขั้นตอนการทำให้แห้งใช้เวลา 1 ชั่วโมงเมื่อคุณเลือกโปรแกรมแผ่นแว่

- ▶ เมื่อโปรแกรมทำความสะอาดเสร็จสิ้นแล้ว เครื่องหมายแสดงการชาร์จจะปรากฏขึ้นที่หน้าจอเครื่องโกนหนวด (ดูที่บท 'หน้าจอ')

หมายเหตุ: หากคุณกดปุ่มเปิด/ปิดของ Jet Clean System ระหว่างที่โปรแกรมทำความสะอาดทำงานอยู่ โปรแกรมจะหยุดทำงาน ในกรณีนี้ ไฟแสดงการทำความสะอาดและการทำให้แห้งจะหยุดกะพริบและแท่นวางจะเลื่อนไปยังตำแหน่งที่สูงที่สุด

หมายเหตุ: หากคุณถอดอะแดปเตอร์ออกจากเต้าเสียบที่มีผนังขณะที่โปรแกรมทำความสะอาดทำงานอยู่ โปรแกรมจะหยุดทำงานและแท่นวางจะค้างอยู่ที่ตำแหน่งเดิม หากคุณเสียบอะแดปเตอร์กลับเข้าไปในตัวรับ แท่นวางจะเลื่อนไปที่ตำแหน่งสูงสุด

- เมื่อน้ำยาทำความสะอาดลดลงเหลือต่ำกว่าระดับที่สูงสุด สัญลักษณ์ 'ช่องทำความสะอาดว่าง' จะกะพริบและแท่นวางจะเลื่อนกลับไปยังตำแหน่งเริ่มต้น (รูปที่ 37)
- หากคุณใช้เครื่องล้างทำความสะอาดเพื่อทำความสะอาดเครื่องโกนหนวดทุกวัน คุณควรเติมน้ำยาในช่องทำความสะอาดใหม่ทุกวัน 15 วัน

#### การทำความสะอาด Jet Clean System

ทำความสะอาดช่องทำความสะอาดทุก 15 วัน

คุณสามารถขีดด้านนอกของระบบ Jet Clean System ด้วยผ้าชุบน้ำพอหมาด

- 1 กดปุ่มปลดล็อกทั้งสองด้านของ Jet Clean System พร้อมกัน (1) จากนั้นหยิบ Jet Clean System ออกจากช่องทำความสะอาด (2) (รูปที่ 31)
  - ▶ ช่องทำความสะอาดจะยังคงอยู่ด้านหลัง

**2** เหนี่ยาทำความสะอาดที่เหลืออกจากช่องทำความสะอาด (รูปที่ 38)

คุณสามารถเหนี่ยาทำความสะอาดในอ่างล้างหน้าได้

**3** ล้างช่องทำความสะอาดได้ก็อกน้ำ (รูปที่ 39)

ช่องทำความสะอาดไม่สามารถใช้กับเครื่องล้างจานได้

**4** เติมน้ำยาทำความสะอาด HQ200 ลงในช่องทำความสะอาดให้ได้ระดับอยู่ระหว่างเส้นสองเส้น (รูปที่ 32)**5** วาง Jet Clean System กลับเข้าไปในช่องทำความสะอาด (รูปที่ 33)

ตรวจสอบให้แน่ใจว่าปุ่มปลดล็อกเข้าที่เรียบร้อยแล้ว

**วิธีการทำความสะอาดโดยทั่วถึงเป็นพิเศษ**

ตรวจสอบให้แน่ใจว่าปิดสวิทช์เครื่องแล้ว

**1** ดึงชุดหัวโถนออกจากเครื่องโถนหวนเป็นแนวตรง (รูปที่ 23)

หมายเหตุ: อย่าหมุนชุดหัวโถนในขณะที่ดึงออกมาจากเครื่องโถนหวน

**2** ดึงเปิดหัวโถนทั้งสามอันที่ละอัน (รูปที่ 40)**3** กดแท็บคลายล็อกตัวกัน (1) จนกระทั่งตัวกันเปิดออก (2) (รูปที่ 41)

หมายเหตุ: ห้ามทำความสะอาดใบมีดและฝาครอบมากกว่าหนึ่งชุดในเวลาเดียวกัน เพราะแต่ละชุดจัดเตรียมมาให้เข้าชุดกันทั้งหมด ในกรณีที่เกิดการสับเปลี่ยนใบมีดลงในฝาครอบที่ไม่เข้าชุดโดยบังเอิญ อาจต้องใช้เวลายาวหลายสัปดาห์ เพื่อให้เครื่องโถนหวนปรับสภาพการทำงานให้เข้ากับชุดใบมีดนั้นๆ ได้ดีดังเดิม

**4** ถอดใบมีดออกจากฝาครอบ (รูปที่ 42)**5** ทำความสะอาดชุดใบมีดด้วยแปรงที่ให้มา (รูปที่ 43)**6** ทำความสะอาดด้านในของฝาครอบ (รูปที่ 44)**7** หลังการทำทำความสะอาด ให้วางใบมีดกลับไปในฝาครอบโดยให้ขาใบมีดชี้ลง (รูปที่ 45)**8** กดตัวกันลงเหนือใบมีด (รูปที่ 46)**9** ปิดหัวโถน**10** เสียบสว่านที่ยื่นออกมาของชุดหัวโถนเข้ากับช่องด้านบนเครื่องโถนหวน (1) แล้วดันชุดหัวโถนลงด้านล่าง (2) เพื่อประกอบหัวโถนเข้ากับเครื่องโถนหวน (เสียงดัง 'คลิก') (รูปที่ 25)**การทำทำความสะอาดที่กันจอน**

ทำความสะอาดที่กันจอนทุกครั้งหลังใช้งาน

**1** ดันปุ่มเลื่อนที่กันจอนไปด้านหน้าเพื่อเลื่อนที่กันจอนออกมา (รูปที่ 24)**2** ล้างที่กันจอนโดยให้น้ำร้อนไหลผ่านสักครู่ (รูปที่ 47)**3** ดันปุ่มเลื่อนที่กันจอนไปด้านหลังเพื่อเก็บที่กันจอน

เคล็ดลับ: ทุกๆ หกเดือน ควรหยอดน้ำมันจักรเพื่อหล่อลื่นซี่ฟันของที่กันจอน เพื่อให้เครื่องทำงานได้อย่างมีประสิทธิภาพ

**การจัดเก็บ****1** เลือกฝาครอบให้ปิดชุดหัวโถนเพื่อป้องกันชุดหัวโถนเสียหาย (รูปที่ 48)**2** จัดเก็บเครื่องโถนหวนลงในกระเป่าที่ให้มา**การเปลี่ยนอะไหล่**

เปลี่ยนชุดหัวโถนเมื่อสัญลักษณ์ชุดหัวโถนปรากฏบนหน้าจอ และเปลี่ยนชุดหัวโถนทันทีที่หัวโถนชำรุด

เพื่อให้การโกนเป็นไปอย่างมีประสิทธิภาพสูงสุด เราขอแนะนำให้คุณเปลี่ยนชุดหัวโถนทุกปี

ชุดหัวโถนที่เปลี่ยนต้องเป็นชุดหัวโถน RQ12 Philips ของแท้เท่านั้น

**1** ดึงชุดหัวโถนเก่าออกจากเครื่องโถนหวนเป็นแนวตรง (รูปที่ 23)

หมายเหตุ: อย่าหมุนชุดหัวโถนในขณะที่ดึงออกมาจากเครื่องโถนหวน

**2** เสียบเคียวของชุดหัวโถนชุดใหม่เข้ากับช่องเสียบที่ด้านบนเครื่องโถนหวน (1) แล้วดันชุดหัวโถนลงด้านล่าง (2) เพื่อประกอบหัวโถนเข้ากับเครื่องโถนหวน (เสียงดัง 'คลิก') (รูปที่ 25)**การสั่งซื้ออุปกรณ์**

อุปกรณ์ที่วางจำหน่ายมีดังต่อไปนี้:

- อะแดปเตอร์ HQ8505
- ชุดหัวโถน RQ12 Philips
- สเปรย์น้ำยาทำความสะอาดหัวโถน Philips รุ่น HQ110
- น้ำยาทำความสะอาด Philips HQ200

**สิ่งแวล้อม**

- ห้ามทิ้งเครื่องโถนหวนรวมกับขยะในครัวเรือนทั่วไป เมื่อเครื่องหมดอายุการใช้งานแล้ว ควรทิ้งลงในถังขยะสำหรับนำกลับไปใช้ใหม่ได้ (รีไซเคิล) เพื่อช่วยรักษาสภาวะสิ่งแวดล้อมที่ดี (รูปที่ 49)
- แบตเตอรี่เครื่องโถนหวนที่ชาร์จใหม่ได้ที่อยู่ภายในเครื่องอาจมีสารที่ก่อให้เกิดมลพิษต่อสิ่งแวดล้อม ให้ถอดแบตเตอรี่ออกก่อนทิ้งเครื่องโถนหวนหรือก่อนนำไปที่จุดรวบรวมการทิ้งอย่างเป็นการ ทั้งแบตเตอรี่ไว้ที่จุดรวบรวมการทิ้งแบตเตอรี่ หากคุณพบปัญหาในการถอดแบตเตอรี่ คุณสามารถนำเครื่องไปที่ศูนย์บริการของ Philips ซึ่งจะช่วยให้คุณถอดแบตเตอรี่ออก และทิ้งในสถานที่ที่ปลอดภัยต่อสิ่งแวดล้อม (รูปที่ 50)

**การถอดแบตเตอรี่ที่ชาร์จใหม่ได้ ของเครื่องโถนหวน**

ถอดแบตเตอรี่ที่ชาร์จใหม่ได้ออก เมื่อต้องการทิ้งเครื่องโถนหวนเท่านั้น ต้องแน่ใจว่าไม่มีประจุเหลืออยู่เลยในแบตเตอรี่เมื่อถอดออก

ควรระมัดระวัง เนื่องจากด้านข้างของแบตเตอรี่มีความคมมาก

**1** ใช้ไขควงถอดแฉกด้านหลังของเครื่องโถนหวน**2** ถอดแบตเตอรี่ที่ชาร์จใหม่ได้ออก

## การรับประกันและบริการ

หากคุณต้องการขอรับบริการหรือต้องการทราบข้อมูลหรือหากมีปัญหา โปรดเข้าชมเว็บไซต์ของ Philips ได้ที่ [www.philips.com](http://www.philips.com) หรือติดต่อศูนย์บริการดูแลลูกค้าของบริษัท Philips ในประเทศของคุณ (หมายเลขโทรศัพท์ของศูนย์บริการฯ อยู่ในเอกสารแผ่นพับเกี่ยวกับการรับประกันทั่วโลก) หากในประเทศของคุณ ไม่มีศูนย์บริการ โปรดติดต่อตัวแทนจำหน่ายผลิตภัณฑ์ของบริษัท Philips ในประเทศ

## ข้อจำกัดในการรับประกัน

หัวโกน (ใบมีดและฝาครอบ) ไม่อยู่ในเงื่อนไขการรับประกันทั่วโลก เนื่องจากสามารถสึกหรอจากการใช้งานตามปกติได้

## วิธีแก้ไขปัญหา

ในหัวข้อนี้ ได้รวบรวมปัญหาทั่วไปที่เกี่ยวข้องกับเครื่องซึ่งคุณอาจพบได้ หากยังไม่สามารถแก้ไขปัญหามาตามข้อมูลด้านล่างที่นำมาได้ กรุณาติดต่อศูนย์บริการลูกค้าในประเทศของคุณ

ปัญหา	สาเหตุที่เป็นไปได้	การแก้ไข
เครื่องโกนหนวดทำงานได้ไม่ดีเท่าเดิม	หัวโกนชำรุดหรือสึก มีเศษหนวดที่มีความยาวอุดตันหัวโกน	เปลี่ยนชุดหัวโกน (ดูที่บท 'การเปลี่ยนอะไหล่') ทำความสะอาดหัวโกนตามขั้นตอนวิธีการทำความสะอาดอย่างทั่วถึงเป็นพิเศษ (ดูบท 'การทำความสะอาดและบำรุงรักษา')
เครื่องโกนหนวดไม่ทำงาน เมื่อกดปุ่มเปิด/ปิด	แบตเตอรี่ที่ชาร์จใหม่ได้ไม่มีไฟ ขณะนี้ระบบล็อคเครื่องโกนหนวดขณะพักทำงานแล้ว	ให้ชาร์จไฟเครื่องโกนหนวดใหม่ (ดูที่บท 'การชาร์จ') กดปุ่มเปิด/ปิดค้างไว้ 3 วินาทีเพื่อปิดโหมดล็อคเครื่องขณะพัก
เครื่องโกนหนวดได้รับการทำความสะอาดไม่ทั่วถึง หลังจากฉีกทำความสะอาดโดยใช้ Jet Clean System	ชุดหัวโกนสกปรกหรือชำรุดเสียหายทำให้มอเตอร์ไม่ทำงาน ในกรณีนี้ สัญลักษณ์ชุดหัวโกน สัญลักษณ์รูปค้อนและเครื่องหมายอัฒจันทร์จะกะพริบ อุณหภูมิของเครื่องโกนหนวดสูงเกินไป ในกรณีนี้ เครื่องโกนหนวดจะไม่ทำงานและเครื่องหมายอัฒจันทร์บนหน้าจอจะกะพริบ	ทำความสะอาดชุดหัวโกนหรือเปลี่ยนชุดหัวโกน (ดูที่บท 'การทำความสะอาดและบำรุงรักษา' และ 'การเปลี่ยนอะไหล่') ปิดเครื่องโกนหนวดและปล่อยให้เย็น เมื่ออุณหภูมิของเครื่องเย็นลงจนอยู่ในระดับปกติ คุณก็สามารถเปิดใช้งานเครื่องได้ทันที
เครื่องโกนหนวดได้รับการทำงานสะอาดไม่ทั่วถึง หลังจากฉีกทำความสะอาดโดยใช้ Jet Clean System	น้ำยาทำความสะอาดในช่องทำความสะอาดเริ่มสกปรก มีน้ำยาทำความสะอาดน้อยเกินไป หากระดับน้ำยาทำความสะอาดลดลงต่ำกว่าระดับต่ำสุด ในขณะที่ดำเนินการตามโปรแกรมการทำความสะอาด โปรแกรมจะหยุดทำงาน ไฟแสดงการทำงานสะอาดและสัญลักษณ์ 'ช่องทำความสะอาดว่าง' จะกะพริบเป็นช่วงๆ และแทนวาทกลับไปยังตำแหน่งเริ่มต้น	เทและล้างช่องทำความสะอาด เติมน้ำยาทำความสะอาดลงในช่องทำความสะอาดให้ได้ระดับระหว่างเส้นสองเส้น (ดูบท 'การทำความสะอาดและบำรุงรักษา')
Jet Clean System ไม่ทำงาน เมื่อกดปุ่มเปิด/ปิด	คุณใช้น้ำยาทำความสะอาดชนิดอื่นที่ไม่ใช่น้ำยาทำความสะอาดของ Philips	โปรดใช้น้ำยาทำความสะอาด HQ200 จาก Philips เท่านั้น
เครื่องโกนหนวดชาร์จไฟไม่เต็มหลังจากฉีกในเครื่องชาร์จ/Jet Clean System	Jet Clean System ไม่ได้เสียบปลั๊ก คุณยังไม่ได้อัดเครื่องโกนหนวดลงใน Jet Clean System ให้เข้าที่ ดังนั้นจึงไม่มีกระแสไฟฟ้าเชื่อมต่อระหว่างเครื่องโกนหนวดกับ Jet Clean System	เสียบปลั๊กขนาดลึกเข้ากับระบบ Jet Clean System และเสียบอะแดปเตอร์เข้ากับตัวรับบนผนัง ดันเครื่องโกนหนวดลงในตำแหน่งให้แน่นเพื่อให้เข้าที่
เครื่องโกนหนวดชาร์จไฟไม่เต็มหลังจากฉีกในเครื่องชาร์จ/Jet Clean System	คุณยังไม่ได้อัดเครื่องโกนหนวดลงในที่ชาร์จ/Jet Clean System ให้เข้าที่	ตรวจสอบให้แน่ใจว่าได้กดเครื่องโกนหนวดลงจนกระทั่งเครื่องล็อกเข้าที่
RQ1008: ระยะเวลาการทำงานของ Jet Clean System สั้นกว่าปกติหรือนานกว่าปกติโดยไม่ทราบสาเหตุ	คุณได้เลือกโปรแกรมการทำความสะอาดอื่น ระบบ Jet Clean System มีโปรแกรมทำความสะอาดสามแบบ: โปรแกรมแผ่ว โปรแกรมปกติ และโปรแกรมเข้มข้น แต่ละโปรแกรมใช้เวลาทำงานไม่เท่ากัน	กดปุ่มขึ้น/ลงบน Jet Clean System เพื่อเลือกโปรแกรมการทำความสะอาดตามความต้องการของคุณ (ดูบท 'การทำความสะอาดและบำรุงรักษา')



**Giriş**

Ürünümüzü satın aldığınız için teşekkür ederiz; Philips'e hoş geldiniz! Philips'in sunduğu destekten faydalanabilmek için lütfen ürününüzü şu adresten kaydedin: [www.philips.com/welcome](http://www.philips.com/welcome).

Bu tıraş makinesinin özellikleri hakkındaki bilgilerin yanı sıra, tıraşı kolaylaştıran ve daha eğlenceli bir hale getiren bazı ipuçları içerdiğinden, bu kullanıcı kılavuzunu lütfen okuyun.

**Genel açıklamalar (Şek. 1)**

- A Tıraş makinesi (RQ1290/RQ1280/RQ1260/RQ1250)
  - 1 Düzeltici
  - 2 Düzeltici açma/kapama sürgüsü
  - 3 Tıraş ünitesi
  - 4 Koruma kapağı
  - 5 Tıraş makinesi
  - 6 Tıraş makinesi açma/kapama düğmesi
  - 7 Görüntü
- B Şarj Cihazı
- C Jet Clean Sistemi (RQ1008/RQ1007) (sadece belirli modellerde)
  - 1 Tıraş makinesi tutucu
  - 2 'Temizleme bölmesi boş' simgesi
  - 3 Temizleme simgesi
  - 4 Kurutma simgesi
  - 5 Jet Clean Sistemi açma/kapama düğmesi (sadece RQ1008: program seçimi için sadece yukarı/aşağı düğmesi)
  - 6 Temizleme bölmesi çıkarma düğmesi
- D Temizleme fırçası
- E Temizleme Sıvısı
- F Kılıf
- G Adaptör

**Önemli**

Cihazı kullanmadan önce bu kullanım kılavuzunu okuyun ve gelecekte de başvurmak üzere saklayın.

**Dikkat:** Bu kullanım kılavuzunda yer alan 'cihazlar' terimi, tıraş makinesi ve Jet Clean Sistemi için kullanılmıştır. Tıraş makinenizde Jet Clean Sistemi yoksa, sadece tıraş makinesi için kullanılır.

**Genel****Tehlike**

- Adaptörün ıslanmamasına özen gösterin (Şek. 2).

**Uyarı**

- Adaptörde bir transformatör bulunmaktadır. Tehlikeli bir duruma sebep olabileceğinden, adaptörü başka bir fişle değiştirmek için kesmeyin.
- Bu cihazlar, güvenliklerinden sorumlu kişi tarafından cihazların kullanımı ile ilgili talimat verilmediği veya bu kişinin nezareti olmadığı sürece, fiziksel, motor ya da zihinsel becerileri gelişmemiş veya tecrübe ve bilgi eksikliği olan kişiler tarafından kullanılmamalıdır.
- Çocukların cihazlarla oynamaları engellenmelidir.
- Cihazları temizlerken sıcak suya dikkat edin. Ellerinizi yanmaması için daima suyun çok sıcak olmadığını kontrol edin.

**Dikkat**

- Jet Clean Sistemini ve şarj cihazını kesinlikle suya batırmayın ve musluk altında yıkamayın.
- Cihazlar ve aksesuarlar bulaşık makinesinde yıkanmaz.
- Cihazları mutlaka sıvı geçirmez bir zemin üzerinde kullanın.
- Cihazlar, 5°C - 35°C arasında kullanılmalı, şarj edilmeli ve saklanmalıdır.
- Sadece birlikte verilen aksesuarları kullanın.
- Adaptör 100-240 volt'u güvenli seviye olan 24 volttan daha düşük değerlere çevirmektedir.
- Hasarlıysa, cihazları kullanmayın.
- Adaptör veya başka bir aksesuar hasarlıysa, tehlikeye yol açmamak için mutlaka orijinal parçası ile değiştirilmelidir.
- Tıraş makinesini yıkadığınızda, alt kısımda bulunan fiş soketinden içeri su sızabilir. Bu durum normaldir ve cihazın tüm elektronik parçaları su geçirmez bir güç ünitesi ile kaplı olduğu için tehlikeli değildir.

**Jet Clean sistemi (sadece belirli modellerde)****Dikkat**

- Jet Clean Sistemini sadece orijinal HQ200 temizleme sıvısıyla birlikte kullanın.
- Sızıntıyı önlemek için Jet Clean Sistemini daima sabit, düzgün ve yatay bir zemine yerleştirin.
- Jet Clean Sistemini kesinlikle suya batırmayın.
- Her 15 günde bir temizleme bölmesini boşaltarak, sıcak su ile yıkayıp temizleyin.
- Jet Clean Sistemi, tıraş makinenizi tamamen temizler fakat dezenfekte etmez, bu nedenle tıraş makinesini başkalarıyla paylaşmayın.
- Jet Clean Sisteminin temizleme bölmesi bulaşık makinesinde yıkanamaz.
- Jet Clean Sistemi kullanıma hazır olduğunda, içindeki temizlik sıvısının sızmasını önlemek için hareket ettirmeyin.

**Standartlara uyum**

- Bu tıraş makinesi uluslararası onaylanmış güvenlik kurallarına uygun olup, banyo veya duşta güvenle kullanılabilir; musluk altında yıkanabilir (Şek. 3).
- Bu Philips cihazları, elektromanyetik alanlarla (EMF) ilgili tüm standartlara uygundur. Cihazlar, gereği gibi ve bu önemli bilgiler kitapçığında ve tıraş makinesiyle birlikte verilen kullanım bilgileri kitapçığında yer alan talimatlara uygun şekilde kullanıldığında, bugünün bilimsel verilerine göre kullanımı güvenlidir.

**Ekran**

**Dikkat:** Tıraş makinesini ilk kez kullanmadan önce ekrandaki koruyucu folyoyu çıkarın.

Dört tıraş makinesi modelinin (RQ1290, RQ1280, RQ1260 ve RQ1250), aşağıdaki şekillerde gösterilen farklı ekranları vardır:

- RQ1290/RQ1280 (Şek. 4)
- RQ1260 (Şek. 5)
- RQ1250 (Şek. 6)

### Şarj etme

- Şarj olma süresi yaklaşık 1 saattir.

#### RQ1290/RQ1280

- Tıraş makinesi şarj olurken, dakika göstergesi yanıp söner (Şek. 7).
- Tıraş makinesi tam olarak şarj olana kadar tıraş dakikaları artar.
- Hızlı şarj: Tıraş makinesinde bir tıraş için yeterli güç varken, ekranda kırmızı renkte 5 dakika gösterilir.

#### RQ1260/RQ1250

- Tıraş makinesi şarj olurken önce en alttaki şarj ışığı, ardından ikincisi yanıp sönmeye başlar ve tıraş makinesi tamamen şarj olana kadar bu şekilde yanıp sönmeye devam ederler (Şek. 8).

**Dikkat:** RQ1260 ve RQ1250 modellerinin ekranları farklıdır ancak şarj ışıkları aynı şekilde çalışır.

- Hızlı şarj: Tıraş makinesinde bir tıraş için yeterli güç varken, en alttaki şarj ışığı sırayla turuncu ve beyaz renkte yanıp söner.

### Pil tamamen dolu iken

#### RQ1290/RQ1280

- Pil tamamen şarj olduğunda, dakika göstergesi sabit olarak yanar. Yaklaşık 30 dakika sonra ekran otomatik olarak kapanır (Şek. 9).

#### RQ1260/RQ1250

- Pil tamamen şarj olduğunda, tüm şarj ışıkları sabit olarak yanar. Yaklaşık 30 dakika sonra ekran otomatik olarak kapanır. (Şek. 10)

**Dikkat:** RQ1260 ve RQ1250 modellerinin ekranları farklıdır ancak şarj ışıkları aynı şekilde çalışır.

### Pil az

#### RQ1290/RQ1280

- Pil bitmek üzereyken (tırtaş için sadece 5 dakika veya daha kısa bir süre kaldığında), dakika göstergesi yanıp sönmeye başlar (Şek. 11).
- Tıraş makinesini kapattığınızda, tıraş dakikaları birkaç dakika daha yanıp sönmeye devam eder. Geriye hiç dakika kalmadığında bir uyarı sesi duyulur.

#### RQ1260/RQ1250

- Pil bitmek üzereyken (tırtaş için sadece 5 dakika veya daha kısa bir süre kaldığında), en alttaki şarj ışığı turuncu renkte yanıp söner. (Şek. 12)
- Tıraş makinesini kapattığınızda, en alttaki şarj ışığı birkaç saniye daha turuncu renkte yanıp sönmeye devam eder.

**Dikkat:** RQ1260 ve RQ1250 modellerinin ekranları farklıdır ancak şarj ışıkları aynı şekilde çalışır.

### Kalan pil kapasitesi

#### RQ1290/RQ1280

- Kalan pil kapasitesi, ekranda görüntülenen tıraş dakikalarıyla gösterilir. (Şek. 7)

#### RQ1260/RQ1250

- Kalan pil kapasitesi yanıp sönen şarj ışıklarıyla gösterilir (Şek. 8).

**Dikkat:** RQ1260 ve RQ1250 modellerinin ekranları farklıdır ancak şarj ışıkları aynı şekilde çalışır.

### Tıraş makinesini temizleyin

Optimum tıraş performansı için her kullanımdan sonra tıraş makinesini temizlemenizi öneririz.

- Musluk simgesi, tıraş makinesini temizlemenizi hatırlatmak için yanıp söner (Şek. 13).

**Dikkat:** RQ1290, RQ1280, RQ1260 ve RQ1250 modellerinin ekranları farklıdır ancak aynı simgeyi gösterirler.

### Tıraş ünitesini değiştirin

Maksimum tıraş performansı için tıraş ünitesini yılda bir değiştirmenizi öneririz.

- Tıraş ünitesini değiştirmenizi hatırlatmak için tıraş ünitesi simgesi yanıp söner (tüm modellerde) ve tıraş makinesini kapattığınızda bir uyarı sesi duyulur (sadece RQ1290/RQ1280). Bu, 7 başarılı tıraşın sonunda gerçekleşir. (Şek. 14)

**Dikkat:** RQ1290, RQ1280, RQ1260 ve RQ1250 modellerinin ekranları farklıdır ancak aynı simgeyi gösterirler.

### Seyahat kilidi (sadece RQ1280/RQ1260/RQ1250)

Seyahate çıkacağınızda tıraş makinesini kilitleyebilirsiniz. Seyahat kilidi tıraş makinesinin yanlışlıkla açılmasını önler.

#### Seyahat kilidini çalıştırma

- 1 Seyahat kilidi moduna girmek için açma/kapama düğmesini 3 saniye basılı tutun (Şek. 15).
- ▶ RQ1280: Ekran 3'ten geri saymaya başlar. 1'e geldiğinde cihaz uyarı sesi vererek kilitlendiğini bildirir.
- ▶ Ekranda kilit simgesi yanar. Birkaç saniye sonra söner.

**Dikkat:** RQ1280, RQ1260 ve RQ1250 modellerinin ekranları farklıdır ancak aynı simgeyi gösterirler.

#### Seyahat kilidini devre dışı bırakma

- 1 Açma/kapama düğmesini 3 saniye basılı tutun.
  - ▶ Seyahat kilidinin devre dışı kaldığını göstermek için motor çalışmaya başlar.
- Tıraş makinesi tekrar kullanıma hazırdır.

**Dikkat:** Tıraş makinesini prize takılı şarj cihazına veya Jet Clean Sistemine koyduğunuzda, seyahat kilidi otomatik olarak devre dışı bırakılır.

### Enerji tasarrufu modu (sadece RQ1290)

Cihazda otomatik enerji tasarrufu modu bulunmaktadır. Tıraş makinesi enerji tasarrufu moduna geçtiğinde, enerjiden tasarruf etmek için açma/kapama düğmesinin ışığı söner.

- Cihazı 5 dakika çalıştırmadan hareket ettirirseniz, otomatik olarak enerji tasarrufu moduna geçer;
- ▶ **Kilit simgesi ekranda yanıp sönerek cihazın enerji tasarrufu moduna geçtiğini belirtir. (Şek. 16)**
- Enerji tasarrufu modundan çıkmak için açma/kapama düğmesine basmanız yeterlidir.

### Tıkalı tıraş başlıkları

- Tıraş başlıkları tıkanmışsa, tıraş ünitesi simgesi, musluk simgesi ve ünlem işareti yanıp söner. Bu durumda, tıraş başlıkları kirli veya hasarlı olduklarından motor çalışmaz. (Şek. 17)

**Dikkat: RQ1290, RQ1280, RQ1260 ve RQ1250 modellerinin ekranları farklıdır ancak aynı simgeleri gösterirler.**

- Bu durum gerçekleştiğinde, tıraş ünitesini temizlemeniz veya değiştirmeniz gereklidir.
- Tıraş ünitesi simgesi, musluk simgesi ve ünlem işareti, tıraş başlıklarındaki tıkanma giderilene kadar yanıp sönmeye devam eder.

### Şarj etme

Şarj olma süresi yaklaşık 1 saattir.

RQ1290/RQ1280/RQ1260: Tamamen şarj olmuş tıraş makinesi 60 dakikaya/20 güne kadar tıraş süresi sağlar.

RQ1250: Tamamen şarj olmuş tıraş makinesi 50 dakikaya/16 güne kadar tıraş süresi sağlar

Gerçek tıraş süresi tıraş makinesi tarafından hesaplanır. Sakalınız gürse, tıraş süresi daha kısa sürebilir. Tıraş süresi, tıraş şeklinize ve sakalınızın tipine göre zamanla değişebilir.

Tıraş makinesini ilk kez kullanmadan önce ve ekranda pilin bitmek üzere olduğu gösterildiğinde şarj edin (bkz. 'Ekran' bölümü, 'Düşük pil seviyesi' konusu).

### Hızlı şarj

Tıraş makinesi 5 dakika şarj olduğunda, bir tıraşlık güce sahip olur.

### Şarj cihazında şarj etme

- 1 Küçük fişi şarj cihazına takın (Şek. 18).
- 2 Adaptörü prize takın.
- 3 Tıraş makinesini şarj cihazına yerleştirin ve arkaya bastırın ('klik' sesi duyulur). (Şek. 19)
- ▶ Ekran, tıraş makinesinin şarj edilmekte olduğunu gösterir (bkz. 'Ekran' bölümü).

### Jet Clean Sisteminde şarj etme (sadece belirli modellerde)

- 1 Küçük fişi Jet Clean Sistemine takın.
- 2 Adaptörü prize takın.
- 3 Tıraş makinesini baş aşağı, ekranı Jet Clean Sisteminin önüne bakacak şekilde tutucuya yerleştirin (Şek. 20).

**Dikkat: Koruma kapağı tıraş ünitesinin üzerindeyken tıraş makinesi Jet Clean Sistemine yerleştirilemez.**

**Dikkat: Sadece RQ1290: tıraş makinesini baş aşağı çevirdiğinizde, ekrandaki dakika göstergesi de baş aşağı döner, böylelikle kalan pil kapasitesini görebilirsiniz.**

- 4 Yerine kilitlemek için tıraş makinesini sıkıca tutucuya bastırın (Şek. 21).
- ▶ Ekran, tıraş makinesinin şarj edilmekte olduğunu gösterir (bkz. 'Ekran' bölümü, 'Şarj etme' konusu).

### Tıraş makinesinin kullanılması

#### Tıraş olma

- 1 Tıraş makinesini çalıştırmak için açma/kapama düğmesine bir kez basın.
- ▶ Ekran birkaç saniye aydınlanır.
- 2 Tıraş başlıklarını dairesel hareketler yaparak cildinizin üzerinde dolaştırın (Şek. 22).
- Düz hareket ettirmeyin.
- Cildinizin Philips tıraş sistemine alışması 2 ile 3 hafta sürebilir.
- 3 Tıraş makinesini kapatmak için açma/kapama düğmesine bir kere basın.
- ▶ Ekran birkaç saniye aydınlanır ve kalan pil kapasitesini gösterir.

#### Islak tıraş

İsterseniz bu tıraş makinesini tıraş köpüğü veya tıraş jeliyle ıslak cilt üzerinde de kullanabilirsiniz.

Tıraş köpüğü veya tıraş jeliyle kullanarak tıraş olmak için aşağıdaki adımları izleyin:

- 1 Cildinizi bir miktar suyla ıslatın.
- 2 Tıraş köpüğünü veya jelini cildinize sürün.
- 3 Tıraş ünitesinin cildinizde kolayca kaymasını sağlamak için tıraş ünitesini musluk altında ıslatın.
- 4 Tıraş makinesini çalıştırmak için açma/kapama düğmesine bir kez basın.
- 5 Tıraş makinesini cildiniz üzerinde daireler çizerek hareket ettirin.

**Dikkat: Cildinizde kolayca kaymasını sağlamak için tıraş ünitesini sık sık musluk altında ıslatın.**

- 6 Kullanım sonrasında yüzünüzü kurutun ve tıraş makinesini iyice temizleyin (bkz. 'Temizlik ve bakım' bölümü).

**Dikkat: Tıraş makinesindeki köpük veya jeli tamamen temizleyin.**

#### Düzeltilme

Favorilerinizi ve bıyığınızı düzeltmek için düzelticiyi kullanabilirsiniz.

- 1 Tıraş ünitesini tıraş makinesinden çekip çıkarın (Şek. 23).

**Dikkat: Tıraş ünitesini tıraş makinesinden çıkarırken döndürmeyin.**

- 2 Tıraş makinesini çalıştırmak için açma/kapama düğmesine bir kez basın.  
▶ Ekran birkaç saniye aydınlanır.
- 3 Düzelticiyi dışarı kaydırmak için düzeltici sürgüsünü ileri doğru itin (Şek. 24).
- 4 Artık düzeltmeye başlayabilirsiniz.
- 5 Düzelticiyi içeri çekmek için düzeltici sürgüsünü geriye çekin.
- 6 Tıraş makinesini kapatmak için açma/kapama düğmesine bir kere basın.  
▶ Ekran birkaç saniye aydınlanır ve kalan pil kapasitesini gösterir.
- 7 Tıraş ünitesinin sapını tıraş makinesinin üzerindeki yuvaya yerleştirin (1). Daha sonra tıraş makinesine takmak için tıraş ünitesini aşağı doğru (2) bastırın ('klik' sesi duyulur) (Şek. 25).

### Temizlik ve bakım

Tıraş makinesini ve Jet Clean Sistemini (sadece belirli modellerde) temizlemek için ovalama bezleri, benzin veya aseton gibi aşındırıcı temizlik ürünleri veya zarar verici sıvılar kullanmayın.

- Tıraş makinesini temizlemenin en iyi ve en hijyenik yolu Jet Clean Sistemidir (sadece belirli modellerde). Cihazı ayrıca musluk altında yıkayarak veya birlikte verilen fırçayı kullanarak temizleyebilirsiniz.
- Sıcak suya dikkat edin. Ellerinizi yanmaması için daima suyun çok sıcak olmadığını kontrol edin.
- Optimum tıraş performansı için her tıraştan sonra tıraş makinesini temizleyin.
- Tıraş makinesinin dışını nemli bir bezle temizleyebilirsiniz.
- Cihazı düzenli olarak temizlemek daha iyi tıraş performansı sağlar.

### Tıraş ünitesinin temizlenmesi

Sıcak suya dikkat edin. Ellerinizi yanmaması için daima suyun çok sıcak olmadığını kontrol edin.

- 1 Tıraş ünitesini bir süre sıcak suyun altına tutun (Şek. 26).
- 2 Üç tıraş başlığını teker teker çekerek açın (Şek. 27).
- 3 Üç tıraş başlığını ve üç kıl bölmelerini sıcak suda 30 saniye boyunca yıkayın. (Şek. 28)

*Dikkat:* Tıraş başlıklarını ve kıl bölmelerini birlikte verilen fırçayla da temizleyebilirsiniz.

Sıcak suya dikkat edin. Ellerinizi yanmaması için daima suyun çok sıcak olmadığını kontrol edin.

- 4 Fazla suyu dikkatle silkeleyin ve tıraş ünitesinin tamamen kurumasını sağlamak amacıyla tıraş başlıklarını açık bırakın.

Tıraş ünitesini kuruturken kesinlikle havlu veya peçete kullanmayın. Tıraş başlıklarına zarar verebilirsiniz.

### Tıraş ünitesinin Jet Clean Sisteminde (sadece belirli modellerde) temizlenmesi

Jet Clean sisteminin iki türü vardır:

- RQ1008'de üç temizleme programı bulunur: ekonomik program, otomatik program ve yoğun program. İstedığınız temizleme programını seçmek için yukarı/aşağı düğmesine basın. (Şek. 29)

*Dikkat:* Ekonomik programda enerji tasarrufu için kurutma süresi kısadır. Yoğun program ise daha kapsamlı bir temizleme programıdır.

- RQ1007'de sadece bir otomatik temizleme programı bulunur. Açma/kapama düğmesine bastığınızda, Jet Clean Sistemi otomatik temizleme modunda temizlemeye başlar. (Şek. 30)

### Jet Clean Sisteminin kullanım için hazırlanması

İlk kullanımdan önce temizleme bölmelerini doldurun.

- 1 Küçük fişi Jet Clean Sistemine takın.
- 2 Adaptörü prize takın.  
▶ Yuva otomatik olarak en üst konumuna gelecektir.
- 3 Temizleme bölmelerinin iki tarafındaki ayırma düğmelerine aynı anda basın (1). Sonra Jet Clean Sistemini temizleme bölmelerinden kaldırarak çıkarın (2). (Şek. 31)  
▶ Temizleme bölmesi arkada kalır.
- 4 Temizleme sıvısını içeren şişenin kapağını açın.
- 5 Temizleme bölmelerine, iki çizginin arasındaki seviyeye kadar HQ200 temizleme sıvısı doldurun (Şek. 32).
- 6 Jet Clean Sistemini temizleme bölmelerine geri yerleştirin (Şek. 33).

Ayırma düğmelerinin yerlerine geçtiğinden emin olun.

### Jet Clean Sisteminin kullanımı

*Dikkat:* Tıraş makinesini tıraş köpüğü veya jeliyle birlikte kullandıysanız, Jet Clean Sisteminde temizlemeden önce sıcak suyla yıkamanızı öneririz. Böylece temizleme sıvısı için en uzun kullanım ömrü sağlanmış olur.

- 1 Yerine kilitlemek için tıraş makinesini sıkıca tutucuya bastırın.  
▶ Ekran, tıraş makinesinin şarj edilmekte olduğunu gösterir (bkz. 'Ekran' bölümü).
- 2 RQ1008: Bir temizleme programı seçmek için yukarı/aşağı düğmesine basın.
- 3 Temizleme programını başlatmak için Jet Clean Sisteminin açma/kapama düğmesine basın. (Şek. 34)  
▶ Tıraş makinesinin ekranı şarj işaretini göstermeyi keser.  
▶ Temizleme ışığı yanıp sönmeye başlar ve tıraş makinesi otomatik olarak temizleme sıvısı içine indirilir (Şek. 35).  
▶ Temizleme simgesi, birkaç dakika süren temizleme programı boyunca yanıp söner.

*Dikkat:* RQ1007: Temizleme programı 4 - 6 dakika sürer.

*Dikkat:* RQ1008: Otomatik ve ekonomik temizleme programları 4 - 6 dakika sürer. Yoğun program yaklaşık 35 dakika sürer.

- ▶ Temizlik programının ilk aşamasında, tıraş makinesi birkaç kez açılır, kapatılır ve aşağı yukarı hareket eder.
- ▶ Temizlik programının ikinci aşamasında, tıraş makinesi yanıp sönen kurutma simgesiyle gösterilen kurutma konumuna getirilir. Bu aşama yaklaşık 2 saat sürer. Tıraş makinesi program sonuna kadar bu konumda kalır. (Şek. 36)

*Dikkat: RQ1008: Ekonomik program seçildiğinde, kurutma aşaması 1 saat sürer.*

- ▶ Temizlik programından sonra tıraş makinesinin ekranında şarj işareti görüntülenir (bkz. 'Ekran' bölümü).

*Dikkat: Temizlik programı sırasında Jet Clean Sisteminin açılmakapama düşmesine basarsanız, program durur. Bu durumda, temizleme veya kurutma ışığının yanıp sönmeye durur ve tutucu, en üst konuma gider.*

*Dikkat: Temizlik programı sırasında adaptörü prizden çekerseniz, program durur. Tutucu o anki konumunda kalır. Adaptörü prize geri taktığınızda, tutucu en yüksek konuma doğru hareket eder.*

- Temizleme sıvısının seviyesi minimum seviyenin altına düştüğünde, 'temizleme bölmesi boş' simgesi yanıp sönmeye başlar ve tutucu, başlangıç konumuna geri döner (Şek. 37).
- Tıraş makinesini temizlemek için yıkama makinesini her gün kullanıyorsanız, temizleme bölmesini yaklaşık 15 günde bir doldurmanız gereklidir.

### Jet Clean Sisteminin temizlenmesi

Temizleme bölmesini 15 günde bir temizleyin.

Jet Clean Sisteminin dış yüzeyini nemli bir bezle temizleyin.

- 1 Jet Clean Sisteminin iki yanındaki ayırma düğmelerine aynı anda basın (1). Sonra Jet Clean Sistemini temizleme bölmesinden kaldırarak çıkarın (2). (Şek. 31)
- ▶ Temizleme bölmesi arkada kalır.

- 2 Kalan temizleme sıvısını temizleme bölmesinden boşaltın. (Şek. 38)

Temizleme sıvısını lavaboya dökebilirsiniz.

- 3 Temizleme bölmesini musluk altında durulayın (Şek. 39).

Temizleme bölmesi bulaşık makinesinde yıkanamaz.

- 4 Temizleme bölmesine, iki çizginin arasındaki seviyeye kadar HQ200 temizleme sıvısı doldurun (Şek. 32).

- 5 Jet Clean Sistemini tekrar temizleme bölmesine yerleştirin. (Şek. 33)

Ayırma düğmelerinin yerlerine geçtiğinden emin olun.

### Ekstra derinlemesine temizlik yöntemi

Cihazın kapalı olduğundan emin olun.

- 1 Tıraş ünitesini tıraş makinesinden çekip çıkarın (Şek. 23).

*Dikkat: Tıraş ünitesini tıraş makinesinden çıkarırken döndürmeyin.*

- 2 Üç tıraş başlığını teker teker çekerek açın (Şek. 40).

- 3 Tutucu açılana kadar (2) tutucu açma tırnağına (1) basın (Şek. 41).

*Dikkat: Birbirleriyle eşleşen takımlar olduklarından, her seferinde sadece bir bıçak ve koruyucu temizleyin. Bıçakları yanlış koruyucuya takarsanız, en iyi tıraş performansına ulaşmanız haftalarca sürebilir.*

- 4 Bıçağı koruyucudan çıkarın. (Şek. 42)

- 5 Bıçağı, birlikte verilen fırçayla temizleyin (Şek. 43).

- 6 Koruyucunun içini temizleyin. (Şek. 44)

- 7 Temizledikten sonra, ayakları aşağı bakacak şekilde bıçağı koruyucuya takın. (Şek. 45)

- 8 Tutucuyu kesicinin üzerine bastırın (Şek. 46)

- 9 Tıraş başlıklarını kapatın.

- 10 Tıraş ünitesinin sapını tıraş makinesinin üzerindeki yuvaya yerleştirin (1). Daha sonra tıraş makinesine takmak için tıraş ünitesini aşağı doğru (2) bastırın ('klik' sesi duyulur) (Şek. 25).

### Düzeltilcinin temizlenmesi

Her kullanımdan sonra düzelticiyi temizleyin.

- 1 Düzelticiyi dışarı kaydırmak için düzeltici sürgüsünü ileri doğru itin (Şek. 24).

- 2 Düzelticiyi bir süre sıcak suyun altına tutun. (Şek. 47)

- 3 Düzelticiyi içeri çekmek için düzeltici sürgüsünü geriye çekin.

*İpucu: Optimum düzeltici performansı için düzelticinin dışlarını altı ayda bir, bir damla dikiş makinesi yağıyla yağlayın.*

### Saklama

- 1 Tıraş başlıklarının zarar görmesini önlemek için koruma kapağını tıraş ünitesinin üzerine kaydırın (Şek. 48).

- 2 Tıraş makinesini birlikte verilen kılıfında saklayın.

### Değiştirme

Tıraş ünitesi simgesi ekranda görüntülediğinde tıraş ünitesini değiştirin. Hasarlı tıraş ünitesini derhal değiştirin.

Maksimum tıraş performansı için tıraş ünitesini yılda bir değiştirmenizi öneririz.

Tıraş ünitesini sadece RQ12 Philips Tıraş Ünitesi ile değiştirin.

- 1 Eski tıraş ünitesini tıraş makinesinden çekip çıkarın (Şek. 23).

*Dikkat: Tıraş ünitesini tıraş makinesinden çıkarırken döndürmeyin.*

**2** Yeni tıraş ünitesinin sapını tıraş makinesinin üzerindeki yuvaya yerleştirin (1). Daha sonra tıraş makinesine takmak için tıraş ünitesini aşağı doğru (2) bastırın ('klik' sesi duyulur) (Şek. 25).

### Parça siparişi

Aşağıdaki parçalar bulunmaktadır:

- HQ8505 adaptör
- RQ12 Philips Tıraş Ünitesi
- HQ110 Philips Tıraş Başlığı Temizleme Spreyi
- HQ200 Philips Temizleme Sıvısı

### Çevre

- Kullanım ömrü sonunda, cihazı normal ev atıklarınızla birlikte atmayın; bunun yerine, geri dönüşüm için resmi toplama noktalarına teslim edin. Böylece, çevrenin korunmasına yardımcı olursunuz (Şek. 49).
- Dahili şarj edilebilir tıraş makinesi pili, çevreyi kirletebilecek maddeler içermektedir. Tıraş makinesini atmadan ya da resmi toplama noktasına teslim etmeden önce mutlaka pili çıkartın. Pili, piller için resmi toplama noktasına teslim edin. Pili çıkartmakta güçlük çekiyorsanız, cihazı bir Philips servis merkezine verebilirsiniz. Merkezin personeli pili sizin için çıkartacak ve atık işlemlerini çevreye zarar vermeyecek şekilde gerçekleştirecektir (Şek. 50).

### Şarj edilebilir tıraş makinesi pilinin çıkarılması

**Şarj edilebilir pilleri, sadece tıraş makinesini atacağınız zaman çıkarın. Pilleri çıkarırken tamamen boş olduklarından emin olun.**

**Pil şeritleri keskindir, dikkatli olun.**

**1** Bir tornavida kullanarak tıraş makinesinin arka panelini çıkarın.

**2** Şarj edilebilir pili çıkarın.

### Garanti ve servis

Servise ya da daha fazla bilgiye ihtiyaç duyarsanız veya bir sorunla karşılaşırsanız, **www.philips.com.tr** adresindeki Philips İnternet sitesini ziyaret edin veya ülkenizde bulunan Philips Müşteri Merkeziyle iletişim kurun (telefon numarasını dünya çapında geçerli garanti belgesinde bulabilirsiniz). Ülkenizde bir Müşteri Merkezi yoksa, yerel Philips bayisine başvurun.

### Garanti sınırlamaları

Tıraş başlıkları (bıçaklar ve koruyucular) aşınmaya maruz kaldığından uluslararası garanti kapsamında değildir.

### Sorun giderme

Bu bölümde, cihazda en sık karşılaşılabileceğiniz sorunlar özetlenmektedir. Sorunu aşağıdaki bilgilerle çözemiyorsanız, bulunduğunuz ülkedeki Müşteri Hizmetleri Merkezi ile iletişim kurun.

Sorun	Nedeni	Çözüm
Tıraş makinesi eskisi gibi iyi tıraş etmiyor.	Tıraş başlıkları hasarlı veya yıpranmıştır.	Tıraş ünitesini değiştirin (bkz. 'Değiştirme' bölümü).
	Uzun kıllar tıraş başlıklarını engellemektedir.	Aşağıda açıklanan ekstra derinlemesine temizlik yöntemlerini kullanarak tıraş başlıklarını temizleyin (bkz. 'Temizlik ve bakım' bölümü).
	Jet Clean Sisteminin tıraş makinesini düzgün şekilde temizlememesinin nedeni, temizleme bölmesinde kalan temizlik sıvısının kirlenmiş olması ya da çok az miktarda kalmış olmasıdır.	Tıraş makinesini kullanmaya devam etmeden önce iyice temizleyin. Gerekirse temizleme bölmesini temizleyin ve yeniden doldurun (bkz. 'Temizlik ve bakım' bölümü).
Açma/kapama düğmesine bastığımda tıraş makinesi çalışmıyor.	Şarj edilebilir pil bitmiştir.	Pili tekrar şarj edin. (bkz. 'Şarj etme' bölümü).
	Seyahat kilidi devrededir.	Seyahat kilidini devre dışı bırakmak için açma/kapama düğmesini 3 saniye basılı tutun.
	Tıraş ünitesi, motor çalışmayacak kadar çok kirlenmiş veya hasar görmüştür. Bu durumda, tıraş ünitesi simgesi, musluk simgesi ve ünlem işareti yanıp söner.	Tıraş ünitesini temizleyin veya değiştirin (bkz. 'Temizlik ve bakım' bölümü ve 'Değiştirme' bölümü).
	Tıraş makinesinin sıcaklığı çok yüksektir. Bu durumda, tıraş makinesi çalışmaz ve ekranda ünlem işareti yanıp söner.	Tıraş makinesini kapatıp soğumasını bekleyin. Tıraş makinesinin sıcaklığı yeteri kadar düştüğünde tıraş makinesini tekrar açabilirsiniz.
Jet Clean Sisteminde temizledikten sonra tıraş makinesi tamamen temiz olmuyor.	Temizleme bölmesindeki temizleme sıvısı kirlenmiştir.	Temizleme bölmesini boşaltarak yıkayın.
	Temizleme sıvısı seviyesi çok düşük olabilir. Temizleme programı sırasında temizleme bölmesindeki sıvının hacmi minimum seviyenin altına düşerse, program durur. Temizleme ışığı ve 'temizleme bölmesi boş' simgesi aralıklı olarak yanıp söner ve tutucu başlangıç konumuna geri döner.	Temizleme bölmesine, iki çizginin arasındaki seviyeye kadar temizleme sıvısı doldurun (bkz. 'Temizlik ve bakım' bölümü).

Sorun	Nedeni	Çözüm
	Orijinal Philips temizleme sıvısı yerine başka bir temizleme sıvısı kullanmış olabilirsiniz.	Sadece orijinal HQ200 Philips Temizleme Sıvısı kullanın.
Açma/kapama düğmesine bastığımda Jet Clean Sistemi çalışmıyor.	Jet Clean Sistemi şebeke elektriğine bağlanmamıştır.	Küçük fişi Jet Clean Sistemine ve adaptörü de prize takın.
	Tıraş makinesini Jet Clean Sistemine düzgün şekilde yerleştirmeden Jet Clean Sistemi ile tıraş makinesi arasında elektrik bağlantısı bulunmamaktadır.	Yerine kilitlemek için tıraş makinesini sıkıca tutucuya bastırın.
Şarj cihazında/Jet Clean Sisteminde şarj ettikten sonra tıraş makinesi tamamen dolmuyor.	Tıraş makinesini şarj cihazına/Jet Clean Sistemine düzgün yerleştirmemiş olabilirsiniz.	Tıraş makinesi yerine oturana kadar bastırın.
RQ1008: Jet Clean Sisteminin çalışma süresi eskisine oranla bir anda daha kısa veya daha uzun oldu.	Başka bir temizleme programı seçmiş olabilirsiniz. Jet Clean Sisteminin üç temizlik programı vardır: ekonomik program, normal program ve yoğun program. Bu programların her birinin farklı çalışma süreleri vardır.	İstediğiniz temizleme programını seçmek için Jet Clean Sisteminin yukarı/aşağı düğmesine basın (bkz. 'Temizlik ve bakım').



## Вступ

Вітаємо Вас із покупкою та ласкаво просимо до клубу Philips! Щоб у повній мірі скористатися підтримкою, яку пропонує компанія Philips, зареєструйте свій виріб на веб-сайті [www.philips.com/welcome](http://www.philips.com/welcome). Прочитайте цей посібник користувача з інформацією про функції цієї бритви, а також порадами щодо простішого та приємнішого гоління.

## Загальний опис (Мал. 1)

- A Бритва (RQ1290/RQ1280/RQ1260/RQ1250)
  - 1 Триммер
  - 2 Перемикач "увімк./вимк." тримера
  - 3 Бритвений блок
  - 4 Захисний ковпачок
  - 5 Бритва
  - 6 Кнопка "увімк./вимк." бритви
  - 7 Дисплей
- B Зарядний пристрій
- C Система Jet Clean (RQ1008/RQ1007) (лише окремі моделі)
  - 1 Тримач бритви
  - 2 Символ "порожнє відділення для засобу для чищення"
  - 3 Символ "чищення"
  - 4 Символ "сушіння"
  - 5 Кнопка "увімк./вимк." системи Jet Clean (лише RQ1008: та кнопка вгору/вниз для вибору програми)
  - 6 Кнопка розблокування відділення для засобу для чищення
- D Щітка для чищення
- E Засіб для чищення
- F Футляр
- G Адаптер

## Важлива інформація

Перед тим як використовувати пристрій, уважно прочитайте цей посібник користувача і зберігайте його для майбутньої довідки.

*Примітка. Терміном "пристрої" у цьому посібнику користувача позначаються бритва та система Jet Clean. Якщо модель Вашої бритви не оснащено системою Jet Clean, тоді цей термін стосується лише бритви.*

### Загальна інформація

#### Небезпечно

- До адаптера не повинна потрапляти волога (Мал. 2).

#### Увага!

- Адаптер містить трансформатор. Щоб уникнути небезпеки, не від'єднуйте адаптер для заміни його іншим.
- Ці пристрої не призначено для користування особами (включаючи дітей) з послабленими фізичними відчуттями чи розумовими здібностями, або без належного досвіду та знань, крім випадків користування під наглядом чи за вказівками особи, яка відповідає за безпеку їх життя.
- Дорослі повинні стежити, щоб діти не бавилися пристроями.
- Миючі пристрої, будьте обережні з гарячою водою. Завжди перевіряйте, чи вода не надто гаряча, щоб не обпекти руки.

#### Увага

- У жодному разі не занурюйте систему Jet Clean та зарядний пристрій у воду, а також не мийте їх під краном.
- Пристрої та аксесуари не призначені для миття в посудомийній машині.
- Завжди ставте і використовуйте пристрої на поверхні, яка не вбирає воду.
- Використовуйте, заряджайте і зберігайте пристрої за температури від 5°C до 35°C.
- Використовуйте лише аксесуари, що додаються.
- Адаптер перетворює напругу 100-240 В у безпечну низьку напругу менше 24 В.
- Не користуйтеся пошкодженими пристроями.
- Якщо адаптер або будь-який інший аксесуар пошкоджений, обов'язково замінійте його оригінальним, щоб уникнути небезпеки.
- Під час промивання вода може витікати із гнізда на дні бритви. Це є нормально і цілком безпечно, оскільки вся електроніка знаходиться у герметичному блоці живлення всередині бритви.

### Система Jet Clean (лише окремі моделі)

#### Увага

- Використовуйте систему Jet Clean лише з оригінальним засобом для чищення HQ200.
- Завжди ставте систему Jet Clean на стійку, рівну горизонтальну поверхню для запобігання протіканню.
- У жодному разі не занурюйте систему Jet Clean у воду.
- Спорозніть відділення для засобу для чищення і ретельно промивайте гарячою водою з-під крана кожні 15 днів.
- Система Jet Clean ретельно чистить, проте не дезінфікує бритву, тому не давайте користуватися бритвою іншим людям.
- Відділення для засобу для чищення системи Jet Clean не можна мити в посудомийній машині.
- Коли система Jet Clean готова до використання, не переносьте її, аби запобігти витіканню засобу для чищення.

### Відповідність стандартам

- Бритва відповідає міжнародним нормативним актам із безпеки, і її можна безпечно використовувати у ванній кімнаті або душі та мити під краном (Мал. 3).
- Ці пристрої Philips відповідають усім стандартам, які стосуються електромагнітних полів (ЕМП). Згідно з останніми науковими дослідженнями пристрої є безпечними у використанні за умов правильної експлуатації відповідно до інструкцій, поданих у цьому буклеті з важливою додатковою інформацією та в брошурі про використання бритви, яка входить у комплект поставки пристрою.

## Дисплей

**Примітка.** Перед першим використанням бритви зніміть з дисплея захисну плівку.

Чотири моделі бритви (RQ1290, RQ1280, RQ1260 та RQ1250) мають різні дисплеї, які зображено на малюнках нижче.

- RQ1290/RQ1280 (Мал. 4)
- RQ1260 (Мал. 5)
- RQ1250 (Мал. 6)

### Зарядження

- Пристрій заряджається приблизно 1 годину.

#### RQ1290/RQ1280

- Коли бритва заряджається, блимає індикація хвилин (Мал. 7).
- Кількість хвилин гоління збільшується, доки бритву не буде заряджено повністю.
- Швидке зарядження: якщо бритва достатньо заряджена для одного сеансу гоління, на дисплеї червоним кольором відображається 5 хвилин.

#### RQ1260/RQ1250

- Під час зарядження бритви спочатку блимає нижній індикатор зарядження, потім другий індикатор зарядження і так далі, доки бритва не зарядиться повністю (Мал. 8).

**Примітка.** Дисплеї моделей RQ1260 та RQ1250 відрізняються, але індикатори зарядження працюють однаково.

- Швидке зарядження: якщо бритва достатньо заряджена для одного сеансу гоління, нижній індикатор зарядження почергово блимає оранжевим і білим світлом.

### Повністю заряджена батарея

#### RQ1290/RQ1280

- Коли батарея повністю зарядиться, індикація хвилин світлитиметься без блимання. Приблизно через 30 хвилин дисплей знову автоматично вимкнеться (Мал. 9).

#### RQ1260/RQ1250

- Коли батарея повністю зарядиться, усі індикатори світлитимуться без блимання. Приблизно через 30 хвилин дисплей знову автоматично вимкнеться. (Мал. 10)

**Примітка.** Дисплеї моделей RQ1260 та RQ1250 відрізняються, але індикатори зарядження працюють однаково.

### Розряджена батарея

#### RQ1290/RQ1280

- Якщо батарея розряджається (коли ресурсу батареї залишилося лише на 5 хвилин гоління або менше), починає блимати індикація хвилин (Мал. 11).
- Якщо вимкнути бритву, хвилини гоління продовжують блимати ще кілька секунд. Коли хвилини роботи закінчаться, пролунає звуковий сигнал.

#### RQ1260/RQ1250

- Коли батарея майже повністю розрядилася (коли залишилося не більше 5 хвилин роботи), нижній індикатор зарядження блимає оранжевим світлом. (Мал. 12)
- Якщо вимкнути бритву, нижній індикатор зарядження ще кілька секунд блиматиме оранжевим світлом.

**Примітка.** Дисплеї моделей RQ1260 та RQ1250 відрізняються, але індикатори зарядження працюють однаково.

### Залишок заряду батареї

#### RQ1290/RQ1280

- Залишок заряду батареї позначається кількістю хвилин роботи, зображених на дисплеї. (Мал. 7)

#### RQ1260/RQ1250

- Залишок заряду батареї позначається індикаторами зарядження, що блимають (Мал. 8).

**Примітка.** Дисплеї моделей RQ1260 та RQ1250 відрізняються, але індикатори зарядження працюють однаково.

### Чищення бритви

Для оптимальної ефективності гоління рекомендується чистити бритву після кожного використання.

- Як нагадування про необхідність почистити бритву блимає символ крана (Мал. 13).

**Примітка.** Дисплеї моделей RQ1290, RQ1280, RQ1260 та RQ1250 відрізняються, але показують ті самі символи.

### Заміна бритвеного блока

Для максимальної ефективності гоління рекомендується замінити бритвений блок щороку.

- Як нагадування про необхідність заміни бритвеного блока під час вимкнення бритви блимає символ бритвеного блока (усі моделі) і звучить звуковий сигнал (лише RQ1290/RQ1280). Це відбувається в кінці 7 сеансів гоління підряд. (Мал. 14)

**Примітка.** Дисплеї моделей RQ1290, RQ1280, RQ1260 та RQ1250 відрізняються, але показують ті самі символи.

### Блокування для транспортування (лише RQ1280/RQ1260/RQ1250)

Під час подорожей бритву можна заблокувати. Блокування для транспортування запобігає випадковому вмиканню бритви.

#### Увімкнення блокування для транспортування

- Щоб увійти в режим блокування для транспортування, натисніть і утримуйте кнопку "увімк./вимк." протягом 3 секунд (Мал. 15).
- RQ1280: Час на дисплеї відраховується від 3. Після появи на дисплеї значення 1 пристрій видає звуковий сигнал, повідомляючи про блокування.
- На дисплеї з'являється символ блокування, який зникає через кілька секунд.

**Примітка.** Дисплеї моделей RQ1280, RQ1260 та RQ1250 відрізняються, але показують ті самі символи.

## Вимкнення блокування для транспортування

- 1 Натисніть та утримуйте кнопку “увімк./вимк.” протягом 3 секунд.
- ▶ Двигун починає працювати, що означає, що блокування для транспортування вимкнено. Тепер бритвою можна знову користуватися.

*Примітка.* Якщо поставити бритву на під'єднаний до електромережі зарядний блок або систему Jet Clean, блокування для транспортування автоматично вимикається.

## Режим енергозбереження (лише RQ1290)

Пристрій обладнано автоматичним режимом енергозбереження. Коли бритва переходить у режим енергозбереження, світло на кнопці “увімк./вимк.” вимикається для економії енергії.

- Якщо протягом 5 хвилин рухати пристроєм, не вмикаючи його, він автоматично переходить у режим енергозбереження.
- ▶ На дисплеї бачиться символ блокування, повідомляючи про перебування пристрою у режимі енергозбереження. (Мал. 16)
- Щоб вимкнути режим енергозбереження, просто натисніть кнопку “увімк./вимк.”.

## Заблоковані бритвені головки

- Якщо бритвені головки заблоковано, бачиться символ бритвеного блока, символ крана та знак оклику. У такому випадку двигун не може працювати, оскільки бритвені головки забруднено чи пошкоджено. (Мал. 17)

*Примітка.* Дисплеї моделей RQ1290, RQ1280, RQ1260 та RQ1250 відрізняються, але показують ті самі символи.

- Коли це стається, необхідно почистити або замінити бритвений блок.
- Символ бритвеного блока, крана та знак оклику продовжують блимати, доки бритвені головки не буде розблоковано.

## Зарядження

Пристрій заряджається приблизно 1 годину.

RQ1290/RQ1280/RQ1260: Повністю заряджена бритва забезпечує до 60 хвилин/20 днів гоління.

RQ1250: Повністю заряджена бритва забезпечує до 50 хвилин/16 днів гоління.

Фактичний час гоління вираховується бритвою. Якщо у Вас густа борода, час гоління може бути меншим, ніж очікується. З часом цей показник може змінюватися, залежно від способу гоління та типу бороди.

Заряджайте бритву перед першим використанням та коли пристрій повідомляє про розрядження батареї (див. підрозділ “Розряджена батарея” у розділі “Дисплей”).

## Швидка зарядка

Після зарядження протягом 5 хвилин бритва містить достатньо заряду для одного сеансу гоління.

## Зарядження на зарядному блоці

- 1 Вставте малу вилку в зарядний блок (Мал. 18).
- 2 Вставте адаптер у розетку.
- 3 Поставте бритву на зарядний блок і посуньте її назад до фіксації. (Мал. 19)
- ▶ Дисплей показує, що бритва заряджається (див. розділ “Дисплей”).

## Зарядження на системі Jet Clean (лише окремі моделі)

- 1 Вставте малу вилку в систему Jet Clean.
- 2 Вставте адаптер у розетку.
- 3 Встановіть бритву в тримач догори дном, щоб дисплей був спрямований до системи Jet Clean (Мал. 20).

*Примітка.* Бритву не можна встановити на систему Jet Clean, якщо на бритвеному блоці знаходиться захисний ковпачок.

*Примітка.* Лише RQ1290: Коли Ви перевертаєте бритву догори дном, індикація хвилин на дисплеї також перевертається, щоб можна було бачити рівень заряду батареї.

- 4 Проштовхніть бритву в тримач до кінця, щоб зафіксувати її (Мал. 21).
- ▶ Дисплей показує, що бритва заряджається (див. підрозділ “Зарядження” у розділі “Дисплей”).

## Використання бритви

### Гоління

- 1 Натисніть кнопку “увімк./вимк.”, щоб увімкнути бритву.
- ▶ Дисплей засвітиться на кілька секунд.
- 2 Руками по колу ведіть бритвеними головками по шкірі (Мал. 22).
  - Не ведіть руками по прямій.
  - Щоб шкіра звикла до бритвеної системи Philips, може знадобитися 2-3 тижні.
- 3 Натисніть кнопку “увімк./вимк.”, щоб вимкнути бритву.
- ▶ Дисплей засвітиться на кілька секунд, а потім на ньому з'явиться інформація про залишок заряду батареї.

### Вологе гоління

За допомогою цієї бритви можна також голити вологе обличчя із пінкою або гелем для гоління. Для гоління з використанням пінки або гелю для гоління виконайте подані нижче кроки.

- 1 Змочіть обличчя водою.
- 2 Нанесіть на обличчя трохи пінки або гелю для гоління.
- 3 Сполосніть бритвенний блок під краном, щоб він гладко ковзав по шкірі.
- 4 Натисніть кнопку “увімк./вимк.”, щоб увімкнути бритву.
- 5 Ведіть бритвеними головками по шкірі, виконуючи рухи по колу.

*Примітка.* Регулярно полощіть бритву під краном, щоб вона гладко ковзала по шкірі.

**6** Після гоління витріть обличчя і ретельно почистіть бритву після використання (див. розділ “Чищення та догляд”).

*Примітка.* Слідкуйте, щоб на бритві не було залишків пінки або гелю для гоління.

### Підстригання

Для підстригання бакенбардів та вусів можна використовувати тример.

**1** Вийміть бритвенний блок із бритви (Мал. 23).

*Примітка.* Не повертайте бритвенний блок, виймаючи його з бритви.

**2** Натисніть кнопку “увімк./вимк.”, щоб увімкнути бритву.

▶ Дисплей засвітиться на кілька секунд.

**3** Пересуньте перемикач тримера уперед, щоб висунути тример (Мал. 24).

**4** Тепер можна почати підстригати волосся.

**5** Пересуньте перемикач тримера назад, щоб втягнути тример.

**6** Натисніть кнопку “увімк./вимк.”, щоб вимкнути бритву.

▶ Дисплей засвітиться на кілька секунд і на ньому з’явиться інформація про залишок заряду батареї.

**7** Вставте виступ бритвеного блока у виїмку на верхній частині бритви (1). Потім потисніть бритвенний блок донизу (2), щоб зафіксувати його на бритві (Мал. 25).

### Чищення та догляд

Не використовуйте для чищення бритви та системи Jet Clean (лише окремі моделі) жорстких губок, абразивних засобів чи рідин для чищення, таких як бензин чи ацетон.

- Найкращий і найгігієнічніший спосіб чищення бритви – це використання системи Jet Clean (лише окремі моделі). Бритву можна також мити водою з-під крана або чистити щіткою для чищення із комплекту.
- Будьте обережні з гарячою водою. Завжди перевіряйте, чи вода не надто гаряча, щоб не обпекти руки.
- Для оптимальної ефективності гоління чистіть бритву після кожного гоління.
- Ззовні бритву можна витирати вологою ганчіркою.
- Регулярне чищення гарантує кращу роботу бритви.

### Чищення бритвеного блока

Будьте обережні з гарячою водою. Завжди перевіряйте, чи вода не надто гаряча, щоб не обпекти руки.

**1** Сполосніть бритвенний блок гарячою водою з-під крана (Мал. 26).

**2** Відкрийте по черзі три бритвені головки (Мал. 27).

**3** Полощіть усі три бритвені головки та три відділення для волосся гарячою водою з-під крана протягом 30 секунд. (Мал. 28)

*Примітка.* Бритвені головки та відділення для волосся можна також почистити щіткою для чищення із комплекту.

Будьте обережні з гарячою водою. Завжди перевіряйте, чи вода не надто гаряча, щоб не обпекти руки.

**4** Обережно витрусіть надлишок води і залишіть бритвені головки відкритими, щоб бритвенний блок міг повністю висохти.

Не витирайте бритвенний блок рушником чи тканиною, адже так можна пошкодити бритвені головки.

### Чищення бритвеного блока за допомогою системи Jet Clean (лише окремі моделі)

Система Jet Clean буває двох моделей.

- Модель RQ1008 пропонує три програми чищення: екопрограма, програма автоматичного чищення і програма інтенсивного чищення. Вибирайте потрібну програму чищення за допомогою кнопки вгору/вниз. (Мал. 29)

*Примітка.* Екопрограма передбачає коротший час висушування для економії енергії. Програма інтенсивного чищення передбачає ретельніше чищення.

- Модель RQ1007 пропонує лише програму автоматичного чищення. Коли натиснути кнопку “увімк./вимк.”, система Jet Clean починає чищення у режимі програми автоматичного чищення. (Мал. 30)

### Підготовка системи Jet Clean до використання

Перед першим використанням заповніть відділення для засобу для чищення.

**1** Вставте малу вилку в систему Jet Clean.

**2** Вставте адаптер у розетку.

▶ Тримач автоматично переходить у найвище положення.

**3** Одноразово натисніть кнопки розблокування з двох сторін відділення для засобу для чищення (1). Потім вийміть систему Jet Clean з відділення для засобу для чищення (2). (Мал. 31)

▶ Відділення для чищення залишається.

**4** Відкрутіть ковпак пляшки із засобом для чищення.

**5** Наповніть відповідне відділення засобом для чищення HQ200 до рівня між двома позначками (Мал. 32).

**6** Вставте систему Jet Clean назад у відділення для засобу для чищення (Мал. 33).

Слідкуйте, щоб кнопки розблокування зафіксувалися на місці.

### Використання системи Jet Clean

*Примітка.* У разі використання бритви разом із пінкою або гелем для гоління рекомендується спочатку сполоснути її гарячою водою з-під крана, а потім почистити за допомогою системи Jet Clean. Це гарантує оптимальний строк придатності засобу для чищення.

- 1** Прощтовхніть бритву в тримач до кінця, щоб зафіксувати її.
  - ▶ Дисплей показує, що бритва заряджається (див. розділ “Дисплей”).
- 2** RQ1008: За допомогою кнопки вгору/вниз виберіть потрібну програму чищення.
- 3** Натисніть кнопку “увімк./вимк.” на системі Jet Clean, щоб запустити програму чищення. (Мал. 34)
  - ▶ З дисплея бритви зникне індикація заряджання.
  - ▶ Почне блимати індикатор чищення, а бритва автоматично опуститься в засіб для чищення (Мал. 35).
  - ▶ Індикатор чищення блимає протягом усього циклу чищення, який триває кілька хвилин.

*Примітка. RQ1007: Чищення триває 4-6 хвилин.*

*Примітка. RQ1008: Чищення за допомогою екопрограми та програми автоматичного чищення триває 4-6 хвилин. Програма інтенсивного чищення триває приблизно 35 хвилин.*

- ▶ Під час першої фази програми чищення бритва автоматично кілька разів вмикається і вимикається, а також піднімається та опускається.
- ▶ Під час другої фази програми чищення бритва встановлюється в положення висушування, на що вказує символ висушування, що блимає. Ця фаза триває прибл. 2 години. Бритва залишається у такому положенні до кінця програми. (Мал. 36)

*Примітка. RQ1008: Якщо вибрано екопрограму, фаза висушування триває 1 годину.*

- ▶ Після програми чищення на дисплеї бритви з'являється індикація заряджання (див. розділ “Дисплей”).

*Примітка. Якщо під час програми чищення натиснути кнопку “увімк./вимк.” на системі Jet Clean, виконання програми переривається. У такому випадку індикатор чищення чи висушування перестає блимати, а тримач повертається у найвище положення.*

*Примітка. Якщо під час програми чищення вийняти адаптер із розетки, програма перерветься. Тримач залишиться у поточному положенні. Коли вставити адаптер назад у розетку, тримач перейде у найвище положення.*

- Коли засобу для чищення стане менше мінімального рівня, індикатор порожнього відділення для засобу для чищення почне блимати, а тримач повернеться у початкове положення (Мал. 37).
- Якщо використовувати пристрій для чищення бритви щодня, відділення для чищення необхідно наповнювати приблизно кожні 15 днів.

### Чищення системи Jet Clean

Чистіть відділення для засобу для чищення кожні 15 днів.

Ззовні систему Jet Clean можна витирати вологою ганчіркою.

- 1** Одночасно натисніть кнопки розблокування з двох сторін системи Jet Clean (1). Потім вийміть систему Jet Clean з відділення для засобу для чищення (2). (Мал. 31)
- ▶ Відділення для чищення залишається.

- 2** Вилийте залишки засобу з відділення для засобу для чищення. (Мал. 38)

Засіб для чищення можна просто вилити у раковину.

- 3** Промийте відділення для засобу для чищення під краном (Мал. 39).

Відділення для засобу для чищення не можна мити у посудомийній машині.

- 4** Наповніть відповідне відділення засобом для чищення HQ200 до рівня між двома позначками (Мал. 32).

- 5** Вставте систему Jet Clean назад у відділення для засобу для чищення. (Мал. 33)

Слідкуйте, щоб кнопки розблокування зафіксувалися на місці.

### Метод надретельного чищення

Пристрій має бути вимкнено.

- 1** Вийміть бритвенний блок із бритви (Мал. 23).

*Примітка. Не повертайте бритвенний блок, виймаючи його з бритви.*

- 2** Відкрийте по черзі три бритвені головки (Мал. 40).

- 3** Натисніть та утримуйте вушко розблокування фіксатора (1), поки він не відкривається (2) (Мал. 41).

*Примітка. Одночасно чистіть лише одне лезо та одну сітку, щоб не переплутати пари. Якщо випадково вставити лезо не в ту сітку, може знадобитися декілька тижнів, щоб відновити оптимальну ефективність гоління.*

- 4** Зніміть лезо зі сітки. (Мал. 42)

- 5** Почистіть лезо щіткою для чищення із комплекту (Мал. 43).

- 6** Почистіть сітку зсередини. (Мал. 44)

- 7** Після чищення встановіть лезо назад у сітку ріжучою стороною донизу. (Мал. 45)

- 8** Потисніть фіксатор на лезо (Мал. 46).

- 9** Закрийте бритвені головки.

- 10** Вставте виступ бритвеного блока у виїмку на верхній частині бритви (1). Потім потисніть бритвенний блок донизу (2), щоб зафіксувати його на бритві (Мал. 25).

### Чищення тримера

Чистіть тример після кожного використання.

- 1** Пересуньте перемикач тримера уперед, щоб висунути тример (Мал. 24).

- 2** Сполосніть тример гарячою водою з-під крана. (Мал. 47)

- 3** Пересуньте перемикач тримера назад, щоб втягнути тример.

*Підказка. Для оптимальної ефективності зрізання один раз на шість місяців змашуйте зубці тримера краплею машинного мастила.*

### Зберігання

- 1 Для запобігання пошкодженню бритвених головок одягайте на бритвенний блок захисний ковпачок (Мал. 48).
- 2 Зберігайте бритву у футлярі з комплекту.

### Заміна

Коли на дисплеї з'явиться символ бритвенного блока, це означає, що необхідно замінити бритвенний блок. Замініть бритвенний блок негайно.

Для максимальної ефективності гоління рекомендується замінити бритвенний блок щороку.

Заміняйте бритвенний блок лише оригінальним бритвеним блоком Philips RQ12.

- 1 Вийміть старий бритвенний блок із бритви (Мал. 23).

*Примітка. Не повертайте бритвенний блок, виймаючи його з бритви.*

- 2 Вставте виступ нового бритвенного блока у виїмку на верхній частині бритви (1). Потім притисніть бритвенний блок донизу (2), щоб зафіксувати його на бритві (Мал. 25).

### Замовлення частин

Доступні такі частини:

- Адаптер HQ8505
- Бритвенний блок Philips RQ12
- Розпилювач для чищення бритвених головок Philips HQ110
- Засіб для чищення Philips HQ200

### Навколишнє середовище

- Не викидайте пристрої разом зі звичайними побутовими відходами, а здавайте їх в офіційний пункт прийому для повторної переробки. Таким чином Ви допоможете захистити довкілля (Мал. 49).
- Вбудована акумуляторна батарея бритви містить речовини, які можуть забруднювати навколишнє середовище. Перед утилізацією бритви або передачею її в офіційний пункт прийому, завжди виймайте батарею. Батарею віддайте в офіційний пункт прийому батарей. Якщо Ви не можете вийняти батареї, візьміть пристрій зі собою до сервісного центру Philips, де батарею виймуть і утилізують в безпечний для навколишнього середовища спосіб (Мал. 50).

### Виймання акумуляторної батареї з бритви

Виймайте акумуляторну батарею лише тоді, коли викидаєте бритву. Перед тим як вийняти батарею, перевірте, чи вона повністю розряджена.

Будьте обережні, оскільки вузькі сторони батареї гострі.

- 1 За допомогою викрутки зніміть задню панель корпусу бритви.
- 2 Вийміть акумуляторну батарею.

### Гарантія та обслуговування

Якщо Вам необхідна інформація чи обслуговування або ж виникла проблема, відвідайте веб-сайт компанії Philips [www.philips.com](http://www.philips.com) або зверніться до Центру обслуговування клієнтів компанії Philips у своїй країні (номер телефону можна знайти у гарантійному талоні). Якщо у Вашій країні немає Центру обслуговування клієнтів, зверніться до місцевого дилера Philips.

### Обмеження гарантії

Умови міжнародної гарантії не поширюються на бритвені головки (леза та захисні сітки), оскільки вони зношуються.

### Усунення несправностей

У цьому розділі зведено основні проблеми, які можуть виникнути під час використання пристрою. Якщо Ви не в змозі вирішити проблему за допомогою інформації, поданої нижче, зверніться до Центру обслуговування клієнтів у Вашій країні.

Проблема	Можлива причина	Вирішення
Бритва не голить так, як раніше.	Бритвені головки пошкоджені або зношені.	Замініть бритвенний блок (див. розділ "Заміна").
	Довгі волоски заважають бритвеним головкам.	Почистіть бритвені головки, виконавши вказівки для надретельного чищення (див. розділ "Чищення та догляд").
	Система Jet Clean не почистила бритву належним чином, оскільки засіб для чищення у відділенні для засобу забруднився (затвердів) або його там надто мало.	Добре почистіть бритву перед тим, як продовжувати гоління. За необхідності почистіть і знову наповніть відділення для засобу для чищення засобом (див. розділ "Чищення та догляд").
Бритва не працює після натиснення кнопки "увімк./вимк."	Акумуляторна батарея розрядилася.	Зарядіть батарею (див. розділ "Зарядження").
	Увімкнено блокування для транспортування.	Щоб вимкнути блокування для транспортування, натисніть і утримуйте кнопку "увімк./вимк." протягом 3 секунд.



Проблема	Можлива причина	Вирішення
	Бритвенний блок забруднився чи пошкоджений так, що двигун не може працювати. У такому разі блимає символ бритвенного блока, символ крана і знак оклику.	Почистіть бритвенний блок або замініть його (див. розділи "Чищення та догляд" і "Заміна").
	Надто висока температура бритви. У такому разі бритва не працює, а на дисплеї блимає знак оклику.	Вимкніть бритву і дайте їй охолонути. Як тільки температура бритви достатньо знизиться, її можна знову вмикати.
Після чищення за допомогою системи Jet Clean бритва не цілком чиста.	Засіб для чищення у відділенні для засобу забруднився (затвердів).	Спорожніть і сполосніть відділення для засобу для чищення.
	У пристрої надто мало засобу для чищення. Якщо під час виконання програми чищення кількість засобу для чищення опускається нижче мінімального рівня, програма переривається. Індикатор чищення та символ порожнього відділення для засобу для чищення починають блимати з перервами, а тримач повертається у початкове положення.	Наповніть відповідне відділення засобом для чищення до рівня між двома позначками (див. розділ "Чищення та догляд").
	Ви використовували інший засіб для чищення, а не оригінальний засіб Philips.	Використовуйте лише засіб для чищення Philips HQ200.
Система Jet Clean не працює після натиснення кнопки "увімк./вимк."	Систему Jet Clean не під'єднано до електромережі.	Вставте малу вилку в систему Jet Clean, а адаптер - у розетку.
	Бритву погано встановлено на систему Jet Clean, тому між ними немає електричного з'єднання.	Протисніть бритву в тримач до кінця, щоб зафіксувати її.
Бритва не повністю заряджається на зарядному блоці/системі Jet Clean.	Бритву погано встановлено на зарядний блок/систему Jet Clean.	Тисніть на бритву до фіксації.
RQ1008: Час роботи системи Jet Clean став коротшим або довшим, ніж раніше.	Вибрано іншу програму чищення. Система Jet Clean пропонує три програми чищення: екопрограма, звичайна програма та програма інтенсивного чищення. Кожна з цих програм має різну тривалість.	Вибирайте потрібну програму чищення за допомогою кнопки вгору/вниз на системі Jet Clean (див. розділ "Чищення та догляд").



**Giới thiệu**

Chúc mừng bạn đã mua được sản phẩm Philips mới và chào mừng bạn đến với Philips! Để có được lợi ích đầy đủ từ sự hỗ trợ do Philips cung cấp, hãy đăng ký sản phẩm tại [www.philips.com/welcome](http://www.philips.com/welcome).

Vui lòng đọc hướng dẫn sử dụng này, bao gồm thông tin về các tính năng của chiếc máy cạo râu cũng như một số lời khuyên giúp cạo râu dễ dàng và thoải mái hơn.

**Mô tả chung (Hình 1)**

- A Máy cạo râu (RQ1290/RQ1280/RQ1260/RQ1250)
  - 1 Tông đơ
  - 2 Nút trượt bật/tắt tông đơ
  - 3 Bộ phận cạo
  - 4 Nắp bảo vệ
  - 5 Máy cạo râu
  - 6 Nút bật/tắt máy cạo râu
  - 7 Hiển thị
- B Bộ sạc
- C Hệ Thống Làm Sạch Jet (RQ1008/RQ1007) (chỉ có ở một số kiểu nhất định)
  - 1 Bộ phận giữ máy cạo râu
  - 2 Biểu tượng 'khoang làm sạch trống'
  - 3 Biểu tượng làm sạch
  - 4 Biểu tượng làm khô
  - 5 Nút bật/tắt Hệ Thống Làm Sạch Jet (Chỉ có ở kiểu RQ1008; và nút lên/xuống để chọn chương trình)
  - 6 Nút tháo khoang làm sạch
- D Bàn chải làm sạch
- E Dung dịch làm sạch
- F Bao da
- G Bộ nối tiếp

**Quan trọng**

Hãy đọc kỹ hướng dẫn sử dụng này trước khi sử dụng thiết bị và cất giữ để tiện tham khảo sau này.

**Lưu ý:** Trong hướng dẫn sử dụng này, thuật ngữ 'thiết bị' nhắc đến máy cạo râu và Hệ Thống Làm Sạch Jet. Nếu máy cạo râu của bạn không có Hệ Thống Làm Sạch Jet đi kèm, thuật ngữ này chỉ nhắc đến máy cạo râu.

**Tổng quát****Nguy hiểm**

- Không để bộ nối tiếp bị ướt (Hình 2).

**Cảnh báo**

- Trong bộ biến thể có một biến áp. Không cắt bỏ bộ biến thể này để thay bằng bộ biến thể khác, vì làm như vậy sẽ gây ra tình huống nguy hiểm.
- Các thiết bị này không dành cho người dùng (bao gồm cả trẻ em) có sức khỏe cơ thể, giác quan hoặc tâm thần suy giảm, hoặc thiếu kinh nghiệm và kiến thức, trừ khi họ được giám sát hoặc hướng dẫn sử dụng thiết bị bởi người có trách nhiệm đảm bảo an toàn cho họ.
- Trẻ em phải được giám sát để đảm bảo rằng chúng không chơi đùa với các thiết bị này.
- Nên thận trọng với nước nóng khi bạn lau rửa thiết bị. Luôn kiểm tra xem nước có quá nóng không để tránh làm bỏng tay bạn.

**Chú ý**

- Không nhúng Hệ Thống Làm Sạch Jet và bộ sạc vào nước hoặc rửa dưới vòi nước.
- Thiết bị và các phụ kiện không thể dùng với máy rửa chén.
- Luôn đặt và sử dụng thiết bị trên bề mặt chịu nước.
- Sử dụng, sạc và bảo quản thiết bị ở nhiệt độ từ 5°C đến 35°C.
- Chỉ sử dụng phụ kiện đi kèm với máy.
- Bộ nối tiếp biến thể từ 100-240 vôn xuống mức điện áp thấp an toàn dưới 24 vôn.
- Không sử dụng thiết bị nếu chúng đã bị hư hỏng.
- Luôn thay bộ nối tiếp hay bất kỳ phụ kiện nào khác cùng loại và đúng tiêu chuẩn như loại của máy nếu chúng bị hỏng để tránh nguy hiểm.
- Nước có thể rò rỉ từ đầu cắm ở phần dưới của máy cạo râu khi bạn rửa máy. Điều này là bình thường và không nguy hiểm bởi vì tất cả các bộ phận điện tử đều được đóng kín trong lớp vỏ bảo vệ bên trong máy.

**Hệ Thống Làm Sạch Jet (chỉ có ở một số kiểu nhất định)****Chú ý**

- Chỉ sử dụng Hệ Thống Làm Sạch Jet cùng với dung dịch làm sạch HQ200 chính hãng.
- Luôn đặt Hệ Thống Làm Sạch Jet trên mặt phẳng cân bằng, chắc chắn và nằm ngang để tránh rò rỉ.
- Không nhúng Hệ Thống Làm Sạch Jet vào nước.
- Trút bỏ hết các chất trong khoang làm sạch và vệ sinh thật kỹ bằng cách rửa dưới vòi nước nóng 15 ngày một lần.
- Hệ Thống Làm Sạch Jet sẽ làm sạch hoàn toàn nhưng không khử trùng máy cạo râu của bạn, do đó không dùng chung máy cạo râu với người khác.
- Khoang làm sạch của Hệ Thống Làm Sạch Jet không dùng được trong máy rửa chén.
- Khi Hệ Thống Làm Sạch Jet đã sẵn sàng cho việc làm sạch, không di chuyển máy để tránh rò rỉ dung dịch làm sạch.

**Tuân thủ các tiêu chuẩn**

- Máy cạo râu này tuân thủ các qui định về an toàn của quốc tế và có thể sử dụng an toàn trong bồn tắm hoặc dưới vòi tắm và có thể được làm sạch dưới vòi nước (Hình 3).
- Các thiết bị này của Philips tuân thủ tất cả các tiêu chuẩn liên quan đến điện từ trường (EMF). Nếu được sử dụng đúng cách và tuân theo các hướng dẫn trong cuốn sách thông tin quan trọng này và trong cuốn sách thông tin sử dụng đi kèm với máy cạo râu, theo các bằng chứng khoa học hiện nay, việc sử dụng thiết bị này là an toàn.

## Màn hình hiển thị

**Lưu ý:** Trước khi sử dụng máy cạo râu lần đầu, hãy gỡ màng bảo vệ ra khỏi màn hình.

Bốn loại máy cạo râu (RQ1290, RQ1280, RQ1260 và RQ1250) có các màn hình khác nhau, như được hiển thị trong các hình dưới đây.

- RQ1290/RQ1280 (Hình 4)
- RQ1260 (Hình 5)
- RQ1250 (Hình 6)

### Sạc điện

- Thời gian sạc pin mất khoảng 1 giờ.

#### RQ1290/RQ1280

- Khi đang sạc máy cạo râu, chỉ báo phút nhấp nháy (Hình 7).
- Số phút cạo râu sẽ tăng cho đến khi máy cạo râu được sạc đầy.
- Sạc nhanh: Khi máy cạo râu chứa đủ điện cho một lần cạo râu, màn hình hiển thị 5 phút màu đỏ.

#### RQ1260/RQ1250

- Khi đang sạc máy cạo râu, trước tiên đèn báo sạc ở dưới cùng nhấp nháy, sau đó đèn báo sạc thứ hai, và tiếp tục cho đến khi máy cạo râu được sạc đầy (Hình 8).

**Lưu ý:** Màn hình của các loại RQ1260 và RQ1250 có hình dáng khác, nhưng các đèn báo sạc hoạt động tương tự.

- Sạc nhanh: Khi máy cạo râu chứa đủ điện cho một lần cạo râu, đèn báo sạc ở dưới cùng nhấp nháy chuyển giữa hai màu da cam và trắng.

### Pin đã được sạc đầy

#### RQ1290/RQ1280

- Khi pin đã được sạc đầy, chỉ báo phút sáng liên tục. Sau khoảng 30 phút màn hình tự động tắt (Hình 9).

#### RQ1260/RQ1250

- Khi pin đã được sạc đầy, tất cả các đèn báo sạc sáng liên tục. Sau khoảng 30 phút màn hình tự động tắt. (Hình 10)

**Lưu ý:** Màn hình của các loại RQ1260 và RQ1250 có hình dáng khác, nhưng các đèn báo sạc hoạt động tương tự.

### Pin yếu

#### RQ1290/RQ1280

- Khi pin gần hết (khi chỉ còn không quá 5 phút cạo râu), chỉ báo phút bắt đầu nhấp nháy (Hình 11).
- Khi tắt máy cạo râu, số phút cạo râu tiếp tục nhấp nháy thêm vài giây. Bạn sẽ nghe thấy tiếng bíp khi không còn phút cạo râu nào.

#### RQ1260/RQ1250

- Khi pin gần hết (khi chỉ còn không quá 5 phút cạo râu), đèn báo sạc dưới cùng sẽ nhấp nháy màu da cam. (Hình 12)
- Khi tắt máy cạo râu, đèn báo sạc dưới cùng tiếp tục nhấp nháy màu da cam thêm vài giây.

**Lưu ý:** Màn hình của các loại RQ1260 và RQ1250 có hình dáng khác, nhưng các đèn báo sạc hoạt động tương tự.

### Dung lượng pin còn lại

#### RQ1290/RQ1280

- Dung lượng pin còn lại được chỉ báo bằng số phút cạo râu hiển thị trên màn hình. (Hình 7)

#### RQ1260/RQ1250

- Dung lượng pin còn lại được chỉ báo bằng số đèn báo sạc nhấp nháy (Hình 8).

**Lưu ý:** Màn hình của các loại RQ1260 và RQ1250 có hình dáng khác, nhưng các đèn báo sạc hoạt động tương tự.

### Làm sạch máy cạo râu

Để có hiệu suất cạo râu tối ưu, chúng tôi khuyên bạn làm sạch máy cạo râu sau mỗi lần sử dụng.

- Biểu tượng vòi nước sẽ nhấp nháy để nhắc bạn làm sạch máy cạo râu (Hình 13).

**Lưu ý:** Màn hình của các loại RQ1290, RQ1280, RQ1260 và RQ1250 có hình dáng khác, nhưng hiển thị cùng biểu tượng.

### Thay bộ phận cạo

Để có hiệu suất cạo râu tối đa, chúng tôi khuyên bạn nên thay bộ phận cạo hàng năm.

- Để nhắc bạn thay bộ phận cạo, biểu tượng bộ phận cạo sẽ nhấp nháy (tất cả các loại) và bạn sẽ nghe thấy tiếng bíp khi tắt máy cạo râu (chỉ có ở kiểu RQ1290/RQ1280). Điều này xảy ra vào cuối 7 lần cạo râu liên tiếp. (Hình 14)

**Lưu ý:** Màn hình của các loại RQ1290, RQ1280, RQ1260 và RQ1250 có hình dáng khác, nhưng hiển thị cùng biểu tượng.

### Khóa du lịch (Chỉ có ở các kiểu RQ1280/RQ1260/RQ1250)

Bạn có thể khóa máy cạo râu khi di chuyển. Khóa du lịch ngăn không cho bật máy cạo râu một cách vô tình.

#### Bật khóa du lịch

- 1 Nhấn nút on/off (bật/tắt) trong 3 giây để bật chế độ khóa du lịch (Hình 15).
- ▶ RQ1280: Màn hình bắt đầu đếm lùi từ 3. Tại giá trị 1, thiết bị phát tiếng bíp để chỉ báo rằng thiết bị đã bị khóa.
- ▶ Biểu tượng khóa bật sáng trên màn hình. Sau vài giây biểu tượng này biến mất.

**Lưu ý:** Màn hình của các loại RQ1280, RQ1260 và RQ1250 có hình dáng khác, nhưng hiển thị cùng biểu tượng.

#### Tắt khóa du lịch

- 1 Nhấn nút on/off (bật/tắt) trong 3 giây.
  - ▶ Mô-tơ bắt đầu chạy để cho biết đã tắt khóa du lịch.
- Bây giờ máy cạo râu đã sẵn sàng để sử dụng trở lại.

**Lưu ý:** Khi đặt máy cạo râu vào bộ sạc đã được cắm vào ổ điện hoặc Hệ Thống Làm Sạch Jet, khóa du lịch được tắt tự động.

### Chế độ tiết kiệm điện (Chỉ có ở kiểu RQ1290)

Thiết bị được trang bị chế độ tiết kiệm điện tự động. Khi máy cạo râu chuyển sang chế độ tiết kiệm điện, đèn báo tại nút on/off (bật/tắt) tắt đi để tiết kiệm điện.

- Nếu bạn di chuyển thiết bị trong 5 phút mà không bật thiết bị lên, thiết bị tự động chuyển sang chế độ tiết kiệm điện.

► **Biểu tượng khóa nhập nháy trên màn hình để cho biết thiết bị đang ở chế độ tiết kiệm điện. (Hình 16)**

- Để tắt chế độ tiết kiệm điện, chỉ cần nhấn nút on/off (bật/tắt).

### Đầu cạo bị tắc

- Nếu đầu cạo bị tắc, biểu tượng bộ phận cạo, biểu tượng vòi nước và đầu chằm than nhập nháy. Trong trường hợp này, mô-tơ không thể chạy vì đầu cạo bị kẹt hoặc bị hư hỏng. (Hình 17)

*Lưu ý: Màn hình của các loại RQ1290, RQ1280, RQ1260 và RQ1250 có hình dáng khác, nhưng hiển thị cùng các biểu tượng.*

- Khi điều này xảy ra, bạn phải làm sạch hoặc thay bộ phận cạo.

- Biểu tượng bộ phận cạo, biểu tượng vòi nước và đầu chằm than tiếp tục nhập nháy cho đến khi bạn khắc phục các đầu cạo bị tắc.

### Sạc điện

Thời gian sạc pin mất khoảng 1 giờ.

RQ1290/RQ1280/RQ1260: Máy cạo râu được sạc đầy có thời gian cạo râu lên đến 60 phút/20 ngày.

RQ1250: Máy cạo râu được sạc đầy có thời gian cạo râu lên đến 50 phút/16 ngày.

Thời gian cạo râu thực tế được tính toán bởi máy cạo râu. Nếu bạn có nhiều râu, thời gian cạo râu có thể ít hơn so với dự tính. Thời gian cạo râu cũng có thể thay đổi theo thời gian, tùy thuộc vào cách cạo râu và kiểu râu.

Sạc máy cạo râu trước khi sử dụng lần đầu và khi màn hình cho biết pin đã gần hết (xem mục 'Pin yếu' tại chương 'Màn hình hiển thị').

### Sạc nhanh

Sau khi máy cạo râu đã được sạc trong 5 phút, máy cạo râu chứa đủ điện cho một lần cạo râu.

### Sạc bằng bộ sạc

**1** Cắm phích cắm nhỏ vào bộ sạc (Hình 18).

**2** Cắm bộ biên thể nối tiếp vào ổ cắm.

**3** Đặt máy cạo râu vào bộ sạc và ấn xuống (nghe tiếng 'click'). (Hình 19)

► Màn hình cho biết máy cạo râu đang sạc (xem chương 'Màn hình hiển thị').

### Sạc bằng Hệ Thống Làm Sạch Jet (chỉ có ở một số kiểu nhất định)

**1** Cắm phích cắm nhỏ vào Hệ Thống Làm Sạch Jet.

**2** Cắm bộ biên thể nối tiếp vào ổ cắm.

**3** Đặt máy cạo râu ở tư thế ngược với màn hình hướng về phía trước Hệ Thống Làm Sạch Jet (Hình 20).

*Lưu ý: Không thể đặt máy cạo râu vào Hệ Thống Làm Sạch Jet khi bộ phận cạo vẫn còn nắp bảo vệ.*

*Lưu ý: Chỉ có ở kiểu RQ1290: khi xoay ngược máy cạo râu, chỉ báo phút trên màn hình cũng xoay ngược để bạn vẫn có thể nhìn thấy pin được sạc đến mức nào.*

**4** Ấn chặt máy cạo râu vào bộ phận giữ để khóa máy vào vị trí (Hình 21).

► Màn hình cho biết máy cạo râu đang sạc (xem mục 'Sạc điện' tại chương 'Màn hình hiển thị').

### Sử dụng máy cạo râu

#### Cạo râu

**1** Bấm nút on/off (bật/tắt) một lần để bật máy cạo râu.

► Màn hình bật sáng trong vài giây.

**2** Di chuyển đầu cạo trên da. Di chuyển xoay vòng (Hình 22).

- Không di chuyển theo chiều thẳng.

- Da của bạn có thể cần 2 hoặc 3 tuần để làm quen với máy cạo râu Philips.

**3** Bấm nút on/off (bật/tắt) một lần để tắt máy cạo râu.

► Màn hình bật sáng trong vài giây và sau đó hiển thị dung lượng pin còn lại.

#### Cạo râu ướt

Bạn cũng có thể sử dụng chiếc máy cạo râu này trên mặt ướt với bọt cạo râu hoặc kem cạo râu.

Để cạo râu với bọt cạo râu hoặc kem cạo râu, hãy thực hiện theo các bước dưới đây:

**1** Cho một chút nước lên da.

**2** Bôi bọt cạo râu hoặc kem cạo râu lên da.

**3** Rửa bộ phận cạo dưới vòi nước để đảm bảo rằng bộ phận cạo trượt trơn tru trên da.

**4** Bấm nút on/off (bật/tắt) một lần để bật máy cạo râu.

**5** Di chuyển đầu cạo xoay vòng trên da.

*Lưu ý: Rửa bộ phận cạo dưới vòi nước thường xuyên để đảm bảo rằng bộ phận cạo tiếp tục trượt trơn tru trên da.*

**6** Lau khô mặt và làm sạch máy cạo râu sau khi sử dụng (xem chương 'Vệ sinh và bảo dưỡng máy').

*Lưu ý: Bảo đảm rằng bạn rửa sạch bọt hoặc kem cạo râu trên máy cạo râu.*

#### Tông đơ

Bạn có thể sử dụng tông đơ để cắt tỉa tóc mai và ria.

**1** Kéo thẳng bộ phận cạo ra khỏi máy cạo râu (Hình 23).

Lưu ý: Không xoay bộ phận cạo khi bạn kéo bộ phận cạo ra khỏi máy cạo râu.

- 2 Bấm nút on/off (bật/tắt) một lần để bật máy cạo râu.
  - ▶ Màn hình bật sáng trong vài giây.
- 3 Nhấn thanh trượt tổng đơ về phía trước để trượt tổng đơ ra ngoài (Hình 24).
- 4 Bây giờ bạn có thể bắt đầu tỉa.
- 5 Nhấn thanh trượt tổng đơ ngược trở lại để đẩy tổng đơ thụt vào.
- 6 Bấm nút on/off (bật/tắt) một lần để tắt máy cạo râu.
  - ▶ Màn hình bật sáng trong vài giây và hiển thị dung lượng pin còn lại.
- 7 Cắm vấu của bộ phận cạo vào khe trên phần cùng của máy cạo râu (1). Sau đó ấn bộ phận cạo xuống (2) để gắn bộ phận cạo vào máy cạo râu (nghe tiếng 'click') (Hình 25).

### Vệ sinh và bảo dưỡng máy

Không sử dụng miếng tẩy rửa, chất tẩy rửa có tính ăn mòn hoặc chất lỏng mạnh như xăng hoặc axêton để làm sạch máy cạo râu và Hệ Thống Làm Sạch Jet (chỉ có ở một số kiểu nhất định).

- Cách vệ sinh nhất và tốt nhất để làm sạch máy cạo râu là ở Hệ Thống Làm Sạch Jet (chỉ có ở một số kiểu nhất định). Bạn cũng có thể rửa máy cạo râu dưới vòi nước hoặc làm sạch máy cạo râu bằng bàn chải làm sạch đi kèm.
- Nên thận trọng với nước nóng. Luôn kiểm tra xem nước có quá nóng không để tránh làm bỏng tay bạn.
- Làm sạch máy cạo râu sau mỗi lần cạo râu để có hiệu suất tối ưu.
- Bạn có thể lau sạch phần bên ngoài máy cạo râu bằng khăn ẩm.
- Làm sạch máy thường xuyên sẽ đảm bảo máy hoạt động tốt hơn.

### Làm sạch bộ phận cạo

Nên thận trọng với nước nóng. Luôn kiểm tra xem nước có quá nóng không để tránh làm bỏng tay bạn.

- 1 Rửa bộ phận cạo dưới vòi nước nóng trong một lúc (Hình 26).
- 2 Kéo để mở ba đầu cạo, từng đầu một (Hình 27).
- 3 Rửa sạch cả ba đầu cạo và cả ba khoang chứa râu tóc dưới vòi nước nóng trong 30 giây. (Hình 28)

Lưu ý: Bạn cũng có thể làm sạch các đầu cạo và khoang chứa râu tóc bằng bàn chải làm sạch đi kèm.

Nên thận trọng với nước nóng. Luôn kiểm tra xem nước có quá nóng không để tránh làm bỏng tay bạn.

- 4 Cần thận lắc hết nước còn thừa và để các đầu cạo mở để cho bộ phận cạo khô hoàn toàn.

Không dùng khăn bông hay khăn giấy để lau khô bộ phận cạo vì chúng có thể làm hư các đầu cạo.

### Làm sạch bộ phận cạo trong Hệ Thống Làm Sạch Jet (chỉ có ở một số kiểu nhất định)

Có hai loại Hệ Thống Làm Sạch Jet:

- Loại RQ1008 có ba chương trình làm sạch: chương trình kinh tế, chương trình tự động và chương trình tăng cường. Nhấn nút lên/xuống để chọn chương trình làm sạch bạn muốn. (Hình 29)

Lưu ý: Chương trình kinh tế có thời gian làm khô nhanh hơn, để tiết kiệm điện. Chương trình tăng cường là chương trình làm sạch kỹ hơn.

- Loại RQ1007 có một chương trình làm sạch tự động. Khi bạn nhấn nút on/off (bật/tắt), Hệ Thống Làm Sạch Jet bắt đầu làm sạch theo chương trình làm sạch tự động. (Hình 30)

### Chuẩn bị để sử dụng Hệ Thống Làm Sạch Jet

Đổ dung dịch vào khoang làm sạch trước khi sử dụng lần đầu.

- 1 Cắm phích cắm nhỏ vào Hệ Thống Làm Sạch Jet.
- 2 Cắm bộ biến thể nối tiếp vào ổ cắm.
  - ▶ Bộ phận giữ tự động di chuyển đến vị trí cao nhất.
- 3 Nhấn đồng thời các nút mở ở cả hai bên của khoang làm sạch (1). Sau đó nhấc Hệ Thống Làm Sạch Jet ra khỏi khoang làm sạch (2). (Hình 31)
  - ▶ Khoang làm sạch vẫn ở lại phía sau.
- 4 Tháo nắp chai chứa dung dịch làm sạch.
- 5 Đổ dung dịch làm sạch HQ200 vào khoang làm sạch tới mức giữa hai vạch (Hình 32).
- 6 Đặt Hệ Thống Làm Sạch Jet trở lại khoang làm sạch (Hình 33).

Cần chắc chắn rằng các nút tháo đã về lại đúng vị trí.

### Sử Dụng Hệ Thống Làm Sạch Jet

Lưu ý: Nếu bạn sử dụng máy cạo râu với bọt cạo râu hoặc kem cạo râu, chúng tôi khuyên bạn rửa sạch máy cạo râu dưới vòi nước nóng trước khi làm sạch máy trong Hệ Thống Làm Sạch Jet. Điều này đảm bảo thời gian hoạt động tối ưu cho dung dịch làm sạch.

- 1 Ấn chặt máy cạo râu vào bộ phận giữ để khóa máy vào vị trí.
  - ▶ Màn hình cho biết máy cạo râu đang sạc (xem chương 'Màn hình hiển thị').
- 2 RQ1008: Nhấn nút lên/xuống để chọn chương trình làm sạch.
- 3 Nhấn nút on/off (bật/tắt) trên Hệ Thống Làm Sạch Jet để bắt đầu chương trình làm sạch. (Hình 34)
  - ▶ Màn hình máy cạo râu sẽ ngừng hiển thị chỉ báo sạc.
  - ▶ Đèn báo làm sạch bắt đầu nhấp nháy và máy cạo râu được tự động hạ xuống dung dịch làm sạch (Hình 35).
  - ▶ Đèn báo làm sạch nhấp nháy trong suốt chương trình làm sạch, kéo dài khoảng vài phút.

Lưu ý: RQ1007: Chương trình làm sạch kéo dài từ 4 đến 6 phút.

Lưu ý: RQ1008: Các chương trình làm sạch tự động và kinh tế kéo dài từ 4 đến 6 phút. Chương trình tăng cường kéo dài khoảng 35 phút.

- ▶ Trong giai đoạn đầu tiên của chương trình làm sạch, máy cạo râu tự động bật và tắt vài lần và di chuyển lên xuống.
- ▶ Trong giai đoạn thứ hai của chương trình làm sạch, máy cạo râu được đặt ở vị trí làm khô, được chỉ báo bằng biểu tượng làm khô nhấp nháy. Giai đoạn này kéo dài khoảng 2 giờ. Máy cạo râu duy trì ở vị trí này cho đến khi kết thúc chương trình. (Hình 36)

Lưu ý: RQ1008: Giai đoạn làm khô kéo dài 1 giờ khi bạn chọn chương trình kinh tế.

- ▶ Sau chương trình làm sạch, chỉ báo sạc sẽ hiển thị trên màn hình máy cạo râu (xem chương 'Màn hình hiển thị').

Lưu ý: Nếu bạn nhấn nút on/off (bật/tắt) của Hệ Thống Làm Sạch Jet trong khi thực hiện chương trình làm sạch, chương trình sẽ ngừng lại. Trong trường hợp này, đèn báo làm sạch hoặc làm khô ngừng nhấp nháy và bộ phận giữ di chuyển đến vị trí cao nhất.

Lưu ý: Nếu bạn tháo bộ nối tiếp ra khỏi ổ cắm điện trong khi thực hiện chương trình làm sạch, chương trình sẽ ngừng lại. Bộ phận giữ vẫn duy trì ở vị trí hiện tại. Khi bạn cắm lại bộ nối tiếp vào ổ cắm điện, bộ phận giữ sẽ di chuyển đến vị trí cao nhất.

- Khi dung dịch làm sạch xuống dưới mức tối thiểu, biểu tượng 'khoảng làm sạch rỗng' bắt đầu nhấp nháy và bộ phận giữ quay lại vị trí bắt đầu (Hình 37).
- Nếu bạn sử dụng máy chùi rửa để làm sạch máy cạo râu hàng ngày, bạn cần đổ lại dung dịch làm sạch vào khoang làm sạch khoảng 15 ngày một lần.

### **Làm sạch Hệ Thống Làm Sạch Jet**

Làm sạch khoang làm sạch 15 ngày một lần.

Bạn có thể lau chùi phần bên ngoài của Hệ Thống Làm Sạch Jet bằng khăn ẩm.

- 1** Nhấn đồng thời các nút thả trên cả hai bên của Hệ Thống Làm Sạch Jet (1). Sau đó nhấc Hệ Thống Làm Sạch Jet ra khỏi khoang làm sạch (2). (Hình 31)

- ▶ Khoang làm sạch vẫn ở lại phía sau.

- 2** Đổ phần dung dịch làm sạch còn lại ra khỏi khoang làm sạch. (Hình 38)

Bạn có thể đổ dung dịch làm sạch vào bồn rửa.

- 3** Rửa khoang làm sạch dưới vòi nước (Hình 39).

Khoang làm sạch không thể dùng với máy rửa chén.

- 4** Đổ dung dịch làm sạch HQ200 vào khoang làm sạch tới mức giữa hai vạch (Hình 32).

- 5** Đặt Hệ Thống Làm Sạch Jet trở lại khoang làm sạch. (Hình 33)

Cần chắc chắn rằng các nút tháo đã về lại đúng vị trí.

### **Phương pháp làm sạch kỹ hơn**

Đảm bảo thiết bị đã được tắt.

- 1** Kéo thẳng bộ phận cạo ra khỏi máy cạo râu (Hình 23).

Lưu ý: Không xoay bộ phận cạo khi bạn kéo bộ phận cạo ra khỏi máy cạo râu.

- 2** Kéo để mở ba đầu cạo, từng đầu một (Hình 40).

- 3** Nhấn vào vòng kẹp (1) cho đến khi vòng kẹp mở ra (2) (Hình 41).

Lưu ý: Không làm sạch nhiều lưỡi cắt và bộ phận bảo vệ cùng một lúc, vì chúng hợp thành từng bộ. Nếu vô tình lắp nhầm lưỡi cắt và bộ phận bảo vệ với nhau, phải mất vài tuần sau máy mới hoạt động tốt trở lại.

- 4** Tháo lưỡi cắt ra khỏi bộ phận bảo vệ. (Hình 42)

- 5** Làm sạch lưỡi cắt bằng bàn chải đi kèm theo máy (Hình 43).

- 6** Làm sạch phần bên trong của bộ phận bảo vệ. (Hình 44)

- 7** Sau khi làm sạch, đặt lưỡi cắt trở lại bộ phận bảo vệ với chân lưỡi cắt hướng xuống dưới. (Hình 45)

- 8** Ấn vòng kẹp xuống vào lưỡi cắt (Hình 46).

- 9** Đóng các đầu cạo lại.

- 10** Cắm vào của bộ phận cạo vào khe trên phần trên cùng của máy cạo râu (1). Sau đó ấn bộ phận cạo xuống (2) để gắn bộ phận cạo vào máy cạo râu (nghe tiếng 'click') (Hình 25).

### **Làm sạch tông đơ**

Làm sạch tông đơ sau mỗi lần sử dụng.

- 1** Nhấn thanh trượt tông đơ về phía trước để trượt tông đơ ra ngoài (Hình 24).

- 2** Rửa tông đơ dưới vòi nước nóng trong một lúc. (Hình 47)

- 3** Nhấn thanh trượt tông đơ ngược trở lại để đẩy tông đơ thụt vào.

Mẹo: Để có hiệu suất tông đơ tối ưu, hãy bôi trơn răng tông đơ bằng một giọt dầu máy may cứ sáu tháng một lần.

### **Cất giữ**

- 1** Trượt nắp bảo vệ vào bộ phận cạo để tránh làm hư các đầu cạo (Hình 48).

- 2** Bảo quản máy cạo râu trong bao da đi kèm.

### **Thay thế phụ kiện**

Thay bộ phận cạo khi biểu tượng bộ phận cạo xuất hiện trên màn hình. Thay bộ phận cạo bị hư ngay lập tức.

Để có hiệu suất cạo râu tối đa, chúng tôi khuyên bạn nên thay bộ phận cạo hàng năm.

Chỉ thay bộ phận cạo bằng Bộ Phụ Cạo RQ12 Philips chính hãng.

- 1** Kéo thẳng bộ phận cạo cũ ra khỏi máy cạo râu (Hình 23).

Lưu ý: Không xoay bộ phận cạo khi bạn kéo bộ phận cạo ra khỏi máy cạo râu.

**2** Cắm vấu của bộ phận cạo mới vào khe trên phần trên cùng của máy cạo râu (1). Sau đó ấn bộ phận cạo xuống (2) để gắn bộ phận cạo vào máy cạo râu (nghe tiếng 'click') (Hình 25).

### Đặt mua các bộ phận

Các bộ phận sau đây hiện đang có sẵn:

- Bộ nối tiếp HQ8505
- Bộ Phận Cạo Râu RQ12 Philips
- Bình Xịt Rửa Đầu Cạo Philips HQ110
- Dung Dịch Làm Sạch Philips HQ200

### Môi trường

- Không vứt bỏ thiết bị cùng với rác thải sinh hoạt thông thường khi ngừng sử dụng. Hãy đem thiết bị đến điểm thu gom chính thức để tái chế. Làm như vậy, bạn sẽ giúp bảo vệ môi trường (Hình 49).
- Pin sạc trong máy cạo râu có chứa những chất có thể gây ô nhiễm môi trường. Luôn tháo pin trước khi vứt bỏ thiết bị hoặc mang thiết bị tới một điểm thu gom chính thức. Vứt bỏ pin tại một điểm thu gom chính thức dành cho pin. Nếu bạn gặp vấn đề với việc tháo pin, bạn cũng có thể mang máy cạo râu tới một trung tâm dịch vụ của Philips, trung tâm này sẽ giúp bạn tháo pin và vứt bỏ pin theo cách an toàn cho môi trường (Hình 50).

### Tháo pin sạc của máy cạo râu

Chỉ tháo pin sạc khi vứt bỏ máy cạo râu. Đảm bảo pin hoàn toàn hết điện khi tháo pin.

Hãy cẩn thận, các dải pin rất sắc bén.

**1** Sử dụng tô vít để tháo mặt sau của máy cạo râu.

**2** Tháo pin sạc ra.

### Bảo hành và dịch vụ

Nếu bạn cần dịch vụ hoặc thông tin hay gặp trục trặc, vui lòng vào trang web của Philips tại [www.philips.com](http://www.philips.com) hoặc liên hệ với Trung Tâm Chăm Sóc Khách Hàng của Philips ở nước bạn (bạn sẽ tìm thấy số điện thoại của Trung tâm trong tờ bảo hành toàn cầu). Nếu không có Trung Tâm Chăm Sóc Khách Hàng tại quốc gia của bạn, vui lòng liên hệ với đại lý Philips tại địa phương bạn.

### Hạn chế bảo hành

Các đầu cạo (lưỡi cắt và bộ phận bảo vệ) không được bảo hành theo các điều khoản bảo hành quốc tế vì chúng bị mài mòn.

### Xử lý sự cố

Chương này tóm tắt các sự cố thường gặp với thiết bị này. Nếu bạn không thể giải quyết được vấn đề sau khi tham khảo thông tin dưới đây, hãy liên hệ với Trung Tâm Chăm Sóc Khách Hàng của Philips tại nước bạn.

Vấn đề	Nguyên nhân có thể	Giải pháp
Máy cạo râu không hoạt động tốt như trước đây.	Các đầu cạo đã bị hư hỏng hay bị mòn.	Thay bộ phận cạo (xem chương 'Thay thế phụ kiện').
	Râu dài làm tắc các đầu cạo.	Làm sạch các đầu cạo bằng cách thực hiện theo các bước của phương pháp làm sạch kỹ hơn (xem chương 'Vệ sinh và bảo dưỡng máy').
	Hệ Thống Làm Sạch Jet chưa làm sạch hoàn toàn máy cạo râu, vì dung dịch làm sạch trong khoang làm sạch bị bẩn hoặc mức dung dịch làm sạch quá thấp.	Làm sạch kỹ máy cạo râu trước khi tiếp tục cạo râu. Nếu cần, làm sạch và đổ lại dung dịch làm sạch vào khoang làm sạch (xem chương 'Vệ sinh và bảo dưỡng máy').
Máy cạo râu không hoạt động khi nhấn nút on/off (bật/tắt).	Pin sạc hết điện.	Sạc lại pin (xem chương 'Sạc điện').
	Khóa du lịch đang bật.	Nhấn nút on/off (bật/tắt) trong 3 giây để tắt chế độ khóa du lịch.
Máy cạo râu không sạch hoàn toàn sau khi được làm sạch trong Hệ Thống Làm Sạch Jet.	Bộ phận cạo bị tắc hoặc bị hư hỏng tới mức mô-tơ không thể chạy. Trong trường hợp này, biểu tượng bộ phận cạo, biểu tượng vòi nước và đầu châm than nhấp nháy.	Làm sạch hoặc thay thế bộ phận cạo (xem các chương 'Vệ sinh và bảo dưỡng máy' và 'Thay thế phụ kiện').
	Nhiệt độ máy cạo râu quá cao. Trong trường hợp này, máy cạo râu không hoạt động và đầu châm than trên màn hình nhấp nháy.	Tắt máy cạo râu và để máy nguội xuống. Ngay sau khi nhiệt độ của máy cạo râu hạ xuống ở mức đủ thấp, bạn có thể bật lại máy cạo râu.
Máy cạo râu không sạch hoàn toàn sau khi được làm sạch trong Hệ Thống Làm Sạch Jet.	Dung dịch làm sạch trong khoang làm sạch bị bẩn.	Trút bỏ và rửa sạch ngăn làm sạch.
	Mức dung dịch làm sạch quá thấp. Nếu lượng dung dịch trong khoang làm sạch xuống dưới mức tối thiểu trong khi thực hiện chương trình làm sạch, chương trình sẽ ngừng lại. Đèn báo làm sạch và biểu tượng 'khoảng làm sạch rỗng' nhấp nháy theo định kỳ và bộ phận giữ trở lại vị trí bắt đầu.	Đổ lại dung dịch làm sạch vào khoang làm sạch đến mức giữa hai vạch (xem chương 'Vệ sinh và bảo dưỡng máy').

Vấn đề	Nguyên nhân có thể	Giải pháp
	Bạn đã sử dụng một dung dịch làm sạch không phải dung dịch làm sạch Philips chính hãng.	Chỉ sử dụng Dung Dịch Làm Sạch HQ200 Philips.
Hệ Thống Làm Sạch Jet không hoạt động khi nhấn nút on/off (bật/tắt).	Hệ Thống Làm Sạch Jet không được nối với nguồn điện.	Cắm phích cắm nhỏ vào Hệ Thống Làm Sạch Jet và cắm bộ nối tiếp vào ổ điện.
	Bạn đặt máy cạo râu vào Hệ Thống Làm Sạch Jet không đúng cách, vì vậy không có kết nối điện giữa Hệ Thống Làm Sạch Jet và máy cạo râu.	Ấn chặt máy cạo râu vào bộ phận giữ để khóa máy vào vị trí.
Máy cạo râu không được sạc đầy sau khi sạc trong bộ sạc/ Hệ Thống Làm Sạch Jet.	Bạn đặt máy cạo râu vào bộ sạc/Hệ Thống Làm Sạch Jet không đúng cách.	Đảm bảo rằng bạn ấn máy cạo râu cho đến khi máy được khóa vào đúng vị trí.
RQ1008: Thời gian hoạt động của Hệ Thống Làm Sạch Jet đột nhiên ngắn hơn hoặc dài hơn so với trước đây.	Bạn đã chọn một chương trình làm sạch khác. Hệ Thống Làm Sạch Jet có ba chương trình làm sạch: chương trình kinh tế, chương trình bình thường và chương trình tăng cường. Từng chương trình này có thời gian hoạt động khác nhau.	Nhấn nút lên/xuống trên Hệ Thống Làm Sạch Jet để chọn chương trình làm sạch bạn muốn (xem chương 'Vệ sinh và bảo dưỡng máy').



## 簡介

恭喜您購買本產品並歡迎加入飛利浦！請於 [www.philips.com/welcome](http://www.philips.com/welcome) 註冊您的產品，以善用飛利浦提供的支援。請閱讀本使用手冊，其中內容不僅說明本電鬚刀的功能，也提供一些秘訣，幫助您享受更加輕鬆、愉快的刮鬚過程。

## 一般說明 (圖 1)

- A 電鬚刀 (RQ1290/RQ1280/RQ1260/RQ1250)
  - 1 鬚角刀
  - 2 鬚角刀開/關 (On/Off) 撥鈕
  - 3 電鬚刀組
  - 4 保護蓋
  - 5 電鬚刀
  - 6 電鬚刀開/關 (On/Off) 按鈕
  - 7 顯示
- B 充電器
- C 噴射清潔系統 (RQ1008/RQ1007) (限特定機型)
  - 1 電鬚刀固定座
  - 2 「清潔室已空」符號
  - 3 清潔符號
  - 4 乾燥符號
  - 5 噴射清潔系統 On/Off (開/關) 按鈕 (僅限 RQ1008：使用上下按鈕可選擇程序)
  - 6 清潔室釋放按鈕
- D 清潔刷
- E 清潔液
- F 收納袋
- G 轉換器

## 重要事項

在使用本產品前，請先仔細閱讀本使用手冊，並保留說明以供日後參考。

**備註：** 本使用手冊中的「產品」一詞意指電鬚刀以及噴射清潔系統。如果您的電鬚刀並未配備噴射清潔系統，則該詞僅指電鬚刀。

### 一般

#### 危險

- 請確定轉換器沒有弄濕。(圖 2)

#### 警告

- 轉換器內含一個變壓器。不可切斷轉換器而以其他的插頭取代，否則會造成危險。
- 本批產品不適合供下列人士 (包括孩童) 使用：身體官能或心智能力退化者，或是經驗與使用知識缺乏者。他們需要有負責其安全的人員在旁監督，或指示產品的使用方法，方可使用。
- 請勿讓孩童將這些產品當成玩具。
- 清潔產品時，請小心使用熱水。請隨時檢查熱水是否太燙，以避免手部燙傷。

#### 注意

- 切勿將噴射清潔系統以及充電器浸入水中，或直接在水龍頭下沖洗。
- 本產品及配件不可放入洗碗機清洗。
- 請務必將產品放置於防水表面。
- 請在 5° C 到 35° C 間使用、充電、存放本產品。
- 限使用產品所附的配件。
- 轉換器可將 100-240 伏特的電壓轉換為低於 24 伏特的安全低電壓。
- 若配件損壞時，請勿使用。
- 如果轉換器或其他任何配件損壞，請務必以同型號的變壓器或配件進行更換，以免發生危險。
- 在您沖洗時，水可能會從電鬚刀底部的插孔流出。此為正常現象，不會造成危險，因為所有的電子零件都密封於電鬚刀內的電源裝置中。

## 噴射清潔系統 (限特定機型)

#### 注意

- 本噴射清潔系統只能搭配原廠的 HQ200 清潔液使用。
- 請將噴射清潔系統放置在穩固、平坦的平面上，以防滲漏。
- 請勿將噴射清潔系統浸入水中。
- 請每 15 天將清潔室倒空，然後放在熱水下，徹底沖洗乾淨。
- 噴射清潔系統雖然能夠徹底清潔電鬚刀，但無法加以消毒，因此請勿與他人共用電鬚刀。
- 噴射清潔系統的清潔室不可放入洗碗機清洗。
- 噴射清潔系統使用就緒之後，應避免移動它，以防清潔液漏出。

#### 符合標準

- 本電鬚刀符合國際公認安全標準，可以在沐浴或淋浴時安全使用，亦可放心以水龍頭沖洗。(圖 3)
- 本飛利浦配件符合電磁波 (Electromagnetic field, EMF) 所有相關標準。若正確處理並依照本電鬚刀隨附之重要資訊手冊，以及使用手冊中的指示進行操作，根據現有之科學文獻，使用本產品及配件並無安全疑慮。

## 顯示畫面

**備註：** 第一次使用本電鬚刀前，請先撕除螢幕的保護膜。

四款電鬚刀 (RQ1290、RQ1280、RQ1260 和 RQ1250) 的螢幕各不相同，如下圖所示。

- RQ1290/RQ1280 (圖 4)
- RQ1260 (圖 5)
- RQ1250 (圖 6)

---

## 充電

- 充電時間約需 1 小時。

### RQ1290/RQ1280

- 電鬚刀充電中時，可使用時間指示燈會閃爍。(圖 7)
- 可使用時間會持續增加，至電鬚刀充飽電力為止。
- 快速充電：電力足夠刮鬚一次時，螢幕會以紅色顯示 5 分鐘。

### RQ1260/RQ1250

- 電鬚刀充電時，最下方的充電指示燈會先開始閃爍，然後是第二充電指示燈，直到電鬚刀完全充電完畢。(圖 8)

備註：型號 RQ1260 與 RQ1250 的螢幕外觀雖然不同，但運作的方式相同。

- 快速充電：電力足夠刮鬚一次時，最下方的充電指示燈會輪流閃爍橘光和白光。

## 電池充滿電

### RQ1290/RQ1280

- 當電池充飽電力後，可使用時間指示燈會持續亮著。約 30 分鐘後螢幕會再度自動關閉。(圖 9)

### RQ1260/RQ1250

- 當電池充飽電力後，所有充電指示燈都會持續亮著。約 30 分鐘後螢幕會再度自動關閉。(圖 10)

備註：型號 RQ1260 與 RQ1250 的螢幕外觀雖然不同，但運作的方式相同。

## 電量不足

### RQ1290/RQ1280

- 電池電力即將用盡(可使用時間只剩 5 分鐘以內)時，可使用時間指示燈會開始閃爍。(圖 11)
- 當您關閉電鬚刀的電源時，可使用時間會繼續閃爍幾秒鐘。若完全沒有剩餘的可使用時間，則會發出一次嗶聲。

### RQ1260/RQ1250

- 電池電力即將用盡(可使用時間只剩 5 分鐘以內)時，最下方的充電指示燈會閃爍橘光。(圖 12)
- 當您關閉電鬚刀電源時，最下方的充電指示燈會持續閃爍橘光數秒。

備註：型號 RQ1260 與 RQ1250 的螢幕外觀雖然不同，但運作的方式相同。

## 剩餘電池電量

### RQ1290/RQ1280

- 電池剩餘的電量是以螢幕中顯示的可使用分鐘數來表示。(圖 7)

### RQ1260/RQ1250

- 電池剩餘的電量是以閃爍的充電指示燈來表示。(圖 8)

備註：型號 RQ1260 與 RQ1250 的螢幕外觀雖然不同，但運作的方式相同。

## 清潔電鬚刀

為得到最佳的刮鬚性能，我們建議您每回使用電鬚刀後都加以清潔。

- 水龍頭符號會閃爍，提醒您該清潔電鬚刀了。(圖 13)

備註：型號 RQ1290、RQ1280、RQ1260 與 RQ1250 的螢幕外觀雖然不同，但顯示的符號相同。

## 更換電鬚刀組

為得到最佳的刮鬚性能，我們建議您每年更換一次電鬚刀組。

- 為了提醒您更換電鬚刀組，電鬚刀組符號會閃爍(全部型號)，此外在您關閉電鬚刀電源時會聽到一次嗶聲(僅限 RQ1290/RQ1280)。這項功能會在累計刮鬚第 7 次結束時作用。(圖 14)

備註：型號 RQ1290、RQ1280、RQ1260 與 RQ1250 的螢幕外觀雖然不同，但顯示的符號相同。

## 旅行鎖定(限 RQ1280/RQ1260/RQ1250)

在您外出旅行之前，可以設定鎖住電鬚刀。使用旅行鎖可防止電鬚刀意外開啟電源。

### 啟動旅行鎖定

- 1 按下開/關(On/Off)按鈕 3 秒鐘，即可進入旅行鎖定模式。(圖 15)
- ▶ RQ1280：螢幕會從 3 開始倒數。數到 1 時，產品會發出嗶聲，表示已經鎖定。
- ▶ 螢幕會顯示鎖定符號，數秒後消失。

備註：型號 RQ1280、RQ1260 與 RQ1250 的螢幕外觀雖然不同，但顯示的符號相同。

### 解除旅行鎖定

- 1 按住開/關(On/Off)按鈕約 3 秒鐘。
  - ▶ 馬達會開始運轉，表示旅行鎖定已經解除。
- 電鬚刀現在已可再度使用。

備註：若將電鬚刀放入已經插接電源的充電器或噴射清潔系統，旅行鎖定就會自動解除。

## 省電模式(僅限 RQ1290)

本產品配備自動省電模式。當電鬚刀進入省電模式後，開/關(On/Off)按鈕的指示燈會熄滅以節省能源。

- 如果沒有開啟產品電源而推移產品達 5 分鐘時間，產品就會自動進入省電模式。
- ▶ 螢幕閃爍鎖定符號代表產品處於省電模式。(圖 16)
- 若要停用省電模式，僅需按下開/關(On/Off)按鈕即可。

## 電鬚刀刀頭阻塞

- 如果電鬚刀刀頭發生阻塞，電鬚刀組符號、水龍頭符號和驚嘆號就會閃爍。這時由於電鬚刀刀頭髒污或者受損，導致馬達無法轉動。(圖 17)

備註：型號 RQ1290、RQ1280、RQ1260 與 RQ1250 的螢幕外觀雖然不同，但顯示的符號相同。

- 當這種情況發生時，您必須清潔電鬚刀組，或加以更換。
- 電鬚刀組符號、水龍頭符號和驚嘆號會繼續閃爍，至您解決電鬚刀刀頭阻塞的問題為止。

## 充電

充電時間約需 1 小時。

RQ1290/RQ1280/RQ1260：完全充電的電鬚刀可持續刮鬚約 60 分鐘/20 天。

RQ1250：完全充電的電鬚刀可持續刮鬚約 50 分鐘/16 天。

實際的可使用時間依照電鬚刀的計算結果為準。如果您的鬚髮濃密，可使用時間可能不如預期。此外，取決於您的刮鬚習慣和鬚髮類型，可使用時間也可能會隨著時日改變。

請在初次使用之前，和螢幕指出電池電量即將用盡時為電鬚刀充電 (參閱「顯示畫面」單元中的「電量不足」章節)。

### 快速充電

電鬚刀充電 5 分鐘後，即有足夠電力可供刮鬚一次。

#### 置入充電器中充電

- 1 將小插頭插入充電器中。(圖 18)
- 2 將轉換器插入插座。
- 3 將電鬚刀放在充電器中向後推 (會聽見「喀噠」一聲)。(圖 19)
- ▶ 螢幕會顯示電鬚刀正充電中 (請參閱「顯示畫面」單元)。

#### 置入噴射清潔系統中充電 (限特定機型)

- 1 將小插頭插入噴射清潔系統中。
- 2 將轉換器插入插座。
- 3 將電鬚刀倒置在固定座中，螢幕朝向噴射清潔系統的正面。(圖 20)

備註：若電鬚刀組上還留有保護蓋，即無法將電鬚刀放入噴射清潔系統中。

備註：僅限 RQ1290：當您將電鬚刀倒放時，螢幕中的可使用時間指示畫面也會跟著上下顛倒，因此您依舊能夠看出電池充電程度。

- 4 將電鬚刀緊密壓入固定座中，以鎖在定位。(圖 21)
- ▶ 螢幕會顯示電鬚刀正充電中 (請參閱「顯示畫面」單元的「充電」章節)。

## 使用本電鬚刀

### 刮鬚

- 1 按一下開/關 (On/Off) 按鈕，開啟電鬚刀電源。
- ▶ 螢幕會亮起幾秒鐘。
- 2 將電鬚刀頭在皮膚上移動，請以畫圓的方式來移動。(圖 22)
- 請勿以直線方式移動。
- 您的皮膚可能需要 2 到 3 週的時間才能完全適應飛利浦電鬚刀系統。
- 3 按一下開/關 (On/Off) 按鈕，關閉電鬚刀電源。
- ▶ 螢幕會亮起幾秒鐘，接著顯示剩餘的電力。

### 濕潤刮鬚

您也可以在沾有刮鬚膏或刮鬚凝露的濕潤臉部上使用本電鬚刀。

若要在刮鬚時配合使用刮鬚膏或刮鬚凝露，請依照下列步驟：

- 1 在皮膚上抹一點水。
- 2 將刮鬚膏或刮鬚凝露抹到皮膚上。
- 3 將電鬚刀組放在水龍頭下沖洗，以確保電鬚刀組能在皮膚上平順移動。
- 4 按一下開/關 (On/Off) 按鈕，開啟電鬚刀電源。
- 5 請以畫圓的方式在皮膚上移動電鬚刀刀頭。

備註：定期將電鬚刀放在水龍頭下沖洗，以確保電鬚刀持續在皮膚上平順移動。

- 6 把臉擦乾，並在使用後徹底清潔電鬚刀 (請參閱「清潔與維護」單元)。

備註：請確實從電鬚刀上洗去所有刮鬚膏或刮鬚凝露。

### 修剪

您可以使用鬚角刀修整鬚角與鬚髭。

- 1 從電鬚刀中垂直抽出電鬚刀組。(圖 23)
- 備註：當您從電鬚刀中抽出電鬚刀組時，請勿旋轉。
- 2 按一下開/關 (On/Off) 按鈕，開啟電鬚刀電源。
- ▶ 螢幕會亮起幾秒鐘。
- 3 將鬚角刀的撥鈕往前推，使鬚角刀滑出。(圖 24)
- 4 這時即可開始修整。
- 5 將鬚角刀的撥鈕往後推，使鬚角刀縮回。
- 6 按一下開/關 (On/Off) 按鈕，關閉電鬚刀電源。
- ▶ 螢幕會亮起幾秒鐘，接著顯示剩餘的電力。

**7** 將電鬚刀組的突耳插入電鬚刀頂端的凹槽 (1)，再將電鬚刀組往下壓 (2) 即可安裝到電鬚刀上 (會聽見「喀嗒」一聲)。(圖 25)

### 清潔與維護

切勿使用鋼絲絨、磨蝕性的清潔劑或侵蝕性的液體 (例如汽油或丙酮) 清潔電鬚刀和噴射清潔系統 (限特定機型)。

- 清潔電鬚刀時，最好、也最衛生的方式是使用噴射清潔系統 (限特定機型)；不過也可以在水龍頭下沖洗，或以隨附的清潔刷來清潔電鬚刀。
- 請小心使用熱水。隨時檢查熱水是否太燙，以避免手部燙傷。
- 為得到最佳的刮鬚性能，請於每回刮鬚之後清潔電鬚刀。
- 可使用濕布清潔電鬚刀外側。
- 定期清潔以維持較佳的刮鬚效果。

### 清洗除毛刀頭組

請小心使用熱水。隨時檢查熱水是否太燙，以避免手部燙傷。

**1** 將電鬚刀組以熱水沖洗一段時間。(圖 26)

**2** 將三個電鬚刀刀頭一一地拉開。(圖 27)

**3** 將三個電鬚刀刀頭和三個鬚渣室全部放到熱水龍頭下沖洗 30 秒。(圖 28)

備註：您也可以用品所附的清潔刷清潔電鬚刀刀頭和鬚渣室。

請小心使用熱水。隨時檢查熱水是否太燙，以避免手部燙傷。

**4** 仔細用乾多餘的水份之後，將電鬚刀刀頭維持開啟，好讓電鬚刀組完全乾燥。

切勿使用毛巾或紙巾擦乾電鬚刀組，因為此舉可能會造成電鬚刀刀頭損害。

### 清洗在噴射清潔系統中的電鬚刀組 (限特定機型)

噴射清潔系統有兩種機型：

- 機型 RQ1008 有三種清潔程序：省電環保程序、自動程序和強效程序。按上/下按鈕即可選擇您偏好的清洗程序。(圖 29)

備註：省電環保程序的吹乾時間短，可以節能。強效程序是比較徹底的清潔程序。

- 機型 RQ1007 有自動清潔程序。當您按下開/關 (On/Off) 按鈕，噴射清潔系統就會以自動清潔程序開始清潔。(圖 30)

### 噴射清潔系統的使用前準備

第一次使用清潔室之前請先加滿清潔液。

**1** 將小插頭插入噴射清潔系統中。

**2** 將轉換器插入插座。

- ▶ 固定座會自動調到最高位置。

**3** 將清潔室兩側的釋放鈕同時按下 (1)，接著將噴射清潔系統往上提起，脫離清潔室 (2)。(圖 31)

- ▶ 清潔室就會留在原處。

**4** 將裝有清潔液的瓶子轉開瓶蓋。

**5** 將 HQ200 清潔液倒入清潔室，到達兩處標示之間的高度。(圖 32)

**6** 將噴射清潔系統放回清潔室中。(圖 33)

確定釋放鈕卡回定位。

### 使用噴射清潔系統

備註：如果您配合刮鬚膏或刮鬚凝露使用電鬚刀，我們建議您在使用噴射清潔系統清潔電鬚刀之前，先在熱水下沖洗電鬚刀。如此將可確保清潔液的最佳使用壽命。

**1** 將電鬚刀緊密壓入固定座中，以鎖在定位。

- ▶ 螢幕會顯示電鬚刀正充電中 (請參閱「顯示畫面」單元)。

**2** RQ1008：按上/下按鈕選擇清潔程序。

**3** 按下噴射清潔系統的開/關 (On/Off) 按鈕，啟動清洗程序。(圖 34)

- ▶ 電鬚刀的螢幕會停止顯示充電指示燈。
- ▶ 清潔指示燈會開始閃爍，電鬚刀也自動下降，浸入清潔液當中。(圖 35)
- ▶ 清洗程序全程當中清潔指示燈都會閃爍，共需數分鐘。

備註：RQ1007：清潔程序需要 4 到 6 分鐘。

備註：RQ1008：自動和省電節能清潔程序需要 4 至 6 分鐘。強效程序約需 35 分鐘。

- ▶ 清洗程序的第一階段期間，電鬚刀會自動開啟、關閉數次，並且上下移動。
- ▶ 清洗程序的第二階段期間，電鬚刀會就乾燥位置，並以閃爍的乾燥符號表示。這個階段需要約 2 小時。電鬚刀會留在這個位置，直到程序結束。(圖 36)

備註：RQ1008：採用省電環保程序時，吹乾流程需要 1 小時時間。

- ▶ 清洗程序過後，電鬚刀的螢幕會顯示充電指示燈 (請參閱「顯示畫面」單元)。

備註：清洗過程中若按下噴射清潔系統的開/關 (On/Off) 按鈕，程序就會中止。這時清潔或乾燥指示燈會停止閃爍，固定座則移動到最高的位置。

備註：清洗過程中，若將轉換器從牆壁的電源插座拔除，程序便會中斷。固定座會停留在當時的位置。待您將轉換器插回牆上插座時，固定座就會移到最高的位置。

- 當清潔液降至最低液位下方時，「清潔室已空」符號會開始閃爍，固定座則回到最初的位置。(圖 37)
- 如果您每天使用清洗機來清潔電鬚刀，大約每 15 天需要為清潔室補充一次清潔液。

### 清潔噴射清潔系統

請每 15 天清洗一次清潔室。

噴射清潔系統的外部可以用濕布擦拭。

**1** 將噴射清潔系統兩側的釋放鈕同時按下 (1)，接著將噴射清潔系統往上提起，脫離清潔室 (2)。(圖 31)  
清潔室就會留在原處。

**2** 將清潔室中剩餘的清潔液倒空。(圖 38)  
您可直接將清潔液倒入水槽中。

**3** 請將清潔室拿到水龍頭下沖洗。(圖 39)

清潔室不可放入洗碗機清洗。

**4** 將 HQ200 清潔液倒入清潔室，到達兩處標示之間的高度。(圖 32)

**5** 將噴射清潔系統放回清潔室中。(圖 33)  
確定釋放鈕卡回定位。

#### 超徹底清潔方法

確定關閉本產品的電源。

**1** 從電鬚刀中垂直抽出電鬚刀組。(圖 23)

備註：當您從電鬚刀中抽出電鬚刀組時，請勿旋轉。

**2** 將三個電鬚刀刀頭一一地拉開。(圖 40)

**3** 按下扣件釋放拉片 (1) 直到扣件開啟 (2)。(圖 41)

備註：因為刀片及刀網是成對的一組，請勿一次清潔一組以上。如果您不小心將刀片放進錯誤的電鬚刀刀網中，可能要花幾週的時間才能恢復最理想的刮鬚效果。

**4** 從電鬚刀刀網上取下刀片。(圖 42)

**5** 使用隨附的清潔刷清潔刀片。(圖 43)

**6** 清潔電鬚刀刀網內部。(圖 44)

**7** 清潔後，請將刀片放回電鬚刀刀網，使刀片腳朝下。(圖 45)

**8** 將扣件按下至刀片上。(圖 46)

**9** 關上電鬚刀刀頭。

**10** 將電鬚刀組的突耳插入電鬚刀頂端的凹槽 (1)，再將電鬚刀組往下壓 (2) 即可安裝到電鬚刀上 (會聽見「喀噠」一聲)。(圖 25)

#### 清潔鬚角刀

每次使用鬚角刀後，請進行清潔。

**1** 將鬚角刀的撥鈕往前推，使鬚角刀滑出。(圖 24)

**2** 將鬚角刀以熱水沖洗一段時間。(圖 47)

**3** 將鬚角刀的撥鈕往後推，使鬚角刀縮回。

秘訣：為使鬚角刀發揮最佳性能，請每 6 個月以一滴縫紉機油來潤滑鬚角刀的刀齒。

#### 收納

**1** 以滑動方式蓋上電鬚刀組的保護蓋，以避免刀頭損壞。(圖 48)

**2** 將電鬚刀存放在隨附的收納袋中。

#### 替代品

當螢幕顯示電鬚刀組符號時，請更換電鬚刀組。電鬚刀組若有損壞即應立刻更換。

為得到最佳的刮鬚性能，我們建議您每年更換一次電鬚刀組。

僅可使用型號 RQ12 的原廠飛利浦電鬚刀組來進行更換。

**1** 從電鬚刀中垂直抽出舊電鬚刀組。(圖 23)

備註：當您從電鬚刀中抽出電鬚刀組時，請勿旋轉。

**2** 將新電鬚刀組的突耳插入電鬚刀頂端的凹槽 (1)，再將電鬚刀組往下壓 (2) 即可安裝到電鬚刀上 (會聽見「喀噠」一聲)。(圖 25)

#### 訂購零件

備有下列零件可供另外選購：

- HQ8505 轉換器
- RQ12 飛利浦電鬚刀組
- HQ110 飛利浦電鬚刀刀頭噴霧清潔劑
- HQ200 飛利浦清潔液

#### 環境保護

- 產品使用壽命結束時，請勿與一般家庭廢棄物一併丟棄。請將產品放置於政府指定的回收站，此舉能為環保盡一份心力。(圖 49)

- 本電鬚刀使用的充電電池可能含有會污染環境的物質。將本電鬚刀丟棄或是送到政府指定回收站前，請務必先取出電池，並將電池送到政府指定的電池回收站。若您無法取出電池，也可將本用品帶到飛利浦授權服務中心。服務中心會為您卸下電池，並以對環境無害的方式處理電池。(圖 50)



## 取出電鬚刀的充電電池

棄置本電鬚刀前，請先取出充電電池。當您要取出電池時，請確認其電力已完全耗盡。

電池固定帶非常銳利，請小心。

**1** 用螺絲起子拆下電鬚刀的背板。

**2** 取出充電電池。

## 保固與服務

如需相關服務或資訊，或是有任何問題，請瀏覽飛利浦網站，網址為 [www.philips.com](http://www.philips.com)，或聯絡當地的飛利浦客戶服務中心 (電話號碼可參閱全球保證書)。若您當地沒有客戶服務中心，請洽詢當地的飛利浦經銷商。

## 保固限制

電鬚刀頭 (刀具和電鬚刀刀網) 由於其磨損性，因此不在全球保固範圍內。

## 疑難排解

本單元概述您使用本產品時最常遇到的問題。如果您無法利用以下資訊解決您遇到的問題，請聯絡您所在國家/地區的客戶服務中心。

問題	可能原因	解決方案
電鬚刀不像平常一樣運作。	電鬚刀頭毀壞或磨損。	更換電鬚刀組 (請參閱「更換」單元)。
	長鬚鬚卡住電鬚刀頭。	請依照超徹底清潔方法清潔刀頭 (請參閱「清潔與維護」單元)。
我按下開/關 (On/Off) 按鈕時，電鬚刀沒有反應。	可能是由於清潔室中的清潔液髒污，或清潔液位過低，導致噴射清潔系統無法妥善清潔電鬚刀。	在您繼續刮鬚之前，請徹底清潔電鬚刀。如有需要，先清潔清潔室，再補充清潔液 (請參閱「清潔與維護」單元)。
	充電式電池沒電。	將電池重新充電 (請參閱「充電」單元)。
我按下開/關 (On/Off) 按鈕時，噴射清潔系統沒有啟動。	旅行鎖定已啟動。	按下開/關 (On/Off) 按鈕 3 秒鐘，即可解除旅行鎖定。
	由於電鬚刀組過於髒污或者受損，導致馬達無法運轉。在此情況下，電鬚刀組符號、水龍頭符號與驚嘆號都會閃爍。	清潔電鬚刀刀組，或加以更換 (請參閱「清潔與維護」和「更換」單元)。
電鬚刀已用噴射清潔系統洗過，卻未徹底洗乾淨。	電鬚刀過熱。在此情況下，電鬚刀將無法使用且螢幕上會有驚嘆號閃爍。	關閉電鬚刀電源讓其冷卻。等到電鬚刀充分降溫，您就能再度啟動電鬚刀的電源。
	清潔室中的清潔液已經髒污。	請將清潔室倒空，並且沖洗乾淨。
我按下開/關 (On/Off) 按鈕時，噴射清潔系統未接上電源。	清潔液位過低。若清潔過程中，清潔室液位降至最低液位的下方時，程序就會中止。清潔指示燈與「清潔室已空」符號每隔一段時間就會閃爍，固定座則會回到最初的位置。	將清潔液重新注入清潔室中，到達兩處標示之間的高度 (請參閱「清潔與維護」單元)。
	您使用了其他廠牌的清潔液，而非飛利浦原廠清潔液。	請使用 HQ200 飛利浦清潔液。
雖然已將電鬚刀放入充電器或噴射清潔系統中充電，仍然無法充飽電力。	噴射清潔系統未接上電源。	將小插頭插上噴射清潔系統中，再將轉換器接到牆壁的插座。
	電鬚刀未妥善放入噴射清潔系統中，因此噴射清潔系統與電鬚刀之間沒有電力連接。	將電鬚刀緊密壓入固定座中，以鎖在定位。
RQ1008：噴射清潔系統的操作時間突然比之前更短或更長。	電鬚刀未妥善放入充電器或噴射清潔系統中。	請確定將電鬚刀壓入固定位置。
	您選擇了不一定的清潔程序。噴射清潔系統有三種清潔程序：省電環保程序、普通程序，以及強效程序。每個程序的操作時間各有不同。	按下噴射清潔系統的上/下按鈕選擇您自己偏好的清潔程序 (請參閱「清潔與維護」單元)。

## 产品简介

感谢您的惠顾，欢迎光临飞利浦！为了您能充分享受飞利浦提供的支持，请在 [www.philips.com/welcome](http://www.philips.com/welcome) 上注册您的产品。请阅读本用户手册，手册包含有关此剃须刀各种功能的信息以及一些使用技巧，让您的剃须体验更轻松更舒适。

## 一般说明 (图 1)

- A 剃须刀 (RQ1290/RQ1280/RQ1260/RQ1250)
  - 1 修剪器
  - 2 修发器开/关滑块
  - 3 剃须刀头部件
  - 4 保护盖
  - 5 剃须刀
  - 6 剃须刀开/关按钮
  - 7 显示
- B 充电器
- C Jet Clean 高效能清洁系统 (RQ1008/RQ1007) (仅限于特定型号)
  - 1 剃须刀支架
  - 2 “清洗仓已空”符号
  - 3 清洁符号
  - 4 干燥符号
  - 5 Jet Clean 高效能清洁系统开/关按钮 (仅限于 RQ1008: 以及用于选择程序的向上/向下按钮)
  - 6 清洗仓释放按钮
- D 清洁刷
- E 清洁液
- F 精美软袋
- G 适配器

## 重要信息

使用本产品之前，请仔细阅读本使用说明书，并妥善保管以备日后参考。

注意：在本使用说明书中，术语“产品”指剃须刀和 Jet Clean 高效能清洁系统。如果您的剃须刀不随附 Jet Clean 高效能清洁系统，则它专指剃须刀。

### 概述

#### 危险

- 确保电源适配器干燥。(图 2)

#### 警告

- 电源适配器内含有一个变压器。切勿将其剪断，而用另一个插头代替，否则将导致严重后果。
- 本产品不打算由肢体不健全、感觉或精神上有障碍或缺乏相关经验和知识的人（包括儿童）使用，除非有负责他们安全的人员对他们使用这些产品进行监督或指导。
- 应照看好儿童，确保他们不会玩耍这些产品。
- 清洁产品时要小心使用热水。切记先检查水温是否太高，以防手被烫伤。

#### 警告

- 切勿将 Jet Clean 高效能清洁系统和充电器浸入水中，也不要放在水龙头下冲洗。
- 产品和附件不可用洗碗机清洗。
- 一定要在抗有机溶剂腐蚀的表面上放置和使用本产品。
- 必须在 5 摄氏度至 35 摄氏度之间的温度下使用、存放和为本产品充电。
- 只能使用随附的附件。
- 电源适配器可将 100-240 伏的电压转换为 24 伏以下的安全低电压。
- 如果产品损坏，请勿使用本产品。
- 如果适配器或任何其他附件损坏，必须用原装型号更换，以免发生危险。
- 冲洗产品时，水可能从剃须刀底部的插口漏出。这是正常的，而且没有危险，因为所有的电子线路都密封在剃须刀内的一个密封壳内。

### Jet Clean 高效能清洁系统 (仅限于特定型号)

#### 警告

- Jet Clean 高效能清洁系统只能使用原装 HQ200 清洁剂。
- Jet Clean 高效能清洁系统必须放在稳定、平坦的水平表面上，以防漏液。
- 切勿将 Jet Clean 高效能清洁系统浸入水中。
- 每 15 天倒空清洗仓一次，并用热水彻底冲洗。
- Jet Clean 高效能清洁系统能彻底清洗您的剃须刀，但不能消毒；因此切勿与他人共用剃须刀。
- Jet Clean 高效能清洁系统的清洗仓不可在洗碗机中清洗。
- 当 Jet Clean 高效能清洁系统准备就绪时，切勿移动本产品，以免清洁剂漏出。

### 符合标准

- 此剃须刀符合国际认可的安全标准，可在洗澡或淋浴时安全地使用，并可在水龙头下清洗。(图 3)
- 这款飞利浦产品符合关于电磁场 (EMF) 的相关标准。据目前的科学证明，如果正确使用并按照随此剃须刀提供的注意事项册页和使用信息册页中的说明进行操作，本产品是安全的。

## 显示屏

注意：初次使用剃须刀前，请从显示屏上取下保护膜。

四种型号的剃须刀 (RQ1290、RQ1280、RQ1260 和 RQ1250) 具有不同的显示屏，具体如下图所示。

- RQ1290/RQ1280 (图 4)
- RQ1260 (图 5)
- RQ1250 (图 6)



## 充电

- 充电约需 1 小时。

### RQ1290/RQ1280

- 当剃须刀正在充电时，分钟指示将闪烁。(图 7)
- 剃须时间将不断增加，直至剃须刀已充满电。
- 快速充电：当剃须刀包含的电量仍够剃须一次时，显示屏将显示 5 分钟红色。

### RQ1260/RQ1250

- 剃须刀充电时，底部的第一个充电指示灯会先闪烁，接着第二个充电指示灯闪烁，以此类推，直到剃须刀完全充满电。(图 8)

注意：RQ1260 和 RQ1250 型号的显示屏外观不同，但充电指示灯的工作原理是一样的。

- 快速充电：当剃须刀包含的电量仍够剃须一次时，底部的充电指示灯会交替闪烁橙色和白色。

## 电池已完全充满

### RQ1290/RQ1280

- 当电池完全充满电时，分钟指示灯均会持续亮起。大约 30 分钟后，显示屏会再次自动关闭。(图 9)

### RQ1260/RQ1250

- 当电池完全充满电时，所有充电指示灯均会持续亮起。大约 30 分钟后，显示屏会再次自动关闭。(图 10)

注意：RQ1260 和 RQ1250 型号的显示屏外观不同，但充电指示灯的工作原理是一样的。

## 电池电量不足

### RQ1290/RQ1280

- 当电池电量快要耗尽时（仅剩 5 分钟或更少的剃须时间），分钟指示将开始闪烁。(图 11)
- 关闭剃须刀时，剃须分钟数将再持续闪烁几秒钟。当剃须分钟数走完时，您将听到一声哔声。

### RQ1260/RQ1250

- 当电池电量快要耗尽时（仅剩 5 分钟或更少的剃须时间），底部的充电指示灯将闪烁橙色。(图 12)
- 关闭剃须刀时，底部的充电指示灯将持续闪烁橙色几秒钟。

注意：RQ1260 和 RQ1250 型号的显示屏外观不同，但充电指示灯的工作原理是一样的。

## 电池剩余电量

### RQ1290/RQ1280

- 显示屏上的剃须分钟数表示剩余电量的多少。(图 7)

### RQ1260/RQ1250

- 剩余的电池电量由闪烁的充电指示灯来表示。(图 8)

注意：RQ1260 和 RQ1250 型号的显示屏外观不同，但充电指示灯的工作原理是一样的。

## 清洁剃须刀

为获得最佳剃须效果，我们建议您每次使用之后都要清洁剃须刀。

- 水龙头符号闪烁，提醒您需要清洁剃须刀。(图 13)

注意：RQ1290、RQ1280、RQ1260 和 RQ1250 型号的显示屏外观不同，但显示相同的符号。

## 更换剃须刀头部件

为获得最佳剃须效果，我们建议您每年更换一次剃须刀头部件。

- 为提醒您更换剃须刀头部件，剃须刀头部件符号会闪烁（所有型号）并且您将在关闭剃须刀（仅限 RQ1290/RQ1280 型号）时听到一声哔声。这种情况在连续 7 次剃须之后均会出现。(图 14)

注意：RQ1290、RQ1280、RQ1260 和 RQ1250 型号的显示屏外观不同，但显示相同的符号。

## 旅行锁（仅限于 RQ1280/RQ1260/RQ1250 型号）

您可以在携带剃须刀旅行之前将其锁住。旅行锁可防止剃须刀被意外打开。

### 启用旅行锁

**1** 按住开/关按钮 3 秒钟以进入旅行锁模式。(图 15)

- ▶ RQ1280：显示屏从 3 开始倒数。数到 1 时，产品发出哔声，表示其已锁定。
- ▶ 锁定符号将在显示屏上亮起。几秒钟后即会熄灭。

注意：RQ1280、RQ1260 和 RQ1250 型号的显示屏外观不同，但显示相同的符号。

### 解除旅行锁

**1** 按开/关按钮 3 秒钟。

- ▶ 马达开始运行即表示旅行锁已解除。

现在可以重新开始使用剃须刀。

注意：当您剃须刀插接到充电器或放到 Jet Clean 高效能清洁系统中时，旅行锁将自动解除。

## 节能模式（仅限于 RQ1290）

本产品配备自动节能模式。当剃须刀进入节能模式时，开/关按钮上的指示灯将会熄灭，从而节省能量。

- 如果您操作产品 5 分钟而不关闭，产品将自动进入节能模式。
- ▶ 锁定符号在显示屏上闪烁即表示产品处于节能模式。(图 16)
- 要禁用节能模式，按开/关按钮即可。

## 剃须刀头被阻塞

- 如果剃须刀头被阻塞，则剃须刀头部件符号、水龙头符号和感叹号将闪烁。此时，马达将无法运行，因为剃须刀头被污染或损坏。(图 17)

注意：RQ1290、RQ1280、RQ1260 和 RQ1250 型号的显示屏外观不同，但显示相同的符号。

- 在这种情况下，您必须清洁或更换剃须刀头部件。
- 剃须刀头部件符号、水龙头符号和感叹号将持续闪烁，直到剃须刀头不再堵塞。

## 充电

充电约需 1 小时。

RQ1290/RQ1280/RQ1260：完全充电的剃须刀剃须时间可长达 60 分钟/20 天。

RQ1250：完全充电的剃须刀剃须时间可长达 50 分钟/16 天。

实际剃须时间由剃须刀计算。如果您的胡须粗硬浓密，则剃须时间可能会短于预期。剃须时间还可能根据您的剃须操作和胡须类型而有所不同。

第一次使用剃须刀之前，或当显示屏指示电池电量快要耗尽时，请先为剃须刀充电（参见“显示屏”一章中的“电池电量不足”部分的内容）。

### 快速充电

剃须刀在充电 5 分钟后，其含有的电量便足以完成一次剃须。

#### 在充电器中充电

- 1 将小插头插入充电器。(图 18)
- 2 将电源适配器插入电源插座。
- 3 将剃须刀插接到充电器中，然后将其向后推动（可听到“咔哒”一声）。(图 19)
- ▶ 显示屏将显示剃须刀正在充电（见“显示屏”一章）。

#### 在 Jet Clean 高效能清洁系统中充电（仅限于特定型号）

- 1 将小插头插入 Jet Clean 高效能清洁系统。
- 2 将电源适配器插入电源插座。
- 3 将剃须刀倒置放入支架中，让显示屏朝向 Jet Clean 高效能清洁系统的正面。(图 20)

注意：剃须刀头部件上安装了保护盖时，剃须刀将无法放入 Jet Clean 高效能清洁系统内。

注意：仅限于 RQ1290：将剃须刀倒置时，显示屏上的分钟指示也会倒置，因此您仍然能够看清电池充电的情况。

- 4 将剃须刀牢固地按入支架，使其锁定到位。(图 21)
- ▶ 显示屏将显示剃须刀正在充电（参见“显示屏”一章中的“充电”部分的内容）。

## 使用剃须刀

### 剃须

- 1 按一下开/关按钮以启动剃须刀。
- ▶ 显示屏将亮起几秒钟的时间。
- 2 将剃须刀头在皮肤上移动。作迂回运动。(图 22)
- 请勿作直线运动。
- 您的皮肤可能需要 2 到 3 周才能适应飞利浦剃须系统。
- 3 按一下开/关按钮关闭剃须刀电源。
- ▶ 显示屏将亮起几秒钟时间，然后显示电池剩余电量。

### 湿剃

您也可以先用剃须泡沫或剃须口喱将脸弄湿，然后再用此剃须刀进行剃须。

要用剃须泡沫或剃须口喱剃须，请按照下面的步骤执行操作：

- 1 用水润湿一下皮肤。
- 2 在皮肤上涂上剃须泡沫或剃须 喱。
- 3 在水龙头上冲洗一下剃须刀头部件，确保剃须刀头部件可以在您的皮肤上顺畅滑动。
- 4 按一下开/关按钮以启动剃须刀。
- 5 将剃须刀头在您的皮肤上作迂回运动。

注意：在水龙头下定期冲洗剃须刀，确保其能够继续在您的皮肤上顺畅滑动。

- 6 使用后，擦干您的脸并彻底清洁剃须刀（见“清洁和保养”一章）。

注意：确保冲洗干净剃须刀上的泡沫或剃须 喱。

### 修发

您可使用修发器修剪鬓脚和小胡子。

- 1 将剃须刀头部件竖直抽离剃须刀。(图 23)
- 注意：将其抽离剃须刀时，不要转动剃须刀头部件。
- 2 按一下开/关按钮以启动剃须刀。
  - ▶ 显示屏将亮起几秒钟的时间。
  - 3 向前按修发器滑块以便将修发器滑出。(图 24)
  - 4 现在可以开始修剪了。
  - 5 向后推按修剪器滑块以使修剪器缩回。
  - 6 按一下开/关按钮关闭剃须刀电源。
  - ▶ 显示屏将亮起几秒钟时间，然后显示电池剩余电量。

- 7** 将剃须刀头部件的凸缘插入剃须刀顶部的槽内 (1)。然后向下按剃须刀头部件 (2) 以将其安装在剃须刀上 (可听到“咔哒”一声)。(图 25)

## 清洁和保养

切勿使用钢丝绒、研磨性清洁剂或腐蚀性液体 (例如汽油或丙酮) 来清洁剃须刀和 Jet Clean 高效能清洁系统 (仅限于特定型号)。

- 在 Jet Clean 高效能清洁系统 (仅限于特定型号) 中清洁剃须刀是最有效、最卫生的方法。您还可以在水龙头下冲洗剃须刀或用随附的清洁刷进行清洁。
- 使用热水时一定要小心。切记先检查水温是否太高, 以防烫手。
- 每次剃须后清洁剃须刀, 以获得最佳的剃须性能。
- 可以用湿布清洁剃须刀的外侧。
- 为保证更好的剃须效果, 剃须刀必须定期清洗。

### 清洁剃须刀头部件

使用热水时一定要小心。切记先检查水温是否太高, 以防烫手。

- 1** 在热水龙头下冲洗一会儿剃须刀头部件。(图 26)
- 2** 逐一拉开三个剃须刀头。(图 27)
- 3** 在热水龙头下冲洗全部三个剃须刀头和全部三个胡茬储藏室 30 秒钟。(图 28)

注意: 您也可以使用附带的清洁刷清洁剃须刀头和胡茬储藏室。

使用热水时一定要小心。切记先检查水温是否太高, 以防烫手。

- 4** 小心甩掉多余的水份并保持剃须刀头打开, 以便让剃须刀头部件完全干燥。
- 不要用毛巾或纸巾擦拭剃须刀头部件, 因为这样可能会损坏剃须刀头。

### 在 Jet Clean 高效能清洁系统中清洁剃须刀头部件 (仅限于特定型号)

Jet Clean 高效能清洁系统具有两种型号:

- 型号 RQ1008 有三种清洁程序: 环保程序、自动程序和增强程序。按向上/向下按钮选择您首选的清洁程序。(图 29)

注意: 环保程序干燥时间更短, 更节能。增强程序清洁效果更彻底。

- 型号 RQ1007 具有一个自动清洗程序。按下开/关按钮时, Jet Clean 高效能清洁系统将开始以自动清洗程序清洁。(图 30)

### Jet Clean 高效能清洁系统使用准备

首次使用之前请将清洁剂注满清洗仓。

- 1** 将小插头插入 Jet Clean 高效能清洁系统。
- 2** 将电源适配器插入电源插座。  
▶ 支架将自动移到最高位置。
- 3** 同时按下清洗仓两侧的释放钮 (1)。然后将 Jet Clean 高效能清洁系统从清洗仓上提起 (2)。(图 31)  
▶ 留下清洗仓。
- 4** 拧开装清洁剂的瓶子的瓶盖。
- 5** 给清洗仓注入 HQ200 清洁剂, 水量在两线之间为宜。(图 32)
- 6** 将 Jet Clean 高效能清洁系统重新放在清洗仓上。(图 33)  
确保释放键卡回到位。

### 使用 Jet Clean 高效能清洁系统

注意: 如果您在剃须时使用了剃须泡沫或剃须凝胶, 建议您在将剃须刀放入 Jet Clean 高效能清洁系统清洁之前, 先在热水龙头下冲洗干净。这样可以保证清洁剂拥有最佳的使用寿命。

- 1** 将剃须刀牢固地按入支架, 使其锁定到位。  
▶ 显示屏将显示剃须刀正在充电 (见“显示屏”一章)。
- 2** RQ1008: 按向下/向下按钮选择清洁程序。
- 3** 按 Jet Clean 高效能清洁系统上的开/关按钮以启动清洁程序。(图 34)  
▶ 剃须刀显示屏停止显示充电指示。  
▶ 清洗指示灯开始闪烁, 剃须刀将自动降到清洁剂中。(图 35)  
▶ 清洗指示灯在整个清洗程序中不断闪烁, 这需要几分钟时间。

注意: RQ1007: 清洁程序须用时 4 到 6 分钟。

注意: RQ1008: 自动和环保清洁程序用时 4 到 6 分钟。增强程序用时大约 35 分钟。

- ▶ 在清洗程序的第一个阶段, 剃须刀将开关数次, 并会向上和向下移动。
- ▶ 在清洗程序的第二个阶段, 剃须刀处在干燥档位, 这由一个闪烁的干燥符号表示。此阶段大约需要 2 小时。在此程序结束之前剃须刀一直都会处在此档位。(图 36)

注意: RQ1008: 选择环保程序时, 干燥阶段须用时 1 个小时。

- ▶ 清洗程序结束后, 充电指示将出现在剃须刀显示屏上 (见“显示屏”一章)。

注意: 如果在清洗程序运行期间按 Jet Clean 高效能清洁系统的开/关按钮, 则程序将中断。此时, 清洗或干燥指示灯将停止闪烁, 支架将回到最高位置。

注意: 如果在清洗程序运行期间将适配器从插座上拔除, 则程序将中断。支架将保持在当前位置不变。当您重新插入适配器时, 支架将继续移动到最高的位置。

- 当清洁剂水位下降至最低水位以下时, “清洗仓已空”符号将开始闪烁, 支架将返回到起始位置。(图 37)
- 如果每天都使用清洁剂清洗您的剃须刀, 则需要大约每 15 天向清洗仓内补充清洁剂一次。

### 清洁 Jet Clean 高效能清洁系统

每隔 15 天清洁一次清洗仓。

您可以用湿布擦拭 Jet Clean 高效能清洁系统的外表面。

**1** 同时按下 Jet Clean 高效能清洁系统两侧的释放钮 (1)。然后将 Jet Clean 高效能清洁系统从清洗仓上提起 (2)。(图 31)  
**D** 留下清洗仓。

**2** 将清洗仓中残余的清洁剂倒出。(图 38)

您只需将清洁剂倒入水槽。

**3** 在水龙头下冲洗清洗仓。(图 39)

清洗仓不可在洗碗机中清洗。

**4** 给清洗仓注入 HQ200 清洁剂，注入量在两线之间为宜。(图 32)

**5** 将 Jet Clean 高效能清洁系统重新放在清洗仓上。(图 33)

确保释放键卡回到位。

### 超彻底清洁方法

确保产品电源已关闭。

**1** 将剃须刀头部件竖直抽离剃须刀。(图 23)

注意：将其抽离剃须刀时，不要转动剃须刀头部件。

**2** 逐一拉开三个剃须刀头。(图 40)

**3** 按固定器释放卡舌 (1)，直到固定器打开 (2)。(图 41)

注意：不要同时清洁多组刀片和网罩，因为它们都是相互匹配的。如果不小心将刀片装到了错误的网罩上，则需要数周时间才能恢复产品的最佳剃须性能。

**4** 将刀片从网罩上取下。(图 42)

**5** 用随附的刷子清洁刀片。(图 43)

**6** 清洁网罩的内侧。(图 44)

**7** 清洁后，将刀片重新装回至网罩，刀片底部朝下。(图 45)

**8** 将刀片上的固定器按下。(图 46)

**9** 关闭剃须刀头。

**10** 将剃须刀头部件的凸缘插入剃须刀顶部的槽内 (1)。然后向下按剃须刀头部件 (2) 以将其安装在剃须刀上 (可听到“咔哒”一声)。(图 25)

### 清洁修发器

每次使用后都要清洁修发器。

**1** 向前按修发器滑块以便将修发器滑出。(图 24)

**2** 在热水龙头下冲洗一会儿修发器。(图 47)

**3** 向后推按修剪器滑块以使修剪器缩回。

提示：为获得最佳修剪性能，每六个月用一滴缝纫机油润滑修发器齿。

### 存储

**1** 将保护盖滑动到剃须刀头部件上，以防损坏剃须刀头。(图 48)

**2** 将剃须刀存放在随附的软袋中。

### 更换

当显示屏上出现剃须刀头部件符号时，应更换剃须刀头部件。如果剃须刀头部件损坏则应立即更换。

为获得最佳剃须效果，我们建议您每年更换一次剃须刀头部件。

只能用原装 RQ12 飞利浦剃须刀头部件更换剃须刀头部件。

**1** 将旧剃须刀头部件竖直抽离剃须刀。(图 23)

注意：将其抽离剃须刀时，不要转动剃须刀头部件。

**2** 将新剃须刀头部件的凸缘插入剃须刀顶部的槽内 (1)。然后向下按剃须刀头部件 (2) 以将其安装在剃须刀上 (可听到“咔哒”一声)。(图 25)

### 订购附件

可选配以下附件：

- HQ8505 适配器
- RQ12 飞利浦剃须刀头部件
- HQ110 飞利浦剃须刀头清洁喷雾剂
- HQ200 飞利浦高效能清洁剂

### 环境

- 弃置产品时，请不要将其与一般生活垃圾堆放在一起；应将其交给官方指定的回收中心。这样做有利于环保。(图 49)
- 内置充电电池含有可能会污染环境的物质。丢弃剃须刀时，一定要将电池取出，或将剃须刀送到官方指定的回收站。到官方指定的电池回收站处理电池。如果您在取出电池时遇到问题，您也可以将剃须刀送至飞利浦维修中心。维修中心的员工会帮您取出电池，并以环保的方式处理它。(图 50)

### 卸下剃须刀的充电电池

只有在丢弃剃须刀时才可取下充电电池。请确保在取下电池时电量已完全耗尽。

注意，电池带非常锋利。

**1** 使用螺丝刀卸下剃须刀的背部面板。

**2** 卸下充电电池。

### 保修和服务

如果您需要服务或信息，或者有任何疑问，请访问飞利浦网站：[www.philips.com](http://www.philips.com)。您也可与您所在地的飞利浦客户服务中心联系（可从全球保修卡中找到其电话号码）。如果您的所在地没有飞利浦顾客服务中心，则可以当地的飞利浦经销商联系。

#### 保修条款

由于剃须刀头（刀片和网罩）属于易磨损物品，因此不在国际保修条款的涵盖范围之列。

### 故障种类和处理方法

本章归纳了使用本产品时最可能遇到的问题。如果您无法根据下面的信息解决问题，请与贵国（地区）的飞利浦客户服务中心联系。

问题	可能的原因	解决方法
剃须刀的剃须效果没有以前好。	剃须刀头已损坏或磨损。	更换剃须刀头（见“更换”一章）。
	过长的胡须堵塞了剃须刀头。	通过执行下列彻底清洁方法中的步骤来清洁剃须刀头（见“清洁和保养”一章）。
	由于清洗仓内的清洁剂可能受到污染或清洁剂水位太低，Jet Clean 高效能清洁系统可能无法正常清洗剃须刀。	在继续剃须之前，请先彻底清洁剃须刀。如有必要，请清洁清洗仓并为其重新注入清洁剂（见“清洁和保养”一章）。
按下开/关按钮时，剃须刀不工作。	充电电池的电量已耗尽。	给电池充电（见“充电”一章）。
	旅行锁已被激活。	按住开/关按钮 3 秒钟以禁用旅行锁。
	剃须刀头部件被污染或损坏，导致马达无法运行。此时，剃须刀头部件符号、水龙头符号和感叹号将会闪烁。	清洁剃须刀头部件或进行更换（见“清洁和保养”及“更换”章节）。
剃须刀放在 Jet Clean 高效能清洁系统中清洁之后依然没有完全干净。	剃须刀的温度过高。此时，剃须刀无法工作，显示屏上将会显示感叹号。	关闭剃须刀并待其冷却。一旦剃须刀降到足够低的温度，便可重新打开剃须刀。
	清洗仓内的清洁剂可能被污染。	将清洗仓倒空，并用水冲洗。
	清洁剂水位过低。如果在清洗程序运行期间清洗仓中的液体容量降到了最低水位以下，程序将中断。清洗指示灯和“清洗仓已空”符号将开始间歇性闪烁，支架将恢复至最初的位置。	给清洗仓重新注入清洁剂，水位在两线之间为宜（见“清洁和保养”一章）。
按下开/关按钮时，Jet Clean 高效能清洁系统不工作。	您使用了其他清洁剂，而不是原装飞利浦清洁剂。	仅可使用 HQ200 飞利浦清洁剂。
	Jet Clean 高效能清洁系统未通电。	将小插头插入 Jet Clean 高效能清洁系统，然后将电源适配器插入电源插座。
	您未将剃须刀正确插接到 Jet Clean 高效能清洁系统，因此 Jet Clean 高效能清洁系统和剃须刀之间未通电。	将剃须刀牢固地按入支架，使其锁定到位。
剃须刀在充电器/Jet Clean 高效能清洁系统中无法充满电。	剃须刀在充电器/Jet Clean 高效能清洁系统中插接不正确。	确保您按下剃须刀，直到其锁定到位。
RQ1008: Jet Clean 高效能清洁系统的操作时间相对于以前突然变短或变长。	您选择了其他清洁程序。Jet Clean 高效能清洁系统有三种清洁程序：环保程序、普通程序和增强程序。每种程序的操作时间各不相同。	按 Jet Clean 高效能清洁系统上的向上/向下按钮可选择您首选的清洁程序（见“清洁和维护”一章）。





