

Зарегистрируйте вашу покупку и обращайтесь за поддержкой на сайте
www.philips.com/welcome

14

Русский

INTELLIA

Тип HD8751

РУКОВОДСТВО ПО ЭКСПЛУАТАЦИИ



RU
14

ПЕРЕД ИСПОЛЬЗОВАНИЕМ МАШИНЫ ВНИМАТЕЛЬНО ПРОЧИТАЙТЕ ДАННОЕ РУКОВОДСТВО ПО ЭКСПЛУАТАЦИИ.

CE

PHILIPS
Saeco

1

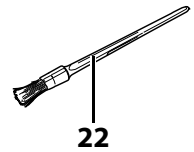
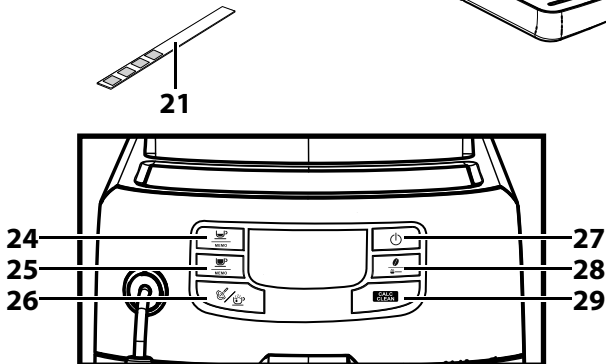
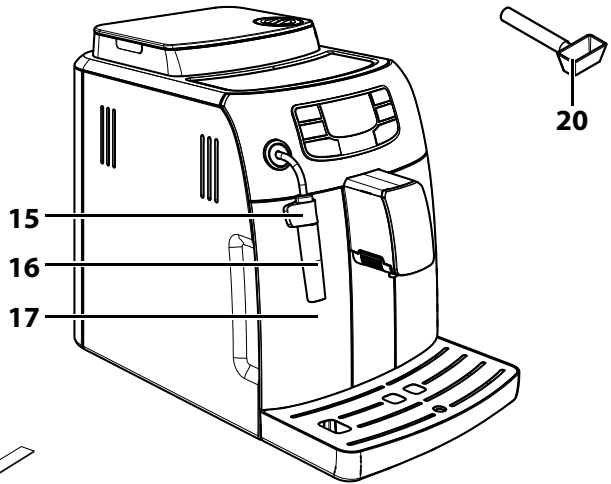
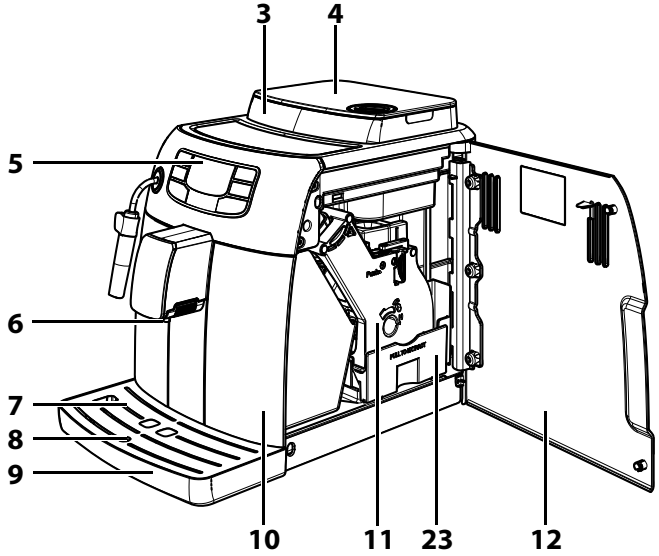
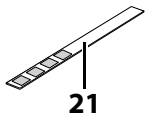
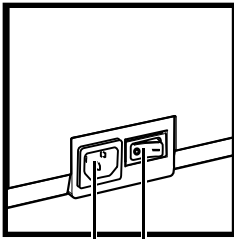
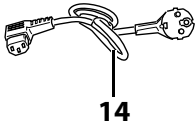
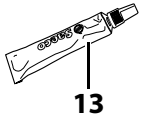
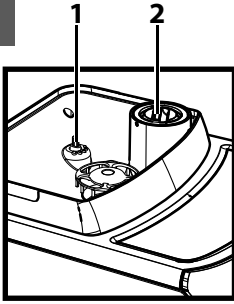

Оглавление

Введение	4
Общее описание (рис. 1)	4
Важно	4
Назначение машины	5
Электропитание - Шнур питания	5
Защита других лиц	5
Опасность ожогов	5
Размещение - Пространство для эксплуатации и технического обслуживания	5
Чистка и хранение машины	6
Сбои в работе	6
Противопожарные меры	6
Первое использование	6
Упаковка	6
Предварительные операции	6
Загрузка контура	8
Цикл ополаскивания/самоочистки	9
Для приготовления хорошего Эспрессо: ополосните систему циркуляции кофе, если машина используется впервые или после ее простоя в течение длительного периода времени. ...	9
Фильтр для очистки воды "INTENZA+" (дополнительно)	11
Установка фильтра для очистки воды "INTENZA+"	11
Измерение жесткости воды	12
Приготовление кофе эспрессо и настройки	14
Технология предварительного настаивания: улучшение аромата	14
Регулируемая керамическая кофемолка: полное сохранение аромата	14
Регулировка "Аромат": выберите нужное количество	15
Подача кофе	16
Регулировка устройства подачи	16
С кофе в зернах	17
С предварительно молотым кофе	17
Регулировка кофе в чашке (функция MEMO)	18
Подача горячей воды	19
Подача пара / приготовление капучино с насадкой Pannarello	20
Экологически чистая: Stand-by	21
Stand by	21
Чистка и техническое обслуживание	21
Общая чистка	21
Блок приготовления кофе	24
Еженедельная чистка блока приготовления кофе	24
Чистка блока приготовления кофе с помощью таблеток "Coffee Clean Tablets"	26
Смазывание блока приготовления кофе	28
Удаление накипи	29
Дисплей панели управления	32
Решение проблем	34
Технические характеристики	35
Утилизация отходов	35
Обслуживание	38

Введение

Поздравляем вас с покупкой, и добро пожаловать в Philips! Чтобы максимально воспользоваться поддержкой Philips, зарегистрируйте вашу покупку на www.philips.com/welcome.

В этом руководстве вы найдете всю необходимую информацию по установке, использованию, чистке и очистке от накипи вашего прибора. В случае, если вам потребуется дополнительная помощь, просим вас звонить на бесплатный телефонный номер центра обслуживания клиентов Philips. Номера телефонов вы сможете найти на последней странице данного документа и в гарантийном талоне, прилагаемом к прибору.

Общее описание (рис. 1)

1. Ручка регулирования помола
2. Отделение для предварительно молотого кофе
3. Емкость для кофе в зернах
4. Крышка емкости для кофе в зернах
5. Панель управления
6. Устройство подачи кофе
7. Решетка-подставка для чашек
8. Индикатор заполненного поддона для сбора капель
9. Поддон для сбора капель
10. Контейнер для сбора отходов
11. Блок приготовления кофе
12. Дверца для обслуживания
13. Пищевая смазка для блока приготовления кофе
14. Шнур питания
15. Защита трубки подачи
16. Насадка Rapparello (для трубки подачи горячей воды / пара)
17. Бак для воды
18. Розетка для шнура питания
19. Главный выключатель
20. Ключ регулировки кофемолки+ Дозатор предварительно молотого кофе
21. Тест-полоска для определения жесткости воды
22. Щетка для чистки
23. Контейнер для сбора жидких отходов
24. Кнопка приготовления кофе эспрессо
25. Кнопка приготовления кофе эспрессо лунго
26. Кнопка выбора горячей воды/пара
27. Кнопка ON/OFF
28. Кнопка переключателя "Аромат" – Предварительно молотый кофе
29. Кнопка удаления накипи
30. Удаление накипи

Важно

Перед использованием прибора внимательно прочитайте данное руководство и сохраняйте его для дальнейших консультаций.

Не допускайте попадания воды на электрические компоненты машины, находящиеся под напряжением: опасность короткого замыкания! Пар и горячая вода могут вызвать ожоги! Никогда не направляйте струю пара или горячей воды на части тела; прикасаться к носику подачи пара / горячей воды следует очень осторожно, используя для захвата соответствующий держатель: опасность ожогов!

Назначение машины

Данная кофемашина предназначена исключительно для бытового использования. Запрещено вносить изменения в конструкцию прибора и использовать его не по назначению, поскольку это может повлечь за собой различные риски! Данный прибор не предназначен для использования лицами (включая детей) с ограниченными физическими, умственными или сенсорными способностями, а также лицами, не имеющими достаточного опыта и/или квалификации, если они не обучены пользоваться машиной лицом, ответственным за их безопасность, либо не находятся под его присмотром.

Электропитание - Шнур питания

Подключайте кофемашину только к надлежащей розетке. Напряжение должно соответствовать значению, указанному на табличке, расположенной на дверце изнутри. Запрещается эксплуатировать машину с поврежденным шнуром питания. Если шнур питания поврежден, необходимо заменить его, обратившись к производителю или в его центр обслуживания клиентов.

Запрещается прокладка шнура питания через углы и острые кромки, а также поверх очень горячих предметов. Провод должен быть защищен от попадания масла. Не перемещайте и не тяните кофемашину, держась за шнур питания. Для извлечения штепсельной вилки из розетки не тяните за шнур и не касайтесь вилки мокрыми руками. Следует избегать свободного свисания шнура питания со стола или шкафа.

Защита других лиц

Не оставляйте детей без присмотра и не позволяйте им играть с прибором. Дети не понимают опасности, связанной с электроприборами. Не допускайте детей к материалам, используемым для упаковки машины.

Опасность ожогов

Запрещается направлять на себя и/или других лиц струю пара и/или горячей воды: **опасность ожогов!** Всегда пользуйтесь надлежащими ручками или рукоятками.

Размещение - Пространство для эксплуатации и технического обслуживания

Для правильного управления прибором рекомендуется:

- Выбрать ровную устойчивую поверхность, на которой никто не сможет перевернуть кофемашину или травмироваться ею.
- Выбрать хорошо освещенное, чистое помещение с легкодоступной розеткой.
- Обеспечить минимальное расстояние от стен до кофемашины, как указано на рисунке.
- Во время включения и выключения машины рекомендуется установить пустой стакан под устройством подачи.

Не держать машину при температуре ниже 0°C; низкие температуры могут повредить ее. Не использовать кофемашину на открытом воздухе. Не устанавливать машину на очень горячих поверхностях и вблизи открытого огня во избежание оплавления или повреждения корпуса.

Чистка и хранение машины

Поддерживайте машину в надлежащем состоянии и в чистоте; храните ее в надлежащих условиях. Поскольку в машине используются натуральные ингредиенты для приготовления напитков (кофе, вода, молоко и т. д.), остатки молотого кофе или конденсированная вода могут скапливаться на поверхности, на которой машина установлена. Поэтому рекомендуется периодически чистить как видимые части машины, так и область, находящуюся под машиной.

Перед тем как оставить машину на хранение, настоятельно рекомендуется очистить ее:

- Вода, оставшаяся в баке и/или в водяном контуре несколько дней, не должна использоваться в пищевых целях. Если не планируется включать машину в течение продолжительного времени, выпустите воду из трубки пара и тщательно очистите насадку Pannarello (если имеется).
- Выключите машину с помощью главного выключателя и очистите ее. В конце выньте штепсельную вилку из розетки. Дождитесь пока машина остынет.

Запрещается погружать машину в воду! Храните машину в сухом месте, подальше от детей. Защищайте машину от попадания пыли и грязи. Строго запрещается нарушать целостность внутренних компонентов машины.

Сбои в работе

В случае неисправности, поломки или подозрения на поломку после падения машины следует немедленно извлечь штепсельную вилку из розетки. Эксплуатация поврежденной машины запрещена. Для получения более подробной информации по обслуживанию клиентов и решению проблем см. главы "Решение проблем и обслуживание клиентов".

Противопожарные меры

В случае возникновения пожара следует воспользоваться углекислотными огнетушителями (CO₂). Не используйте для тушения воду или порошковые огнетушители.

Первое использование

Упаковка

Оригинальная упаковка была спроектирована и изготовлена для защиты машины во время ее отгрузки. Рекомендуется сохранять ее для возможной транспортировки в будущем.

Предварительные операции

Достаньте из упаковки поддон для сбора капель с решеткой для чашек и кофемашину. Установите кофемашину в подходящем в месте, соответствующем требованиям, описанным в правилах безопасности.

- 1** Вставьте поддон для сбора капель с решеткой в специальное гнездо машины, убедившись, что поддон вошел до упора.

Важное замечание:

- Вставьте штепсельную вилку в электрическую розетку только

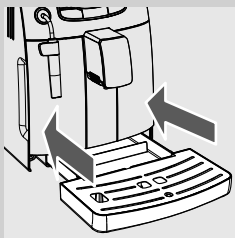

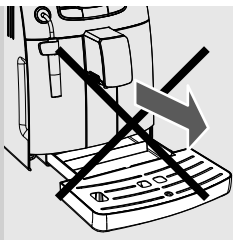

тогда, когда будет указано, и проверьте, чтобы главный выключатель находился в положении "0".

- Внимательно прочитайте главу "Сообщения на ЖК-дисплее", где подробно объясняется значение всех сообщений, которые машина подает пользователю посредством ЖК-дисплея, расположенного на панели управления.

НИКОГДА не убирайте поддон для сбора капель при включенной машине. Подождите несколько минут после включения и/или выключения, поскольку машина будет выполнять цикл ополаскивания/самоочистки (см. параграф "Цикл ополаскивания/самоочистки").

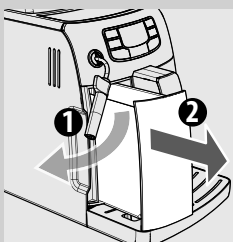

- 2 Извлеките бак для воды из соответствующего гнезда.

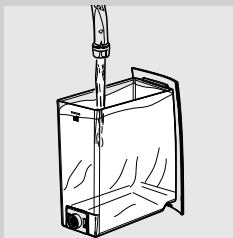

- 3 Ополосните его и наполните свежей водой; не превышайте максимальный уровень ("MAX"), указанный на баке. Снова вставьте бак на место, протолкнув его до конца хода (внешние профили не должны смыкаться).

Всегда наливайте в бак только свежую негазированную воду. Горячая вода, а также другие жидкости могут повредить бак и/или машину. Не включайте машину без воды: убедитесь, чтобы в баке было достаточно воды.

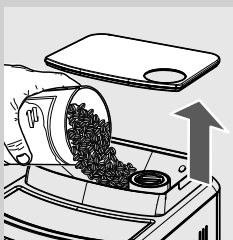

- 4 Снимите крышку с емкости для кофе.

Примечание: емкость может быть оснащена защитной системой в соответствии с нормами, принятыми в стране эксплуатации машины.

- 5 Медленно насыпьте кофе в зернах в емкость.

Наполняйте емкость всегда и только кофе в зернах. Молотый кофе, растворимый кофе, а также различные предметы, помещенные внутрь контейнера, наносят повреждения машине.

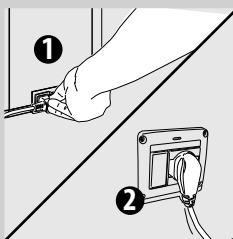

- 6 Вновь установите крышку на емкость для кофе.

- 7 Вставьте штепсельную вилку в розетку, расположенную в задней части машины.

- 8 Вставьте штепсельную вилку с другой стороны шнура питания в стенную электрическую розетку с соответствующим напряжением.

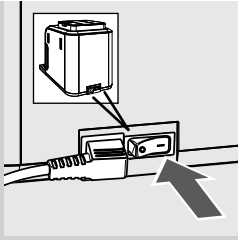

9 Установите главный выключатель в положение "I", чтобы смочь включить машину.



Черный

На дисплее появится иконка режима ожидания "Stand-By".

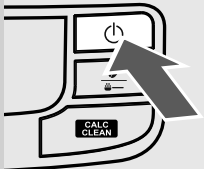

10 Для включения машины достаточно нажать на кнопку "⏻"

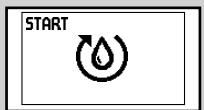

Оранжевый

На дисплее появится сообщение о том, что необходимо выполнить загрузку контура.

Загрузка контура

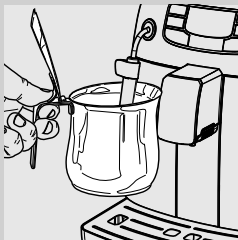

Чтобы избежать задерживания воды в контуре в течение длительного времени, перед первым запуском машины, а также после ее длительного простоя водный контур следует загрузить. Это позволит вам получить отличный свежий продукт.

1 Чтобы загрузить систему, поставьте емкость под насадку Pannarello.

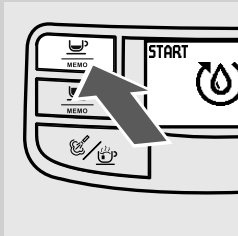

2 Выберите "START" ("Пуск") нажатием кнопки "MEMO". После чего машина выполнит автоматическую загрузку системы, выпустив predetermined количество воды из насадки Pannarello и визуализируя постепенное заполнение полоски шкального индикатора под символом.

По окончании процесса машина автоматически завершит подачу.

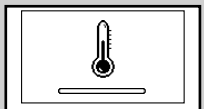

Оранжевый

Теперь на дисплее появится символ подогрева машины, показанный на рисунке.



Оранжевый

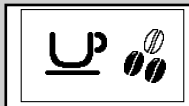

Зеленый

- 3 По окончании подогрева машина выполнит цикл ополаскивания внутренних контуров.
На этой фазе на дисплее появится символ, показанный на рисунке.
- 4 После завершения операций, описанных выше, на дисплее появится символ.
Теперь машина готова к подаче продуктов.
- 5 Для подачи кофе, горячей воды или пара и правильного пользования машиной внимательно следуйте описанным ниже инструкциям.

Примечание: Если машина используется в первый раз, или в течение если она простаивала в течение длительного периода времени, выполните операции, описанные в следующем параграфе.

Цикл ополаскивания/самоочистки

После автоматической загрузки контура машина автоматически выполняет цикл ополаскивания/очистки контура. Этот цикл позволяет ополаскивать внутренние контуры для кофе свежей водой. Данный цикл автоматически выполняется также в следующих случаях:

- При включении машины (с холодным бойлером)
- После загрузки контура (с холодным бойлером)
- Во время фазы подготовки режима ожидания (в случае, если был подан кофейный напиток)
- Во время фазы выключения после нажатия кнопки ON/OFF (в случае, если был подан кофе).



Оранжевый

Подается небольшое количество воды для ополаскивания и нагревания всех компонентов; на этой фазе появляется символ.

Настоятельно рекомендуется дождаться автоматического завершения цикла. Можно остановить подачу, нажав кнопку "MEMO" :

Для приготовления хорошего Эспрессо: ополосните систему циркуляции кофе, если машина используется впервые или после ее простоя в течение длительного периода времени.

Помимо цикла ополаскивания/самоочистки рекомендуется выполнить следующие простые операции для приготовления отличного кофе эспрессо.

Должны быть выполнены следующие операции:

- A) При первом включении.
- B) Если машина простаивала в течение длительного периода времени (более 2-х недель).

- 1 Поставьте вместительную емкость под устройство подачи.



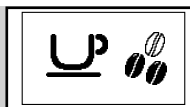

Зеленый

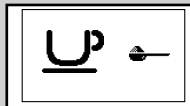

Зеленый



Зеленый

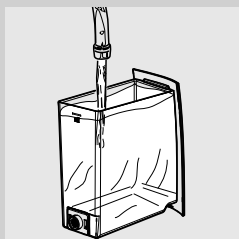
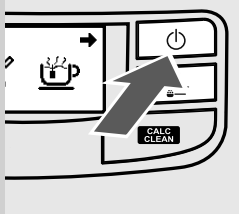

Перед началом процедуры убедитесь, что на дисплее отображается следующий символ.

- 2 Выберите функцию подачи предварительно молотого кофе, нажав один или несколько раз кнопку “☕” до появления следующего символа.

Примечание: не добавляйте в отделение предварительно молотый кофе.

- 3 Нажмите кнопку “☕ MEMO”. Дождитесь окончания подачи и освободите емкость с водой.
- 4 Повторите трижды операции, описанные в пунктах 1-3; затем перейдите к пункту 5.
- 5 Вставьте емкость под насадку Pannarello.

- 6 Нажмите кнопку “☕/☕”. На дисплее появляется следующий символ.

- 7 Нажмите кнопку “⏻”, чтобы начать подачу горячей воды. Продолжайте подачу воды до сигнала о нехватке воды.

- 8 По окончании снова наполните бак для воды. Далее можно производить подачу напитков, как описано в следующих параграфах.

Фильтр для очистки воды "INTENZA+" (дополнительно)



Фильтр для очистки воды "INTENZA+" может улучшить качество воды. Использование фильтра "INTENZA+" уменьшит образование накипи и обеспечит более интенсивный аромат вашему эспрессо. Поэтому, чтобы насладиться лучшим эспрессо, рекомендуется установить фильтр для очистки воды "INTENZA +", который можно приобрести у вашего доверенного продавца или в интернет-магазине Philips по адресу <http://shop.philips.com>.

Установка фильтра для очистки воды "INTENZA+"

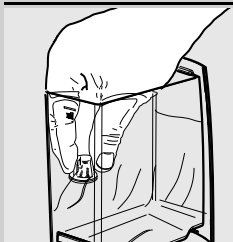

- 1 Удалите маленький белый фильтр, имеющийся в баке, поместив его на хранение в сухое место, защищенное от пыли.

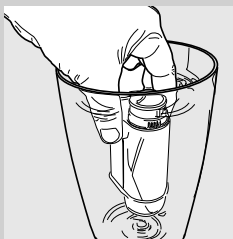

- 2 Извлеките фильтр для очистки воды "INTENZA+" из упаковки и погрузите его в вертикальном положении (отверстием вверх) в холодную воду; затем слегка нажмите на боковые стенки, чтобы вышли пузырьки воздуха.

Измерение жесткости воды очень важно для правильного использования фильтра для очистки воды "INTENZA+" и частоты очистки машины от накипи.

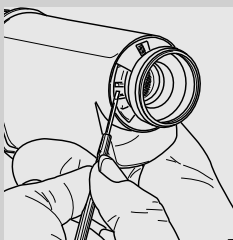

- 3 Фильтр следует устанавливать на основании измерений для определения жесткости воды. Используйте тест-полоску для определения жесткости воды, которая входит в комплект поставки. Настройте "Intenza Aroma System", как указано на упаковке фильтра (см. параграф "Измерение жесткости воды").

A = Мягкая вода
 B = Жесткая вода (стандарт)
 C = Очень жесткая вода

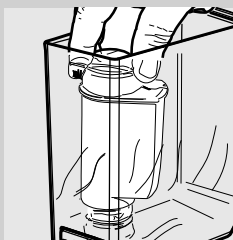

- 4 Вставьте фильтр в пустой бак. Нажмите до остановки.
- 5 Наполните бак свежей питьевой водой и вставьте его обратно в машину.
- 6 Подайте воду, содержащуюся в баке, с помощью функции горячей воды (см. параграф "Подача горячей воды").
- 7 Снова наполните бак водой.

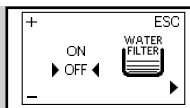

Оранжевый

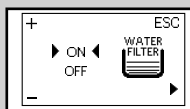

Оранжевый



Оранжевый

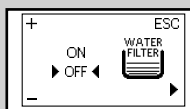

Оранжевый

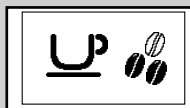

Зеленый

- 8** Нажмите кнопку "**CALC CLEAN**" и просмотрите страницы, нажав кнопку "**↕**" до отображения следующей страницы.

- 9** Нажмите кнопку "**MEMO**" для выбора положения "ON" и нажмите кнопку "**↕**" для подтверждения.

Таким образом вы запрограммируете машину, и она будет информировать вас о необходимости замены фильтра.

Примечание: При замене фильтра для очистки воды "INTENZA+" на новый следует вновь запрограммировать данную функцию. Замените фильтр, как было показано ранее.

*После этого войдите в меню программирования и пролистайте его до указанной страницы, затем выберите опцию "RESET" ("СБРОС") и нажмите кнопку "**↕**". Машина будет запрограммирована для управления новым фильтром.*

*Примечание: если фильтр уже установлен, и его нужно извлечь без замены, выберите опцию "OFF" и нажмите кнопку "**↕**".*

- 10** Для выхода нажимайте кнопку "**⏻**" до появления начальной страницы.

Примечание: при отсутствии фильтра для очистки воды "INTENZA+" в бак необходимо вставить белый маленький фильтр, удаленный ранее.

Измерение жесткости воды

Измерение жесткости воды очень важно для правильного управления фильтром "INTENZA+" и интенсивностью удаления накипи в машине.

- 1** На 1 секунду погрузите в воду маленький пробный образец для проверки жесткости воды с помощью тест-полоски, имеющейся в машине.

Примечание: Тест-полоска может использоваться только для одного измерения.

- 2** Проверьте, сколько квадратов изменило цвет, и сверьтесь с таблицей.

Примечание: буквы соответствуют ссылкам, расположенным в основании фильтра Intenza; фильтр нужно будет отрегулировать в соответствии с этим измерением.

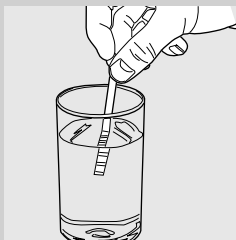

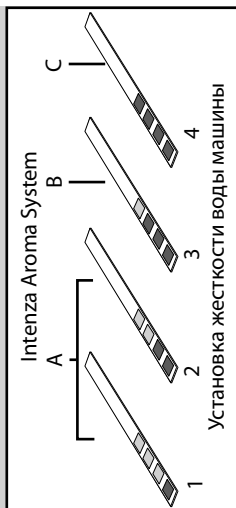

Оранжевый

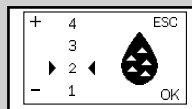

Оранжевый

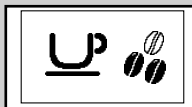

Зеленый

3 Номера соответствуют настройкам, которые вы найдете при регулировке жесткости воды, описанной в главе о программировании. Более точно:

- 1 = 1 (очень мягкая вода)
- 2 = 2 (мягкая вода)
- 3 = 3 (жесткая вода)
- 4 = 4 (очень жесткая вода)

4 Зная это значение, запрограммируйте значение жесткости воды. Нажмите кнопку "CALC CLEAN" и просмотрите страницы, нажав кнопку " " до отображения следующей страницы.

Примечание: машина поставляется со стандартными настройками, которые подходят в большинстве случаев при использовании.

5 Нажмите:
кнопку "MEMO" для увеличения значения
или
кнопку "MEMO" для уменьшения значения.

6 Нажмите кнопку " " для подтверждения настройки.

7 Нажмите кнопку " " для выхода и подачи продуктов.

Приготовление кофе эспрессо и настройки

Ваша машина работает с использованием кофе в зернах и/или предварительно молотого кофе и позволяет выполнять некоторые настройки для использования всего ее потенциала и получения полной гаммы "Вкусов кофе эспрессо" (Espresso experience).

Saeco Adapting System: Интеллектуальная система саморегулировки, дающая возможность использования всех типов кофе в зернах, представленных на рынке.

Кофе - это натуральный продукт, и его характеристики могут изменяться в соответствии с его происхождением, типом смеси и поджаривания. Кофемашина Saeco оснащена системой саморегулировки, позволяющей использовать любые имеющиеся в продаже типы кофе в зернах (не карамелизированного).

- Машина регулируется автоматически для оптимизации экстракции кофе, гарантируя идеальное уплотнение таблетки для достижения кремообразного кофе эспрессо, выделяющего все ароматы, независимо от типа используемого кофе.
- Процесс оптимизации - это процесс обучения, требующий подачи определенного количества кофе с целью отрегулировать уплотнение порошка машиной.
- Внимание! Могут встретиться особые смеси, требующие регулировки кофемолок для оптимизации экстракции кофе - (см. параграф. Регулировка кофемолки).

Технология предварительного настаивания: улучшение аромата

Благодаря технологии предварительного настаивания молотый кофе замачивается перед процессом подачи. Это обеспечивает получение максимально выраженного аромата.

Регулируемая керамическая кофемолка: полное сохранение аромата

Керамические кофемолки гарантируют точную степень помола для каждого типа кофейной смеси; эта технология позволяет избежать перегрева зерен. Комбинация этих факторов дает возможность полностью сохранить аромат, обеспечивая настоящий итальянский вкус в каждой чашке кофе.

Внимание! Ручку регулировки помола, расположенную внутри емкости для кофе, следует поворачивать ключом для регулировки кофемолки и только во время работы кофемолки. Не помещайте в емкость продукты, отличные от кофе в зернах. Не насыпайте молотый и/или растворимый кофе в емкость для кофе в зернах.

Внимание: кофемолка имеет движущиеся части, которые могут представлять опасность; запрещается вставлять в нее пальцы и/или другие предметы. В случае сбоев, выключите прибор нажатием кнопки ON/OFF и вытащите штепсельную вилку из розетки перед тем, как производить любые действия внутри емкости для кофе в зернах. Не сыпьте кофе в зернах во время работы кофемолки.

Машина позволяет выполнять плавную регулировку степени помола кофе, с тем чтобы она соответствовала типу используемого кофе. Регулировка должна выполняться нажатием на штырь, расположен-

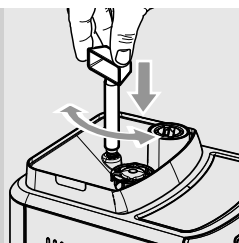

ный внутри емкости для кофе; необходимо нажать на него и повернуть, используя только ключ, входящий в комплект поставки.

Нажмите и поверните штырь только на одно деление за раз и подайте 2-3 порции кофе; только таким образом можно заметить изменение степени помола.

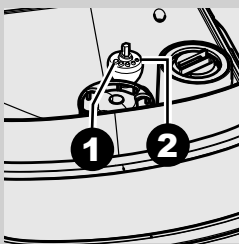

Метки, находящиеся внутри емкости, указывают на установленную степень помола; можно установить 5 различных степеней помола со следующими метками:

- 1- Крупный помол: более легкий вкус, для смесей с темным поджариванием.
- 2- Мелкий помол: более насыщенный вкус, для смесей со светлым поджариванием.

Регулировка "Аромат": выберите нужное количество

Выберите вашу любимую кофейную смесь и определите количество кофе для помола в соответствии с вашим вкусом. Машина предоставляет возможность регулировки количества кофе для помола.

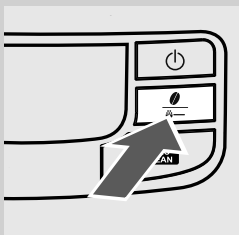

При нажатии и отпускании кнопки "☉" могут быть четыре варианта (легкий, средний, крепкий, предварительно молотый).

Сделать выбор можно, когда на экране появляется обозначение зерен. При каждом нажатии и отпускании кнопки "☉" аромат изменяется на одну ступень, согласно выбранному количеству:

- ☉☉☉ = Легкий аромат
- ☉☉☉☉ = Средний аромат
- ☉☉☉☉☉ = Сильный аромат

Примечание: выбор должен быть выполнен перед выбором кофе. Таким образом определяется интенсивность вкуса в соответствии с личными предпочтениями.

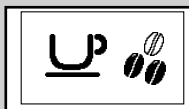

Зеленый

После выбора "сильного аромата" выбирается функция, позволяющая изготовление кофе из предварительно молотого кофе.

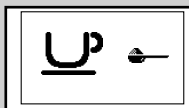

Зеленый

Этот выбор показывается с помощью символа сбоку.

Для использования этой функции необходимо ознакомиться с соответствующим параграфом.

Подача кофе

Примечание: в случае если машина не подает кофе, проверьте наличие воды в соответствующем баке.

Перед подачей кофе проверьте сообщения на дисплее о том, что бак для воды и емкость для кофе наполнены.

Перед подачей кофе отрегулируйте высоту устройства подачи по вашему желанию и выберите аромат или предварительно молотый кофе.

Регулировка устройства подачи

С кофемашиной можно использовать большинство чашек/чашечек, имеющихся в продаже.

Устройство подачи может быть отрегулировано по высоте для наилучшего приспособления к размерам чашечек, которые желаете использовать.

Для выполнения регулировки приподнимите и опустите вручную устройство подачи, поместив пальцы, как показано на рисунке.

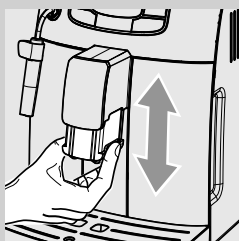

Рекомендуемые положения:

Для пользования маленькими чашечками;



Для пользования большими чашками.



Под устройством подачи могут быть размещены две чашки/чашечки для одновременной подачи двух кофе.



С кофе в зернах

Для получения кофе эспрессо нажмите и отпустите:

- 1** кнопку “☕” для выбора желаемого аромата.
- 2** кнопку “MEMO” для получения кофе эспрессо; или кнопку “MEMO” для получения кофе эспрессо лунго.

Далее начинается цикл подачи:

Для подачи 1 кофе нажмите кнопку один раз; на дисплее появится символ.

Для подачи 2 кофе нажмите последовательно кнопку два раза; на дисплее появится символ.

Примечание: для подачи 2 кофе машина автоматически производит помол и дозировку нужного количества кофе. Приготовление двух кофе требует двух циклов помола и двух циклов подачи, которыми машина управляет автоматически.

- 3** По окончании цикла приготовления кофе начинает выходить из устройства подачи.
- 4** Подача кофе прекращается автоматически. В любом случае, можно прервать подачу кофе, нажав кнопку “☕” “STOP”.

С предварительно молотым кофе

Эта функция позволяет использовать предварительно молотый и декофеинизированный кофе.

Предварительно молотый кофе должен насыпаться в специальное отделение, расположенное рядом с емкостью для кофе в зернах. Насыпайте только молотый кофе для машин эспрессо, и никогда - кофе в зернах или растворимый кофе.

Примечание:

Если в отделение не насыпан предварительно молотый кофе, вы получите только подачу воды;

Если доза чрезмерная, и будут насыпаны 2 или более мерки кофе, машина не будет производить подачу кофе. В этом случае машина также выполняет цикл впустую и направляет порошкообразный кофе в контейнер для сбора отходов.

Для подачи кофе необходимо:

- 1** Нажать и отпустить кнопку “☕” один или более раз для выбора и включения функции предварительно молотого кофе.
- 2** Поднимите крышку отделения для предварительно молотого кофе.

Насыпьте только 1 мерку предварительно молотого кофе в отделение; для этой операции используйте исключительно мерку, поставляемую в комплекте с машиной. Затем закройте крышку.



Зеленый



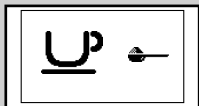

Зеленый

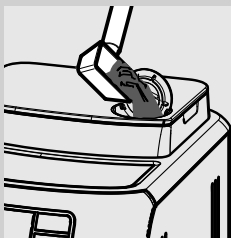

Зеленый



Внимание: насыпьте в отделение только предварительно молотый кофе. Помещение других веществ или предметов может привести к серьезному повреждению машины, не покрытому гарантией.



- 3** Нажмите и отпустите:
кнопку “” для получения кофе эспрессо;
или
кнопку “” для получения кофе эспрессо лунго.
- 4** Далее начинается цикл подачи. По окончании цикла приготовления кофе начинает выходить из устройства подачи.
- 5** Подача кофе прекращается автоматически. В любом случае, можно прервать подачу кофе, нажав кнопку “” “STOP”.

По окончании подачи продукта машина переходит к установленной конфигурации для кофе в зернах.

Примечание: для подачи других рецептов кофе повторите только что описанные операции.

Регулировка кофе в чашке (функция MEMO)

Машина позволяет регулировать количество подаваемого кофе в соответствии с вашим вкусом и/или размером ваших чашек/чашечек.

При каждом нажатии и отпуске кнопки “” или “” машина подает запрограммированное количество кофе. Это количество может быть заново запрограммировано по желанию. Каждой кнопке соответствует подача одного кофе; подача производится независимым образом.

Примечание: В качестве примера описывается программирование кнопки “”, которой обычно соответствует кофе эспрессо.

- 1** Установите чашку под устройством подачи.
- 2** Нажмите и удерживайте нажатой кнопку “”, пока не появится символ “MEMO”. Теперь машина находится в режиме программирования.

Машина начнет подачу кофе; на дисплее появится символ “STOP”.
- 3** С этого момента необходимо нажать на кнопку “”, когда в чашке будет достаточное количество кофе.

В этом случае кнопка “” запрограммирована; при каждом нажатии и отпуске машина будет подавать одинаковое, только что запрограммированное количество напитка.

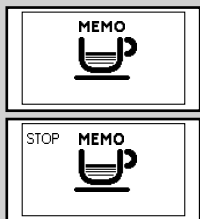

Зеленый

Зеленый

Подача горячей воды

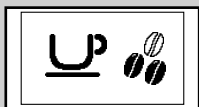

Зеленый

Перед подачей горячей воды проверьте, готова ли машина к использованию и отображается ли на дисплее следующая иконка.



С машиной, готовой для подачи кофе, выполнить следующие операции:

1 Вставьте емкость под трубку пара (насадку Pannarello, если имеется).

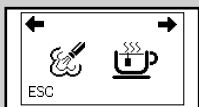

Зеленый

2 Нажмите кнопку "☺/☹". На дисплее появляется следующий символ.

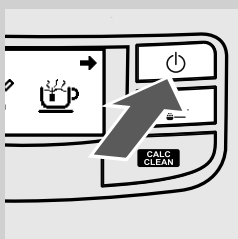

3 Нажмите кнопку "☺", чтобы начать подачу горячей воды.



Зеленый

4 Наберите желаемое количество горячей воды; для остановки подачи горячей воды нажмите кнопку "☺/☹". Машина будет приведена в нормальный режим работы.

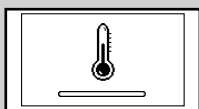

Оранжевый

Примечание: в некоторых случаях, после нажатия кнопки "☺" горячая вода выходить не будет, и на дисплее будет отображаться следующий символ. Подождите окончания фазы подогрева для получения потока горячей воды с насадки Pannarello.

Внимание: в начале подачи могут образоваться брызги горячей воды: опасность ожогов! Трубка подачи горячей воды может достичь повышенных температур: избегайте непосредственных прикосновений к ней руками.

Подача пара / приготовление капучино с насадкой Pannarello

Пар можно использовать для взбивания молока при приготовлении капучино, а также для подогрева напитков.

Опасность ожогов! В начале подачи могут образоваться брызги горячей воды. Трубка подачи может достичь повышенных температур: избегайте непосредственных прикосновений к ней руками.



Зеленый

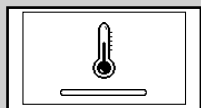

Оранжевый



Зеленый

- 1 Наполните холодным молоком на 1/3 емкость, которую желаете использовать для приготовления капучино.

Примечание: для получения наилучшего результата при приготовлении капучино, используемое молоко должно быть холодным.

- 2 Опустите насадку Pannarello в молоко.

- 3 Нажмите кнопку "☺/☺". На дисплее появляется следующий символ. Нажмите кнопку "MEMO", чтобы начать подачу пара.

- 4 Машине требуется время для подогрева; на этой фазе отображается следующий символ.

- 5 Когда на дисплее отображается следующий символ, начинается подача; скоро начнет выходить только пар.

- 6 Переворачивайте емкость медленными движениями снизу вверх, чтобы сделать однородным образование пены.

- 7 После использования пара в течение необходимого промежутка времени, нажмите кнопку "☺/☺", чтобы остановить подачу пара.

Примечание:

- эта же система может быть использована для подогрева других напитков.
- после пользования пара для приготовления напитка можно сразу же перейти к подаче кофе или горячей воды.

Важно:

ЧИСТКА: Сразу же после использования пара для взбивания молока, необходимо прочистить трубку пара/ насадку Pannarello. При готовой машине произвести подачу небольшого количества горячей воды в стакан и прочистить с внешней стороны трубку пара (насадку Pannarello, если

она идет в комплекте). Таким образом, все части будут хорошо вымыты и очищены от возможных остатков молока. Более подробную информацию можно получить в главе "Чистка и техническое обслуживание".

Экологически чистая: Stand-by

Intelia также заботится об окружающей среде и о прекрасном вкусе без переживаний.

Stand by

Конструкция машина позволяет экономить электроэнергию. Машина автоматически отключается после 30 минут бездействия. Эта функция позволяет поддерживать уровень использования электроэнергии менее 1 Вт/ч в режиме ожидания.

Примечание: во время фазы выключения, в случае произведенной подачи, кофе машина выполняет цикл ополаскивания.

Для включения машины достаточно нажать на кнопку "⏻" (если главный выключатель установлен на "I"); в этом случае машина выполнит ополаскивание, только если бойлер остыл.

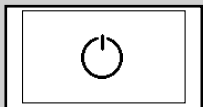

Черный

Чистка и техническое обслуживание

Некоторые компоненты вашего прибора контактируют с водой и кофе в режиме обычного использования, поэтому важно регулярно производить чистку машины. Для вашей машины Philips-Saeco Espresso этот процесс очень прост. Достаточно следовать инструкциям, появляющимся на дисплее, а также описанным ниже.

Выполните эти операции до того, как ваш прибор перестанет работать, поскольку в этом случае ремонт не покрывается гарантией.

Общая чистка

- 1 Ежедневно при включенной машине освобождайте и очищайте контейнер для сбора отходов.

Примечание: другие операции по техническому обслуживанию и чистке могут выполняться только при охлажденной и отключенной от электросети машине.

Запрещается погружать машину в воду.

Не помещайте съемные компоненты в посудомоечную машину.

При очистке не пользуйтесь острыми предметами и агрессивными химическими продуктами (растворителями).

Для чистки прибора пользуйтесь мягкой увлажненной тряпочкой.

Для сушки машины и/или ее компонентов не пользуйтесь микроволновой и/или обычной печью.

По окончании приготовления напитков с молоком для упрощения ее чистки на трубку пара подать горячую воду (насадка Pannarello, если имеется).

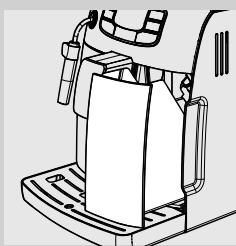

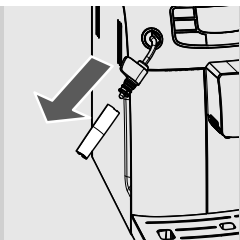

- 2** Ежедневно после подогрева молока необходимо снимать внешнюю часть насадки Pannarello (если имеется) и вымывать ее свежей питьевой водой.

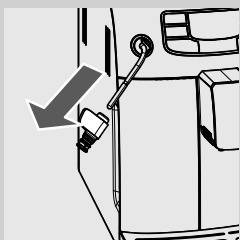

- 3** Ежедневно необходимо прочищать трубку пара. Для выполнения этой операции необходимо:
- снять внешнюю часть насадки Pannarello (для регулярной чистки);
 - снять верхнюю часть насадки Pannarello с трубки пара;
 - вымыть верхнюю часть насадки Pannarello свежей питьевой водой;
 - вымыть трубку пара влажной салфеткой и удалить возможные остатки молока;
 - установить заново верхнюю часть трубки пара (убедившись в том, чтобы она была вставлена полностью).
 - Установить на место наружную часть насадки Pannarello.

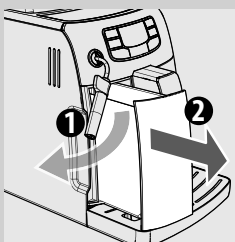

- 4** Рекомендуется ежедневно промывать бак для воды:
- Снимите фильтр для очистки воды "INTENZA+" (или выньте маленький белый фильтр, если еще не установили фильтр для очистки воды "INTENZA+") из бака для воды и промойте проточной питьевой водой;
 - Вставьте фильтр для очистки воды "INTENZA+" (или выньте маленький белый фильтр, если еще не установили фильтр для очистки воды "INTENZA+") на место, осторожно нажимая и одновременно проворачивая его;
 - Наполните бак свежей питьевой водой.

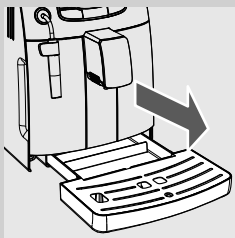

- 5** Ежедневно освобождайте поддон для сбора капель; эта операция должна выполняться также в случае, когда поплавков поднимается.

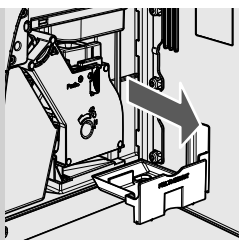

- 6** Когда опустошается контейнер для сбора отходов, нужно освободить и очистить контейнер для сбора жидких отходов; откройте дверцу для обслуживания, выньте и выбросьте остатки кофе.

Освободив контейнер, вставьте его обратно на место до упора.

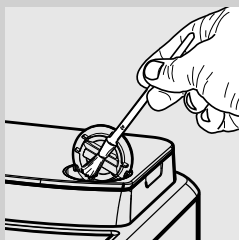

- 7** При использовании очищайте контейнер для предварительно молотого кофе еженедельно, используя кисточку, которая входит в комплект поставки.

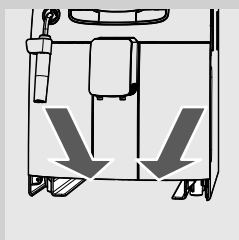

- 8** Еженедельно прочищайте гнездо поддона через отверстия в днище машины.

Блок приготовления кофе

Еженедельная чистка блока приготовления кофе

Блок приготовления кофе должен очищаться при каждом наполнении емкости для кофе в зернах или, по крайней мере, один раз в неделю.

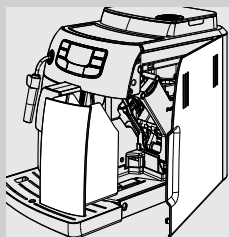

- 1** Выключите машину, нажав на выключатель и извлеките штепсельную вилку из электрической розетки.
- 2** Снимите контейнер для сбора отходов. Откройте дверцу для обслуживания.

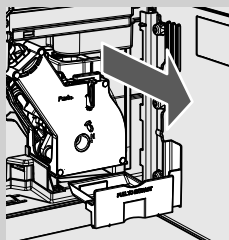

- 3** Снимите контейнер для сбора жидких отходов и почистите его.

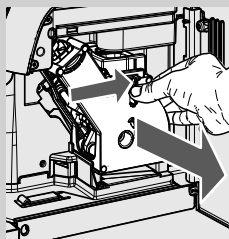

- 4** Извлеките блок приготовления кофе, взяв его за ручку и нажав кнопку «PUSH». Блок приготовления кофе можно мыть только в теплой воде без моющего средства.

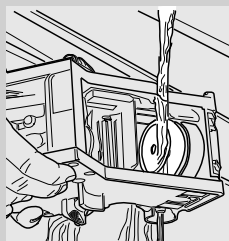

- 5** Вымойте блок приготовления кофе теплой водой; тщательно промойте верхний фильтр. Перед тем как вставить блок приготовления кофе на место, убедитесь, что внутри камеры подачи не осталось воды.

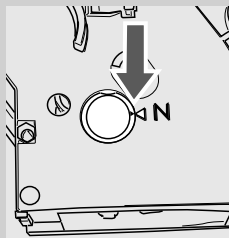

- 6** Убедитесь, что блок приготовления кофе находится в нерабочем положении; должны совпадать две метки. В противном случае, следует выполнить операцию, описанную в шаге (7)!

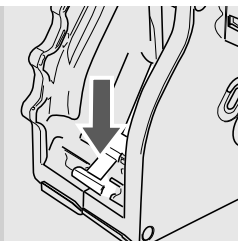

7 Убедитесь, что рычаг находится в контакте с основанием блока приготовления кофе.

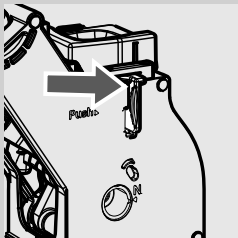

8 Убедитесь, что крючок для блокировки блока приготовления кофе находится в правильном положении; для проверки его положения нажмите и удерживайте кнопку "PUSH".

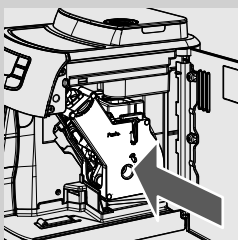

9 Установите заново блок приготовления кофе в специальное отделение до достижения соединения БЕЗ нажатия на кнопку "PUSH".

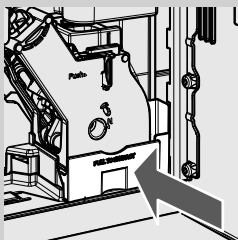

10 Установите чистый контейнер для сбора жидких отходов.

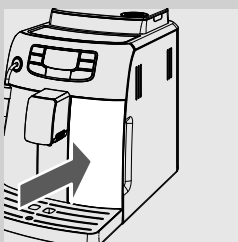

11 Установите контейнер для сбора отходов. Закройте дверцу для обслуживания.

Чистка блока приготовления кофе с помощью таблеток “Coffee Clean Tablets”



Кроме еженедельной чистки рекомендуется также осуществлять данный цикл очистки с помощью таблеток “Coffee Clean Tablets” после приготовления приблизительно 500 чашек кофе или один раз в месяц. Эта операция завершает процесс технического обслуживания блока приготовления кофе.

Таблетки “Coffee Clean Tablets” для чистки блока приготовления кофе и комплект для обслуживания “Maintenance Kit” можно приобрести у вашего местного продавца, в интернет-магазине Philips по адресу <http://shop.philips.com> или в сертифицированных сервисных центрах.

Внимание: Таблетки “Coffee Clean Tablets” не обладают свойствами, позволяющими производить очистку от накипи. Для очистки от накипи используйте средство Saeco и следуйте процедуре, описанной в главе об очистке от накипи.



1 Установите чашку под устройством подачи кофе.

2 Убедитесь, что бак для воды наполнен чистой водой до уровня “MAX”.

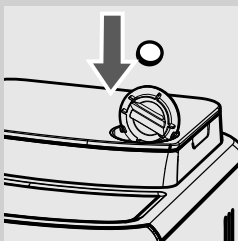

3 Вставьте таблетку “Coffee Clean Tablets” в отделение для предварительно молотого кофе.

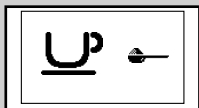

Зеленый

4 Нажмите и отпустите кнопку “☺” один или несколько раз для выбора и включения функции предварительного молотого кофе без добавления молотого кофе.

5 Запустите цикл подачи кофе, нажав кнопку “☺ MEMO”.

6 Когда будет налита половина чашки воды, выключите прибор с помощью главного выключателя и оставьте раствор действовать в течение приблизительно 15 минут. Убедитесь в том, что вы налили поданную воду.

7 Включите прибор и подождите до конца цикла ополаскивания.

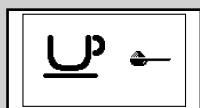
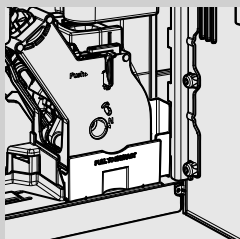
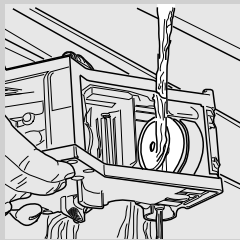
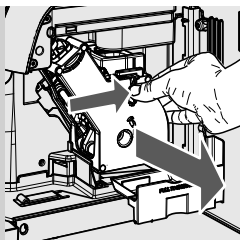

Зеленый

8 Извлеките контейнер для сбора жидких отходов, затем извлеките блок приготовления кофе.

9 Тщательно очистите блок приготовления кофе с помощью чистой воды.

10 После ополаскивания блока приготовления кофе вставьте его на место до блокировки БЕЗ нажатия кнопки "PUSH".

Вставьте контейнер для сбора жидких отходов.

11 Нажмите и отпустите кнопку "☕" один или более раз для выбора и включения функции предварительно молотого кофе без добавления кофе в отделение.

12 Запустите цикл подачи кофе, нажав кнопку "☕ MEMO".

13 Повторите дважды операции, описанные в шагах 11-12, и убедитесь, что вы удалили поданную воду из машины.

14 Для очистки поддона для сбора капель поместите внутрь него таблетку и наполните его на 2/3 горячей водой. Дайте чистящему раствору подействовать на протяжении приблизительно 30 минут, затем тщательно ополосните поддон.

Смазывание блока приготовления кофе

Смазывайте блок приготовления кофе после приготовления приблизительно 500 чашек кофе или один раз в месяц. Пищевую смазку для смазывания блока приготовления кофе и полный "Service Kit" можно приобрести у вашего местного продавца, в интернет-магазине Philips по адресу <http://shop.philips.com> или в сертифицированных сервисных центрах.

Перед смазкой блока приготовления кофе очистите его проточной водой.

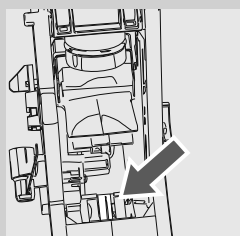
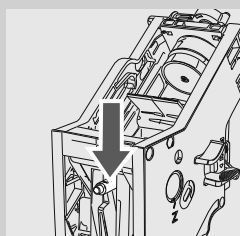
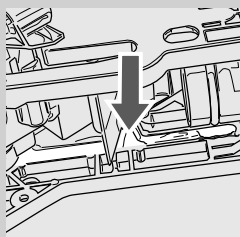
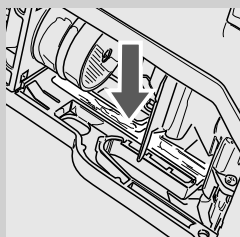
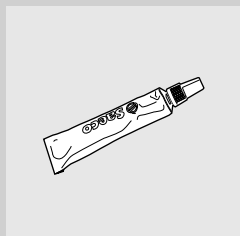

- 1 Смазывайте направляющие блока только пищевой смазкой Saeco. Используйте пищевую смазку одинаково на обоих боковых направляющих.

- 2 Смажьте также ось.

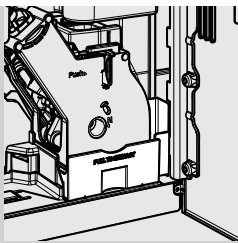

3 Установите заново блок приготовления кофе в специальное отделение до достижения соединения БЕЗ нажатия на кнопку "PUSH". Вставьте контейнер для сбора жидких отходов.

4 Вставьте контейнер для сбора отходов. Закройте дверцу для обслуживания.

Удаление накипи

Накипь находится в воде, используемой в ходе работы машины. Ее необходимо регулярно удалять, так как она может засорять водяной контур и контур кофе вашего прибора.

Для вашей машины Philips-Saeco этот процесс очень прост. Совершенная электроника выводит на дисплей машины (с помощью понятных символов) информацию о необходимости очистки от накипи. Достаточно следовать описанным ниже указаниям.

Выполните эту операцию до того, как ваш прибор перестанет работать, поскольку в этом случае ремонт не покрывается гарантией.

Примечание: В случае противоречий, указания, приведенные в руководстве по эксплуатации и техническому обслуживанию, имеют приоритет по отношению к указаниям, приведенным на дополнительных приспособлениях и/или расходных материалах, продаваемых отдельно.

Примечание: прежде чем выполнить цикл очистки от накипи, слейте жидкость из поддона для сбора капель.



Пользуйтесь только средством для удаления накипи Saeco. Это средство было разработано специально для обеспечения высокой эффективности и функциональных возможностей машины в течение всего срока ее работы, а также во избежание отклонений от заданных свойств приготовленного напитка, если машина используется надлежащим образом. Средство для удаления накипи и комплект "Maintenance Kit" можно приобрести у вашего местного продавца, в интернет-магазине Philips по адресу <http://shop.philips.com> или в сертифицированных сервисных центрах.

Внимание! Запрещается пить раствор для удаления накипи и продукты, подаваемые машиной до завершения цикла. Запрещается использовать уксус в качестве средства для удаления накипи.

1 Включите машину нажатием кнопки "☺". Подождите, пока машина не завершит процесс ополаскивания и подогрева.

Внимание! Снимите фильтр "Intenza" перед вливанием раствора для удаления накипи.

Примечание: прежде чем удалять накипь,

- снимите насадку Pannarello (если имеется) с трубки пара, как описано в главе «Чистка и техническое обслуживание».
- Опорожните поддон для сбора капель.

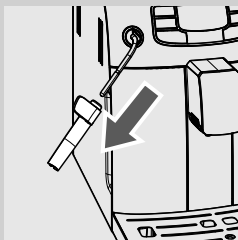

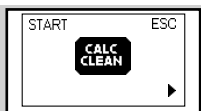

Оранжевый

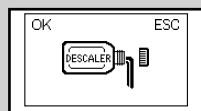

Красный

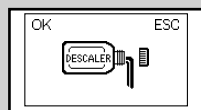
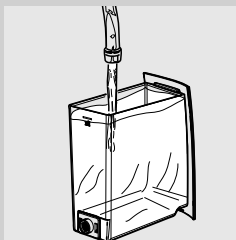
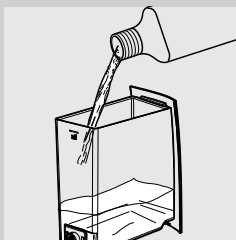

Красный

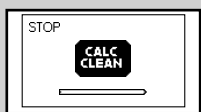

Красный

2 Нажмите кнопку "**CALC CLEAN**". После этого на дисплее появится страница для включения цикла очистки от накипи.

3 Нажмите кнопку "**MEMO**", чтобы получить доступ к меню удаления накипи.

*Примечание: если кнопка "**MEMO**" была нажата по ошибке, выйдите из меню нажатием кнопки "OFF".*

При нажатии кнопки "**MEMO**" запускается процесс очистки от накипи. Обязательно следует завершить процесс, чтобы можно было приготовить кофе.

4 Вылейте все содержимое бутылки со средством для очистки от накипи Saeco в бак для воды.

5 Заполните его свежей питьевой водой до уровня MAX. Вставьте заново бак в кофемашину.

6 Вставьте емкость под трубку пара.

Примечание: вместимость емкости должна быть не менее 1,5 литра. Если вы не располагаете емкостью достаточной вместимости, остановите цикл нажатием на кнопку "espresso", закройте кран, освободите емкость, поместите ее под устройство подачи, откройте кран снова и возобновите цикл, нажав еще раз кнопку.

7 Только после добавления раствора средства для удаления накипи внутрь бака нажмите кнопку "**MEMO**" для запуска цикла очистки от накипи.

8 С этого момента машина начнет подачу средства для удаления накипи с определенными интервалами (отметка указывает на состояние прохождения цикла).

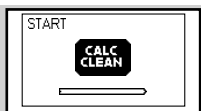

Красный



Красный

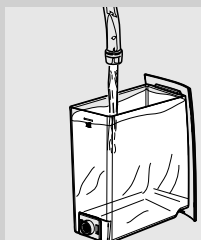

Красный



Красный



Красный



Красный



Красный

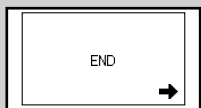

Красный

Примечание: Цикл очистки от накипи может быть приостановлен нажатием кнопки "MEMO"; для повторения цикла снова нажмите кнопку. Это позволит освободить емкость и отлучиться на короткое время.

9 Когда раствор в баке закончится, появится символ, указанный сбоку. Символ указывает на то, что бак следует ополоснуть и наполнить.

10 Тщательно ополосните бак и наполните его свежей питьевой водой.

11 Освободите емкость, использованную для сбора жидкости, удаляемой из машины, и установите ее под паровой трубой.

12 Когда в машину будет вставлен наполненный бак для воды, появится символ, указанный сбоку; начнется цикл ополаскивания машины.

Примечание: Цикл ополаскивания может быть приостановлен нажатием кнопки "MEMO"; для возобновления цикла снова нажмите кнопку. Это позволит освободить емкость и отлучиться на короткое время.

13 Когда вода баке закончится, появится символ, указанный сбоку; символ указывает на то, что бак следует ополоснуть и наполнить свежей питьевой водой для завершения цикла.

14 Освободите емкость, использованную для сбора жидкости, удаляемой из машины, и установите ее под устройством подачи кофе.

15 Когда в машину будет вставлен наполненный бак для воды, появится символ, указанный сбоку; начнется цикл ополаскивания машины.

Машина выполняет ополаскивание запрограммированным количеством воды. Машина может потребовать наполнения бака водой несколько раз, если не было достигнуто нужное количество воды. Требование наполнения бака указывается с помощью следующей иконки.

16 Когда вся вода, необходимая для ополаскивания, была подана, или в машину снова вставляется полный бак воды, сбоку появляется символ. Нажмите кнопку "MEMO" для выхода из цикла очистки от накипи.

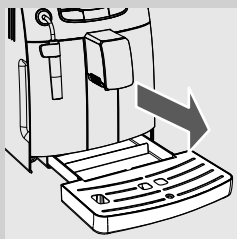

17 С этого момента машина выполняет цикл подогрева и ополаскивания для подачи напитков.

Цикл по удалению накипи завершен.

Примечание: раствор для удаления накипи должен быть утилизирован в соответствии с требованиями, предусмотренными производителем и/или нормами, действующими в стране пользования кофемашиной.

Примечание: по окончании цикла очистки от накипи выполните промывку блока приготовления кофе, как описано в параграфе "Блок приготовления кофе" главы "Чистка и техническое обслуживание".

Прежде чем выполнить цикл очистки от накипи, слейте жидкость из емкости для сбора капель.

Дисплей панели управления

Этот прибор оборудован системой цветов, облегчающей интерпретацию сигналов.

Для максимальной практичности, иконки показываются по принципу светофора.

Цветной интерфейс дисплея в сочетании с кнопками выводит ключевые сообщения, касающиеся функционирования - простые и понятные.

Сигналы готовности (зеленый)

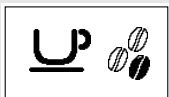

Машина готова для подачи кофе из кофе в зернах и горячей воды.

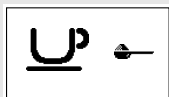

Машина готова для подачи кофе с предварительно молотым кофе.



Выбор горячей воды или пара.



Подача горячей воды.



Подача пара.

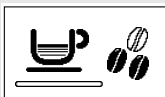

Машина в фазе подачи 1 кофе эспрессо.

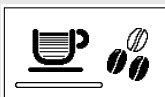

Машина в фазе подачи 1 кофе.



Машина в фазе подачи 2 кофе эспрессо.



Машина в фазе подачи 2 кофе.



Машина в фазе программирования количества кофе для подачи.

Предупреждающие сигналы (Оранжевый)

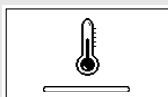

Машина в фазе подогрева для подачи кофе, горячей воды и пара.



Машина в фазе ополаскивания. Необходимо дождаться завершения операции.

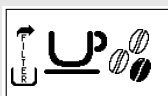

Машина сигнализирует о необходимости замены фильтра "INTENZA+".



Если панель экрана появляется после запуска машины, это означает, что требуется провести цикл очистки от накипи.

Нажмите кнопку "MEMO", чтобы попасть в меню очистки от накипи, и обратитесь к соответствующему параграфу.

Нажатием кнопки "ON" можно продолжить работу машины.

Напоминаем, что неисправности, вызванные невыполнением цикла очистки от накипи, не покрываются гарантией.



Блок приготовления кофе в фазе восстановления для перезагрузки машины.

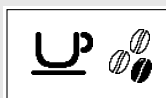

Наполните емкость кофе в зернах и включите цикл подачи кофе.



Необходимо выполнить загрузку контура.

Сигналы тревоги (Красный)

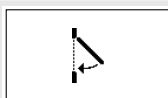

Закройте дверцу для обслуживания.



Нехватка кофе в зернах в емкости для кофе. После наполнения емкости можно начать цикл.



Блок приготовления кофе должен быть вставлен в машину.

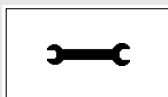

Выключите и по истечении 30 секунд включите машину. Попробуйте 2 или 3 раза.

Если машина НЕ включается, свяжитесь с центром обслуживания.

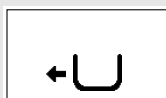

Вставьте контейнер для сбора отходов.



Освободите контейнер для сбора отходов и поддон восстановления жидкости.



Наполните емкость водой.

Решение проблем

Для решения более общих проблем обратитесь к таблице, приведенной ниже, или к разделу "Часто задаваемые вопросы" (FAQ) на сайте www.philips.com/support для ознакомления с обновлениями. Это поможет вам определить, какое действие необходимо.

События	Причины	Способ устранения
Машина не включается.	Машина не подсоединена к электрической сети.	Подключить машину к электросети.
Кофе не очень горячий	Чашечки холодные.	Нагреть чашечки горячей водой.
Не выходит горячая вода или пар.	Отверстие трубки пара засорено.	Прочистить отверстие трубки пара иголкой. Перед выполнением этой операции убедиться в том, что машина выключена и остыла.
	Загрязнена насадка Pannarello (если имеется).	Промыть насадку Pannarello.
Кофе с недостаточным количеством кремовой пенки. (См. примечание)	Смесь не подходит или кофе не свежей поджарки, или очень крупный помол.	Заменить кофейную смесь или отрегулировать помол, как описано в параграфе "Регулировка кофемолки".
Машина тратит много времени на нагревание или количество воды, выходящей из трубки, ограничено.	Контур машины засорен накипью.	Произвести чистку машины от накипи.
Блок приготовления кофе не вынимается.	Блок приготовления кофе вне положения.	Включить машину. Закройте дверцу для обслуживания. Устройство подачи автоматически возвращается в начальное положение.
	Контейнер для сбора отходов вставлен.	Вынуть контейнер для сбора отходов перед удалением устройства подачи.
Машина выполняет помол, а кофе не выходит. (См. примечание)	Нехватка воды.	Наполнить бак водой и загрузить контур (параграф "Первое включение").
	Блок приготовления кофе загрязнен.	Прочистить блок приготовления кофе (параграф "Блок приготовления кофе").
	Контур не загружен.	Загрузить контур (параграф "Первое включение").
	Исключительное событие, которое происходит, когда машина автоматически регулирует дозы.	Приготовить несколько порций кофе, как описано в параграфе "Saeco Adapting System".
Устройство подачи загрязнено.		Промыть устройство подачи.
	Исключительное событие, которое происходит, когда машина автоматически регулирует дозы.	Приготовить несколько порций кофе, как описано в параграфе "Saeco Adapting System".
Кофе слишком водянистый. (См. примечание)	Исключительное событие, которое происходит, когда машина автоматически регулирует дозы.	Приготовить несколько порций кофе, как описано в параграфе "Saeco Adapting System".
Кофе выходит очень медленно. (См. примечание)	Кофе слишком крупного помола.	Заменить кофейную смесь или отрегулировать помол, как описано в параграфе "Регулировка кофемолки".
	Контур не загружен.	Загрузить контур (параграф "Первое включение").
	Блок приготовления кофе загрязнен.	Прочистить блок приготовления кофе (параграф "Блок приготовления кофе").
Кофе выходит за пределы устройства подачи.	Устройство подачи засорено.	Прочистить устройство подачи и его выходные отверстия.

Примечание: эти проблемы находятся в пределах нормы, если была изменена кофейная смесь, или в случае, когда выполняется первая установка; в этом случае подождать, пока машина проведет саморегулировку, как описано в параграфе "Saeco Adapting System".

По поводу неисправностей, не рассмотренных в данной таблице, или если предложенные способы устранения не решат проблему, обращайтесь в сервисный центр.

Технические характеристики

Производитель оставляет за собой право изменять технические характеристики изделия.

Номинальное давление - Номинальная мощность - Питание	См. табличку, расположенную на дверце внутри
Материал корпуса	Термопласт
Размеры (д х ш х г) (мм)	256 х 340 х 440
Масса9 кг
Длина провода	1,2 м
Панель управления	На передней части
Насадка Rapparello (имеется только на некоторых моделях)	Специально для капучино
Бак для воды	1,5 литра - Съёмный
Объем емкости для кофе (гр)	300
Объем емкости отходов	10
Давление насоса	15 бар
Бойлер	Нержавеющая сталь
Предохранительные устройства	Термоплавкий

Утилизация отходов

- Вывести из эксплуатации неиспользуемые приборы.
- Выньте вилку из розетки и перережьте электрический шнур.
- В конце жизни прибора отправьте устройство в подходящее место по сбору отходов.

Данное изделие соответствует требованиям директивы ЕС 2002/96/ЕС.



Символ , указанный на приборе или на его упаковке, обозначает, что по окончании срока службы прибор должен быть утилизирован отдельно от бытовых отходов. В связи с этим пользователь должен сдать прибор в соответствующий пункт приемки по переработке электрического и электронного оборудования.

Соответствующий раздельный сбор аппаратуры, предназначенной для последующего извлечения из нее материалов, переработки и утилизации безвредным для окружающей среды методом, позволяет избежать возможных негативных последствий для окружающей среды и здоровья, а также содействует повторному использованию и/или переработке материалов, из которых изготовлена аппаратура. Для получения более подробной информации о переработке этого изделия обратитесь в городскую администрацию, службу по сбору бытовых отходов или в магазин, где вы приобрели изделие.

ЗАЯВЛЕНИЕ О СООТВЕТСТВИИ ЕС
ГОД 09
ЕС 2006/95, ЕС 2004/108.

SAECO INTERNATIONAL GROUP S.P.A

Via Torretta, 240 - 40041 Gaggio Montano (Bo) - Italy

заявляем под нашу ответственность, что изделие:

АВТОМАТИЧЕСКАЯ КОФЕМАШИНА

HD8751

, к которой относится это заявление, соответствует следующим нормам :

- Безопасность электроприборов и электрических аппаратов - Общие реквизиты - EN 60335-1 (2002) + A1(2004) + A2(2006) + A11(2004) + A12(2006) + A13 (2008)
- Безопасность электроприборов и электрических аппаратов - Часть 2-15 Специфические реквизиты для аппаратов для разогревания жидкостей EN 60335-2-15 (2002) + A1(2005) + A2 (2008).
- Безопасность аппаратов для домашнего и подобного пользования. Электромагнитные поля
Методы оценки и измерений - EN 62233 (2008).
- Безопасность электроприборов и электрических аппаратов - Часть 2-14 Специфические реквизиты для распылителей и кофемолок EN 60335-2-14 (2006) + A1 (2008).
- Ограничения и методы измерения радиопомех, характерных для приборов с электромотором и тепловыми устройствами для домашнего применения и сходных целей, электроинструментов и подобной электрической аппаратуры - EN 55014-1 (2006).
- Электромагнитная совместимость (EMC) Часть 3[^] Пределы - Сечение 2 : Пределы для излучения электрического гармоничного тока (электрический ток на входе в электроприборы ≤ 16А на фазу) - EN 61000-3-2 (2006)
- Электромагнитная совместимость (EMC) Часть 3[^] Пределы - Сечение 3 : Ограничение флуктуаций и максимумов напряжения в системах электропитания низкого напряжения для приборов с номинальным напряжением ≤ 16А. - EN 61000-3-3 (1995) + корр.(1997) + A1(2001) + A2 (2005).
- Реквизиты помехоустойчивости для электроприборов, инструментов и подобных приборов. - Норма для группы изделий - EN 55014-2 (1997) + A1 (2001).

в соответствии с распоряжениями директив: ЕС 2006/95, ЕС 2004/108.

Gaggio Montano
28/04/2009

R & D Manager
Ing. Andrea Castellani

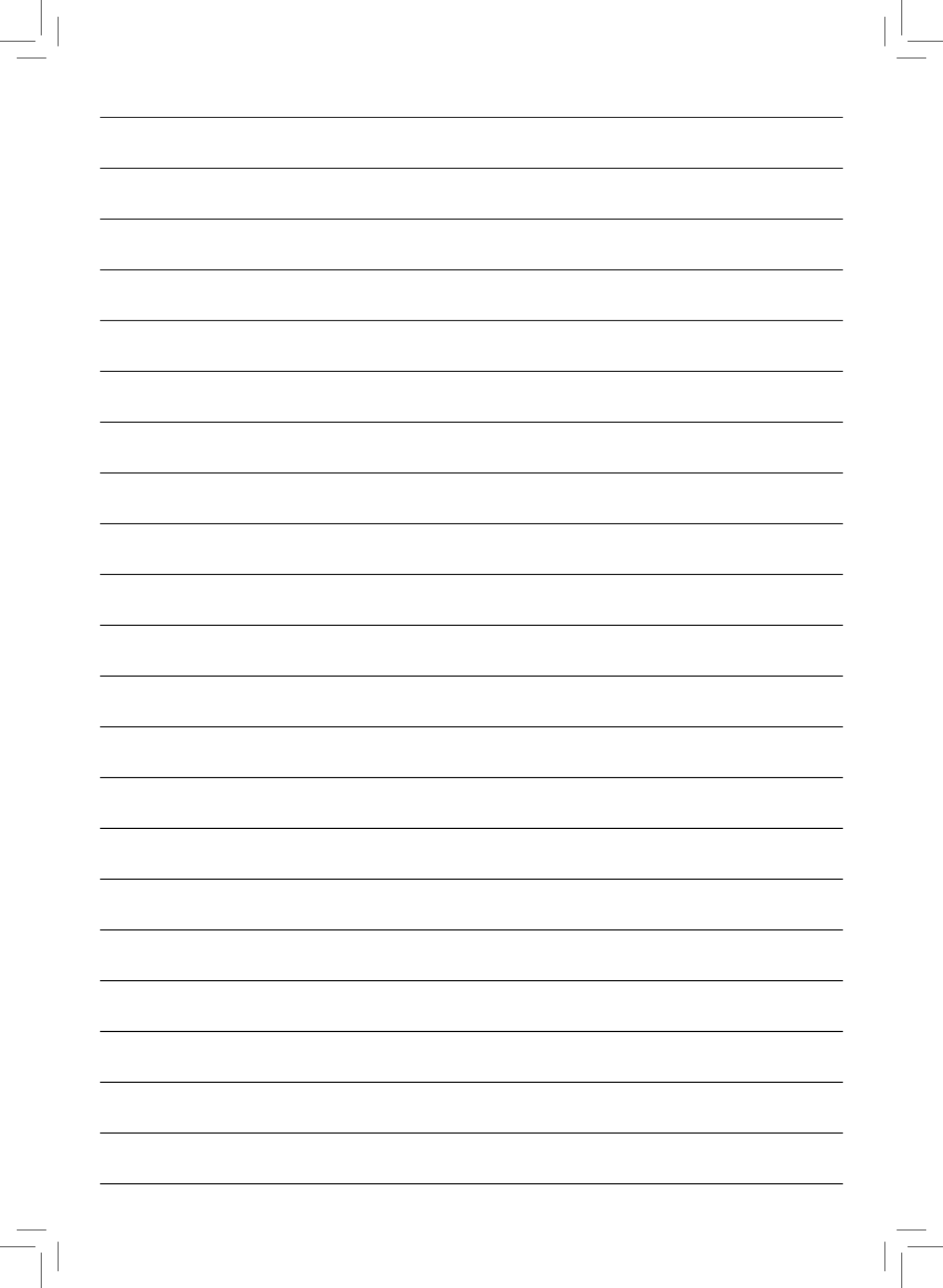

A blank sheet of white paper with 20 horizontal lines, suitable for writing or drawing. The lines are evenly spaced and extend across the width of the page. There are small marks in the corners, possibly from a scanner or binding.

Обслуживание

Мы уверяем вас, что вы будете довольны своей кофемашиной Philips Saeco для изготовления кофе эспрессо.

Зарегистрируйте вашу покупку по адресу "www.philips.com/welcome", если вы еще не сделали этого. Так мы сможем оставаться на связи с вами и отправлять вам памятки о проведении чистки и очистки от накипи.

Для чистки и очистки от накипи используйте только продукты SAECO, которые вы можете приобрести в интернет-магазине Philips:

- NL <http://shop.philips.nl>
- BE <http://shop.philips.be>
- FR <http://shop.philips.fr>
- DK <http://shop.philips.dk>
- DE <http://shop.philips.de>
- ES <http://shop.philips.es> или <http://tienda.philips.es>
- IT <http://shop.philips.it>
- SE <http://shop.philips.se>

Если у вас есть вопросы относительно установки, использования, чистки или оценки от накипи вашего прибора, обратитесь к данному руководству пользователя или ознакомьтесь с последними дополнениями на сайте www.philips.com/support.

Вы также можете позвонить по телефону клиентской поддержки, указанному на последней странице данного документа, чтобы найти пункт продаж, ближайший к вам.

Наш квалифицированный обслуживающий персонал поможет вам, и при необходимости поможет решить проблему по телефону, предлагая, по мере возможности, решение в ходе телефонного разговора. Если это невозможно, мы поможем вам в проведении необходимых операций по ремонту в кратчайшие сроки и с наименьшими затратами.

ОТДЕЛЕНИЯ ПО РАБОТЕ С ПОТРЕБИТЕЛЯМИ

Для загрузки необходимых материалов и ознакомления с часто задаваемыми вопросами (FAQ) посетите наш сайт клиентской поддержки: www.philips.com/support

Argentina: 0800-888-7532 (toll free)
Australia: 1300 363 391 (toll free)
Bahrain: +973 17700424
België / Belgique: 0800 80 190 (toll free)
Brasil: 0800 701 0203 (Demais localidades)
(11) 2121 0203 (Grande São Paulo)
България: 00 800 11 544 24 (toll free)
Canada: (Montreal) - 1-514-385-5551
(Toronto) - 1-416-256-9191
(Vancouver) - 1-604-299-7555
Česká republika: 800 142840
China: 4008 800 008
Croatia: 0800 222 778
Danmark: 3525 8759
Deutschland: 0800 000 7520 (toll free)
España: 902 199 742
Estonia: 8000100288
France: 0805025510 (toll free)
Greece: 0 0800 3122 1280 (toll free)
Hong kong: 852 2619 9663
Israel: 03-6458844
Iran: +98 21 2227 9353
Ireland: 18007445477 (toll free)
Italia: 800 233 793 (toll free)
Korea: 080-600 6600 (toll free)
Kuwait: 1 80 35 35.
Latvia: 80002794
Lebanon: 961 1 684900
Lithuania: 880030483
Luxembourg: 0800 26 550
Magyarország: 06 80 018 189
Malaysia: 1800 880 180
Nederland: 0800 023 0076 (toll free)
Norge: 2270 8111
Österreich: 0800 180 016 (toll free)
Poland: 00800 3111318
Portugal: 800 780 903 (toll free)
Romania: 0800-894910 (available for free from the Romtelecom network)
Russia: +7 495 961-1111 - 8 800 200-0880
Singapore: +65 68823999
Slovenija: 080080254
Slovenská republika: 0800 004537 (toll free)
Suomi: (09) 2311 3415
South Africa: 08611-72326
Sverige: 0857929100
Switzerland: 0800 002 050 (toll free)
Ukraine: 0-800-500-697
United arab emirates (Dubai): +971 4 2310300
United kingdom: 08003316015 (toll free)
USA: 800.933.7876 (toll free)
Taiwan: 0800 231099
Thailand: +6626528652

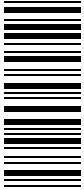
Rev.02 del 10-06-11
15002901

14 RU

Производитель оставляет за собой право изменять характеристики продукта без предварительного уведомления.



www.philips.com/saeco