

WF1802XE(C/U/V/W/Y)(S)
WF1800XE(C/U/V/W/Y)(S)
WF1802WE(C/U/V/W/Y)(S)
WF1800WE(C/U/V/W/Y)(S)

Стиральная машина

руководство пользователя

Planet
First 100%
Recycled Paper

Данное руководство напечатано на полностью перерабатываемой бумаге.

УДИВИТЕЛЬНЫЕ ВОЗМОЖНОСТИ

Благодарим вас за приобретение стиральной машины компании Samsung. Для получения более полного пакета сервисных услуг по техническому обслуживанию зарегистрируйте свою стиральную машину по адресу:

www.samsung.com/register



Функции новой стиральной машины samsung

Новая стиральная машина изменит ваши представления о стирке. Стиральная машина Samsung большой емкости и с экономичным расходом энергии обладает всеми функциями, позволяющими превратить обыденную работу по дому в удовольствие.

- **Экономия электроэнергии**

Эта модель обеспечивает более эффективное использование электроэнергии по сравнению со стандартной машиной класса А, благодаря особой системе генерации пузырьков и инверторному двигателю Quiet Drive (Тихая работа).

- **VRT PLUS (Технология ослабления вибрации, используется в отдельных моделях)**

Это стиральная машина марки Samsung работает очень тихо, снижая шум и вибрацию до минимума, благодаря применению 3D-датчиков вибрации и технологии умного управления, которая позволяет ей поддерживать самую малую вибрацию, какая только возможна.

- **Стирка в режиме Eco Bubble™**

Рабочий режим Eco Bubble в стиральных машинах марки Samsung обеспечивает более качественную стирку, щадя при этом структуру тканей новых видов. Режим Eco Bubble позволяет моющему средству распределяться равномерно и проникать в ткани быстрее и глубже.

- **Программа стирки Верхняя одежда**

Использование программы Eco Bubble стиральной машины Samsung позволяет стирать водонепроницаемую одежду с меньшим износом, с учетом того, что Ваша стиральная машина обеспечивает отличную сохранность Вашей верхней одежды. Подушка из пены, создаваемая программой Eco Bubble, защищает водоизоляционный слой от повреждений, вызываемых ударами и истиранием, обеспечивая минимальный износ верхней одежды, а также защищая другие ткани, которые требуют осторожного обращения.

- **Система ухода за детскими вещами**

Данная стиральная машина Samsung включает программы стирки, обеспечивающие дополнительную защиту одежды детей и людей с чувствительной кожей. Эти программы снижают раздражение кожи детей благодаря уменьшению остатка порошка в выстиранных вещах. Кроме того, в этих программах белье классифицируется по различным типам, и стирка осуществляется в соответствии с характеристиками белья.

- **Знак Wool Certified (Машина сертифицирована для стирки изделий из шерсти)**

Машина протестирована и проверена на соответствие установленным компанией Woolmark Company требованиям, предъявляемым к машинной стирке изделий из шерсти. Этот знак является знаком повышенной сертификации, то есть знаком лучшим, чем существующий знак компании Woolmark, который гарантирует не только выполнение стирки, но и защиту ткани в изделиях из шерсти. Ткань следует стирать в соответствии с приведенными на бирке одежды рекомендациями компаний Woolmark и Samsung.

- **Ручная стирка**

Бережная стирка достигается за счет соответствующей температуры, нужного количества воды и мягкого воздействия на белье.

- **Программа Быстрая стирка**

Не теряйте времени зря! Наша программа Быстрая 15', соответствующая быстрой стирке продолжительностью 15 минут, позволит Вам и стирать, и заниматься другими делами. Наша программа быстрой стирки Быстрая 15' поможет Вам в Вашей занятой жизни - теперь Вы можете стирать свою любимую одежду (весом до 2 кг) всего за 15 минут!

- **Eco Drum Clean (Очистка барабана Eco)**

Eco Drum Clean (Очистка барабана Eco) помогает содержать стиральную машину в чистоте даже без использования химических моющих средств или отбеливателя. Благодаря специальной программе очистки барабан будет оставаться чистым без присутствия постороннего запаха.

- **Замок от детей**

Функция “Замок от детей” позволяет исключить возможность вмешательства детей в работу машины.

При включении этой функции загорается соответствующий индикатор.

- **Функция “Отложить стирку”**

Позволяет отложить цикл стирки на период до 19 часов с шагом в один час, что повышает удобство использования стиральной машины, особенно если требуется уйти из дома.

- **Цифровой графический дисплей**

Графический дисплей цифровой панели управления понятен и легкий в использовании при минимальном уходе и внимании. Будучи очень простым в пользовании, цифровой графический дисплей позволяет Вам осуществлять быстрые и точные настройки для стирки, чтобы получать отличные результаты.

- **Широкая дверца**

Большой диаметр дверцы для удобного обзора! Упрощает загрузку и извлечение белья, особенно крупного, например, постельного белья, полотенец и т.д.

- **Заливной шланг Aqua Stop и датчик утечки (в некоторых моделях)**

Удачно разработанная система защиты от утечки воды в стиральных машинах компании Samsung включает в себя «умный» шланг, предотвращающий утечку воды в месте присоединения к источнику воды, и расположенный на дне датчик утечки. В случае повреждения внутренней оболочки заливного шланга имеющаяся внутри шланга губка расширится и заблокирует поступление воды из крана.

- **Керамический нагревательный элемент обеспечивает длительную эксплуатацию и экономию электроэнергии (в некоторых моделях)**

Созданный нами новейший керамический нагревательный элемент служит в два раза дольше, чем обычные нагревательные элементы.

В результате снижаются затраты на ремонт и экономится электроэнергия.

Данное руководство содержит важную информацию по установке, использованию и уходу за новой стиральной машиной Samsung. В нем вы найдете описание панели управления, инструкции по эксплуатации стиральной машины и советы по использованию новейших возможностей и функций. В разделе **“Поиск и устранение неисправностей и информационные коды”** на стр. 37 приведены советы по устранению неисправностей новой стиральной машины.

Меры предосторожности

Примите поздравления с приобретением Вами новой стиральной машины Samsung ActivFresh™. В этом Руководстве содержится важная информация, касающаяся инсталляции, использования и обслуживания Вашей машины. Пожалуйста, найдите время прочитать это руководство, чтобы в полной мере воспользоваться множеством преимуществ и возможностей Вашей стиральной машины.

ЧТО ВАМ НУЖНО ЗНАТЬ О БЕЗОПАСНОСТИ











Прочитайте, пожалуйста, это Руководство полностью, чтобы у Вас была уверенность в том, что Вы знаете, как безопасно и эффективно управлять множеством возможностей и функций Вашей новой машины. Храните это Руководство в безопасном месте поблизости от машины, чтобы Вы могли использовать её для поиска информации, которая может понадобиться Вам в дальнейшем. Используйте эту машину только для тех целей, которые описаны в Инструкции по эксплуатации.

Предупреждения и важные инструкции по безопасности в этом Руководстве не охватывают все возможные режимы и ситуации, которые могут иметь место. Вам следует руководствоваться здравым смыслом, соблюдать меры безопасности и обеспечивать должный уход за машиной в процессе её инсталляции, при техническом обслуживании и использовании.

Поскольку изложенные здесь инструкции по эксплуатации относятся к разным моделям машин, характеристики Вашей стиральной машины могут несколько отличаться от характеристик, приведенных в этом Руководстве, и не все предупредительные знаки могут иметь отношение к Вашей машине. Если у Вас есть какие-либо вопросы или проблемы, свяжитесь с ближайшим к Вам сервисным центром или найдите рекомендации или информацию на сайте www.samsung.com.

ВАЖНЫЕ МЕТКИ БЕЗОПАСНОСТИ И МЕРЫ ПРЕДОСТОРОЖНОСТИ

Значки и символы, используемые в данном руководстве пользователя, означают следующее:

 ПРЕДУПРЕЖДЕНИЕ	Неосторожное обращение или несоблюдение мер безопасности может привести к получению серьезной травмы или летальному исходу.
 ВНИМАНИЕ!	Неосторожное обращение или несоблюдение мер безопасности может привести к получению незначительной травмы или повреждению имущества.
 ВНИМАНИЕ!	Чтобы снизить риск возникновения пожара, взрыва, поражения электрическим током или получения травмы при использовании стиральной машины, соблюдайте следующие меры предосторожности.
	НЕ пытайтесь сделать это.
	НЕ разбирайте.
	НЕ прикасайтесь.
	Строго следуйте указаниям.
	Отключите вилку кабеля питания от сетевой розетки.
	Во избежание поражения электрическим током убедитесь, что стиральная машина заземлена.
	Обратитесь в сервисный центр за помощью.
	Примечание

4_ меры предосторожности

Эти предупредительные знаки размещены здесь для того, чтобы не допустить травмирования Вас и других людей.

Пожалуйста, следите за ними внимательно.

После прочтения этого раздела, держите Инструкцию по эксплуатации в надежном месте для поиска информации, которая может понадобиться Вам в дальнейшем.

 Прежде чем пользоваться этой машиной, прочитайте все инструкции.

Эта машина, как и любое другое оборудование, в котором используется электричество и движущиеся детали, является потенциально опасной. Чтобы безопасно работать с этой машиной, ознакомьтесь с тем, как она действует, и выполняйте уход за ней, когда ею пользуетесь.



Не позволяйте детям (или домашним животным) играть на вашей стиральной машине или внутри её. Дверь стиральной машины трудно открыть изнутри, и дети могут серьезно травмироваться, если окажутся в ловушке внутри машины.

Эта машина не предназначена для использования людьми (включая детей) с пониженными физическими, сенсорными или умственными способностями, или с недостатком опыта и знаний, если они пользуются этой машиной не под наблюдением или не под руководством лица, отвечающего за их безопасность.

Следите за детьми, чтобы быть уверенными в том, что они не играют с машиной.

Если повреждена штепсельная вилка (шнур электропитания), то чтобы избежать опасности, она должна быть заменена производителем или его сервисным агентом или другим компетентным специалистом.

Стиральную машину необходимо установить так, чтобы был обеспечен доступ к штепсельной вилке, водопроводному крану и водоотводным трубам.

Для стиральных машин с вентиляционными отверстиями в основании обеспечьте, чтобы такие отверстия не перекрывались коврами или какими-либо другими предметами.

Пользуйтесь новыми комплектами шлангов, не следует пользоваться шлангами из старых комплектов.

ИНСТРУКЦИИ, КАСАЮЩИЕСЯ ЗНАКА WEEE



Как правильно избавляться от этой машины (Ненужное электрическое и электронное оборудование)

(Касается стран Европейского союза и других европейских стран с отдельными системами сбора мусора)

Эта маркировка на изделии, аксессуарах или на печатных изданиях указывает, что это изделие и его вспомогательные электронные устройства (например, зарядное устройство, наушники, кабель USB) в конце срока их службы нельзя выбрасывать вместе с другими домашними отходами. Чтобы исключить возможное нанесение ущерба окружающей среде или здоровью людей в связи с бесконтрольным избавлением от ненужных вещей, пожалуйста, отделите указанные элементы от других частей выбрасываемого оборудования и используйте их повторно, чтобы способствовать рациональному повторному использованию материальных ресурсов.

Домашним пользователям следует связаться или с розничным продавцом, у которого они купили это изделие, или с офисом местной власти, чтобы узнать, где и как можно сдать им эти устройства для экологически безопасного повторного использования.

Пользователи, которые занимаются бизнесом, должны связаться со своим поставщиком и проверить положения и условия контракта на закупку. От этого изделия и его электронных аксессуаров не следует избавляться вместе с другими коммерческими отходами, которые будут выбрасываться.

Меры предосторожности



ВАЖНАЯ ПРЕДУПРЕДИТЕЛЬНАЯ ИНФОРМАЦИЯ, КАСАЮЩАЯСЯ ИНСТАЛЛЯЦИИ

 Инсталляция этого прибора должна выполняться квалифицированным техником или компанией, оказывающей сервисные услуги.

- Несоблюдение этого требования может привести к удару электротоком, возгоранию, взрыву, проблемам с функционированием изделия или травме.

У этой машины большой вес, подумайте о том, как ее поднимать.

Вставьте шнур питания в настенную розетку переменного тока 220 В, 50 Гц, 15 А и используйте эту розетку только для подключения этой машины. Кроме того, не пользуйтесь удлинительным проводом.

- Использование настенной розетки для одновременного подключения других приборов с помощью тройника или удлинением шнура питания может привести к удару электротоком или возгоранию.
- Убедитесь, что напряжение питания, частота и сила тока соответствуют значениям, которые указаны в технических характеристиках изделия. Невыполнение этого требования может привести к удару электротоком или возгоранию. Вилка питания должна надежно держаться в настенной розетке.

Регулярно удаляйте все посторонние вещества, например, пыль или воду, с контактов вилки питания и с контактных поверхностей сухой тканью.

- Вытащите вилку питания и почистите её сухой тканью.
- Невыполнение этого требования может привести к удару электротоком или возгоранию.

Вставляйте вилку питания в настенную розетку в правильное положение с тем, чтобы шнур шел к полу.

- Если Вы будете вставлять вилку питания в розетку таким образом, что шнур питания будет идти в противоположном направлении, то электрические проводники в шнуре могут повредиться, и это может привести к удару электротоком или возгоранию.

Храните все упаковочные материалы в таком месте, чтобы они ни в коем случае не были доступны детям, поскольку упаковочные материалы могут быть для них опасны.

- Если ребенок всунет свою голову в пакет, то это может привести к его удушью.

Если эта машина или вилка питания или шнур питания будут повреждены, свяжитесь с ближайшим к Вам сервисным центром.



Эта машина должна быть надежно заземлена.

Не заземляйте эту машину через трубу газоснабжения, пластмассовую трубу водопровода или телефонную линию.

- Это может привести к удару электротоком, возгоранию, взрыву или к отказам в работе изделия.
- Никогда не вставляйте шнур питания в розетку, которая не заземлена должным образом. Удостоверьтесь, что заземление соответствует местным и государственным правилам.



Не размещайте эту машину рядом с нагревательными приборами и воспламеняющимися материалами.

Не размещайте эту машину во влажном, масляном или пыльном месте или в месте, находящемся под воздействием прямых солнечных лучей или воды (например, под каплями дождя).

Не размещайте эту машину в местах с низкой температурой.

- Мороз может привести к разрыву труб.

Не устанавливайте эту машину в таких местах, где возможна утечка газа.

- Это может привести к удару электротоком или возгоранию.

6_ меры предосторожности

Не пользуйтесь электрическим трансформатором.

- Это может привести к удару электротоком или возгоранию.

Не пользуйтесь поврежденной вилкой питания, поврежденным шнуром питания или настенной розеткой с неплотными контактами.

- Это может привести к удару электротоком или возгоранию.

Не тяните за шнур питания и не изгибайте его чрезмерно.

Не скручивайте и не привязывайте шнур питания.

Не вешайте шнур питания на металлические предметы, положите какую-нибудь тяжелую вещь на шнур питания, поместите шнур питания между какими-нибудь предметами или вложите шнур питания в ячейку, расположенную на тыльной стенке машины.

- Несоблюдение этого требования может привести к удару электротоком или возгоранию.

Не тяните за шнур питания, когда вытаскиваете вилку из розетки.

- Вытаскивая вилку из розетки, держитесь за вилку.
- Несоблюдение этого требования может привести к удару электротоком или возгоранию.

Не размещайте шнур питания и шланги там, где Вы можете споткнуться о них и упасть.



ВНИМАНИЕ

ПРЕДУПРЕДИТЕЛЬНАЯ ИНФОРМАЦИЯ, КАСАЮЩАЯСЯ ИНСТАЛЛЯЦИИ



Эта машина должна быть установлена так, чтобы был обеспечен доступ к розетке питания.

- Несоблюдение этого требования может привести к удару электротоком или возгоранию из-за утечки тока.

Установите Вашу машину на ровном и твердом полу, который может выдержать её вес.

- Несоблюдение этого требования может вызвать аномальные вибрации, перемещение машины по полу, шум или неполадки.



ПРЕДУПРЕЖДЕНИЕ

ВАЖНАЯ ПРЕДУПРЕДИТЕЛЬНАЯ ИНФОРМАЦИЯ, КАСАЮЩАЯСЯ ПОЛЬЗОВАНИЯ МАШИНОЙ



Если из машины вытекает вода, немедленно отключите подачу воды и электропитание и свяжитесь с ближайшим к Вам сервисным центром.

- Не прикасайтесь к вилке питания влажными руками
- Несоблюдение этого требования может привести к удару электротоком

Если от машины исходит странный шум, запах гари или дым, немедленно отключите вилку питания и свяжитесь с ближайшим к Вам сервисным центром.

- Невыполнение этого требования может привести к удару электротоком или возгоранию.

В случае утечки газа (например, пропана, сжиженного нефтяного газа и т. д.) немедленно провентилируйте помещение, не прикасаясь к вилке питания. Не прикасайтесь к машине или к шнуру питания.

- Не включайте вентилятор.
- Искра может привести к взрыву или пожару.

Не разрешайте детям играть внутри или на стиральной машине. Кроме того, избавляясь от машины, снимите рукоятку двери стиральной машины.

- Попад внутрь машины, ребенок может оказаться в ловушке и задохнуться.

Убедитесь, что упаковка (губка, пенопласт), прикрепленная к основанию стиральной машины, удалена перед тем, как Вы начали пользоваться машиной.

Меры предосторожности

- ❏ Не мойте загрязненные части машины бензином, керосином, бензолом, растворителями красок, спиртом и другими огнеопасными или взрывчатыми веществами.
 - Это может привести к удару электротоком, возгоранию и взрыву.

Не открывайте дверь стиральной машины силой, когда она работает (в режимах: стирка водой высокой температуры / сушка / отжим).

- Вода, вытекающая из стиральной машины, может привести к ожогам или сделать пол скользким.

Это может привести к травме.

- Открывание дверцы силой может вызвать поломку машины или привести к травме.

Не подсовывайте свои руки под машину.

- Это может привести к травме.

Не прикасайтесь к вилке питания влажными руками.

- Это может привести к удару электротоком.

Во время работы машины не выдергивайте вилку питания, чтобы отключить машину.

- Повторная вставка вилки питания в стенную розетку может вызвать искру и привести к удару электротоком или возгоранию.

Не позволяйте детям или немощным людям пользоваться этой машиной без присмотра. Не позволяйте детям взбираться на машину.

- Несоблюдение этого требования может привести к удару электротоком, ожогам или травме.

Не совсывайте свою руку или какой-либо металлический предмет под стиральную машину во время её работы.

- Это может привести к травме.

Не отключайте машину, натягивая шнур питания, всегда крепко беритесь за вилку и напрямую вытаскивайте её из розетки питания.

- Повреждение шнура может привести к короткому замыканию, возгоранию и/или удару электротоком

-
- ❏ Не пытайтесь ремонтировать, разбирать или переделывать машину самостоятельно.
 - Не пользуйтесь никакими плавкими предохранителями (например, медной вставкой, стальным проводом и т. д.) кроме стандартного плавкого предохранителя.
 - Если потребуется ремонт или повторная инсталляция машины, свяжитесь с ближайшим к Вам сервисным центром.
 - Несоблюдение этого требования может привести к удару электротоком, возгоранию, поломке машины или к травме.

-
- ➡ Если какое-либо постороннее вещество, например, вода, попадет в аппарат, отключите вилку питания и свяжитесь с ближайшим к Вам сервисным центром.
 - Несоблюдение этого требования может привести к удару электротоком или возгоранию.

Если шланг для подачи воды соскочит с крана и начнёт заливать машину, отсоедините вилку питания.

- Несоблюдение этого требования может привести к удару электротоком или возгоранию.

Отсоедините вилку питания, если машина не будет использоваться длительное время или если случится гроза с громом и / или молнией.

- Несоблюдение этого требования может привести к удару электротоком или возгоранию.



ПРЕДУПРЕДИТЕЛЬНАЯ ИНФОРМАЦИЯ, КАСАЮЩАЯСЯ ПОЛЬЗОВАНИЯ МАШИНОЙ



Если стиральная машина загрязнена такими посторонними веществами, как средства для стирки, загрязнения, остатки пищи и т. д., отсоедините вилку питания и почистите стиральную машину, пользуясь влажной и мягкой тканью.

- Несоблюдение этого требования может привести к обесцвечиванию, деформации, поломке или ржавчине.

Переднее стекло может разбиться от сильного удара. Будьте осторожны, пользуясь стиральной машиной.

- Разбитое стекло может привести к травме.

В случае прекращения подачи воды или при повторном подсоединении шланга подачи воды, открывайте кран медленно.

Открывайте кран медленно, если машиной давно не пользовались.

- Наличие воздуха в шланге подачи воды или в водопроводной трубе может привести к поломке какой-либо детали или к утечке воды.

Если во время работы будет иметь место произвольный слив, проверьте, есть ли проблема со сливом.

- Если стиральная машина используется, когда она имеет протечку воды, это может привести к удару электротоком или возгоранием при наличии утечки электричества.

Укладывайте бельё в стиральную машину полностью, чтобы оно не зажималось дверью.

- Если бельё зажмётся дверью, то оно может повредиться или может поломаться стиральная машина или появится утечка воды.

Следите за тем, чтобы кран был закрыт, когда стиральной машиной не пользуются.

- Убедитесь, что винт на соединителе шланга подачи воды затянут должным образом.
- Несоблюдение этого требования может привести к порче имущества или травме.

Проверьте, чтобы на резиновом уплотнении не было посторонних материалов (лоскутов ткани, ниток и т. д.).

- Не плотно закрытая дверь может привести к утечке воды.

Перед тем, как пользоваться машиной, откройте кран и убедитесь, что соединитель шланга подачи воды затянут надёжно и что утечка воды, которая была прежде, отсутствует.

- Если винты или соединитель шланга подачи воды затянуты неплотно, то это может привести к утечке воды.

Чтобы снизить опасность возгорания или взрыва:

- При определенных условиях в водопроводной системе с горячей водой, которая не использовалась на протяжении двух недель или более, может образовываться водород, ВОДОРОД - ЭТО ВЗРЫВООПАСНЫЙ ГАЗ. Если Ваша система горячей воды не использовалась в течение двух недель или более, откройте все краны горячей воды в Вашем доме, и позвольте воде стекать в течение нескольких минут прежде, чем пользоваться стиральной машиной. Это позволит выйти всему образовавшемуся водороду. В это время не следует курить и зажигать открытого огня, так как водород огнеопасен. Если имеет место утечка газа, немедленно проветрите помещение, не прикасаясь к вилке электропитания.

Меры предосторожности

 Не влезайте на машину и не кладите на неё вещи (такие как бельё, зажжённые свечи, непогашенные сигареты, посуду, химикаты, металлические предметы и т. д.).

- Это может привести к удару электротоком, возгоранию, поломке машины или травме.

Не распыляйте легкоиспаряющиеся вещества, например, инсектициды, по поверхности машины.

- Помимо того, что они вредны для людей, они могут также привести к удару электротоком, возгоранию или поломке машины.

Не помещайте возле стиральной машины приборы, которые создают электромагнитные поля.

- Это может привести к травме из-за сбоя в работе машины.

Так как вода, сливаемая в режиме стирки и сушки, имеет высокую температуру, не допускайте контакта с этой водой.

- Это может привести к ожогу или травме.

Не стирайте, не отжимайте и не сушите водонепроницаемые подстилки для сидений, циновки или одежду (*), если у Вашей машины нет специальной программы для стирки этих вещей.

- Не стирайте толстых, жестких циновок.
- Это может привести к травме или повредить стиральную машину, стены, пол или одежду из-за чрезмерной вибрации.

* Шерстяные постельные принадлежности, накидки от дождя, рыбацкие жилеты, лыжные штаны, спальные мешки, детские подгузники, спортивные трикотажные костюмы, а также тенты для укрытия велосипедов, мотоциклов, автомобилей и т. д.

Не включайте машину в работу, если распределитель для моющих средств не вставлена на своё место.

- Это может привести к удару электротоком или к травме из-за утечки воды.

Не прикасайтесь к внутренней поверхности бака во время или сразу после сушки, так как она горяча.

- Это может привести к ожогам.

Не кладите свою руку в коробку для моющих средств после того, как откроете её.

- Это может привести к травме. Не кладите в стиральную машину никаких предметов (таких, как ботинки, остатки пищи, животных), кроме тех, которые подлежат стирке.
- Из-за сильной вибрации это может привести к поломке стиральной машины или к травме и гибели домашних животных.

Не нажимайте на кнопки такими острыми предметами, как шпильки, ножи, гвозди и т. д.

- Это может привести к удару электротоком или травме.

Не стирайте бельё, загрязненное маслами, кремами или лосьонами, которые обычно продаются в специальных магазинах, где продаются средства по уходу за кожей, или в массажных клиниках.

- Это может отразиться на резиновом уплотнении, которое будет деформировано и начнет пропускать воду.

Не оставляйте металлические предметы, например, английскую булавку или заколку для волос, или тубик с отбеливателем в барабане на долгое время.

- Это может привести к появлению ржавчины на барабане
- Если на поверхности барабана начинает появляться ржавчина, нанесите на его поверхность моющее средство (нейтральное) и воспользуйтесь губкой, чтобы удалить ее. Ни в коем случае не пользуйтесь металлической щеткой.

Не используйте непосредственно средства для сухой химической чистки и не стирайте, не ополаскивайте и не отжимайте белье, загрязненное какими-либо средствами сухой химической чистки.

- Это может привести к самовоспламенению или возгоранию из-за высокой температуры, которая создается при окислении нефти.

Не пользуйтесь горячей водой из устройств для охлаждения / нагрева воды.

- Это может привести к неполадкам в стиральной машине

Не используйте для стиральной машины натуральное мыло для мытья рук.

- Если оно затвердеет и накопится в стиральной машине, это может привести к неполадкам в ней, обесцвечиванию, к появлению ржавчины или неприятных запахов.

Не стирайте крупные вещи, например, постельные принадлежности в сетке для стирки.

- Укладывайте носки и бюстгалтеры в сетку для стирки и стирайте их с другим бельем.
- Невыполнение этого требования может привести к травме из-за сильных вибраций.

Не пользуйтесь затвердевшими средствами для стирки.

- Их скопление в стиральной машине может привести к утечке воды.

Если у Вашей стиральной машины в ее основании имеются вентиляционные отверстия, проверьте, чтобы эти отверстия не были перекрыты ковром или каким-то другим предметом, препятствующим проходу воздуха.

Удостоверьтесь, что карманы одежды, которая будет стираться в машине, пусты.

- Твердые, острые предметы, например, монеты, английские булавки, гвозди, шурупы или камни могут привести к поломке стиральной машины.

Не стирайте в машине одежду с крупными пряжками, пуговицами или другими тяжелыми металлическими аксессуарами.



ПРЕДУПРЕЖДЕНИЕ

ВАЖНАЯ ИНФОРМАЦИЯ, КАСАЮЩАЯСЯ ЧИСТКИ СТИРАЛЬНОЙ МАШИНЫ

- Не чистите машину, просто обрызгивая ее водой.
Не используйте бензол, растворители или спирт для чистки стиральной машины.
 - Это может привести к обесцвечиванию, деформации, поломке, удару электротоком или возгоранию.

Прежде, чем чистить стиральную машину или выполнять её техническое обслуживание, отсоедините машину от питания, вытащив вилку питания из настенной розетки.

- Несоблюдение этого требования может привести к удару электротоком или возгоранию.

Содержание

УСТАНОВКА СТИРАЛЬНОЙ МАШИНЫ	13	13 Проверка комплектации
	14	14 Соответствие требованиям к установке
	14	14 Электрическое питание и заземление
	14	14 Подача воды
	15	15 Слив
	15	15 Напольное покрытие
	15	15 Температура окружающей среды
	15	15 Установка в нише или в шкафу
	15	15 Установка стиральной машины
СТИРКА БЕЛЬЯ	21	21 Первая стирка белья
	21	21 Общие указания
	22	22 Использование панели управления
	25	25 Замок от детей
	25	25 Отключение звукового сигнала
	25	25 Функция "Отложить стирку"
	26	26 Eco Bubble
	27	27 Моя программа
	28	28 Стирка белья с использованием переключателя циклов
	28	28 Установка режима стирки вручную
	29	29 Инструкции по стирке белья
	30	30 Сведения о моющих средствах и добавках
	30	30 Использование моющих средств для стирки
	31	31 Отсек для моющих средств
	31	31 Жидкие моющие средства (в некоторых моделях)
ЧИСТКА И ОБСЛУЖИВАНИЕ СТИРАЛЬНОЙ МАШИНЫ	32	32 Программа Очистка барабана Eco
	33	33 Аварийный слив воды из стиральной машины
	34	34 Чистка отсека для моющих средств и ниши отсека
	35	35 Чистка фильтра для мусора
	35	35 Чистка внешней поверхности стиральной машины
	36	36 Чистка сетчатого фильтра шланга подачи воды
	36	36 Ремонт замерзшей стиральной машины
	36	36 Хранение стиральной машины
ПОИСК И УСТРАНЕНИЕ НЕИСПРАВНОСТЕЙ И ИНФОРМАЦИОННЫЕ КОДЫ	37	37 Проверьте следующие пункты, если стиральная машина...
	38	38 Информационные коды
ТАБЛИЦА ПРОГРАММ	39	39 Таблица программ(Модели цифровых инверторов:WF18***** серии)
	40	40 Таблица программ(Модели универсальных двигателей: WF18*****S серии)
ПРИЛОЖЕНИЕ	41	41 Описание символов на этикетках одежды
	41	41 Защита окружающей среды
	42	42 Соответствие стандартам безопасности
	42	42 Технические характеристики
	43	43 Энергетическая Эффективность

Установка стиральной машины

Специалист по установке должен строго соблюдать данные инструкции, чтобы обеспечить правильную работу стиральной машины и предотвратить опасность получения травм во время стирки.

ПРОВЕРКА КОМПЛЕКТАЦИИ

Аккуратно распакуйте стиральную машину и убедитесь, что в комплект входят все детали, указанные ниже. Если стиральная машина была повреждена во время транспортировки или в комплекте отсутствуют некоторые детали, обратитесь в центр по обслуживанию клиентов компании Samsung или к дилеру компании Samsung.

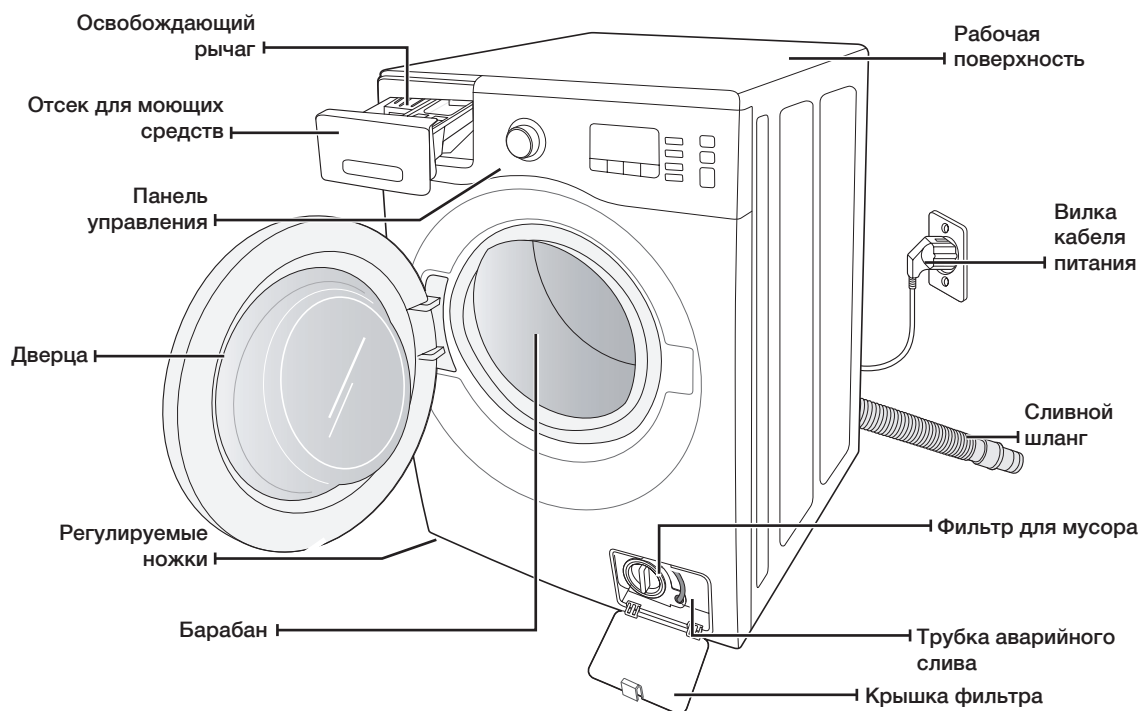

Гаечный ключ

*Заглушки отверстий транспортировочных болтов

Шланг для подачи холодной воды

Шланг для подачи горячей воды (в некоторых моделях)

Держатель шланга

Заглушку

Дозатор жидких моющих средств (В некоторых моделях)



* **Заглушки отверстий транспортировочных болтов:** Количество заглушек для отверстий под болты зависит от модели (3~5 заглушек).

Установка стиральной машины

СООТВЕТСТВИЕ ТРЕБОВАНИЯМ К УСТАНОВКЕ

Электрическое питание и заземление

Для предотвращения риска возникновения пожара, поражения электрическим током или получения травм подключение к электросети и заземление должны быть выполнены в соответствии с последней версией Национальных электротехнических норм и правил США, ANSI/FNPA 70 и местным законодательством. Пользователь устройства несет ответственность за обеспечение соответствующего снабжения электроэнергией данного устройства.

 **ПРЕДУПРЕЖДЕНИЕ** Никогда не используйте удлинитель. Используйте только кабель питания, который поставляется в комплекте со стиральной машиной.

При подготовке к установке убедитесь, что источник питания соответствует следующим требованиям:

- розетка с напряжением питания 220-240 В, 50 Гц, предохранитель или автоматический выключатель на 15 А;
- отдельная ответвленная цепь, предназначенная только для стиральной машины.

Стиральная машина должна быть заземлена. В случае ненадлежащей работы стиральной машины или ее поломки заземление снижает риск поражения электрическим током, обеспечивая путь наименьшего сопротивления для электрического тока.

Стиральная машина поставляется с кабелем питания, который снабжен 2-штырьковой вилкой с заземляющим контактом для использования в розетке с заземлением.

 Никогда не подсоединяйте заземляющий провод к пластиковому водопроводу, газопроводу или трубе горячей воды.

Неправильное подключение заземляющего провода может привести к поражению электрическим током.

Обратитесь за консультацией к квалифицированному электрику или специалисту по техническому обслуживанию, если не уверены, правильно ли выполнено заземление стиральной машины. Не заменяйте вилку кабеля питания, поставляемого со стиральной машиной. Если вилка не подходит к розетке, обратитесь к квалифицированному электрику за помощью в установке правильной розетки.

Подача воды

При работе в стиральную машину вода будет поступать надлежащим образом, если давление воды составит 50-800 кПа. При давлении воды ниже 50 кПа может произойти сбой в работе клапана для воды, и этот клапан может закрыться не полностью. Возможно, для наполнения стиральной машины водой потребуется больше времени по сравнению со значением времени, заданным в системе управления, что приведет к выключению устройства (в системе управления задано ограничение на время наполнения стиральной машины водой, что позволяет предотвратить переливание воды/затопление в случае ослабления внутреннего шланга).

Чтобы длины входящих в комплект поставки шлангов было достаточно для подключения стиральной машины к водопроводу, водопроводные краны должны находиться на расстоянии не более 122 см от задней стенки стиральной машины.

 В большинстве магазинов сантехники продаются впускные шланги разной длины (максимальная длина - 305 см).

Можно сократить риск возникновения утечек и ущерба, причиненного водой, выполнив следующие действия.

- Обеспечить свободный доступ к водопроводным кранам.
- Закрывать краны, когда стиральная машина не используется.
- Периодически проверять наличие утечек через прокладки шланга для подачи воды.

 **ПРЕДУПРЕЖДЕНИЕ** Перед первым использованием стиральной машины проверьте все места подсоединения шлангов к клапану для воды и водопроводным кранам на наличие утечек.

Слив

Компания Samsung рекомендует использовать вертикальную трубу высотой 65 см. Сливной шланг должен быть проложен через зажим сливного шланга (расположен на задней стенке машины) к сливной трубе. Сливная труба должна иметь достаточно большой диаметр, чтобы соответствовать внешнему диаметру сливного шланга. Сливной шланг прикрепляется к стиральной машине на заводе-изготовителе.

Напольное покрытие

Для наилучшей работы стиральная машина должна быть установлена на ровную и твердую поверхность. Деревянные полы, возможно, потребуется укрепить, чтобы снизить уровень вибраций. Ковровые покрытия и кафельные полы способствуют возникновению вибрации, при этом наблюдается тенденция небольшого перемещения стиральной машины во время отжима.

Не следует устанавливать стиральную машину на платформу или на неустойчивую поверхность.

Температура окружающей среды

Не устанавливайте стиральную машину в местах, где вода может замерзнуть, так как в клапане для воды, в насосе и шлангах устройства всегда остается небольшое количество воды. Замерзшая вода в трубах может привести к повреждению ремней, насоса и других компонентов.

Установка в нише или в шкафу

Для безопасной и правильной работы новой стиральной машины при ее установке необходимо соблюдать следующие минимальные зазоры.

По бокам - 25 мм

Сзади - 51 мм

Сверху - 25 мм

Спереди - 465 мм

Если стиральная машина и сушилка установлены вместе, в передней части ниши или шкафа должно быть свободное пространство не менее 465 мм для обеспечения вентиляции. Если стиральная машина установлена отдельно, то особой вентиляции не требуется.

УСТАНОВКА СТИРАЛЬНОЙ МАШИНЫ

ШАГ 1

Выбор места для установки машины

 Перед установкой стиральной машины убедитесь, что будущее место расположения отвечает следующим требованиям.

- Наличие твердой, ровной поверхности без коврового покрытия или покрытия, которое может препятствовать вентиляции.
- Защищенность от воздействия прямых солнечных лучей.
- Достаточная вентиляция.
- Температура в помещении не ниже 0 °С.
- Расположение вдали от источников тепла, например, масляного или газового обогревателя.
- Достаточно места для того, чтобы кабель питания не проходил под стиральной машиной.

Установка стиральной машины

ШАГ 2

Удаление транспортировочных болтов

Перед установкой стиральной машины необходимо удалить пять транспортировочных болтов на задней стенке стиральной машины.

1. Ослабьте все транспортировочные болты с помощью прилагаемого ключа.

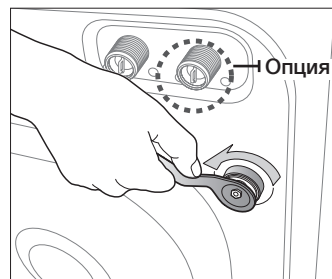

2. Держите болт гаечным ключом и извлеките его через широкую часть отверстия. Повторите процедуру для каждого болта.

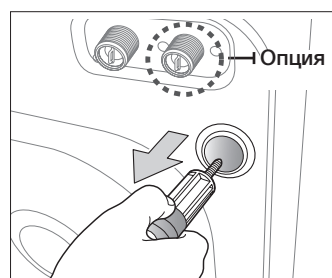

3. Закройте отверстия с помощью прилагаемых пластмассовых заглушек.

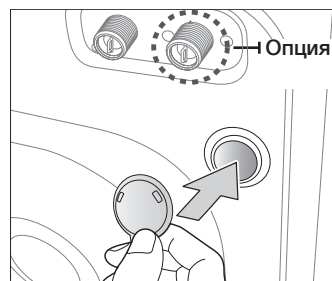

4. Поместите транспортировочные болты в безопасное место, поскольку они могут пригодиться при транспортировке стиральной машины в будущем.

 **ПРЕДУПРЕЖДЕНИЕ** Упаковочные материалы могут быть опасными для детей; храните все упаковочные материалы (пластиковые пакеты, пенопласт и т.д.) в недоступном для детей месте.

-  Вставьте заглушку (входит в состав принадлежностей в виниловом пакете) в отверстие, из которого был извлечен кабель питания на задней панели устройства.

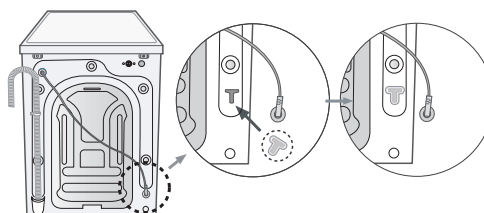

ШАГ 3

Регулировка высоты ножек

 При установке стиральной машины необходимо обеспечить свободный доступ к вилке кабеля питания, шлангу подачи воды и сливному шлангу.

1. Переместите стиральную машину в выбранное вами место.

2. Выровняйте стиральную машину, вращая пальцами регулируемые ножки в нужную сторону, чтобы увеличить или уменьшить их длину.

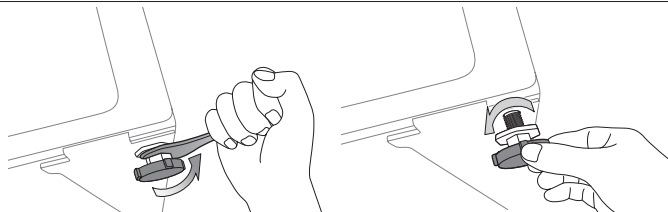

3. Когда стиральная машина будет выровнена, затяните гайки с помощью прилагаемого к стиральной машине гаечного ключа.

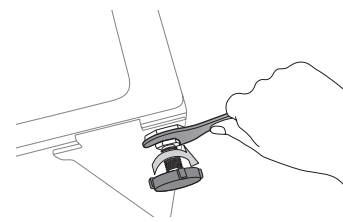

ШАГ 4

Подсоединение шланга подачи воды и сливного шланга

Подсоединение шланга подачи воды

1. Возьмите шланг подачи холодной воды с Г-образной насадкой и подсоедините его к входному отверстию подачи холодной воды на задней стенке машины. Затяните соединение вручную.

 Один конец шланга подачи воды необходимо подсоединить к стиральной машине, а другой - к водопроводному крану. Не растягивайте шланг подачи воды. Если шланг слишком короткий, замените шланг более длинным, выдерживающим высокое давление.

2. Подсоедините другой конец шланга подачи холодной воды к водопроводному крану с холодной водой и затяните соединение вручную. Если необходимо, можно изменить положение шланга подачи воды на стиральной машине. Для этого ослабьте соединение, поверните шланг и снова затяните соединение.

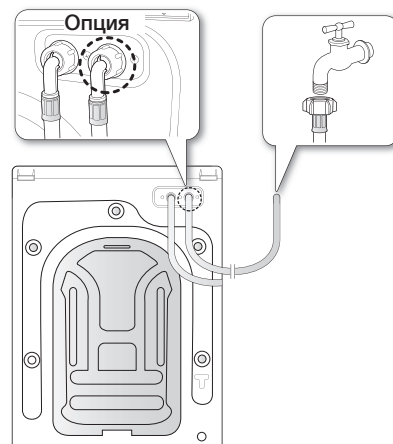

Для некоторых моделей с дополнительной подачей горячей воды:

1. Возьмите шланг подачи горячей воды с красной Г-образной насадкой и подсоедините к входному отверстию подачи горячей воды на задней панели машины. Затяните соединение вручную.
2. Подсоедините другой конец шланга подачи горячей воды к водопроводному крану с горячей водой и затяните соединение вручную.
3. Если хотите использовать только холодную воду, используйте Y-образный тройник.

Установка стиральной машины

Подсоединение шланга подачи воды (для некоторых моделей)

1. Снимите адаптер со шланга подачи воды.

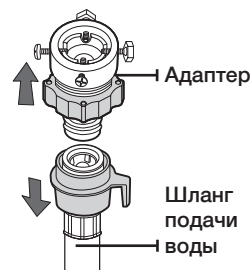

2. С помощью крестообразной отвертки ослабьте четыре винта на адаптере. Затем поверните часть (2) адаптера в направлении, указанном стрелкой, пока не образуется зазор шириной около 5 мм.

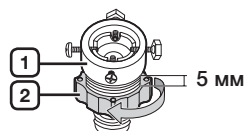

3. Подсоедините адаптер к водопроводному крану и туго затяните винты, поднимая адаптер вверх. Поверните часть (2) в направлении, указанном стрелкой, и соедините части (1) и (2).

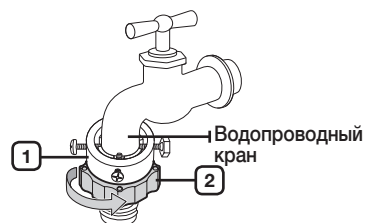

4. Подсоедините шланг подачи воды к адаптеру. Если отпустить часть (3), шланг автоматически подсоединится к адаптеру со щелчком.

-  После подсоединения шланга подачи воды к адаптеру убедитесь, что он правильно подсоединен, потянув шланг вниз.

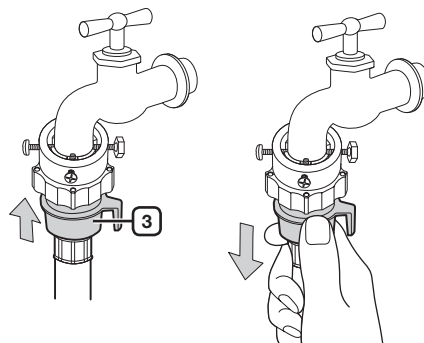

5. Подсоедините другой конец шланга подачи воды к впускному клапану для воды, расположенному на задней стенке стиральной машины. Заверните шланг по часовой стрелке до упора.

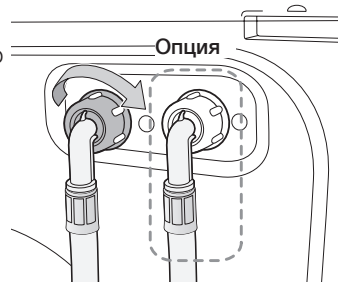

6. Включите подачу воды и убедитесь, что нет протечки воды из клапана подачи воды, крана или адаптера. Если есть протечка воды, повторите предыдущие действия.



Не используйте стиральную машину, если обнаружена протечка. Это может привести к поражению электрическим током или травмам.

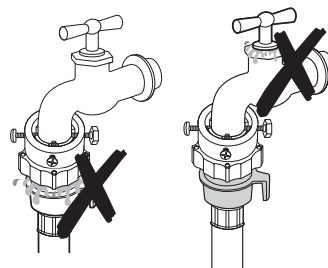

- Если на водопроводном кране имеется резьба, подсоедините шланг подачи воды к крану, как показано на рисунке.

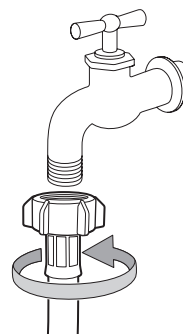

- ☑ Для подачи воды используйте наиболее удобный для этой цели водопроводный кран. В случае, если кран имеет квадратную форму или слишком большой диаметр, извлеките промежуточное кольцо, прежде чем подсоединять адаптер к водопроводному крану.

Подключение шланга модели Aqua (в некоторых моделях)

Насадка к шлангу модели Aqua была изобретена для защиты от утечки воды. Она присоединяется к шлангу подачи воды и автоматически отключает поток воды, если шланг поврежден. На ней также срабатывает предупреждающий индикатор.

- Присоедините шланг подачи воды к крану, как показано на рисунке.

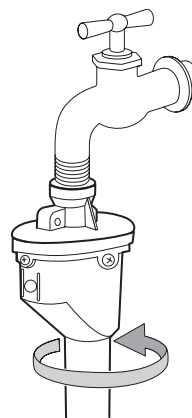

Установка стиральной машины

Подсоединение сливного шланга

Конец сливного шланга можно расположить тремя способами.

1. Через бортик раковины: сливной шланг должен располагаться на высоте 60 - 90 см. Чтобы конец сливного шланга был изогнут, используйте имеющийся в комплекте стиральной машины пластиковый держатель шланга. Во избежание перемещения сливного шланга закрепите держатель на стене с помощью крючка или на водопроводном кране с помощью веревки.

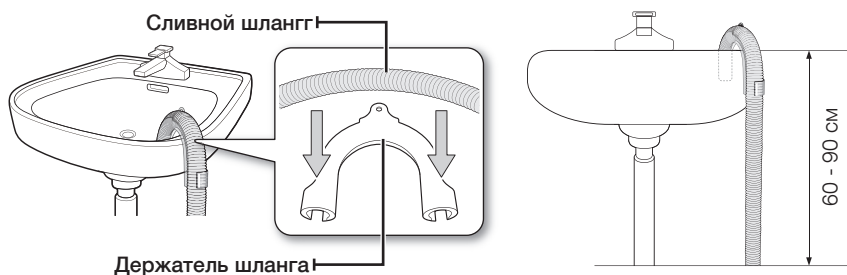

2. В ответвление сливной трубы раковины: ответвление сливной трубы должно располагаться выше сифона слива раковины, чтобы конец шланга находился не ниже 60 см над уровнем пола.
3. В сливной трубе: рекомендуется использовать вертикальную трубу высотой 65 см; она должна быть не короче 60 см и не длиннее 90 см.



Параметры стояка для слива:

- минимальный диаметр 5 см.
- минимальная скорость слива 60 литров в минуту.

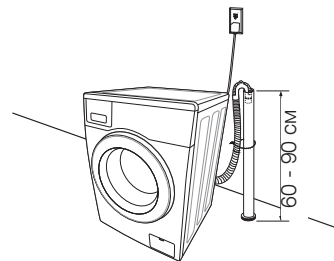

ШАГ 5

Подключение стиральной машины к электропитанию

Подключите шнур питания к сетевой розетке (разрешенной электрической розетке 220–240 В/50 Гц переменного тока, защищенной с помощью предохранителя или автоматического выключателя). (дополнительную информацию о требованиях к электричеству и заземлению см. на стр. 14).

Стирка белья

С новой стиральной машиной Samsung при стирке белья самым трудным будет принять решение о том, какое белье стирать в первую очередь.

ПЕРВАЯ СТИРКА БЕЛЬЯ

 Перед первой стиркой белья необходимо запустить полный цикл стирки без белья.

1. Нажмите кнопку **Вкл. /Выкл.**
2. Добавьте небольшое количество средства для стирки в отделение ① отсека для моющих средств.
3. Включите подачу воды в стиральную машину.
4. Нажмите кнопку **Старт/Пауза**.

 При этом удалится вода, которая могла остаться в машине после испытаний, выполненных на заводе-изготовителе.

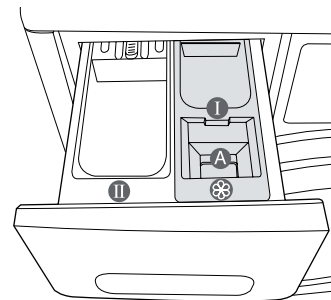

Отсек ①: мощное средство для предварительной стирки или крахмал.

Отсек ②: средство для основной стирки, средство для смягчения воды, средство для предварительного замачивания, отбеливатель и пятновыводитель.

Отсек ③: добавки, например кондиционер для белья или вспомогательные вещества [заполнять следует не выше нижнего края перегородки "А" (МАКС.)]

ОБЩИЕ УКАЗАНИЯ

1. Загрузите белье в стиральную машину.

 **ПРЕДУПРЕЖДЕНИЕ** Не перегружайте стиральную машину. Для определения объема загрузки для каждого типа белья см. таблицу на стр. 30.

- 
 - Убедитесь в том, что белье не защемилось дверцей, поскольку это может привести к утечке воды.
 - После цикла стирки средство для стирки может остаться в резиновых уплотнителях передней части стиральной машины. Удалите оставшееся средство для стирки, поскольку это может вызвать протечку воды.
 - Не стирайте водоотталкивающие материалы.
2. Закройте дверь до щелчка.
3. Включите стиральную машину.
4. Добавьте в отсек для моющих средств средство для стирки и добавки.
5. Выберите необходимый цикл и параметры для загруженного белья. Загорится индикатор стирки, и на дисплее отобразится предполагаемая продолжительность цикла стирки.
6. Нажмите кнопку **Старт/Пауза**.

Стирка белья

ИСПОЛЬЗОВАНИЕ ПАНЕЛИ УПРАВЛЕНИЯ



1 ЦИФРОВОЙ ГРАФИЧЕСКИЙ ДИСПЛЕЙ

Отображение оставшегося времени цикла стирки, всей информации о цикле стирки и сообщений об ошибках.

2 ПЕРЕКЛЮЧАТЕЛЬ ЦИКЛОВ

Выберите для цикла необходимую программу и скорость отжима.

Для получения более подробной информации см. раздел “Стирка белья с использованием переключателя циклов” (см. стр. 28).

Хлопок - средне- или слабозагрязненные изделия из хлопка, постельное белье, салфетки и скатерти, нижнее белье, полотенца, сорочки и т.п.

Синтетика - средне- или слабозагрязненные блузки, сорочки и т.п., изготовленные из полиэфира (диолен, тревира), полиамида (перлон, нейлон) или аналогичного состава.

Джинсы - Повышенный уровень воды при основной стирке и при дополнительном полоскании удаляет остатки стирального порошка, которые могут оставить пятна на Вашей одежде.

Постельное белье - Для покрывал, простыней, пододеяльников и т. д.

Для получения наилучшего результата стирайте только один вид постельных принадлежностей общим весом до 2 кг.

Темные вещи - Дополнительные полоскания и сниженная скорость вращения обеспечат, чтобы Ваши любимые темные вещи стирались в щадящем режиме и тщательно прополаскивались.

Ежедневная – Используется для таких ежедневно используемых вещей, как нижнее белье и рубашки.

Очистка барабана Есо - Используйте эту программу для чистки барабана. Она удаляет с барабана грязь и бактерии. Рекомендуется пользоваться ею регулярно (через каждые 40 стирок). Никаких моющих средств или отбеливателей не требуется.

Интенсивная Есо - Низкотемпературная программа Eco Bubble обеспечит Вам отличную стирку при значительной экономии электроэнергии.

Верхняя одежда- Используйте эту программу для такой верхней одежды, как одежда для горных прогулок, горнолыжная и спортивная одежда. Для одежды из тканей, прошедших функциональную технологическую обработку и включающих таких волокна, как спандекс, стрейч и микроволокно.

Детские вещи- Стирка при высокой температуре и дополнительные циклы полоскания исключат присутствие на вашей деликатной одежде следов любых стиральных порошков.

Стирка шерсти - только изделия из шерсти, для которых можно использовать машинную стирку. Объем загрузки должен быть меньше 2 кг.

- Стирка в режиме стирка шерсти осуществляется спокойным покачиванием барабана. В режиме полоскание спокойное покачивание и замачивание продолжают, чтобы предотвратить усадку / изменение формы шерстяных волокон, а также, чтобы очищение осуществлялось наиболее щадящим способом. Остановить эту операцию несложно.
- Для получения лучших результатов стирки и для лучшей сохранности шерстяных волокон в режиме стирка шерсти рекомендуется пользоваться нейтральным стиральным порошком.



Цикл стирки шерсти данной машины разрешен компанией Woolmark для стирки изделий из шерсти, для которых можно использовать машинную стирку, при условии, что стирка выполняется с соблюдением всех инструкций, приведенных на этикетке изделия и указанных производителем данной стиральной машины, M1042(WF18*****) (номер сертификата, выданного IWS NOM INEE Co., Ltd.)

Ручная стирка - Очень щадящая программа стирки, столь же мягкая, как ручная стирка.

Отжим - дополнительный цикл отжима для более тщательного отжима.

Полоскание + Отжим - режим используется при стирке белья, для которого необходимо выполнить только полоскание, или для добавления кондиционера во время полоскания.

3 КНОПКА ВЫБОРА ТЕМПЕРАТУРЫ

Нажмите эту кнопку несколько раз для переключения доступных вариантов температуры воды: (холодная (☺)), 30 °C, 40 °C, 60 °C и 95 °C).

4 КНОПКА ВЫБОРА ПОЛОСКАНИЕ

Нажмите эту кнопку для добавления дополнительных циклов полоскания. Доступно максимум пять циклов полоскания.

5 КНОПКА ВЫБОРА ОТЖИМ

Последовательно нажимайте кнопку для выбора скорости отжима.

WF1802	, , 400, 800, 1000, 1200 об./мин.
WF1800	, , 400, 600, 800, 1000 об./мин.

“**Без отжима** ” – после последнего слива белье остается в барабане без отжима.

“**Задержка полоскания** ” – белье остается замоченным в воде, оставшейся после последнего полоскания. Перед извлечением белья должен быть выполнен цикл слива или отжима.

6 КНОПКА ВЫБОРА ОПЦИЯ

Нажмите нужное число раз на эту кнопку, чтобы выбрать нужную дополнительную функцию стирки:

Замачивание → Интенсивная стирка → Предв. стирка
 → Замачивание + Интенсивная стирка → Замачивание + Предв. стирка → Интенсивная стирка + Предв. стирка
 Замачивание + Интенсивная стирка + Предв. стирка → (откл.)

“**Интенсивная стирка** ”: Нажмите эту кнопку, если белье очень грязное и нуждается в интенсивной стирке. Для каждого цикла время цикла увеличивается.

“**Замачивание** ”: Используйте эту дополнительную функцию для эффективного удаления пятен с белья методом его замачивания.

- Процесс замачивания осуществляется в течение 13 минут в цикле стирки.
- Функция Замачивание выполняется за 6 циклов в течение 30 минут, где в каждом цикле выполняется замачивание, когда барабан 1 минуту вращается и в течение 4 минут стоит на месте.
- Функция Замачивание действует только для следующих программ стирки: Хлопок, Синтетика, Джинсы, Постельное белье, Ежедневная, Детские вещи.

“**Предв. стирка** ”: Предварительная стирка возможна только для таких программ стирки, как: Хлопок, Синтетика, Джинсы, Постельное белье, Темные вещи, Ежедневная, Детские вещи.

Стирка белья

<p>7 КНОПКА ВЫБОРА ESO BUBBLE</p>	<p>Выбор программы Eco Bubble включен по умолчанию. Нажмите один раз кнопку программы Eco Bubble, чтобы ее отменить, индикация Bubble Generator погаснет. (показана на панели управления), нажмите на нее еще раз чтобы снова включить эту функцию.</p> <ul style="list-style-type: none"> • Некоторые циклы стирки должны выполняться с включенной функцией Eco Bubble (индикатор будет отображаться на панели, а генератор включится автоматически). • Некоторым циклам стирки эта программа не нужна и генератор отключается автоматически ОТКЛ. • Для многих циклов Вы можете вручную настраивать эту программу, что заметно повлияет на продолжительность стирки, отображаемую на панели управления (см. стр. 26 для получения дополнительной информации).
<p>8 КНОПКА ВЫБОРА ОТЛОЖИТЬ СТИРКУ</p>	<p>Нажмите эту кнопку несколько раз для переключения доступных вариантов отложенного завершения стирки (от 3 до 19 часов с шагом в один час). Отображаемое время обозначает время окончания цикла стирки.</p>
<p>9 КНОПКА ВЫБОРА БЫСТРАЯ СТИРКА</p>	<p>Эта программа предназначена для легко загрязненного белья весом до 2 кг, которое Вам нужно срочно постирать. Минимально эта программа занимает около 15 минут, но может отличаться от указанного значения в зависимости от давления, жесткости и температуры воды на входе, от комнатной температуры, вида, количества и степени загрязнения белья, несбалансированной загрузки, используемого стирального средства, колебаний напряжения электроэнергии и выбранных дополнительных функций.</p> <ul style="list-style-type: none"> • Нажмите на эту кнопку нужное число раз, чтобы выбрать нужную продолжительность цикла стирки: 15мин → 20мин → 30мин → 40мин → 50мин → 60мин → 70мин → 80мин → 90мин → Откл. <p> ПРЕДУПРЕЖДЕНИЕ Количество порошкового/жидкого моющего средства не должно превышать 20 г (для белья весом 2 кг), в противном случае моющее средство может остаться на одежде.</p>
<p>10 КНОПКА ВЫБОРА ЛЕГКОЕ ГЛАЖЕНЬЕ</p>	<p>Нажмите эту кнопку, чтобы уменьшить образование складок после отжима.</p>
<p>11 КНОПКА “СТАРТ/ ПАУЗА”</p>	<p>Нажмите для приостановки или перезапуска цикла стирки.</p>
<p>12 КНОПКА ВЫБОРА ЦИКЛА «МОЯ ПРОГРАММА»</p>	<p>Выберите свою любимую программу, установив температуру, скорость вращения барабана, степень загрязненности вещей, программу и т.д.</p>
<p>13 КНОПКА ВКЛЮЧЕНИЯ</p>	<p>Нажмите эту кнопку один раз, чтобы включить стиральную машину, и нажмите повторно, чтобы выключить. Если стиральная машина остается включенной более 10 минут и не производится никаких операций, питание автоматически выключается.</p>

Замок от детей

Функция “Замок от детей” позволяет заблокировать кнопки, чтобы дети не смогли изменить выбранный цикл стирки.

Включение/выключение

Если необходимо включить или выключить функцию “Замок от детей”, одновременно нажмите кнопки **Температура** и **Полоскание** на 3 секунды. Когда эта функция включится, загорится индикатор “Замок от детей”.

Когда включена функция “Замок от детей”, работает только кнопка Вкл./Выкл. Функция “Замок от детей” остается включенной даже после включения и выключения питания или после отключения и повторного подключения кабеля питания.

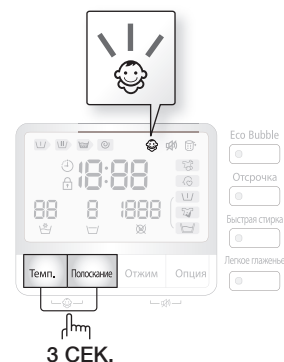

Отключение звукового сигнала

Функцию “Отключение звукового сигнала” можно выбрать во время всех программ стирки. При выборе этой функции подача звуковых сигналов отключается для всех программ. Звуковые сигналы остаются отключенными даже при неоднократном выключении и включении стиральной машины.

Включение/выключение

Если необходимо включить или выключить функцию “Отключение звукового сигнала”, одновременно нажмите кнопки **Отжим** и **Опция** на 3 секунды. Когда эта функция включится, загорится индикатор “Звук отключен”.



Функция “Отложить стирку”

Можно запрограммировать стиральную машину так, чтобы она автоматически закончила стирку позже, выбрав время отсрочки на 3 - 19 часов (с шагом в 1 час). Отображаемое на дисплее время обозначает время окончания стирки.

1. Вручную или автоматически установите программу для стиральной машины в соответствии с типом ткани белья, предназначенного для стирки.
2. Нажмите кнопку **“Отложить стирку”** несколько раз, пока не будет установлено время задержки.
3. Нажмите кнопку **Старт/Пауза**. Загорится индикатор **“Отложить стирку”**, и часы начнут обратный отсчет до указанного времени.
4. Чтобы отменить функцию “Отложить стирку”, нажмите кнопку Вкл./Выкл., затем снова включите стиральную машину.

Стирка белья

Eco Bubble

Режим Eco Bubble позволяет моющему средству распределяться равномерно и проникать в ткани быстрее и глубже.



 Функция Eco Bubble доступна для всех программ стирки за исключением программы Очистка барабана Eco. Информация о наличии этой функции ниже дана.

Программа стирки	Функция Eco Bubble	Возможность отмены функции Eco Bubble
Хлопок, Синтетика, Джинсы, Постельное белье, Темные вещи, Ежедневная	Имеется	Имеется
Интенсивная Eco, Верхняя одежда, Детские вещи, Стирка шерсти, Ручная стирка		Отсутствует
Очистка барабана Eco	Отсутствует	-

- В зависимости от программы стирки могут использоваться различные функции Eco Bubble.

 Технология Eco Bubble устанавливается по умолчанию. Нажмите на кнопку один раз, чтобы отменить выбор технологии Eco Bubble, нажмите снова, чтобы выбрать технологию Eco Bubble.

1. Откройте дверцу, загрузите бельё для стирки в бак и закройте дверцу.
2. Нажмите кнопку **Вкл.**
3. Выберите функцию.
4. Учитывая количество белья для стирки, поместите необходимое количество моющего средства и смягчителя ткани в соответствующие дозаторы ящичка для моющих средств и закройте его.

- Поместите необходимое количество моющего средства в дозатор для моющих средств , и поместите средство для полоскания в дозатор средств для полоскания  строго ниже линии отметки средств для полоскания (MAX) "A".
- Если выбрана программа Предв. (Предварительная стирка), поместите моющее средство и в отделение предварительной стирки .
- Чтобы воспользоваться жидким моющим средством, вставьте в этот ящичек дозатор для жидкого моющего средства (см. раздел "Жидкие моющие средства" на стр. 31).

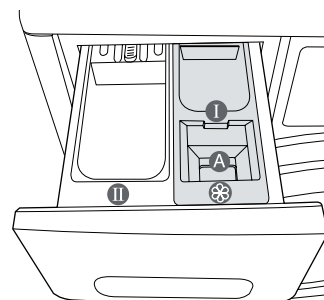

 Не насыпайте порошковое моющее средство в дозатор для жидкого моющего средства.

5. Нажмите на кнопку Старт/Пауза.
 - Нажмите на кнопку **Старт/Пауза**, чтобы начать стирку.
 - Количество белья определяется автоматически, после чего начинается стирка.
 - После того, как стиральная машина начнет работать, Вы не сможете добавить или выбрать функцию Eco Bubble.

-  • При заданном объеме моющего средства создается достаточное количество пузырьков.
- Пожалуйста, регулярно очищайте фильтр от мусора. Периодическая чистка помогает генерировать достаточное количество пузырьков.
 - В зависимости от моющего средства и стираемого белья, пузырьки могут абсорбироваться, и может показаться, что их мало.
 - Несмотря на то, что пузырьки образуются сразу же, как только начинается стирка, пользователю может потребоваться несколько минут, чтобы их увидеть.

Моя программа

Эта кнопка дает Вам удобную возможность активировать Вашу обычную стирку (учитывая температуру, скорость вращения барабана, степень загрязненности вещей и т. д.) одним единственным нажатием на нее.

Чтобы загрузить и использовать сохраненные дополнительные функции программы необходимо нажимать кнопку **Моя программа**. Подсветка кнопки Моя программа сообщит Вам о ее активации. Кроме того, будут мигать сигнальные лампочки выбранной программы и дополнительных функций.

Вы можете установить все нужные Вам дополнительные функции в программе Моя программа.

1. Включите подачу воды.
2. Нажмите кнопку **Вкл**.
3. Выберите цикл, пользуясь **Переключателем циклов**.
4. После выбора цикла, установите все дополнительные функции.

 Посмотрите установку всех доступных дополнительных функций для каждого цикла на “таблица программ” на стр. 39.

5. После этого Вы можете сохранить выбранный цикл и дополнительные функции, нажав и удерживая кнопку **Моя программа** не менее 3 секунд в режиме Моя программа. Цикл и дополнительные функции, которые Вы выберете, будут отображаться в следующий раз, когда Вы выберете программу Моя программа.

 Вы можете изменить настройки функции Моя программа, повторно выполнив процедуру, которая описана выше. Настройки, которыми Вы пользовались в последний раз, появятся снова, когда Вы выберете функцию Моя программа.

 Если Вы нажмете на кнопку Моя программа и отпустите до истечения 3 секунд, то появится ранее сохраненная программа стирки и дополнительные функции. Если Вы нажмете и будете удерживать кнопку Моя программа 3 секунды или больше, то сохранится программа и дополнительные функции, которые установлены в настоящее время, и светодиодный индикатор будет мигать в течение 3 секунд.

Стирка белья

Стирка белья с использованием переключателя циклов

Благодаря автоматической системе управления стиркой "Fuzzy Control", разработанной компанией Samsung, стирка выполняется очень легко. При выборе программы стирки машина сама устанавливает правильную температуру, время и скорость стирки, которые вы также можете изменить по своему усмотрению.

1. Откройте водопроводный кран.
 2. Нажмите кнопку **Вкл. /Выкл.**
 3. Откройте дверцу.
 4. Загрузите поочередно вещи, размещая их свободно в барабане машины и избегая перегрузки.
 5. Закройте дверцу.
 6. Загрузите в соответствующие отсеки средство для стирки, кондиционер для белья и средство для предварительной стирки (если требуется).
-  Режим предварительной стирки доступен только в том случае, когда выбрана программа "Хлопок", "Синтетика", "Джинсы", "Постельное белье", "Темные вещи", "Ежедневная" и "Детские вещи". Предварительная стирка необходима, только если белье очень грязное.
7. Используйте переключатель циклов для выбора необходимого цикла в соответствии с типом ткани: "Хлопок", "Синтетика", "Джинсы", "Постельное белье", "Темные вещи", "Ежедневная", "Очистка барабана Eco" "Интенсивная Eco", "Верхняя одежда", "Детские вещи", "Стирка шерсти", "Ручная стирка". На панели управления будут гореть соответствующие индикаторы.
 8. Теперь с помощью соответствующих кнопок можно выбрать температуру стирки, количество полосканий, количество оборотов для отжима и время отсрочки стирки.
 9. Нажмите кнопку **Старт/Пауза**, и начнется стирка. Загорится индикатор стирки, и на дисплее отобразится оставшееся время цикла.

Функция паузы

В течение 5 минут после начала стирки можно добавлять или извлекать белье.

1. Чтобы разблокировать дверцу, нажмите кнопку **Старт/Пауза**.
-  Дверцу нельзя открыть, если вода слишком ГОРЯЧАЯ или уровень воды слишком ВЫСОКИЙ.
2. После того как дверца была закрыта, нажмите кнопку **Старт/Пауза**, чтобы продолжить стирку.



Цикл стирки завершен.

После завершения всего цикла стирки стиральная машина выключается автоматически.

1. Откройте дверцу.
2. Извлеките белье.

Установка режима стирки вручную

Можно вручную установить режим стирки.

1. Откройте водопроводный кран.
2. Нажмите кнопку **Вкл. /Выкл.** на стиральной машине.
3. Откройте дверцу.
4. Загрузите поочередно вещи, размещая их свободно в барабане машины и избегая перегрузки.
5. Закройте дверцу.
6. Добавьте средство для стирки и, если необходимо, кондиционер для белья или средство для предварительной стирки в соответствующие отсеки.
7. Нажмите кнопку Температура для выбора температуры воды при стирке (холодная, 30°C, 40°C, 60°C, 95°C).
8. Нажмите кнопку **Полоскание** для выбора требуемого количества циклов полоскания. Доступно максимум пять циклов полоскания. Продолжительность стирки будет соответственно увеличена.
9. Нажмите кнопку **Отжим** для выбора скорости отжима. При выборе функции задержки полоскания из стиральной машины можно извлекать мокрое белье.
( : без отжима,  : задержка полоскания).

10. Нажмите кнопку **Отложить старт** несколько раз для переключения доступных вариантов отложенного выполнения стирки (от 3 до 19 часов с шагом в один час). Отображаемое время обозначает время окончания стирки.
11. Нажмите кнопку **Старт/Пауза** для запуска цикла стирки.

ИНСТРУКЦИИ ПО СТИРКЕ БЕЛЬЯ

Следуйте этим простым инструкциям для получения наилучших результатов стирки.

-  Перед стиркой всегда проверяйте особенности ухода за тканью в соответствии с символами на этикетке.

Рассортируйте и постирайте белье в соответствии со следующими критериями.

- Ярлык с инструкцией по уходу: рассортируйте белье на изделия из хлопка, смешанных тканей, синтетики, шелка, шерсти и вискозы.
- Цвет: отделите цветные вещи от белых. Новые цветные вещи стирайте отдельно.
- Размер: загрузка разных по размеру вещей в один цикл обеспечит более эффективную стирку.
- Чувствительность: стирайте изделия из деликатных тканей отдельно, используя цикл стирки “Деликатные” для новых изделий из шерсти, штор и шелковых изделий. См. символы на этикетках вещей, предназначенных для стирки, или информацию по уходу за тканью в приложении.

Проверка карманов

Перед каждой стиркой освобождайте все карманы. Наличие небольших, твердых и острых предметов, например монеток, ножей, булавок и скрепок для бумаг, может привести к повреждениям стиральной машины. Не стирайте белье с большими пряжками, пуговицами или другими металлическими предметами.

Металлические элементы на одежде могут повредить одежду и бак. Перед стиркой одежды с пуговицами и вышивкой выверните ее. Если во время стирки молнии брюк и курток открыты, они могут повредить барабан, резиновый уплотнитель, стекло дверцы, а также другую одежду.

Перед стиркой молнии должны быть закрыты и закреплены с помощью шнурка.

Одежда с длинными завязками может запутаться с другими элементами одежды, что может привести к их повреждению. Перед началом стирки убедитесь в том, что завязки закреплены.

Предварительная стирка изделий из хлопка

Стиральная машина при использовании современных средств для стирки обеспечивает превосходные результаты стирки, экономя электроэнергию, время, воду и средства для стирки. Однако если хлопковые вещи особенно сильно загрязнены, используйте для их стирки программу предварительной стирки со средством для стирки на основе белков.

Определение объема загрузки

Не перегружайте стиральную машину. В противном случае результаты стирки могут оказаться неудовлетворительными. Для определения объема загрузки в соответствии с типом белья используйте приведенную ниже таблицу..

Стирка белья

Тип ткани	Объем загрузки
Модель	WF1802 / WF1800
Хлопок - средне/слабозагрязненное белье - сильнозагрязненное белье	8,0 кг
Синтетика	3,0 кг
Джинсы	3,0 кг
Постельное белье	2,0 кг
Верхняя одежда	2,0 кг
Стирка шерсти	2,0 кг

- Когда белье загружено неравномерно (на дисплее загорается индикация “UE”), перераспределите белье.
Если белье загружено неравномерно, эффективность отжима может снизиться.
- При стирке постельного белья или пуховых одеял время стирки может увеличиться, а также может снизиться эффективность отжима.
- Для стирки постельного белья или пуховых одеял рекомендуется загружать не более 2,0 кг.

Бюстгалтеры следует стирать в специальных мешочках (приобретаются отдельно). Не все бюстгалтеры можно стирать - проверяйте этикетку с рекомендациями по их стирке

- Металлические детали бюстгалтеров могут прорваться и повредить белье. Поэтому их следует класть в сетчатые мешочки для стирки белья из тонкой ткани.
- Маленькие и легкие предметы одежды, например, носки, перчатки, чулки и носовые платки, могут защемииться дверцей. Поэтому тоже помещайте их в сетчатые мешочки для стирки белья из тонкой ткани.

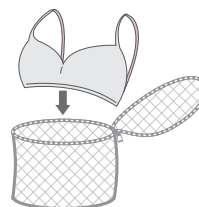

ВНИМАНИЕ

При стирке постельного белья в наволочки и пододеяльники могут попасть другие вещи. Это может привести к образованию комка белья и стать причиной сильной вибрации и смещению стиральной машины.

СВЕДЕНИЯ О МОЮЩИХ СРЕДСТВАХ И ДОБАВКАХ

Использование моющих средств для стирки

Тип моющих средств для стирки должен соответствовать типу ткани (хлопок, синтетика, деликатные ткани, шерсть), ее цвету, температуре стирки и степени загрязнения. Всегда используйте моющие средства с низким пенообразованием, разработанные для автоматических стиральных машин.



Следуйте рекомендациям изготовителя моющих средств, основываясь на объеме белья, степени загрязнения и жесткости используемой воды. Если степень жесткости воды неизвестна, обратитесь в организацию, обеспечивающую водоснабжение.



- Не используйте затвердевшие или застывшие средства для стирки, поскольку они могут не раствориться в процессе стирки и оставаться в машине во время цикла полоскания. Это может привести к некачественному полосканию белья или переливанию через край вследствие засора отверстий.
- **Пожалуйста, пользуйтесь режимом “Шерсть”, обратите внимание на следующее.**
 - Для стирки шерстяных изделий пользуйтесь только нейтральными жидкими моющими средствами.
 - Применение порошковых моющих средств может привести к осадку этих средств на белье и порче материала (шерсти).

Отсек для моющих средств

Данная стиральная машина оснащена отдельными отсеками для моющих средств и кондиционера для белья. Перед запуском стиральной машины добавьте в соответствующие отсеки все необходимые средства для стирки.

 НЕ открывайте отсеки средств для стирки во время работы машины.

1. Выдвиньте отсек для моющих средств с левой стороны от панели управления.
2. Перед запуском стиральной машины добавьте в отсек  для моющих средств рекомендуемое количество средства для стирки.
3. При необходимости добавьте рекомендуемое количество кондиционера для белья в соответствующий отсек .

 **ВНИМАНИЕ** НЕ добавляйте никаких порошковых/жидких **моющих средств** в отсек для кондиционера .

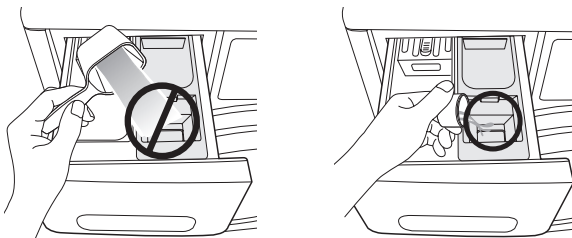
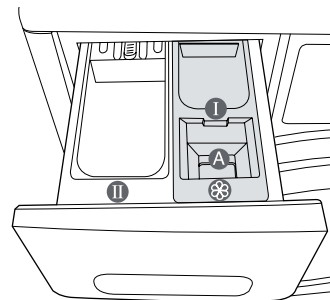

4. При использовании цикла предварительной стирки рекомендуемое количество средства для стирки следует добавить в отсек  для предварительной стирки.

При стирке больших предметов одежды НЕ используйте следующие типы средств для стирки.

- Средства для стирки в таблетках и капсулах
- Средства для стирки при использовании шара и сетки

 Концентрированные или густые кондиционеры для белья перед загрузкой в отсек следует разбавлять небольшим количеством воды (для предотвращения переливания через край вследствие блокировки отверстий).

 Будьте осторожны, не допускайте перелива кондиционера при закрытии ящика для моющих средств после добавления кондиционера в отсек для предварительной стирки.

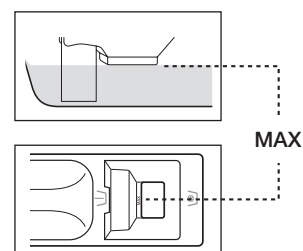

Жидкие моющие средства (в некоторых моделях)

Чтобы воспользоваться жидким моющим средством, вставьте дозатор для жидких моющих средств в основной отсек ящика для моющих средств и влейте жидкое моющее средство в этот дозатор для жидких моющих средств.

- Не наполняйте поверх линии MAX (МАКСИМАЛЬНЫЙ УРОВЕНЬ).
- При использовании порошкового моющего средства удалите дозатор для жидких моющих средств из ящика для моющих средств. Порошковые моющие средства не будут забираться при наличии дозатора для жидких моющих средств.
- После стирки в ящике для моющих средств может остаться немного жидкости.



Чистка и обслуживание стиральной машины

Поддержание чистоты стиральной машины позволяет улучшить ее производительность, избежать мелкого ремонта и продлить срок службы.

ПРОГРАММА ОЧИСТКА БАРАБАНА ЕСО

Эта функция предназначена для самоочистки от плесени, которая может образоваться в стиральной машине.

1. Нажмите кнопку **Вкл.**
2. Установите **Переключатель циклов** на цикл Очистка барабана Eсо.
 - Вы можете пользоваться только функцией Отложить стирку.
 - Температура воды в цикле Очистка барабана Eсо устанавливается на 70°C.

 Эту температуру Вы не можете менять.

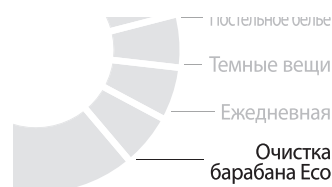

3. Положите необходимое количество чистящего средства в отделение для моющих средств и закройте ящичек моющих средств (при чистке барабана чистящим средством).
 - Для чистки барабана обязательно пользуйтесь рекомендуемыми чистящими средствами.
 - Существуют средства для чистки барабана в виде порошка и в виде жидкости. Жидкое чистящее средство имеется только с дозатором для жидких моющих средств (по отдельному заказу).

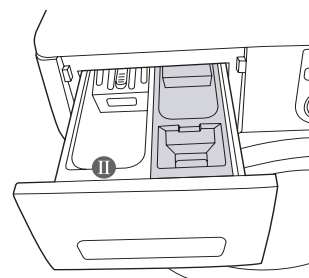

4. Нажмите кнопку **Старт/Пауза**.

- Если Вы нажмете кнопку **Старт/Пауза**, начнется процесс Очистка барабана Eсо.



ВНИМАНИЕ

- Используя процесс Очистка барабана Eсо, Вы сможете чистить барабан, не применяя чистящих средств.
- Никогда не пользуйтесь процессом Очистка барабана Eсо, если в стиральной машине находится белье. Это может привести к повреждению структуры ткани или к поломке стиральной машины.
- **Пользуясь программой Очистка барабана Eсо, никогда не применяйте обычные моющие средства.**
- **Используйте только 1/10 часть того количества чистящего средства, которое рекомендуется производителем этого средства для очистки барабана.**
- Поскольку хлоросодержащие отбеливающие вещества могут изменять цвет изделия, следите за тем, чтобы пользоваться веществами, отбеливающими кислородом.
- Порошковое чистящее средство: Применяйте [порошковый отбеливатель] или [чистящее средство, предназначенное только для очистки барабана].
- Жидкое чистящее средство: Используйте [жидкий кислородный отбеливатель] или [чистящее средство, предназначенное только для очистки барабана].

Действие автоматической сигнализации программы Очистка барабана Eco

- Если после стирки будет светиться индикатор Очистка барабана Eco на дисплее, это значит, что бак (барабан) нуждается в чистке. В этом случае удалите белье из стиральной машины, включите электропитание, и выполните очистку барабана по программе Очистка барабана Eco.
- Если Вы не выполните программу Очистка барабана Eco, то индикатор Очистка барабана Eco на дисплее выключится. Тем не менее, индикатор Очистка барабана Eco на дисплее включаются снова после выполнения двух (2) стирок. Но это не создает проблем для стиральной машины.
- Хотя в целом, автоматическая сигнализация о необходимости Очистки барабана Eco появляется один раз в месяц или около того, частота ее срабатывания может меняться в зависимости от того, как часто Вы пользовались стиральной машиной.

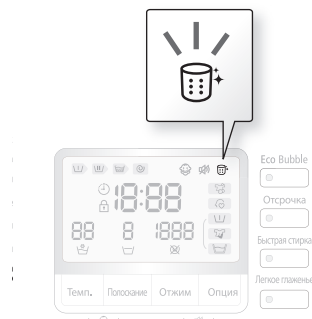

В случае срабатывания сигнализации, пожалуйста, очистите фильтр от мусора (см. Раздел “Чистка фильтра для мусора” на стр. 35). В противном случае эффективность функции Eco Bubble может снизиться.

АВАРИЙНЫЙ СЛИВ ВОДЫ ИЗ СТИРАЛЬНОЙ МАШИНЫ

1. Отключите стиральную машину от розетки электропитания.
2. Откройте крышку фильтра с помощью монетки или ключа.

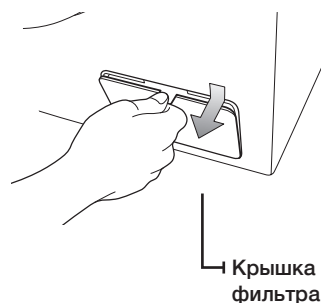

3. Потяните вперед трубку аварийного слива, чтобы отсоединить ее от направляющего крючка.



4. Снимите заглушку, закрывающую отверстие трубки аварийного слива.
5. Дайте воде стечь в таз.

 Воды может остаться больше, чем вы рассчитывали. Приготовьте большую ёмкость.

6. Вновь установите заглушку на трубку аварийного слива и затем прикрепите трубку аварийного слива к направляющему крючку.
7. Установите крышку фильтра на место.



Чистка и обслуживание стиральной машины

ЧИСТКА ОТСЕКА ДЛЯ МОЮЩИХ СРЕДСТВ И НИШИ ОТСЕКА

1. Нажмите освобождающий рычаг, расположенный внутри отсека средства для стирки, и извлеките отсек
2. Выньте из отсека средств для стирки перегородку для жидких средств для стирки.

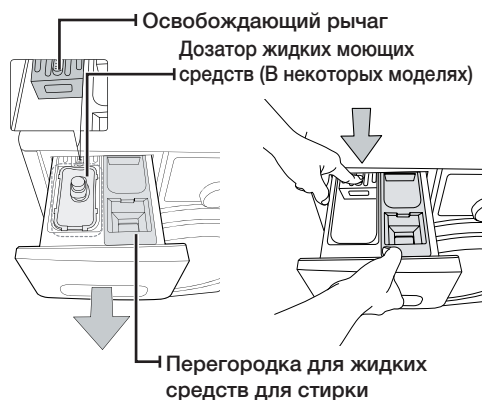

3. Промойте все части отсека проточной водой.

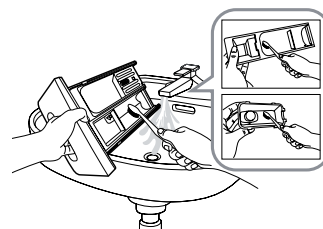

4. Очистите нишу для отсека с помощью старой зубной щетки.
5. Установите перегородку для жидких средств для стирки на место, плотно вставив ее в отсек.
6. Установите обратно отсек средств для стирки.
7. Для удаления оставшегося средства для стирки включите цикл полоскания без белья в барабане.

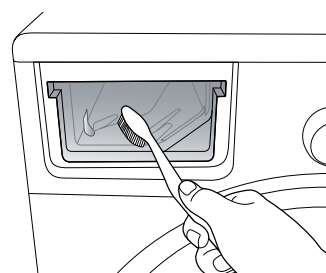

ЧИСТКА ФИЛЬТРА ДЛЯ МУСОРА

Рекомендуется очищать фильтр для мусора 5-6 раз в год или при появлении сообщения об ошибке "5E". (См. раздел "Аварийный слив воды из стиральной машины" на предыдущей странице).

 **ВНИМАНИЕ** Перед тем, как приступить к очистке фильтра для мусора, убедитесь, что шнур электропитания отсоединен.

1. Откройте крышку фильтра с помощью монетки или ключа.
2. Удалите оставшуюся воду (см. раздел "Аварийный слив воды из стиральной машины" на стр. 33)

 Если вы будете извлекать фильтр, не слив оставшуюся воду, то оставшаяся вода может вытечь.

3. Отверните фильтр для мусора.



4. Смойте грязь и удалите другой мусор из фильтра для мусора. Убедитесь, что лопасти сливного насоса, расположенные сзади фильтра для мусора, не загрязнены.

5. Установите фильтр для мусора на место.
6. Установите крышку фильтра на место.

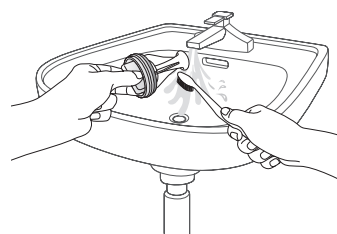

 **ВНИМАНИЕ** Не открывайте крышку фильтра для мусора во время работы машины, так как это может привести к вытеканию горячей воды.

-  • Убедитесь, что крышка фильтра для мусора после его очистки поставлена на место. Если фильтр не вставлен в машину, то из нее может вытекать вода.
- Фильтр должен быть полностью собран после его чистки.

ЧИСТКА ВНЕШНЕЙ ПОВЕРХНОСТИ СТИРАЛЬНОЙ МАШИНЫ

1. Протрите поверхности стиральной машины, включая панель управления, мягкой тканью с использованием неабразивных бытовых чистящих средств.
2. Вытрите поверхность насухо мягкой тканью.
3. Избегайте попадания воды на поверхность стиральной машины.

Чистка и обслуживание стиральной машины

ЧИСТКА СЕТЧАТОГО ФИЛЬТРА ШЛАНГА ПОДАЧИ ВОДЫ

Следует очищать сетчатый фильтр шланга подачи воды как минимум раз в год или в случае появления на дисплее сообщения об ошибке **“4E”**:

1. Отключите подачу воды в стиральную машину.
2. Отверните шланг, закрепленный на задней стенке стиральной машины. Для предотвращения выливания воды закройте шланг тряпкой.
3. С помощью пассатижей осторожно извлеките сетчатый фильтр, расположенный на стиральной машине, и промойте его водой до полной очистки. Прочистите также внутреннюю и наружную поверхности резьбового соединения.
4. Установите фильтр на место.
5. Подсоедините шланг к стиральной машине.
6. Убедитесь, что соединения надежно затянуты, и откройте водопроводный кран.

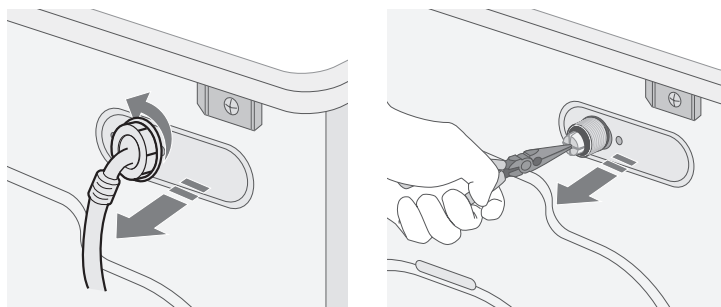

РЕМОНТ ЗАМЕРЗШЕЙ СТИРАЛЬНОЙ МАШИНЫ

Если температура упала ниже точки замерзания воды, и стиральная машина замерзла, выполните следующие действия.

1. Отключите стиральную машину от розетки электропитания.
2. Поливайте теплой водой водопроводный кран, к которому подсоединен шланг подачи воды, чтобы можно было отсоединить шланг.
3. Снимите шланг подачи воды и положите его в теплую воду.
4. Налейте теплую воду в барабан стиральной машины и оставьте ее в барабане на 10 минут.
5. Снова подсоедините шланг подачи воды к крану и проверьте, исправны ли функции подачи воды и слива.

ХРАНЕНИЕ СТИРАЛЬНОЙ МАШИНЫ

Если необходимо хранить стиральную машину продолжительное время, лучше всего слить воду и отключить машину от сети переменного тока. Стиральная машина может выйти из строя, если перед помещением ее на хранение не слить воду из шлангов и внутренних компонентов.

1. Выберите режим **“Быстрая 29”** и добавьте отбеливатель в отсек для отбеливателя. Запустите на стиральной машине цикл стирки без загрузки белья.
2. Заверните водопроводные краны и отсоедините шланги подачи воды.
3. Отключите стиральную машину от электросети и оставьте дверцу открытой, чтобы в барабан поступал свежий воздух.

 Если стиральная машина хранилась при температуре ниже 0 градусов Цельсия, то перед ее использованием дайте время, чтобы оставшаяся в машине вода оттаяла.

Поиск и устранение неисправностей и информационные коды

ПРОВЕРЬТЕ СЛЕДУЮЩИЕ ПУНКТЫ, ЕСЛИ СТИРАЛЬНАЯ МАШИНА...

ПРОБЛЕМА	СПОСОБ УСТРАНЕНИЯ
Не запускается	<ul style="list-style-type: none">• Убедитесь, что стиральная машина подключена к розетке электропитания.• Убедитесь, что дверца плотно закрыта.• Убедитесь, что открыт водопроводный кран (краны).• Убедитесь, что нажата кнопка "Старт/Пауза"..
Заполнена водой недостаточно или вода отсутствует	<ul style="list-style-type: none">• Полностью откройте водопроводный кран.• Убедитесь, что шланг подачи воды не замерз.• Распрямите шланги подачи воды.• Очистите фильтр шланга подачи воды.
После завершения цикла стирки в отсеке содержится средство для стирки	<ul style="list-style-type: none">• Убедитесь, что стиральная машина работает при достаточном напоре воды.• Убедитесь, что средство для стирки добавлено в центр отсека.
Вибрирует или работает слишком шумно	<ul style="list-style-type: none">• Убедитесь, что стиральная машина установлена на ровную поверхность. Если поверхность неровная, отрегулируйте высоту ножек, чтобы выровнять машину.• Убедитесь, что удалены транспортировочные болты.• Убедитесь, что стиральная машина не соприкасается ни с какими другими предметами.• Убедитесь, что белье загружено равномерно.
Стиральная машина не сливает воду и/или не отжимает белье	<ul style="list-style-type: none">• Распрямите сливной шланг. Устраните изгибы шлангов.• Убедитесь, что фильтр для мусора не засорен.
Дверца заблокирована в закрытом положении и не открывается	<ul style="list-style-type: none">• Убедитесь, что вся вода из Вашего барабана слита.• Убедитесь, что лампочка дверного замка выключена. Лампочка дверного замка после слива воды выключается.
Дренажный насос создает странный шум.	<ul style="list-style-type: none">• Проверьте, не засорился ли дренажный насос пухом или другими инородными материалами. Очистите засорившийся фильтр, чтобы устранить шум.

Если проблему устранить не удастся, обратитесь в местный центр по обслуживанию клиентов Samsung.

Поиск и устранение неисправностей и информационные коды

ИНФОРМАЦИОННЫЕ КОДЫ

Если наблюдается сбой в работе стиральной машины, на дисплее может отображаться информационный код. Если подобное происходит, посмотрите информацию в данной таблице и попытайтесь использовать предложенное решение проблемы перед тем, как звонить в службу поддержки клиентов.

ОБОЗНАЧЕНИЕ КОДА	СПОСОБ УСТРАНЕНИЯ
dE	<ul style="list-style-type: none">• Закройте дверцу.
4E	<ul style="list-style-type: none">• Убедитесь, что открыт водопроводный кран.• Проверьте напор воды.
5E	<ul style="list-style-type: none">• Очистите фильтр для мусора.• Убедитесь, что сливной шланг подсоединен правильно.
UE	<ul style="list-style-type: none">• Белье загружено неравномерно. Перераспределите белье. В случае стирки только одной вещи (например, махрового халата или джинсов) результат заключительного отжима может быть неудовлетворительным, и на дисплее отобразится сообщение об ошибке "UE".
cE/3E	<ul style="list-style-type: none">• Обратитесь в службу технической поддержки.
Sud	<ul style="list-style-type: none">• Это появляется, когда образуется слишком много пены. Это также отображается на дисплее при удалении пены. Когда ее удаление заканчивается, возобновляется нормальный цикл. (Это один из нормальных процессов работы.)
Uc	<ul style="list-style-type: none">• Если напряжение электропитания будет нестабильным, то стиральная машина остановится, чтобы защитить свою электрическую систему.• После того, как напряжение электропитания станет нормальным, цикл стирки автоматически возобновится.

При отображении любых других кодов или если предложенное решение не устраняет проблему, обратитесь в сервисный центр по обслуживанию клиентов Samsung или к местному дилеру компании Samsung.

Таблица программ

ТАБЛИЦА ПРОГРАММ(МОДЕЛИ ЦИФРОВЫХ ИНВЕРТОРОВ:WF18**** СЕРИИ)

(● по желанию пользователя)

ПРОГРАММА	Максимальная загрузка (кг)	МОЮЩЕЕ СРЕДСТВО			Макс. темп. (°C)	Количество оборотов (макс.)	
		Предварительная	стирка	Кондиционер		WF1802	WF1800
Хлопок	8,0	●	да	●	95	1200	1000
Синтетика	3,0	●	да	●	60	1200	1000
Джинсы	3,0	●	да	●	60	800	800
Постельное белье	2,0	●	да	●	40	800	800
Темные вещи	4,0	●	да	●	40	1200	1000
Ежедневная	4,0	●	да	●	60	1200	1000
Очистка барабана Eco	-	-	да	-	70	400	400
Интенсивная Eco	4,0	-	да	●	40	1200	1000
Верхняя одежда	2,0	-	да	●	40	1200	1000
Детские вещи	4,0	●	да	●	95	1200	1000
Стирка шерсти	2,0	-	да	●	40	800	800
Ручная стирка	2,0	-	да	●	40	400	400

ПРОГРАММА	Eco Bubble	Отложить стирку	Быстрая стирка	Легкое глажение	Моя программа	Интенсивная стирка	Замачивание	Время цикла (мин)
Хлопок	●	●	●	●	●	●	●	109
Синтетика	●	●	-	●	●	●	●	82
Джинсы	●	●	-	●	●	●	●	71
Постельное белье	●	●	-	●	●	●	●	89
Темные вещи	●	●	-	●	●	●	-	75
Ежедневная	●	●	-	●	●	-	●	53
Очистка барабана Eco	-	●	-	-	-	-	-	101
Интенсивная Eco	●	●	-	●	●	●	-	95
Верхняя одежда	●	●	-	-	●	-	-	79
Детские вещи	●	●	-	●	●	●	●	132
Стирка шерсти	●	●	-	-	●	-	-	37
Ручная стирка	●	●	-	-	●	-	-	31

1. Цикл с предварительной стиркой увеличивается приблизительно на 13 минут.
2. Данные о продолжительности работы были получены на основе измерений, соответствующих стандарту IEC 60456/EN 60456.
3. Программы Хлопок 60°C + интенсивная+Bubble соответствуют стандарту EN60456.
4. Время цикла в каждом конкретном случае может отличаться от значений, указанных в таблице, и зависит от разницы давления и температуры подаваемой воды, объема загрузки и типа белья.
5. При выборе функции интенсивной стирки время цикла увеличивается для каждого цикла.

Таблица программ

ТАБЛИЦА ПРОГРАММ(МОДЕЛИ УНИВЕРСАЛЬНЫХ ДВИГАТЕЛЕЙ: WF18****S СЕРИИ)

(● по желанию пользователя)

ПРОГРАММА	Максимальная нагрузка (кг)	МОЮЩЕЕ СРЕДСТВО			Макс. темп. (°C)	Количество оборотов (макс.)	
		Предварительная	стирка	Кондиционер		WF1802	WF1800
Хлопок	8,0	●	да	●	95	1200	1000
Синтетика	3,0	●	да	●	60	1200	1000
Джинсы	3,0	●	да	●	60	800	800
Постельное белье	2,0	●	да	●	40	800	800
Темные вещи	4,0	●	да	●	40	1200	1000
Ежедневная	4,0	●	да	●	60	1200	1000
Очистка барабана Eco	-	-	да	-	70	400	400
Интенсивная Eco	4,0	-	да	●	40	1200	1000
Верхняя одежда	2,0	-	да	●	40	1200	1000
Детские вещи	4,0	●	да	●	95	1200	1000
Стирка шерсти	2,0	-	да	●	40	800	800
Ручная стирка	2,0	-	да	●	40	400	400

ПРОГРАММА	Eco Bubble	Отложить стирку	Быстрая стирка	Легкое глажение	Моя программа	Интенсивная стирка	Замачивание	Время цикла (мин)
Хлопок	●	●	●	●	●	●	●	117
Синтетика	●	●	-	●	●	●	●	83
Джинсы	●	●	-	●	●	●	●	69
Постельное белье	●	●	-	●	●	●	●	88
Темные вещи	●	●	-	●	●	●	-	76
Ежедневная	●	●	-	●	●	-	●	51
Очистка барабана Eco	-	●	-	-	-	-	-	86
Интенсивная Eco	●	●	-	●	●	●	-	93
Верхняя одежда	●	●	-	-	●	-	-	78
Детские вещи	●	●	-	●	●	●	●	126
Стирка шерсти	●	●	-	-	●	-	-	39
Ручная стирка	●	●	-	-	●	-	-	31





























1. Цикл с предварительной стиркой увеличивается приблизительно на 13 минут.
2. Данные о продолжительности работы были получены на основе измерений, соответствующих стандарту IEC 60456/EN 60456.
3. Программы Хлопок 60°C + интенсивная+Bubble соответствуют стандарту EN60456.
4. Время цикла в каждом конкретном случае может отличаться от значений, указанных в таблице, и зависит от разницы давления и температуры подаваемой воды, объема загрузки и типа белья.
5. При выборе функции интенсивной стирки время цикла увеличивается для каждого цикла.

Приложение

ОПИСАНИЕ СИМВОЛОВ НА ЭТИКЕТКАХ ОДЕЖДЫ

Следующие символы обозначают указания по уходу за одеждой. Этикетки на одежде содержат четыре символа в следующем порядке: стирка, отбеливание, сушка и глажение, сухая чистка, если необходимо.

Использование символов обеспечивает согласованность среди производителей товаров как на родине, так и за рубежом. Следуйте указаниям на этикетках, чтобы продлить срок службы одежды и устранить проблемы, связанные со стиркой.

	Прочный материал		Можно гладить при температуре 100 °C (макс.)
	Деликатная ткань		Нельзя гладить.
 	Можно стирать при температуре 95 °C		При сухой химической чистке можно использовать любой растворитель.
 	Можно стирать при температуре 60 °C		Сухая химическая чистка только с использованием перхлорида, бензина для заправки зажигалок, чистого спирта или чистящего средства R113.
 	Можно стирать при температуре 40 °C		Сухая химическая чистка только с использованием авиационного бензина, чистого спирта или чистящего средства R113.
 	Можно стирать при температуре 30 °C		Нельзя использовать сухую химическую чистку.
	Можно стирать только вручную.		Сушка на плоской поверхности.
	Только сухая химическая чистка		Можно вешать для сушки.
	Можно отбеливать в холодной воде.		Сушить на плечиках для одежды.
	Не использовать отбеливатель.		Можно сушить в сушилке при нормальной температуре.
	Можно гладить при температуре 200 °C (макс.)		Можно сушить в сушилке при пониженной температуре.
	Можно гладить при температуре 150 °C (макс.)		Нельзя сушить в сушилке.

ЗАЩИТА ОКРУЖАЮЩЕЙ СРЕДЫ

- Данное устройство изготовлено из материалов, подлежащих вторичной переработке. Если вы решили утилизировать устройство, следуйте местным правилам по утилизации бытовых отходов. Отрежьте кабель питания, чтобы устройство нельзя было подключить к электропитанию. Снимите дверцу, чтобы животные или маленькие дети не оказались запертыми в баке машины.
- Не превышайте количество средства для стирки, рекомендованное в инструкциях производителя.
- Используйте пятновыводители и отбеливатели перед запуском цикла стирки, только если это крайне необходимо.
- Полная загрузка белья позволит вам сэкономить расход воды и электроэнергии (точный вес загружаемого белья зависит от используемой программы стирки).

Приложение

СООТВЕТСТВИЕ СТАНДАРТАМ БЕЗОПАСНОСТИ

Данное устройство соответствует европейским требованиям по безопасности, директиве ЕС 93/68 и стандарту EN 60335.

ТЕХНИЧЕСКИЕ ХАРАКТЕРИСТИКИ

ТИП		СТИРАЛЬНАЯ МАШИНА С ФРОНТАЛЬНОЙ ЗАГРУЗКОЙ			
ГАБАРИТНЫЕ РАЗМЕРЫ		WF1802 / WF1800			
		Ш600мм X Г450мм X В850мм			
ДАВЛЕНИЕ ВОДЫ		50 кПа ~ 800 кПа			
ОБЪЕМ ВОДЫ		56л			
ВЕС БЕЗ УПАКОВКИ		WF1802 / WF1800			
		63 кг			
ОБЪЕМ ЗАГРУЗКИ ДЛЯ СТИРКИ И ОТЖИМА		8,0 кг			
ПОТРЕБЛЯЕМАЯ МОЩНОСТЬ	МОДЕЛЬ		WF1802 / WF1800		
	СТИРКА	220 В		150 Вт	
		240 В		150 Вт	
	СТИРКА И НАГРЕВАНИЕ	220 В		2000 Вт	
		240 В		2400 Вт	
	ОТЖИМ	МОДЕЛЬ		WF1802 / WF1800	
		230 В		350 Вт	
СЛИВ		34 Вт			
ВЕС УПАКОВКИ	МОДЕЛЬ		WF1802 / WF1800		
	БУМАГА		2,0 кг		
	ПЛАСТИК		1,0 кг		
ОБОРОТЫ ОТЖИМА	МОДЕЛЬ		WF1802 / WF1800		
	об/мин		1200 / 1000		
КЛАСС ЗАЩИТЫ ОТ ПОРАЖЕНИЯ ТОКОМ		I			

Внешний вид и характеристики изделия могут изменяться без предварительного уведомления в целях усовершенствования продукта.

Подлежит использованию по назначению в нормальных условиях.
Рекомендуемый период: 7 лет.
Изготовитель оставляет за собой право изменять дизайн и спецификации без предварительного уведомления потребителя.

ЭНЕРГЕТИЧЕСКАЯ ЭФФЕКТИВНОСТЬ

ЭНЕРГЕТИЧЕСКАЯ ЭФФЕКТИВНОСТЬ							
Изготовитель	Samsung		Samsung		Samsung		
Модель	WF1802XE (C/U/V/W/γ)(S)		WF1802WE (C/U/V/W/γ)(S)		WF1800XE (C/U/V/W/γ)(S)		
Класс энергетической эффективности	A		A		A		
Потребление электроэнергии, кВт.ч /цикл стирка и отжим при полной загрузке при 60 °С Реальный расход электроэнергии зависит от режима эксплуатации машины	1.20		1.20		1.20		
Класс качества стирки A: максимальный G:минимальный	A		A		A		
Класс качества отжима A: максимальный G:минимальный	B		B		C		
Максимальная частота вращения, об/мин	1200		1200		1000		
Загрузка стиральной машины, кг (стирка)	8.0		8.0		8.0		
расход воды за цикл, л	56		56		56		
Корректированный уровень звуковой мощности, дБА	стирка	58		60		58	
	отжим	72		76		72	

* На продукте присутствует наклейка с информацией о его энергетической эффективности

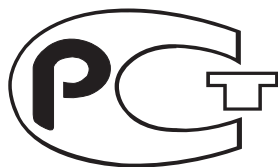

- Сертификат: РОСС КR. АВ57. В04385
- Срок действия: с 13.07.2010 г. по 12.07.2013 г.

ИЗГОТОВЛЕНО В КИТАЕ
ИЗГОТОВИТЕЛЬ: САМСУНГ
ТОВАР СЕРТИФИЦИРОВАН ФИРМОЙ АЛЪТТЕСТ - МОСКВА

Импортер в России:
ООО "Самсунг Электроникс Рус Компани", 125009, г. Москва,
Большой Гнезниковский переулок, дом 1, строение 2



АВ57



ОП004

В СЛУЧАЕ ВОЗНИКНОВЕНИЯ ВОПРОСОВ ИЛИ ПОЖЕЛАНИЙ

Страна	ТЕЛЕФОН	ВЕБ-УЗЕЛ
RUSSIA	8-800-555-55-55	www.samsung.com
GEORGIA	8-800-555-555	-
ARMENIA	0-800-05-555	-
AZERBAIJAN	088-55-55-555	-
KAZAKHSTAN	8-10-800-500-55-500(GSM: 7799)	www.samsung.com
UZBEKISTAN	8-10-800-500-55-500	www.samsung.com
KYRGYZSTAN	00-800-500-55-500	www.samsung.com
TADJIKISTAN	8-10-800-500-55-500	www.samsung.com
UKRAINE	0-800-502-000	www.samsung.com/ua www.samsung.com/ua_ru
BELARUS	810-800-500-55-500	-
MOLDOVA	00-800-500-55-500	-

Код: DC68-02967B-02_RU

WF1802XE(C/U/V/W/Y)(S)
WF1800XE(C/U/V/W/Y)(S)
WF1802WE(C/U/V/W/Y)(S)
WF1800WE(C/U/V/W/Y)(S)

Пральна машина посібник користувача

Planet First 100%
Recycled Paper

Цей посібник виготовлено виключно із переробленого паперу.

лише уявіть **МОЖЛИВОСТІ**

Дякуємо за придбання побутової техніки
Samsung.

Для отримання повного спектру послуг
зареєструйте свій виріб на веб-сайті за адресою

www.samsung.com/register



Функції вашої нової пральної машини Samsung

Нова пральна машина змінить ваші уявлення про прання білизни. Пральна машина Samsung має усі властивості, від надзвичайної місткості до заощадження електроенергії, які допоможуть перетворити буденну роботу у задоволення.

- **Збереження електроенергії**

Ця модель забезпечує більш ефективне використання електроенергії у порівнянні зі стандартною машиною класу А завдяки особливій системі генерації бульбашок та інверторному двигуну, який може працювати в режимі Quiet Drive (Тиха робота).

- **VRT PLUS (Технологія послаблення вібрації, використовується в окремих моделях)**

Ця пральна машина марки Samsung працює дуже тихо, зменшуючи шум та вібрацію до мінімуму за допомогою 3D-датчиків вібрації і технології розумного керування, яка дозволяє їй утримувати найменшу вібрацію, яка тільки можлива. Завдяки цьому пральний барабан зберігає ідеальний баланс.

- **Прання в режимі Eco Bubble™**

Режим роботи Eco Bubble в пральних машинах марки Samsung забезпечує більш якісне прання, шкодуючи при цьому структуру тканин нових видів. Режим Eco Bubble дозволяє м'якому засобу розподілятися рівномірно та проникати в тканини швидше і глибше.

- **Програма прання Верхня одяжда (Верхній одяг)**

Використання програми Eco Bubble пральної машини Samsung дозволяє прати водонепроникний одяг з меншим зносом, враховуючи на те, що Ваша пральна машина забезпечує відмінне збереження Вашого верхнього одягу. Подушка з піни, що створюється програмою Eco Bubble, захищає водоізоляційний шар від пошкоджень, що виникають внаслідок ударів та стиранням, забезпечуючи мінімальний знос верхнього одягу, а також захищаючи інші тканини, які вимагають обережного користування.

- **Система догляду за дитиною**

Пральна машина Samsung обладнана програмами прання, які забезпечують додатковий захист одягу дітей із чутливою шкірою.

Ці програми зменшують ризик подразнення шкіри у дітей, зводячи до мінімуму залишки засобу для прання. На додаток, ці програми класифікують білизну відповідно до різних типів, і прання виконується з урахуванням характеристик білизни, тож діти почуваються чистими і свіжими, коли б не одягли свій одяг.

- **Знак Wool Certified (Машина сертифікована для прання виробів з вовни)**

Машина протестована і перевірена на відповідність встановленим компанією Woolmark Company вимогам, що пред'являються до машинного прання виробів з вовни. Цей знак є знаком підвищеної сертифікації, тобто знаком кращим, ніж існуючий знак компанії Woolmark, який гарантує не тільки виконання прання, а й захист тканини у виробках з шерсті. Тканину слід прати відповідно до наведених на бирці одягу рекомендацій від компаній Woolmark і Samsung.

- **Ручне прання**

Спеціальний догляд За делікатними тканинами забезпечує відповідна температура, дбайливий режим прання і точна розрохована кількість води.

- **Програма Быстрая стирка (Швидке прання)**

Не втрачайте даремно часу! Наша програма Быстрая 15' (Швидке 15') , яка відповідає за швидке прання тривалістю 15 хвилин, дозволить Вам і прати, і займатися іншими справами. Наша програма швидкого прання Быстрая 15' (Швидке 15') допоможе Вам у Вашому зайнятому житті - тепер Ви можете прати свій улюблений одяг (вагою до 2 кг) всього за 15 хвилин!

- **Eco Drum Clean (Еко-очищення барабана)**

Завдяки системі Eco Drum Clean (Еко-очищення барабана) машина залишатиметься чистою навіть без застосування хімічних засобів. Підтримуйте барабан у чистоті і без неприємних запахів завдяки спеціальній програмі чищення.

- **Замок від дітей**

Замок від дітей дозволяє запобігти втручанню допитливих дитячих рук у роботу пральної машини. Ця захисна функція не дозволяє дітям бавитися пральною машиною і подає сигнал, коли вмикається.

- **Відкладення запуску**

Дозволяє відкласти цикл до 19 годин із кроком збільшення на 1 годину і підвищити зручність використання пральної машини, особливо коли потрібно вийти з дому.

- **Цифровий графічний дисплей**

Графічний дисплей цифрової панелі управління зрозумілий і простий у використанні при мінімальному догляді та увазі. Як дуже простий у користуванні, цифровий графічний дисплей дозволяє Вам здійснювати швидкі і точні налаштування для прання, щоб отримувати відмінні результати.

- **Широкі дверцята**

Надзвичайно широке віконце дверцят для зручного спостереження за пранням. Без зусиль завантажуйте та виймайте білизну великого розміру, таку як постіль, рушники тощо.

- **Шланг моделі Aqua для води і датчик витоку (у деяких моделях)**

Вдало розроблена система захисту від витоку води в пральних машинах компанії Samsung містить у собі «розумний» шланг, що запобігає витоку води в місці приєднання до джерела води, і датчик витоку, що розташований на дні. Якщо на шланзі з'явиться розрив або якщо виявиться витік води, то наявна всередині шланга губка розшириться і заблокує надходження води з крана.

- **Керамічний нагрівальний елемент забезпечує тривалу експлуатацію та економію електроенергії (у деяких моделях)**

Розроблений нами абсолютно новаторський керамічний нагрівач працює в два рази довше, ніж звичайні нагрівальні елементи. В результаті у Вас знижуються витрати на ремонт. Крім того, знижується коефіцієнт жорсткості води й заощаджується електроенергія.

У цьому посібнику міститься важлива інформація про встановлення, використання і догляд за новою пральною машиною Samsung. У ньому ви знайдете опис панелі керування, інструкції щодо використання машини і підказки для оптимального використання її надсучасних функцій і можливостей. У розділі «Усунення несправностей та інформаційні коди» на сторінці 37 розповідається про те, що слід робити, коли із машиною щось негаразд.

Інформація з техніки безпеки

Прийміть поздоровлення із придбанням Вами нової пральної машини Samsung ActivFresh™. У цьому Посібнику міститься важлива інформація, що стосується інсталяції, користування та обслуговування Вашої машини. Будь ласка, знайдіть час прочитати цей Посібник, щоб повною мірою скористатися безліччю переваг і властивостей Вашої пральної машини.

ЩО ВАМ НЕОБХІДНО ЗНАТИ ПРО БЕЗПЕКУ











Будь ласка, прочитайте цей Посібник повністю, щоб у Вас була впевненість у тім, що Ви знаєте, як безпечно й ефективно користуватися безліччю можливостей і функцій Вашої нової машини. Зберігайте цей Посібник в надійному місці поблизу від машини, щоб Ви мали можливість скористатися ним для пошуку інформації, що може знадобитися Вам надалі. Використовуйте цю машину тільки для тих потреб, про які йдеться в Інструкції з експлуатації.

Попередження й важливі інструкції з безпеки в цьому Посібнику не охоплюють всі можливі режими й ситуації, які можуть трапитися. Вам треба керуватися здоровим глуздом, дотримуватися заходів безпеки та забезпечувати належний догляд за машиною під час її інсталяції, технічного обслуговування й використання.

Оскільки викладені тут інструкції з користування стосуються кількох моделей пральних машин, характеристики Вашої машини можуть в чомусь відрізнятись від характеристик, наведених у цьому Посібнику, також не всі попереджувальні знаки можуть стосуватися Вашої машини. Якщо у Вас є деякі питання або проблеми, зв'яжіться з найближчим до Вас сервісним центром або знайдіть рекомендації або інформацію на сайті www.samsung.com.

ВАЖЛИВІ СИМВОЛИ БЕЗПЕКИ І ЗАСТЕРЕЖЕННЯ

Символи і знаки, які використовуються у цьому посібнику користувача:

 ПОПЕРЕДЖЕННЯ	Ризиковані дії чи недотримання заходів безпеки можуть призвести до серйозної травми або смерті.
 УВАГА	Ризиковані дії чи недотримання заходів безпеки можуть призвести до отримання незначної травми або пошкодження майна.
 УВАГА	Щоб знизити ризик виникнення пожежі, вибуху, ураження електричним струмом чи травмування під час використання пральної машини, дотримуйтеся основних заходів безпеки:
	НЕ намагайтесь виконати цю дію.
	НЕ розбирайте виріб.
	НЕ торкайтесь.
	Чітко дотримуйтесь вказівок.
	Від'єднайте вилку від мережі.
	Перевірте, чи машину заземлено, щоб уникнути ураження електричним струмом.
	Зателефонуйте до центру обслуговування по допомогу.
	Примітка

Ці попереджувальні знаки розміщені тут для того, щоб не допустити ушкодження Вас та інших людей.

Будь ласка, уважно стежте за ними.

Після прочитання цього розділу, зберігайте його в надійному місці для пошуку інформації, яка може знадобитися Вам надалі.

 Перш ніж користуватися цією машиною, прочитайте всі інструкції.

Ця машина, як і будь-яке інше устаткування, у якому використовується електрика й рухомі частини, є потенційно небезпечною. Щоб безпечно працювати з цією машиною, ознайомтеся з тим, як вона діє, і здійснійте догляд за нею, коли нею користуєтеся.



Не дозволяйте дітям (чи домашнім тваринам) гратися на вашій пральній машині або усередині неї. Двері пральної машини не легко відкрити зсередини, і діти можуть серйозно травмуватися, якщо опиняться в пастці усередині машини.

Ця машина не призначена для використання людьми (включаючи дітей) зі зменшеними фізичними, сенсорними або розумовими здатностями, або з недовістю досвіду й знань, якщо вони користуються цією машиною не під наглядом чи не під керівництвом особи, відповідальної за їхню безпеку.

Стежте за дітьми, щоб гарантувати, що вони не грають із машиною.

Якщо пошкоджена штепсельна вилка (шнур електроживлення), то щоб уникнути небезпеки, необхідно, щоб вона була замінена виробником або його сервісним агентом або іншим компетентним фахівцем.

Пральну машину необхідно розмістити так, щоб забезпечити доступ до штепсельної вилки, водопровідного крану й водовідвідних труб.

Щодо пральних машин з вентиляційними отворами в основі, забезпечте, щоб такі отвори не перекривалися килимами або якимись іншими речами.

Користуйтеся новими комплектами шлангів, не слід користуватися шлангами із старих комплектів.

ІНСТРУКЦІЇ, ЩО СТОСУЮТЬСЯ ЗНАКА WEEE



Як правильно позбутися цієї машини (Непотрібне електричне й електронне встаткування)

(Стосується країн Європейського союзу й інших європейських країн з роздільними системами збирання сміття)

Це маркування на виробі, аксесуарах або на друкованих виданнях вказує, що цей виріб і його допоміжні електронні пристрої (наприклад, зарядний пристрій, навушники, кабель USB) наприкінці строку їхньої служби не можна викидати разом з іншими домашніми відходами. Щоб виключити можливе завдання збитків навколишньому середовищу або здоров'ю людей у зв'язку з неконтрольним викиданням непотрібних речей, будь ласка, відокремте зазначені елементи від інших частин устаткування, що викидаєте, і використовуйте їх повторно, щоб сприяти раціональному повторному використанню матеріальних ресурсів.

Домашнім користувачам варто зв'язатися або з роздрібним продавцем, у якого вони купили цей виріб, або з офісом місцевої влади, щоб довідатися, де і як їм можна здати ці пристрої для екологічно безпечного повторного використання.

Користувачі, які займаються бізнесом, мають зв'язатися зі своїм постачальником і перевірити положення й умови контракту на закупівлю. Від цього виробу і його електронних аксесуарів не слід позбуватися разом з іншими комерційними відходами, які мають бути викинутими.

Інформація з техніки безпеки



ВАЖЛИВА ПОПЕРЕДЖУВАЛЬНА ІНФОРМАЦІЯ, ЩО СТОСУЄТЬСЯ ІНСТАЛЯЦІЇ



Інсталяція цього приладу повинна виконуватися кваліфікованим техніком або компанією, що надає сервісні послуги.

- Недотримання цієї вимоги може привести до удару електрострумом, запаленню, вибуху, проблемам з функціонуванням виробу або травми.

Ця машина має велику вагу, обдумайте те, як її піднімати.

Ввімкніть шнур живлення в настінну розетку змінного струму 220 В, 50 Гц, 15 А і використовуйте цю розетку тільки для підключення цієї машини. Крім того, не користуйтеся подовжувальним проводом.

- Використання настінної розетки для одночасного підключення інших приладів за допомогою трійника або шнура живлення може привести до удару електрострумом або до загоряння.
- Переконайтеся, що напруга живлення, частота й сила струму відповідають значенням, які наведені в технічних показниках виробу. Невиконання цієї вимоги може привести до удару електрострумом або до загоряння. Вилка живлення повинна надійно триматися в настінній розетці.

Регулярно видаляйте всі сторонні речовини, такі як пил або воду, з контактів вилки живлення та з контактних поверхонь сухою тканиною.

- Витягніть вилку живлення й почистіть її сухою тканиною.
- Невиконання цієї вимоги може привести до удару електрострумом або до загоряння.

Вставляйте вилку живлення в настінну розетку в правильне положення таким чином, щоб шнур прямував до підлоги.

- Якщо Ви будете вставляти вилку живлення в розетку таким чином, що шнур живлення піде в протилежному напрямку, то електричні проводи в шнурі можуть зіпсуватися, а це може привести до удару електрострумом або до загоряння.

Зберігайте всі пакувальні матеріали в такому місці, щоб до них в жодному разі не мали доступу діти, тому що пакувальні матеріали можуть бути для них небезпечні.

- Якщо дитина всуне свою голову в сумку, то це може привести до його ядухи.

Якщо ця машина або вилка живлення або шнур живлення будуть ушкоджені, зв'яжіться з найближчим до Вас сервісним центром.



Ця машина повинна бути надійно уземлена.

Не уземлюйте цю машину через трубу газопостачання, пластмасову трубу водопроводу або телефонну лінію.

- Це може привести до удару електрострумом, загоряння, вибуху або до поломки виробу
- Ніколи не вставляйте шнур живлення в розетку, якщо вона не уземлена належним чином. Упевніться, що уземлення відповідає місцевим та державним нормам.



Не розміщуйте цю машину поруч із нагрівальними приладами й займистими матеріалами.

Не розміщуйте цю машину у вологому, масляному або курному місці або в місці, що перебуває під впливом прямих сонячних променів або води (під краплями дощу).

Не розміщуйте цю машину в місцях з низькою температурою.

- Мороз може привести до розриву труб.

Не розміщуйте цю машину в таких місцях, де може бути витік газу.

- Це може привести до удару електрострумом або до загоряння.

Не користуйтеся електричним трансформатором.

- Це може привести до удару електрострумом або до загоряння.

Не користуйтеся ушкодженою вилкою живлення, ушкодженим шнуром живлення або настінною розеткою з нещільними контактами.

- Це може привести до удару електрострумом або до загоряння.

Не тягніть за шнур живлення й не згинайте його надмірно.

Не скручуйте й не прив'язуйте шнур живлення.

Не навішуйте шнур живлення на металеві предмети, покладіть якусь важку річ на шнур живлення, укладіть шнур живлення між будь-якими предметами або вкладіть шнур живлення в осередок, розташований в задній стінці машини.

- Недотримання цієї вимоги може привести до удару електрострумом або до загоряння.

Не тягніть за шнур живлення, коли витягаєте вилку з розетки.

- Витягаючи вилку з розетки, тримайтеся за вилку.
- Недотримання цієї вимоги може привести до удару електрострумом або до загоряння.

Не розміщайте шнур живлення й шланги там, де Ви можете зачепитися за них і впасти.



УВАГА

ПОПЕРЕДЖУВАЛЬНА ІНФОРМАЦІЯ, ЩО СТОСУЄТЬСЯ ІНСТАЛЯЦІЇ



Ця машина повинна бути встановлена так, щоб був забезпечений доступ до розетки живлення.

- Недотримання цієї вимоги може привести до удару електрострумом або до загоряння через витік струму.

Розмістіть Вашу машину на рівній і твердій підлозі, яка може витримати її вагу.

- Недотримання цієї вимоги може викликати аномальні вібрації, переміщення машини підлогою, шум або неполадки



ПОПЕРЕДЖЕННЯ

ВАЖЛИВА ПОПЕРЕДЖУВАЛЬНА ІНФОРМАЦІЯ, ЩО СТОСУЄТЬСЯ КОРИСТУВАННЯ МАШИНОЮ



Якщо машина заливається водою, негайно відключіть подачу води й електроживлення й зв'яжіться з найближчим до Вас сервісним центром.

- Не торкайтеся вилки живлення вологими руками
- Недотримання цієї вимоги може привести до удару електрострумом

Якщо від машини йде якийсь дивний шум, запах паленого або дим, негайно відключіть вилку живлення й зв'яжіться з найближчим до Вас сервісним центром.

- Невиконання цієї вимоги може привести до удару електрострумом або до загоряння.

У випадку витоку газу (такого як пропан, зріджений нафтовий газ і т. і.) негайно провентильуйте приміщення, не торкаючись вилки живлення. Не торкайтеся машини або шнура живлення.

- Не включайте вентилятор.
- Іскра може привести до вибуху або пожежі.

Не дозволяйте дітям грати усередині або зверху пральної машини. Крім того, коли позбувається машини, знімайте рукоятку дверей пральної машини.

- Потрапивши усередину машини, дитина може виявитися в пастці й задихнутися.

Переконайтеся, щоб впакування (губка, пінопласт), що прикріплене до підстави пральної машини, було вилучене перш, ніж Ви почали користуватися машиною.

Інформація з техніки безпеки

- ❑ Не мийте забруднені частини машини бензином, гасом, бензолом, розчинниками фарб, спиртом і іншими вогнєнебезпечними або вибуховими речовинами.
 - Це може привести до удару електрострумом, до загоряння й вибуху.

Не відкривайте двері пральної машини силою, коли вона працює (у режимах: прання водою високої температури / сушіння / віджимання).

- Вода, що витікає з пральної машини, може привести до опіків або зробити підлогу слизькою.

Це може привести до травми.

- Відкривання дверці силою може привести до поломки машини або до травми.

Не підсовуйте свої руки під машину.

- Це може привести до травми.

Не торкайтеся вилки живлення вологими руками.

- Це може привести до удару електрострумом.

Під час роботи машини не висмикуйте вилку живлення, щоб відключити машину.

- Повторна вставка вилки живлення в стінну розетку може викликати іскру й привести до удару електрострумом або до загоряння.

Не дозволяйте дітям або немічним людям користуватися цією машиною без догляду. Не дозволяйте дітям підніматися на машину.

- Недотримання цієї вимоги може привести до удару електрострумом, опікам або до травми.

Не підсовуйте свою руку або будь-яку металеву річ під пральну машину під час її роботи.

- Це може привести до травми.

Не відключайте машину, натягаючи шнур живлення, завжди міцно беріться за вилку й витягайте її з розетки живлення у прямому напрямку.

- Ушкодження шнура може привести до короткого замикання, загоряння й/або удару електрострумом

-
- ❌ Не намагайтеся ремонтувати, розбирати або перелагоджувати машину самостійно.
 - Не користуйтеся ніякими плавкими запобіжниками (такими як мідний устав, сталевий провід й т. і.) крім стандартного топкого запобіжника.
 - Якщо буде потрібен ремонт або повторна інсталяція машини, зв'яжіться з найближчим до Вас сервісним центром.
 - Недотримання цієї вимоги може привести до удару електрострумом, загоряння, поломці машини або до травми.

-
- 🔌 Якщо яка-небудь стороння речовина, наприклад, вода, потрапить до апарату, відключіть вилку живлення й зв'яжіться з найближчим до Вас сервісним центром.
 - Недотримання цієї вимоги може привести до удару електрострумом або до загоряння.

Якщо шланг для подачі води зіскочить з крану й почне заливати машину, від'єднайте вилку живлення від настінної розетки.

- Недотримання цієї вимоги може привести до удару електрострумом або до загоряння.

Від'єднайте вилку живлення, якщо не будете користуватися машиною тривалий час або якщо трапиться гроза із громом і / або блискавкою.

- Недотримання цієї вимоги може привести до удару електрострумом або до загоряння.



ПОПЕРЕДЖУВАЛЬНА ІНФОРМАЦІЯ, ЩО СТОСУЄТЬСЯ КОРИСТУВАННЯ МАШИНОЮ



Якщо пральна машина забруднена такими сторонніми речовинами, як засоби для прання, забруднення, залишки їжі й т. і., від'єднайте вилку живлення й почистіть пральну машину вологою й м'якою тканиною.

- Недотримання цієї вимоги може привести до знебарвлення, деформації, поломці або іржі.

Переднє скло може розбитися від сильного удару. Будьте обережні, користуючись пральною машиною.

- Розбите скло може привести до травми.

У випадку припинення надходження води або при повторному приєднанні шланга подачі води, відкривайте кран повільно.

Відкривайте кран повільно, якщо машиною давно не користувалися.

- Наявність повітря в шлангу подачі води або у водопровідній трубі може привести до поломки якої-небудь частини або до витoku води.

Якщо під час роботи буде мати місце довільний злив, перевірте, чи є проблема зі зливом.

- Якщо пральна машина використовується, коли вона заливається водою через неполадки зі зливом, то це може привести до удару електрострумом або до загоряння при наявності витoku електрики.

Укладайте білизну в пральну машину повністю, щоб вона не затискувалася дверцями.

- Якщо білизна затиснеться дверцями, то вона може ушкодитися або може поламатися пральна машина або з'явиться витік води.

Стежте за тим, щоб кран був закритий, коли Ви не користуєтеся пральною машиною.

- Переконайтеся, що гвинт з'єднувача шланга подачі води затягнутий належним чином.
- Недотримання цієї вимоги може привести до псування майна або до травми.

Перевірте, щоб на гумовому ущільненні не було сторонніх матеріалів (шматків тканини, ниток і т. і.).

- Не щільно закриті двері можуть привести до витoku води.

Перед тим, як користуватися машиною, відкрийте кран і переконайтеся, що з'єднувач шланга подачі води затягнутий надійно й що витік води, що був колись, відсутній.

- Якщо гвинти або з'єднувач шланга подачі води затягнуті нещільно, то це може привести до витoku води.

Щоб знизити небезпеку загоряння або вибуху:

- За певних умов у такій системі з гарячою водою, як Ваш нагрівач гарячої води, у випадку, якщо цим нагрівачем не користувалися протягом двох тижнів або більше, може утворюватися водень. **ВОДЕНЬ - ЦЕ ВИБУХОНЕБЕЗПЕЧНИЙ ГАЗ.** Якщо Ви не користувалися Вашою системою гарячої води протягом двох тижнів або більше, відкрийте всі крани гарячої води у Вашому домі і дозвольте воді стікати протягом декількох хвилин перед тим, як почати користуватися пральною машиною. Це дозволить вийти всьому водню, що утворився. У цей час не паліть й не запалюйте відкритого вогню, тому що водень вогненебезпечний. Якщо має місце витік газу, негайно провітрити приміщення, не торкаючись вилки електроживлення.

Інформація з техніки безпеки

- ☐ Не вставляйте на машину й не кладіть на неї речі (наприклад, білизну, запалені свічки, незагашені сигарети, посуд, хімікати, металеві речі й т. і.).
 - Це може привести до удару електрострумом, загоряння, поломці машини або до травми.

Не розпилюйте такі речовини, які легко випаровуються, наприклад, інсектициди, на поверхню машини.

- Крім того, що вони шкідливі для людей, вони можуть також привести до удару електрострумом, до загоряння або до поломці машини.

Не розміщуйте біля пральної машини прилади, що створюють електромагнітні поля.

- Це може привести до травми через збій у роботі машини.

Через те, що вода, яка зливається в режимі прання й сушіння, має високу температуру, не допускайте контакту із цією водою.

- Це може привести до опіку або до травми.

Не періть, не віджимайте й не сушіть водонепроникні підстилки для сидінь, циновки або одяг (*), якщо у Вашої машини немає спеціальної програми для прання цих речей.

- Не можна прати товстих, твердих циновок.
- Це може привести до травми або ушкодити пральну машину, стіни, підлогу або одяг через надмірну вібрацію.
- * Вовняні постільні речі, накидки від дощу, рибацькі жилети, лижні штани, спальні мішки, дитячі підгузки, спортивні трикотажні костюми, а також тенти для вкриття велосипедів, мотоциклів, автомобілів і т. і.

Не включаєте машину в роботу, якщо коробка для мийних засобів не вставлена на своє місце.

- Це може привести до удару електрострумом або до травми через витік води.

Не торкайтеся внутрішньої поверхні бака під час або відразу після сушіння, тому що вона гаряча.

- Це може привести до опіків.

Не кладіть свою руку в коробку для мийних засобів після того, як відкриєте її.

- Це може привести до травми, оскільки Ваша рука може бути захоплена пристроєм для уведення даних про мийні засоби. Не кладіть у пральну машину ніяких речей (наприклад, черевики, залишки їжі, тварин), крім тих, які підлягають пранню.
- Через сильну вібрацію це може привести до поломки пральної машини або до травми й загибелі свійських тварин.

Не натискайте кнопки такими гострими предметами, як шпильки, ножі, цвяхи й т. і.

- Це може привести до удару електрострумом або до травми.

Не можна прати білизну, яка забруднена маслами, кремами або лосьйонами, які звичайно продаються в спеціальних магазинах, де можна придбати засоби по догляду за шкірою, або в масажних клініках.

- Це може відбутися на гумовому ущільненні, яке буде деформоване й почне пропускати воду.

Не залишайте на барабані металеві предмети, наприклад, англійську шпильку або шпильку для волосся, або тубик з вибілювачем на довгий час.

- Це може привести до появи іржі на барабані.
- Якщо на поверхні барабана починає з'являтися іржа, нанесіть на його поверхню мийний засіб (нейтральний) й скористайтеся губкою, щоб видалити іржу. У жодному разі не користуйтеся металевою щіткою.

Не використовуйте безпосередньо засоби сухого хімічного чищення й не періть,

не обполіскуйте й не віджимайте білизну, забруднену будь-якими засобами сухого хімічного чищення.

- Це може привести до самозапалювання або до загоряння через високу температуру, що створюється при окислюванні нафти.

Не користуйтеся гарячою водою із пристроїв для охолодження / нагрівання води.

- Це може привести до поломки пральної машини

Не використовуйте для пральної машини натуральне мило для миття рук.

- Якщо воно затвердіє й накопичиться в пральній машині, це може привести до поломки машини, знебарвленню, до появи іржі або неприємних запахів.

Не періть великих речей, наприклад, постільних речей, в сітці для прання.

- Укладайте шкарпетки й бюстгальтери в сітку для прання й періть їх з іншою білизною.
- Невиконання цієї вимоги може привести до травми через сильні вібрації.

Не користуйтеся затверділими засобами для прання.

- Їхнє скупчення в пральній машині може привести до витоків води.

Якщо у Вашої пральної машини є вентиляційні отвори в її підставі, перевірте, щоб ці отвори не були закриті килимом або якоюсь іншою річчю, що перешкоджає проході повітря.

Упевніться, що кишені одягу, який буде пратися в машині, порожні.

- Тверді, гострі предмети, наприклад, монети, англійські шпильки, цвяхи, шурупи або камені можуть привести до поломки пральної машини.

Не періть в машині одяг з великими пряжками, гудзиками або іншими важкими металевими аксесуарами.



ПОПЕРЕДЖЕННЯ

ВАЖЛИВА ІНФОРМАЦІЯ, ЩО СТОСУЄТЬСЯ ЧИЩЕННЯ ПРАЛЬНОЇ МАШИНИ



Не очищайте машину, оббризкуючи її водою.

Не використовуйте для чищення пральної машини бензол, розчинники або спирт .

- Це може привести до знебарвлення, деформації, поломці, удару електрострумом або до загоряння.

Перш, ніж чистити пральну машину або виконувати її технічне обслуговування, від'єднайте машину від живлення, витягнувши вилку живлення з настінної розетки.

- Недотримання цієї вимоги може привести до удару електрострумом або до загоряння.

ЗМІСТ

ВСТАНОВЛЕННЯ ПРАЛЬНОЇ МАШИНИ	13	13 Деталі пральної машини
	14	14 Дотримання вимог зі встановлення
	14	14 Під'єднання до електромережі і заземлення
	14	14 Водопостачання
	15	15 Дренажна система
	15	15 Підлога
	15	15 Температура навколишнього середовища
	15	15 Встановлення у ніші чи шафці
	15	15 Встановлення пральної машини
ПРАННЯ БІЛИЗНИ	21	21 Перше прання
	21	21 Основні вказівки
	22	22 Використання панелі керування
	25	25 Замок від дітей
	25	25 Вимкнення звуку
	25	25 Відкладення запуску
	26	26 Eco Bubble
	27	27 Моя програма
	28	28 Прання білизни із використанням перемикача режимів
	29	29 Прання одягу вручну
	30	30 Інформація про засоби для прання та домішки
	30	30 Який засіб для прання використовувати
	31	31 Відділення для засобів для прання
	31	31 Рідкі миючі засоби (В деяких моделях)
ЧИЩЕННЯ І ДОГЛЯД ЗА ПРАЛЬНОЮ МАШИНОЮ	32	32 Програма Очистка барабана Eco (Чищення барабана Eco)
	33	33 Злив води у випадку аварійної ситуації
	34	34 Чищення відділення для засобів для прання
	35	35 Чищення фільтра для сміття
	35	35 Чищення зовнішньої поверхні машини
	36	36 Чищення сітчастого фільтра шланга подачі води
	36	36 Ремонт замерзлої пральної машини
	36	36 Зберігання пральної машини
УСУНЕННЯ НЕСПРАВНОСТЕЙ ТА ІНФОРМАЦІЙНІ КОДИ	37	37 Несправності і способи їх усунення
	38	38 Інформаційні коди
ТАБЛИЦЯ РЕЖИМІВ	39	39 Таблиця режимів(Моделі цифрових інверторів:WF18***** серії)
	40	40 Таблиця режимів(Моделі універсальних двигунів: WF18*****S серії)
ДОДАТОК	41	41 Таблиця символів догляду за тканинами
	41	41 Захист навколишнього середовища
	42	42 Заява про відповідність стандартам
	42	42 Технічні характеристики
	43	43 Енергетична ефективність

Встановлення пральної машини

Спеціаліст зі встановлення обов'язково повинен ретельно дотримуватись цих вказівок, щоб забезпечити належне функціонування пральної машини і запобігти ризику травми під час експлуатації виробу.

ДЕТАЛІ ПРАЛЬНОЇ МАШИНИ

Обережно розпакуйте пральну машину і перевірте наявність усіх деталей, вказаних нижче. Якщо під час транспортування пральну машину було пошкоджено або бракує якихось деталей, зверніться у центр обслуговування Samsung або до місцевого торгового представника Samsung.

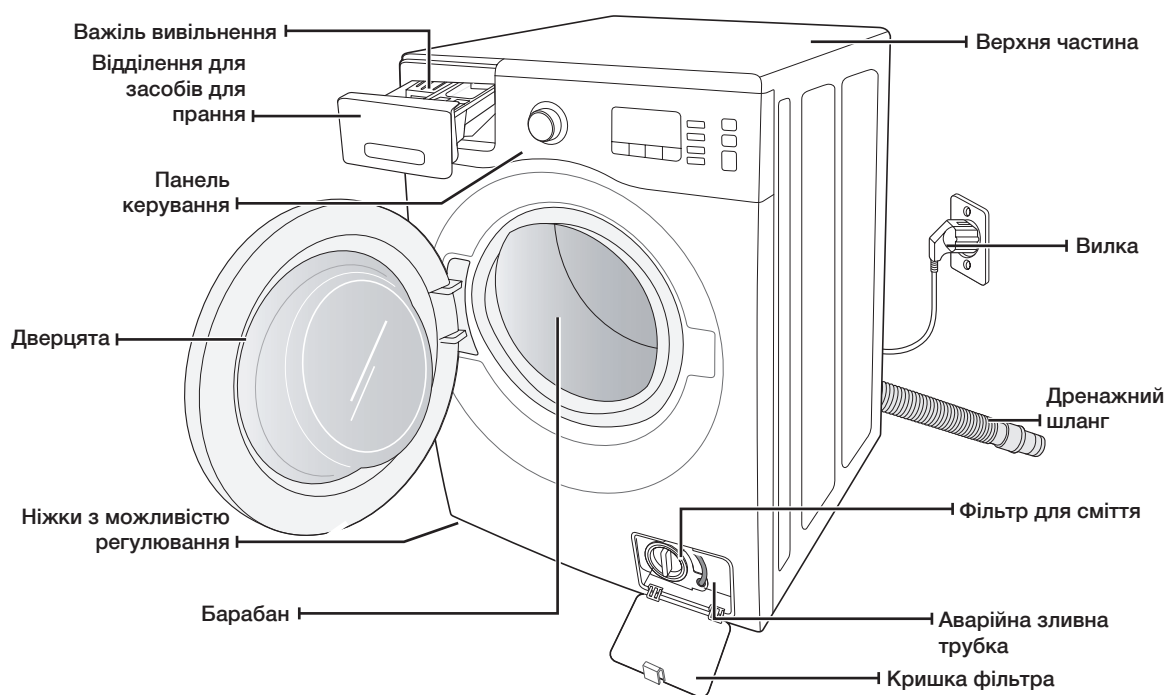

Гайковий ключ

* Заглушки отворів для болтів

Шланг для подачі холодної води

Шланг для подачі гарячої води (У деяких моделях)

Фіксатор шланга

Фіксатор заглушки

Дозатор рідких миючих засобів (У деяких моделях)



* Заглушки отворів для болтів: Кількість заглушок для отворів під болти залежить від моделі (3~5 заглушок).

Встановлення пральної машини

ДОТРИМАННЯ ВИМОГ ЗІ ВСТАНОВЛЕННЯ

Під'єднання до електромережі і заземлення

Щоб уникнути ризику пожежі, ураження електричним струмом чи травмування, під'єднання кабелів і заземлення слід виконувати із дотриманням вимог стандарту National Electrical Code ANSI/FNPA, № 70 останнього видання, а також місцевих правил і директив. Власник пристрою несе особисту відповідальність за належне обслуговування пристрою електриком.

 **Не використовуйте подовжувач.**
ПОПЕРЕДЖЕННЯ Використовуйте лише той кабель живлення, який постачається з виробом.

Перед встановленням, перевірте живлення; воно має відповідати таким вимогам:

- 220 В - 240 В 50 Гц із запобіжником 15 А чи автоматичним вимикачем
- окремий ланцюг живлення лише для пральної машини

Пральну машину слід належним чином заземлити. У разі поломки або збійної роботи, заземлення знижує ризик ураження електричним струмом, забезпечуючи шлях найменшого опору для електричного струму.

Пральна машина постачається з кабелем живлення, який має триконтактну вилку для використання у належно встановленій та заземленій розетці.

 **Не під'єднуйте провід заземлення до пластмасових водопровідних труб, газопроводів чи труб подачі гарячої води.**

Неналежне під'єднання провідника заземлення може призвести до ураження електричним струмом.

Якщо ви не впевнені, що машину заземлено належним чином, зверніться по допомогу до кваліфікованого електрика чи спеціаліста з обслуговування. Не змінюйте вилку, яка постачається із пральною машиною. Якщо вона не підходить до розетки, кваліфікований електрик повинен встановити відповідну розетку.

Водопостачання

Вода наповнюватиме машину належним чином, якщо тиск води становитиме 50 кПа - 800 кПа. Тиск води менше 50 кПа може призвести до виходу із строю водопровідного клапана, перешкоджаючи його повному вимкненню. Або ж для наповнення машини водою може знадобитися більше часу, ніж це дозволено системою контролю, що призведе до вимкнення пристрою. (Обмеження щодо часу наповнення, вбудовані у систему керування, призначені для запобігання протікання води у разі послаблення внутрішнього шланга).

Водопровідні крани мають бути розташовані в межах 122 см від задньої панелі машини, щоб забезпечити доступ до неї шлангом подачі води.

 **Більшість магазинів, де продаються системи водопостачання, пропонують шланги подачі води різної довжини до 305 см.**

Ризик витоку води і пошкодження можна зменшити, якщо:

- забезпечити легкий доступ до водопровідних кранів;
- закривати крани, коли машина не використовується;
- час від часу перевіряти шланг подачі води на наявність витоку.

 **ПОПЕРЕДЖЕННЯ** Перш ніж використовувати пральну машину вперше, перевірте усі з'єднання водопровідних кранів та клапанів на наявність витоку.

Дренажна система

Компанія Samsung рекомендує використовувати зливну трубу висотою 65 см. Дренажний шланг слід прокласти через фіксатор для дренажного шланга до зливної труби. Розмір зливної труби має відповідати зовнішньому діаметру дренажного шланга. Дренажний шланг під'єднується на заводі.

Підлога

Для забезпечення якомога кращої роботи пральну машину слід встановити на міцній підлозі. Дерев'яну підлогу може знадобитися укріпити, щоб зменшити вібрування та/або незбалансоване навантаження. Килими та м'який настил сприяють вібруванню, і тому пральна машина може дещо зміщуватися під час циклу віджиму.

Не встановлюйте пральну машину на платформі чи на ненадійно закріпленій конструкції.

Температура навколишнього середовища

Не встановлюйте пральну машину в приміщенні, де може замерзнути вода, оскільки у водопровідному клапані, насосі та шлангах завжди залишається незначна кількість води. Замерзла вода може призвести до пошкодження пасів, насосу та інших компонентів.

Встановлення у ніші чи шафці

Для гарантії безпеки та належної роботи пральну машину слід встановлювати на відстані:

з боків – 25 мм

ззаду – 50 мм

згори – 25 мм

спереду – 465 мм

Якщо поруч із пральною машиною встановлено сушарку, перед нішею чи шафкою має бути принаймні 465 мм незаблокованого простору. Сама по собі пральна машина не потребує спеціальної відкритого простору.

ВСТАНОВЛЕННЯ ПРАЛЬНОЇ МАШИНИ

КРОК 1

Вибір місця розташування

-  Перш ніж встановлювати пральну машину, перевірте, чи місце розташування:
- має тверду рівну поверхню без килимового покриття чи покриття, яке може завадити вентиляції;
 - захищене від дії прямих сонячних променів;
 - має належну вентиляцію;
 - має температуру навколишнього середовища не нижче 0 °C;
 - знаходиться на відстані від джерел тепла (наприклад масляних нагрівачів чи газових плит);
 - має достатньо вільного простору, щоб не ставити пральну машину на кабель живлення.

Встановлення пральної машини

КРОК 2

Видалення транспортувальних болтів

Перед встановленням пральної машини слід зняти п'ять транспортувальних болтів на задній панелі пристрою.

1. Викрутіть усі болти за допомогою гайкового ключа, який додається.

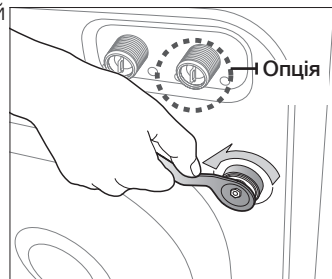

2. Тримайте болт за допомогою гайкового ключа і потягніть через широку частину отвору. Повторіть ці дії для кожного болта.

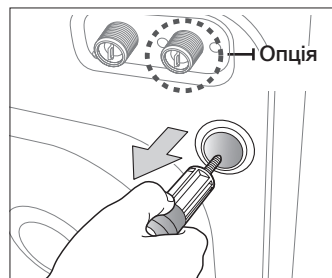

3. Закрийте отвори пластмасовими заглушками, які додаються.

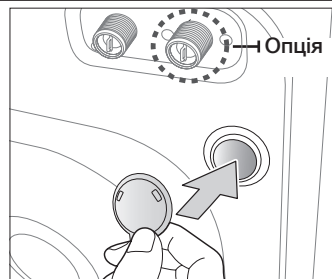

4. Зберігайте болти у безпечному місці; вони можуть знадобитися, якщо ви транспортуватимите машину у майбутньому.



Пакувальний матеріал може становити небезпеку для дітей; зберігайте весь пакувальний матеріал (пластикові пакети, полістирол тощо) у місцях, недоступних для дітей.



Вставте фіксатор заглушки (одне з приладь у вініловому пакуванні) у отвір, з якого було виїнято шнур живлення на тильній стороні виробу.

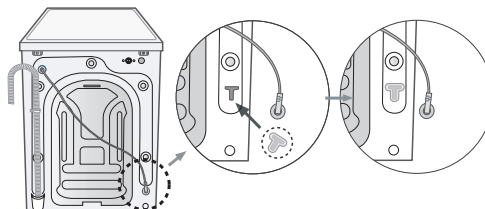

КРОК 3**Регулювання ніжок**

 Встановлюйте пральну машину так, щоб вилка кабелю живлення, система водопостачання і дренажна система були легкодоступні.

1. Встановіть машину у потрібне положення.

2. Вирівняйте пральну машину, повертаючи ніжки рукою, доки не буде відрегульовано потрібну висоту.

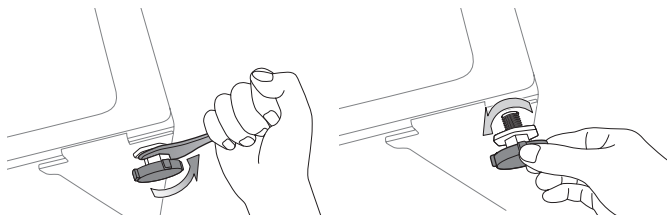

3. Коли машину буде вирівняно, затягніть гайки за допомогою гайкового ключа, який додається до виробу.

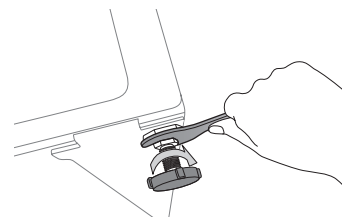
**КРОК 4****Під'єднання системи водопостачання і дренажної системи****Під'єднання шланга подачі води**

1. Візьміть насадку у вигляді літери "L" шланга подачі холодної води і під'єднайте її до вхідного отвору системи подачі холодної води на задній панелі виробу. Затягніть вручну.

 Шланг подачі води має бути під'єднаний до пральної машини з одного кінця і до водопровідного крана з іншого. Не допускайте натягнення шлангу подачі води. Якщо шланг надто короткий, замініть його на довший шланг високого тиску.

2. Під'єднайте інший кінець шланга подачі холодної води до водопровідного крана із холодною водою і затягніть рукою. Якщо потрібно, можна змінити положення шланга подачі води з боку пральної машини; для цього потрібно послабити з'єднання, повернути шланг і повторно затягнути з'єднання.

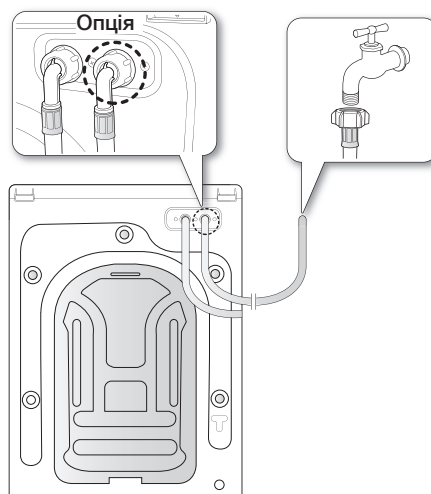
**Для деяких моделей з додатковою подачею гарячої води :**

1. Візьміть червону трубку, зігнуту у формі букви L, призначену для шланга подачі гарячої води, й приєднайте її до патрубка постачання гарячої води, розташованого на тильній стороні машини. Закріпіть її вручну.
2. Приєднайте інший кінець шланга для постачання гарячої води до крана гарячої води вашої мийки й закріпіть його вручну.
3. Скористайтеся воронкоподібною вставкою, якщо ви хочете прати тільки холодною водою.

Встановлення пральної машини

Під'єднання шланга подачі води (для певних моделей)

1. Зніміть адаптер зі шланга подачі води.

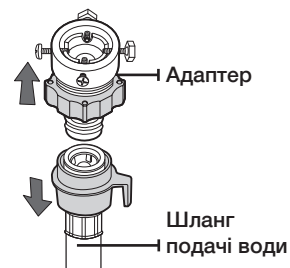

2. Спершу за допомогою хрестоподібної викрутки типу послабте чотири гвинти на адаптері. Потім візьміть адаптер і повертайте частину (2) за напрямком стрілки, доки не утвориться отвір шириною у 5 мм.

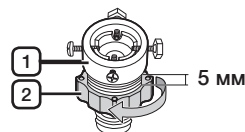

3. Під'єднайте адаптер до водопровідного крана, надійно затягнувши гвинти і водночас піднімаючи адаптер вгору. Поверніть частину (2) у напрямку стрілки і з'єднайте частини (1) і (2).

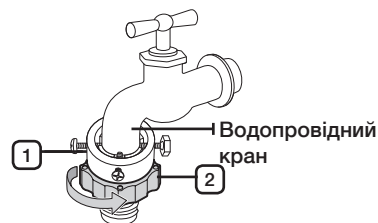

4. Під'єднайте шланг подачі води до адаптера. Якщо зняти частину (3), шланг автоматично під'єднається до адаптера, і почується звук клацання.

-  Після під'єднання шланга подачі води до адаптера перевірте, чи правильно він під'єднаний, потягнувши шланг подачі води вниз.

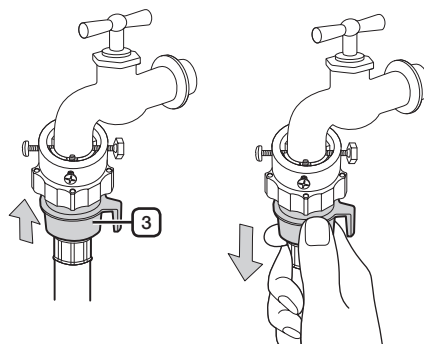

5. Під'єднайте інший кінець шланга подачі води до впускного водопровідного клапана на задній панелі пральної машини. Закрутіть шланг за годинниковою стрілкою до упору.

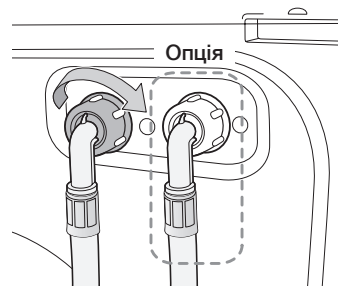



6. Увімкніть подачу води і перевірте, чи з водопровідного клапана, крана чи адаптера не протікає вода. Якщо є витік води, повторіть викладені вище дії.



Не використовуйте пральну машину, якщо є витік води. Це може спричинити ураження електричним струмом або травмування.

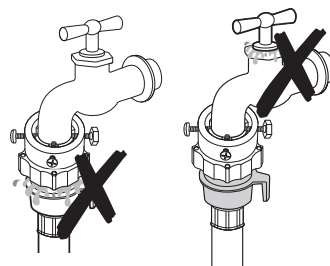

- Якщо водопровідний кран має різьбу, під'єднайте шланг подачі води до крана, як показано на малюнку.

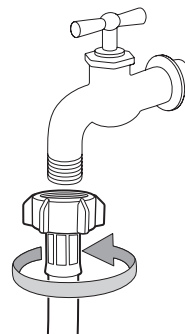

Для водопостачання використовуйте стандартний тип крана. Якщо кран квадратний чи надто великий, зніміть розпірне кільце, перш ніж вставляти кран в адаптер.

Підключення шланга моделі Aqua (У деяких моделях)

Насадка до шланга моделі Aqua була винайдена для захисту від витіку води. Вона приєднується до шланга подачі води і автоматично відключає потік води, якщо шланг пошкоджений. На ній також спрацьовує попереджувальний індикатор.

- Приєднайте шланг подачі води до крана, як показано на малюнку.

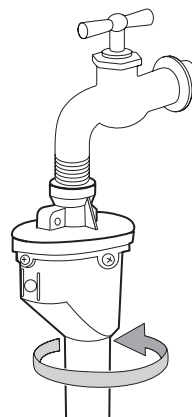

Встановлення пральної машини

Під'єднання дренажного шланга

Кінець дренажного шланга можна розташувати трьома способами:

1. **Над краєм умивальника:** Дренажний шланг слід розташувати на висоті 60-90 см. Щоб дренажний шланг залишався зігнутим, використовуйте пластмасовий фіксатор шланга, який додається. Прикріпіть фіксатор до стіни за допомогою гачка чи до крана за допомогою шнура, щоб запобігти зміщенню дренажного шланга.

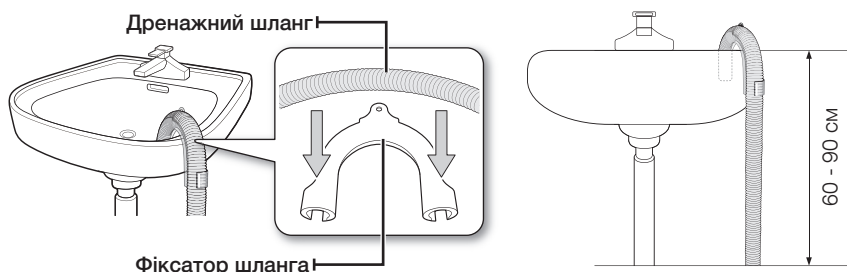

2. **У дренажному патрубку умивальника:** Дренажний патрубок має бути розташований над сифоном умивальника так, щоб кінець шланга знаходився принаймні 60 см вище підлоги.
3. **У дренажній трубі:** Радимо використовувати вертикальну трубу висотою 65 см; вона має бути не коротшою за 60 см і не довшою за 90 см.

 Параметри зливного стояка:

- мінімальний діаметр 5 см.
- мінімальна швидкість зливу 60 літрів на хвилину.

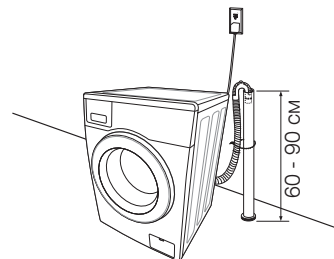

КРОК 5

Підключення пральної машини до електромережі

Увімкніть вилку кабелю живлення у придатну для використання розетку на 230 В 50 Гц, захищену запобіжником 15 А чи відповідним автоматичним вимикачем.

(Детальну інформацію про вимоги щодо живлення і заземлення див. на стор. 14).

Прання білизни

Із новою пральною машиною Samsung єдине зусилля, яке вам необхідно буде докласти для прання, - це вирішити, що необхідно прати в першу чергу.

ПЕРШЕ ПРАННЯ

 Перед першим пранням слід запустити повний цикл прання без завантаження білизни.

1. Натисніть кнопку **Вкл. (Увімк.)**.
2. Додайте трохи засобу для прання у відповідний відсік **Ⓜ** у відділенні для засобів для прання.
3. Увімкніть подачу води до пральної машини.
4. Натисніть кнопку **Старт/Пауза (Пуск/Пауза)**.

 Воду, яка залишилась у машині після пробного запуску, що виконувався виробником, буде злито.

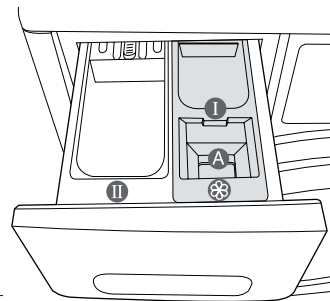

Відсік Ⓜ: засіб для попереднього прання чи крохмаль.

Відсік Ⓜ: засіб для основного прання, пом'якшувач води, засіб для попереднього замочування, відбілювач і засіб для видалення плям.

Відсік Ⓢ: додаткові засоби, наприклад пом'якшувач тканин чи будь-що із вищезгаданого (не заповнювати вище нижньої позначки (MAX) відсіку "A")

ОСНОВНІ ВКАЗІВКИ

1. Завантажте білизну у пральну машину.

 **попередження** Не перевантажуйте пральну машину. Щоб визначити максимально допустиме навантаження для кожного типу білизни, див. таблицю на сторінці 30.

-  • Перевірте, чи білизну не притисло дверцятами, оскільки це може призвести до витoku води.
 - Після циклу прання на гумовій прокладці тверцят може залишитися засіб для прання. Усуньте залишки засобу, оскільки його наявність може призвести до витoku води.
 - Не періть водонепроникний одяг.
2. Закрийте дверцята, щоб почулося клацання.
 3. Увімкніть живлення.
 4. Додайте засіб для прання та інші додаткові засоби у відділення з дозатором.
 5. Виберіть відповідний цикл і параметри прання білизни.
Засвітиться індикатор прання, і на дисплеї з'явиться приблизний час циклу прання.
 6. Натисніть кнопку **Старт/Пауза (Пуск/Пауза)**.

Прання білизни

ВИКОРИСТАННЯ ПАНЕЛІ КЕРУВАННЯ



1 ЦИФРОВИЙ ГРАФІЧНИЙ ДИСПЛЕЙ

Відображає залишковий час циклу прання, усю інформацію про цикл прання і повідомлення про помилки.

Дозволяє вибрати тип прання і швидкість обертів для відтискання.

 Детальнішу інформацію див. у розділі “Прання білизни із використанням перемикача режимів” на стор. 28.

Хлопок (Бавовна) - Для середньо- або слабозабруднених бавовняних речей, постелі, спідньої білизни, рушників, сорочок тощо.

Синтетика(Синтетика) - Для середньо- або слабозабруднених речей (блузок, сорочок тощо) із поліестру (діолен, тревіра), поліаміду (перлон, нейлон) чи інших такого роду тканин.

Джинси (Джинси) - Підвищений рівень води під час основного прання та при додатковому полосканні видаляє залишки прального порошку, які можуть залишити плями на Вашому одязі.

Постельное белье (Постільна білизна) - Для покривал, простирадл, підковдр і т. д.

 Для отримання найкращого результату Ви потрібно прати тільки один вид постільних речей загальною вагою до 2 кг.

Темные вещи (Темні речі) - Додаткові полоскання та знижена швидкість обертання забезпечать, щоб Ваші улюблені темні речі пралися в щадному режимі і ретельно переполіскувалися.

Ежедневная (Щоденне прання) - Використовується для речей, якими щодня користуються, наприклад, спідня білизна та сорочки.

Очистка барабана Eco (Чищення барабана Eco) - Використовуйте цю програму для чищення барабана. Вона видаляє з барабана бруд і бактерії. Рекомендується користуватися нею регулярно (після кожних 40 прань). Ніякі миючі засоби або відбілювачі не потрібні.

Интенсивная Eco (Інтенсивне Eco) - Низькотемпературна програма Eco Bubble забезпечить Вам відмінне прання при значній економії електроенергії.

Верхняя одежда (Верхній одяг) - Користуйтеся цією програмою для такого верхнього одягу, як одяг для гірських прогулянок, гірськолижний та спортивний одяг. Для одягу з тканин, що пройшли функціональну технологічну обробку і включають такі волокна, як спандекс, стрейч та мікрволокно.

Детские вещи (Дитячі речі) - Прання при високій температурі і додаткові цикли полоскання виключать присутність на вашому делікатному одязі слідів будь-якого прального порошка.

2 ПЕРЕКІВАЧ РЕЖИМІВ

Стирка шерсти (Вовна) - Лише для тих шерстяних виробів, які можна прати у пральній машині. Вага білизни не має перевищувати 2 кг.

- У режимі прання вовни прання здійснюється спокійним погодюванням барабана. У режимі полоскання спокійне погодювання й замочування тривають із метою запобігти усадці / зміні форм вовняних волокнин, а також з тією метою, щоб чищення здійснювалося найбільш бережливим способом. Припинити цю операцію нескладно.
- Для одержання кращих результатів прання й для кращого збереження вовняних волокнин у режимі прання вовни рекомендується користуватися нейтральним пральним порошком.



Режим прання шерстяних виробів цієї машини схвалено компанією Woolmark; він може застосовуватися для виробів із позначкою Woolmark, які можна прати у пральній машині, однак прання цих виробів слід здійснювати із дотриманням вказівок на ярлику і вказівок виробника пральної машини, M1042(WF18*****) (номер сертифіката, виданого компанією IWS NOM INEE Co., Ltd.)

Ручна стирка (Ручне прання) - Дуже щадна програма прання, настільки ж лагідна, як ручне прання.

Отжим (Відтискання) - Виконує додатковий цикл відтискання для усунення ще більшої кількості води.

Полоскание + Отжим (Полоскання + Відтискання) -

Використовується для білизни, яку треба лише сполоскати, або щоб додати пом'якшувач для тканин, який слід застосовувати під час полоскання.

3 КНОПКА ВИБОРУ
ТЕМПЕРАТУРИ

Натискайте кнопку кілька разів поспіль, щоб вибрати з-поміж доступних значень температури води:
(Холодна вода(☺), 30 °C, 40 °C, 60 °C і 95 °C).

4 КНОПКА ВИБОРУ
РЕЖИМУ
ПОЛОСКАННЯ

Використовується для додавання додаткових циклів полоскання. Максимальна кількість циклів полоскання - п'ять.

5 КНОПКА ВИБОРУ
РЕЖИМУ
ВІДТИСКАННЯ

Натискайте кнопку кілька разів поспіль, щоб вибрати з-поміж доступних значень швидкості відтискання.

WF1802	, , 400, 800, 1000, 1200 об./хв.
WF1800	, , 400, 600, 800, 1000 об./хв.

“Без відтискання ” - Білизна залишається у барабані, і після останнього зливу води цикл відтискання не виконується.

“Затримання полоскання ()” - Білизна залишається у воді останнього циклу полоскання. Перш ніж витягти білизну, слід виконати цикл зливу або відтискання.

6 КНОПКА ВИБОРУ
ДОДАТКОВИХ
ФУНКЦІЙ

Натисніть потрібне число раз на цю кнопку, щоб вибрати потрібну додаткову функцію прання:



Замочування → Інтенсивне прання → Попереднє прання
→ Замочування + Інтенсивне прання → Замочування + Попереднє прання
→ Інтенсивне прання + Попереднє прання
 → Замочування + Інтенсивне прання + Попереднє прання
 → (відкл)

“Інтенсивне прання ”: Натисніть на цю кнопку, якщо білизна дуже брудна і потребує інтенсивного прання. Тривалість режиму збільшується для кожного режиму.

“Замочування ”: Використовуйте цю додаткову функцію для ефективного видалення плям з білизни шляхом його замочування.

- Процес замочування здійснюється протягом 13 хвилин у режимі прання.

Прання білизни

	<ul style="list-style-type: none"> • Функція Замочування виконується за 6 циклів протягом 30 хвилин, де в кожному циклі виконується замочування, коли барабан 1 хвилину обертається і 4 хвилини стоїть на місці. • Функція Замочування діє тільки для наступних програм прання: Хлопок (Бавовна), Синтетика (Синтетика), Джинси (Джинси), Постельное белье (Постільна білизна), Ежедневная (Щоденне прання), Детские вещи (Дитячі речі). <p>“Попереднє прання  ”: Попереднє прання можливо тільки для таких програм прання, як: Хлопок (Бавовна), Синтетика (Синтетика), Джинси (Джинси), Постельное белье (Постільна білизна), Темные вещи (Темні речі), Ежедневная (Щоденне прання), Детские вещи (Дитячі речі).</p>
<p>7 КНОПКА ВИБОРУ РЕЖИМУ ECO BUBBLE</p>	<p>Вибір режиму Eco Bubble включений за умовчуванням. Натисніть один раз на кнопку режиму Eco Bubble, щоб його скасувати, і кнопку ОТКЛ (ВИМКН.) (зображена на панелі керування) генератор Bubble Generator, натисніть на неї ще раз ВКЛ (ВВИМКН), щоб знову включити цю функцію.</p> <ul style="list-style-type: none"> • Деякі режими прання повинні мати можливість включення (ВВИМКН.) програми Eco Bubble (буде відображатися на панелі, а Генератор включатиметься автоматично). • Деяким режимам прання ця програма не потрібна і генератор відключається автоматично ОТКЛ (ВИМКН). • Для багатьох режимів ви можете налаштувати цю програму вручну, що помітно вплине на тривалість прання, що відображається на панелі управління (див. стор. 26 для отримання додаткової інформації).
<p>8 КНОПКА ВИБОРУ РЕЖИМУ ВІДКЛАДЕННЯ ЗАПУСКУ</p>	<p>Натискайте цю кнопку кілька разів поспіль, щоб вибирати з-поміж параметрів режиму відкладення запуску (від 3 до 19 годин із кроком збільшення 1 година).</p> <p>Година, яка відображається, вказує на час завершення циклу прання.</p>
<p>9 КНОПКА ВИБОРУ РЕЖИМУ ШВИДКЕ ПРАННЯ</p>	<p>Ця програма призначена для легко забрудненої білизни вагою до 2 кг, яку Вам потрібно терміново попрати. Мінімально ця програма потребує близько 15 хвилин, але цей час може відрізнятись від вказаного значення в залежності від тиску, жорсткості і температури води на вході, від кімнатної температури, виду, кількості та міри забруднення білизни, незбалансованого завантаження використовуваного прального засобу, коливань напруги електроенергії та обраних додаткових функцій.</p> <ul style="list-style-type: none"> • Натисніть на цю кнопку потрібну кількість разів, щоб вибрати потрібну тривалість режиму прання: 15хв → 20хв → 30хв → 40хв → 50хв → 60хв → 70хв → 80хв → 90хв → Відкл. <p> ПОПЕРЕДЖЕННЯ Кількість порошкового/рідкого миючого засобу не повинна перевищувати 20 г (для білизни вагою 2 кг), інакше миючий засіб може залишитися на одязі.</p>
<p>10 КНОПКА ВИБОРУ ЛЕГКЕ ПРАСУВАННЯ</p>	<p>Натисніть цю кнопку, щоб зменшити утворення складок після відтискування.</p>
<p>11 КНОПКА ПУСКУ/ ПАУЗИ</p>	<p>Використовується, щоб призупинити або перезапустити цикл.</p>
<p>12 КНОПКА ВИБОРУ МОЯ ПРОГРАМА</p>	<p>Оберіть свою улюблену програму, встановивши температуру, швидкість обертання барабана, міру забруднення речей, програму і т. д.</p>
<p>13 КНОПКА ЖИВЛЕННЯ</p>	<p>Натисніть один раз, щоб увімкнути машину, натисніть ще раз, щоб вимкнути.</p> <p>Якщо впродовж 10 хвилин не натискати жодної кнопки, живлення автоматично вимкнеться.</p>



Замок від дітей

Функція “замок від дітей” дозволяє заблокувати усі кнопки, щоб не можна було змінити вибраний вами режим прання.

Увімкнення/Вимкнення

Щоб увімкнути або вимкнути функцію “замок від дітей”, одночасно натисніть кнопки **Температура(Температура)** і **Полоскание(Полоскання)** і утримуйте їх упродовж 3 секунд. “Замок від дітей” засвітиться, коли функцію буде увімкнено.

 Коли функція “замок від дітей” увімкнеться, працюватиме лише кнопка **Вкл. (Увімк.)**. Функція “замок від дітей” залишається увімкненою навіть після увімкнення і вимкнення живлення у разі від'єднання і під'єднання кабелю живлення.



Вимкнення звуку

Функцію вимкнення звуку можна вибрати під час усіх програм. У разі вибору цієї функції звук буде вимкнено для усіх програм. Навіть якщо живлення було увімкнено і вимкнено кілька разів поспіль, це налаштування буде збережено.

Увімкнення/Вимкнення

Щоб увімкнути або вимкнути функцію вимкнення звуку, одночасно натисніть кнопки **Отжим (Відтискання)** і **Опція(Опція)** і утримуйте їх впродовж 3 секунд. Лампочка на кнопці “Вимкнення звуку” і панель керування світитимуться, якщо ця функція буде включена.



Відкладення запуску

Пральну машину можна налаштувати на автоматичне завершення прання у пізніший час, вибравши відкладення від 3 до 19 годин (із кроком збільшення 1 година). Година, яка відображається, вказує на час завершення циклу прання.

1. Вручну або автоматично налаштуйте пральну машину відповідно до типу білизни, яку потрібно випрати.
2. Натискайте кнопку **Отложить старт (Відкласти запуск)** кілька разів поспіль, доки не буде встановлено час відкладення.
3. Натисніть кнопку **Старт/Пауза (Пуск/Пауза)**. Індикатор “Отложить старт (Відкласти запуск)” засвітиться, і почнеться зворотній відлік до встановленого часу.
4. Щоб скасувати функцію відкладеного запуску, натисніть кнопку **Вкл. (Увімк.)** і знову увімкніть пральну машину.



Прання білизни

Eco Bubble

Режим Eco Bubble дозволяє миючому засобу розподілятися рівномірно та проникати в тканини швидше і глибше.

- Функція барботування доступна для всіх програм прання за винятком програми Очистка барабана Eco (Чищення барабана Eco), інформація про наявність цієї функції надана нижче.

Програма прання	Функція барботування	Можливість скасування функції барботування
Хлопок (Бавовна), Синтетика (Синтетика), Джинси (Джинси), Постельное белье (Постільна білизна), Темные вещи (Темні речі), Ежедневная (Щоденне прання)	Існує	Існує
Интенсивная Eco (Інтенсивне прання Eco), Верхняя одежда (Верхній одяг), Детские вещи (Дитячі речі), Стирка шерсти (Вовна), Ручная стирка (Ручне прання)		Відсутня
Очистка барабана Eco (Чищення барабана Eco)	Відсутня	-

- Залежно від програми прання можуть використовуватися різні функції барботування.
- Технологія Eco Bubble встановлюється за умовчанням. Натисніть на кнопку один раз, щоб скасувати вибір технології Eco Bubble, натисніть знову, щоб вибрати технологію Eco Bubble.
- Відкрийте дверці, вкладіть білизну для прання в бак і закрийте дверці.
 - Натисніть кнопку **Вкл. (Увімкн.)**.
 - Виберіть функцію.
 - З огляду на кількість білизни для прання, помістіть необхідну кількість миючого засобу та зм'якшувача тканини у відповідні дозатори шухлядки для мийних засобів і закрийте шухлядку.
 - Помістіть необхідну кількість миючого засобу в дозатор для миючих засобів ①, і помістіть засіб для полоскання в дозатор засобів для полоскання ② суворо нижче лінії позначки для засобів для полоскання (MAX) "A"
 - Якщо оберете програму Предв. (Попереднє прання), помістіть миючий засіб у відділення для попереднього прання ①.
 - Щоб скористуватися рідким миючим засобом, вставте в цю шухлядку дозатор для рідкого миючого засобу (див. розділ "Рідкі миючі засоби" на стор. 31).
- Не кладіть порошковий миючий засіб у дозатор для рідкого миючого засобу.
- Натисніть на кнопку **Старт/Пауза (Пуск/Пауза)**.
 - Натисніть на кнопку **Старт/Пауза (Пуск/Пауза)**, щоб почати прання.
 - Кількість білизни визначається автоматично, після чого починається прання.
 - Після того, як пральна машина запрацює, Ви не зможете додавати або вибирати функцію барботування.
- При заданій кількості миючого засобу створюється достатня кількість бульбашок для барботування.
 - Будь ласка, регулярно очищайте фільтр від сміття. Періодичне чищення допомагає генерувати достатню кількість бульбашок.
 - В залежності від миючого засобу і білизни для прання бульбашки можуть абсорбуватися, і може здатися, що їх мало.
 - Незважаючи на те, що бульбашки утворюються відразу ж, як тільки почнеться прання, користувачеві може знадобитися кілька хвилин, щоб їх побачити.

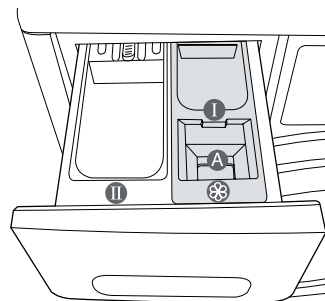

Моя програма

Ця кнопка дає Вам зручну можливість активувати Ваше звичайне прання (з огляду на температуру, швидкість обертання барабана, міру забруднення речей і т. д.) одним єдиним натисканням на неї. Штовхаючи кнопку Моя програма (Моя програма), натисніть на кнопку Моя программа (Моя програма), щоб завантажити і використовувати збережені додаткові функції програми Моя программа (Моя програма). Підсвічування кнопки Моя программа (Моя програма) повідомить Вас про її активацію. Крім того, будуть блимати сигнальні лампочки обраної програми та додаткових функцій.

Ви можете встановити усі потрібні Вам додаткові функції у програмі Моя программа (Моя програма).

1. Увімкніть подачу води.
2. Натисніть кнопку **Вкл (Увімкн.)**.
3. Виберіть режим, користуючись **Переключателем циклов (Перемикачем режимів)**.
4. Після вибору режиму, встановіть всі додаткові функції.

 Подивіться встановлення усіх доступних додаткових функцій для кожного режиму на “таблиця режимів” на стор. 39.

5. Після цього Ви можете зберегти обраний режим і додаткові функції, натиснувши та утримуючи кнопку **Моя програма (Моя програма)** не менш, ніж 3 секунди, у програмі Моя программа (Моя програма). Режим і додаткові функції, які Ви оберете, будуть відображатися, коли Ви виберете програму Моя программа (Моя програма) наступним разом.

 Ви можете змінити налаштування функції Моя программа (Моя програма), якщо вдруге виконаєте процедуру, яка описана вище. Налаштування, якими Ви користувалися в останній раз, з'являться знову, коли Ви виберете функцію Моя программа (Моя програма).

 Якщо Ви натиснете на кнопку Моя программа (Моя програма) і відпустите її до закінчення 3 секунд, то з'явиться раніше збережена програма прання і додаткові функції. Якщо Ви натиснете і будете утримувати кнопку Моя программа (Моя програма) 3 секунди, то збережеться програма і додаткові функції, які встановлені в даний час, і світлодіодний індикатор блиматиме протягом 3 секунд.

Прання білизни

Прання білизни із використанням перемикача режимів

Завдяки новій пральній машині Samsung і автоматичній системі контролю “Fuzzy Control” прати одяг неймовірно легко. Коли ви вибираєте програму прання, машина встановлює правильну температуру, час і швидкість прання.

1. Відкрийте кран подачі води подачі води.
2. Натисніть кнопку **Вкл. (Увімк.)**.
3. Відкрийте дверцята.
4. Завантажте білизну у барабан, не перевантажуючи його.
5. Закрийте дверцята.
6. Додайте засіб для прання, пом'якшувач і засіб для попереднього прання (якщо потрібно) у відповідні відсіки.

 Режим попереднього прання доступний лише для таких програм: Хлопок (Бавовна), Синтетика (Синтетика), Джинси (Джинси), Постельное белье (Постільна білизна), Темные вещи (Темні речі), Ежедневная (Щоденне прання) і Детские вещи (Дитячі речі). Цей режим необхідний лише коли одяг сильно забруднений.

7. Використовуйте **перемикач режимів**, щоб вибрати потрібний режим відповідно до типу тканини: Хлопок (Бавовна), Синтетика (Синтетика), Джинси (Джинси), Постельное белье (Постільна білизна), Темные вещи (Темні речі), Ежедневная (Щоденне прання), Очистка барабана Есо(Чищення барабана Есо), Интенсивная Есо (Інтенсивне прання Есо), Верхняя одежда (Верхній одяг), Детские вещи (Дитячі речі), Стирка шерсти (Вовна), Ручная стирка (Ручне прання). На панелі керування засвітяться відповідні індикатори.
8. На цьому етапі можна контролювати температуру прання, кількість полоскань, швидкість віджиму і час відкладення запуску натисненням відповідної кнопки.
9. Натисніть кнопку **Старт/Пауза (Пуск/Пауза)** і розпочнеться прання. Засвітиться індикатор роботи і на дисплеї з'явиться інформація про час циклу, який залишився.

Пауза

Впродовж 5 хвилин від початку прання можна додати/вийняти білизну.

1. Натисніть кнопку **Старт/Пауза (Пуск/Пауза)**, щоб розблокувати дверцята.

 Якщо вода надто ГАРЯЧА чи рівень води надто ВИСОКИЙ, дверцята не вдасться відкрити.

2. Закривши дверцята, натисніть кнопку **Старт/Пауза (Пуск/Пауза)**, щоб перезапустити прання.

Після завершення циклу

Коли весь цикл буде завершено, живлення вимкнеться автоматично.

1. Відкрийте дверцята.
2. Вийміть білизну.

Прання одягу вручну

Одяг можна прати вручну, не використовуючи перемикач режимів.

1. Увімкніть подачу води.
2. Натисніть кнопку **Вкл. (Увімк.)** на пральній машині.
3. Відкрийте дверцята.
4. Завантажте білизну у барабан по одній речі, не перевантажуючи його.
5. Закрийте дверцята.
6. Додайте засіб для прання і, якщо потрібно, пом'якшувач чи засіб для попереднього прання, у відповідні відсіки.
7. Натисніть кнопку **Температура**, щоб вибрати значення температури. (холодна вода, 30 °C, 40 °C, 60 °C і 95 °C)
8. Натисніть кнопку **Полоскание (Полоскання)**, щоб вибрати відповідну кількість циклів полоскання.
Максимальна кількість циклів полоскання - п'ять.
Відповідним чином збільшується тривалість прання.
9. Натисніть кнопку **Отжим (Віджим)**, щоб вибрати швидкість Віджим.
Функція утримання полоскання дозволяє виїняти з пральної машини все ще мокрі речі.
(☒ : Без Віджим, ☐ : Утримання полоскання)
10. Натискайте кнопку **Отложить старт (Відкласти запуск)** кілька разів поспіль, щоб вибрати з-поміж параметрів режиму відкладення запуску (від 3 до 19 годин із кроком збільшення 1 година). Година, яка відображається, вказує на час завершення циклу прання.
11. Натисніть кнопку **Старт/Пауза (Пуск/Пауза)** і розпочнеться прання.

ВКАЗІВКИ ЩОДО БІЛИЗНИ

Дотримуйтесь цих вказівок для отримання оптимальних результатів прання.

 Завжди перед пранням перевіряйте етикетку із символами догляду на виробі.

Сортуйте білизну для прання відповідно до таких критеріїв:

- Символи догляду за виробом на етикетці: сортуйте білизну відповідно до типу тканини: бавовна, змішана тканина, синтетика, шовк, шерсть і віскоза.
- Колір: відділіть білі і кольорові речі. Періть нові кольорові речі окремо.
- Розмір: завантаження різних за розміром речей в один цикл забезпечить більш ефективне прання.
- Чутливість: періть делікатні речі окремо, використовуючи режим делікатного прання для нових шерстяних виробів, занавісок і шовкових виробів. Перевіряйте символи догляду на етикетках виробів, які потрібно випрати, або див. таблицю символів догляду за тканинами у додатку.

Спорожнення кишень

Перед пранням завжди спорожнюйте кишені білизни, яку пратимете. Маленькі тверді предмети неправильної форми, наприклад монети, ножі, шпильки і скріпки, можуть пошкодити машину. Не періть одяг із великими пряжками, гудзиками чи іншими важкими металевими предметами.

Метал на одязі може пошкодити як одяг, так і барабан. Перед тим, як прати, виверніть речі з гудзиками і вишивкою. Якщо під час прання блискавки на штанах чи куртках розстібнуті, вони можуть пошкодити резервуар під час відтискання. Перед пранням блискавки слід застібати.

Речі з довгими шнурками можуть заплутатися з іншими речами і пошкодити їх. Перед пранням шнурки слід зв'язати.

Попереднє прання речей з бавовни

Ця нова пральна машина у поєднанні зі сучасними засобами для прання забезпечить відмінний результат прання, заощаджуючи при цьому електроенергію, час, воду і сам засіб для прання. Але якщо бавовняні речі особливо брудні, до них слід застосувати цикл попереднього прання із використанням засобу для прання на протейнової основі.

Прання білизни

Визначення об'єму завантаження

Не перевантажуйте пральну машину, в іншому разі одяг не вдасться випрати належним чином. Щоб визначити припустимий об'єм завантаження відповідно до типу білизни, яку потрібно випрати, скористайтесь таблицею нижче.

Тип тканини	Об'єм завантаження
Модель	WF1802 / WF1800
Хлопок (Бавовна) - середньо-/легкозабруднена - сильно забруднена	8,0 кг
Синтетика (Синтетика)	3,0 кг
Джинси (Джинси)	3,0 кг
Постельное белье (Постільна білизна)	2,0 кг
Верхня одежа (Верхній одяг)	2,0 кг
Стирка шерсти (Вовна)	2,0 кг

- Якщо білизну завантажено незбалансовано (на дисплеї засвічується індикація "UE"), перерозподіліть завантаження. Якщо білизну нерівномірно розподілено, ефективність віджиму може погіршитись.
- Час прання постільної білизни чи пухових ковдр може бути довшим, а ефективність віджиму може знизитись.
- Для постільної білизни або пухових ковдр рекомендована вага завантаження становить 2,0 кг або менше.

Обов'язково кладіть бюстгальтери (які можна прати у воді) у спеціальну сітку для прання (яка продається окремо).

- Металеві деталі бюстгальтерів можуть пошкодити білизну. Тому кладіть їх у спеціальну сітку для прання.
- Маленькі легенькі речі, наприклад шкарпетки, рукавиці, панчохи і хусточки, можуть застрягати навколо дверцят. Кладіть їх у спеціальну сітку для прання.



УВАГА

Не періть порожню сітку для білизни. Це може призвести до вібрування і пересування пральної машини, що в свою чергу може спричинити травмування користувача.

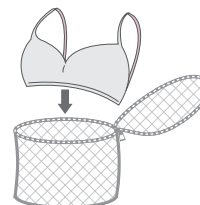

ІНФОРМАЦІЯ ПРО ЗАСОБИ ДЛЯ ПРАННЯ ТА ДОМІШКИ

Який засіб для прання використовувати

Тип використовуваного засобу для прання має відповідати типу тканини (бавовна, синтетика, делікатні речі, шерсть), кольору, температурі прання і ступеню забруднення. Завжди використовуйте засіб для прання із низьким рівнем піноутворення, розроблений для автоматичного прання.

Дотримуйтесь вказівок виробника засобу для прання, зважаючи на вагу білизни, ступінь забруднення і рівень жорсткості води у вашому регіоні. Якщо рівень жорсткості води невідомий, зверніться у місцеву організацію з водопостачання.

- Не використовуйте засіб для прання, який затвердів, оскільки він може залишитись під час циклу полоскання. Внаслідок цього машина може не прополоскати належним чином білизну, а також може заблокуватися злив.

Коли користуєтесь режимом прання "Вовна", будь ласка, зверніть увагу на наступне.

- Для прання вовняних виробів користуйтеся тільки нейтральними рідкими миючими засобами.
- Застосування порошкових миючих засобів може привести до їх осаду на білизні й псуванню матеріалу (вовни).

Відділення для засобів для прання

Машина має окремі відсіки для дозування засобів для прання і пом'якшувачів тканини. Перш ніж запустити пральну машину, додайте потрібні засоби для прання у відповідні відсіки.

 НЕ відкривайте відділення для засобів для прання під час роботи машини.

1. Витягніть відділення для засобів для прання, що розташоване ліворуч від панелі керування.
2. Додайте рекомендовану кількість засобу для прання безпосередньо у відповідний відсік ①, перш ніж запустити машину.
3. Помістіть рекомендовану кількість пом'якшувача тканини в дозатор для пом'якшувача ②, якщо це необхідно.

 НЕ додавайте ніяких порошкових/рідких **миючих засобів** у відсік для кондиціонера ③).

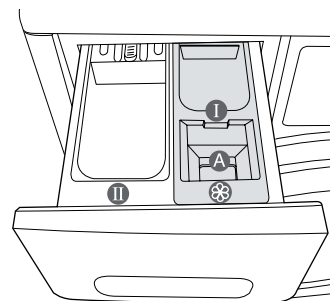
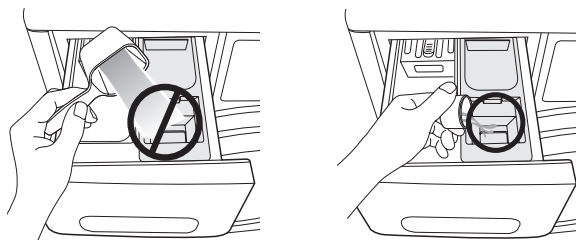

4. У разі використання програми попереднього прання додайте рекомендовану кількість засобу для прання у відсік для засобу для попереднього прання ①.

 Для прання великих речей НЕ використовуйте такі типи миючих засобів:

- засоби у вигляді таблеток та капсул;
- засоби, для яких у якості дозаторів використовуються спеціальні м'ячики чи сітки;

 Концентрований чи густий пом'якшувач чи кондиціонер слід розвести у воді, перш ніж влити у відсік (запобігає блокуванню зливу).

 Будьте обережні, не допускайте переливання кондиціонера, коли закриваєте шухлядку з миючими засобами після додавання кондиціонера у відсік для попереднього прання.

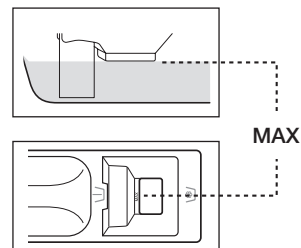

Рідкі миючі засоби (В деяких моделях)

Щоб скористатися рідким миючим засобом, вставте дозатор для рідких миючих засобів в основний відсік шухлядки для мийних засобів і влийте рідкий миючий засіб у цей дозатор для рідких миючих засобів.

- Не наповнюйте поверх лінії MAX (МАКСИМАЛЬНИЙ РІВЕНЬ).
- При використанні порошкового миючого засобу видавіть дозатор для рідких миючих засобів із шухлядки для миючих засобів. Порошкові миючі засоби не будуть розпорошуватися при наявності дозатора для рідких миючих засобів.
- У шухлядці для мийних засобів після прання може залишитися трохи рідини.



Чищення і догляд за пральною машиною

Підтримання чистоти машини покращує ефективність її роботи, дозволяє запобігти зайвому виникненню потреби ремонту і продовжує її термін служби.

ПРОГРАМА ОЧИСТКА БАРАБАНА ЕСО (ЧИЩЕННЯ БАРАБАНА ЕСО)

Ця функція призначена для самоочищення від цвілі, яка може утворитися в пральній машині.

1. Натисніть кнопку **Вкл. (Увімкн.)**.
2. Встановіть **Переключатель циклов (Перемикач режимів)** на режим **Очистка барабана Есо (Чищення барабана Есо)**.
 - Ви можете користуватися тільки функцією **Отложить стирку (Відкласти прання)**.
 - Температура води в режимі **Очистка барабана Есо (Чищення барабана Есо)** встановлюється на 70°C.



Цю температуру Ви не можете міняти.

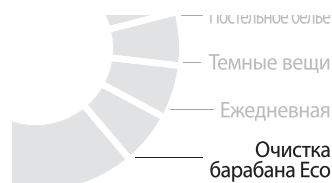

3. Покладіть необхідну кількість миючого засобу у відділення для миючих засобів і закрийте шухлядку для миючих засобів (при чищенні барабана миючим засобом).
 - Для чищення барабана обов'язково користуйтеся рекомендованими миючими засобами.
 - Існують засоби для чищення барабану у вигляді порошку і у вигляді рідини. Рідкий чистячий засіб існує тільки з дозатором для рідких миючих засобів (за окремим замовленням).

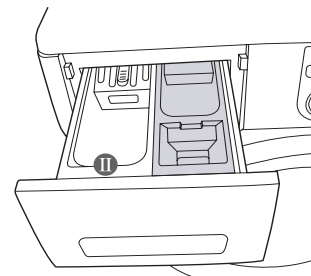

4. Натисніть кнопку **Старт/Пауза**.
 - Якщо Ви натиснете кнопку **Старт/Пауза**, почнеться процес **Очистка барабана Есо (Чищення барабана Есо)**.



- Використовуючи процес **Очистка барабана Есо (Чищення барабана Есо)**, Ви зможете чистити барабан, не застосовуючи засобів для чищення.
- Ніколи не користуйтеся процесом **Очистка барабана Есо (Чищення барабана Есо)**, якщо в пральній машині знаходиться білизна. Це може призвести до пошкодження структури тканини або до поломки пральної машини.
- **Користуючись процесом **Очистка барабана Есо (Чищення барабана Есо)**, ніколи не застосовуйте звичайні миючі засоби.**
- **Використовуйте тільки 1/10 частину тієї кількості миючого засобу, який рекомендується виробником цього засобу для чищення барабана.**
- Оскільки відбілюючі речовини з хлором можуть змінювати колір речей, стежте за тим, щоб користуватися речовинами, які відбілюють киснем.
- Порошковий засіб для чищення: Застосовуйте [порошковий відбілювач] або [Засіб для чищення, призначений тільки для чищення барабана].
- Рідкий чистячий засіб: Використовуйте [рідкий кисневий відбілювач] або [засіб для чищення, призначений тільки для чищення барабана].

Дія автоматичної сигналізації Очистка барабана Eco (Чищення барабана Eco)

- Якщо після прання буде світитися індикатор Очистка барабана Eco (Чищення барабана Eco) на дисплеї, це означає, що бак (барабан) має потребу в чищенні. У цьому випадку видаліть білизну з пральної машини, увімкніть електроживлення, і виконайте чищення барабана за програмою Очистка барабана Eco (Чищення барабана Eco).
 - Якщо ви не виконаєте програму Очистка барабана Eco (Чищення барабана Eco), тоді індикатор Очистка барабана Eco (Чищення барабана Eco) на дисплеї вимкнеться. Тим не менше, індикатор Очистка барабана Eco (Чищення барабана Eco) на дисплеї включаться знову після виконання двох (2) прань. Але це не створить проблем для пральної машини.
 - Хоча в цілому, автоматична сигналізація про необхідність Очистка барабана Eco (Чищення барабана Eco) з'являється один раз на місяць або близько того, частота її спрацювання може змінюватися в залежності від того, як часто Ви користувалися пральною машиною.
-  **У разі спрацювання сигналізації, будь ласка, очистіть фільтр від сміття (див. Розділ "Чищення фільтра для сміття" на стор. 35). В іншому випадку ефективність барботування може знизитися.**

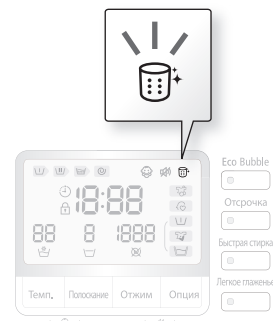

ЗЛИВ ВОДИ У ВИПАДКУ АВАРІЙНОЇ СИТУАЦІЇ

1. Від'єднайте пральну машину від мережі.
2. Відкрийте кришку фільтра за допомогою ключа або монети.

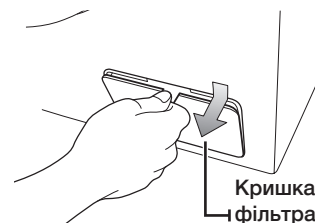

3. Викрутіть заглушку системи аварійного зливу, повертаючи її ліворуч.



4. Утримуйте заглушку на кінці трубки аварійного зливу і повільно витягніть її на 15 см.
5. Нехай вода стече у посудину.

-  Води може залишитися більше, ніж ви розраховували. Приготуйте великий таз.

6. Знову вставте зливну трубку і вкрутіть заглушку.
7. Встановіть кришку фільтра.



Чищення і догляд за пральною машиною

ЧИЩЕННЯ ВІДДІЛЕННЯ ДЛЯ ЗАСОБІВ ДЛЯ ПРАННЯ

1. Натисніть на важіль вивільнення всередині відділення для засобів для прання і вийміть шухлядку.
2. Вийміть ємність для рідкого засобу для прання з відділення для засобів для прання

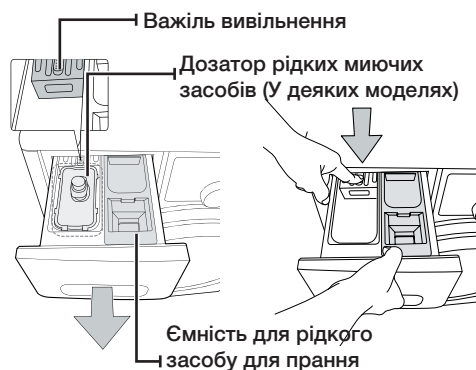

3. Помийте усі відсіки під проточною водою.

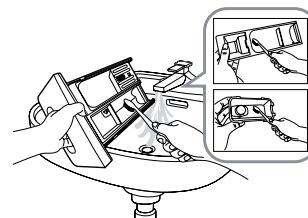

4. Чистьте нішу для шухлядки за допомогою старої зубної щітки.
5. Встановіть ємність для рідкого засобу, щільно зафіксувавши її у відсіку.
6. Вставте шухлядку на місце.
7. Щоб усунути залишки засобу для прання, виконайте цикл полоскання без білизни у барабані.

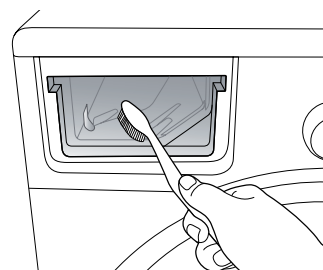

ЧИЩЕННЯ ФІЛЬТРА ДЛЯ СМІТТЯ

Радимо чистити фільтр для сміття 5 або 6 разів на рік або коли з'являється повідомлення про помилку "5E". (Див. розділ "Злив води у випадку аварійної ситуації" на попередній сторінці).



Перед тим, як почати очищення фільтру відходів, переконайтеся, що шнур електроживлення від'єднаний.

1. В першу чергу видаліть воду (див. розділ "Злив води з пральної машини у разі аварійної ситуації" на стор. 33)



Якщо ви витягатимете фільтр, не зливши воду, що залишилася, то ця вода може витекти.

2. Відкрийте кришку фільтра за допомогою ключа або монети.
3. Викрутіть заглушку аварійної системи зливу, повертаючи її ліворуч, і злийте воду.
4. Викрутіть заглушку фільтра для сміття.



5. Вимийте бруд та усуньте сторонні предмети із фільтра для сміття. Перевірте, чи не заблоковано помпу
6. Встановіть заглушку фільтра для сміття на місце.
7. Встановіть кришку фільтра.

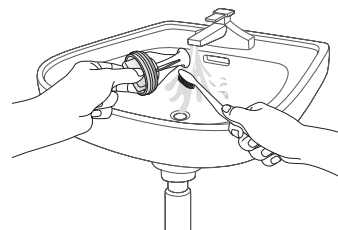

Не відкривайте кришку фільтру відходів під час роботи машини, оскільки це може привести до витікання гарячої води.



- Переконайтеся, що кришка фільтру відходів після очищення фільтру поставлена на місце. Якщо фільтр не вставлений в машину, то ваша пральна машина може не включитися або з неї може витікати вода.
- Фільтр має бути повністю зібраний після його чищення.

ЧИЩЕННЯ ЗОВНІШНЬОЇ ПОВЕРХНІ МАШИНИ

1. Витирайте поверхню машини, а також панель керування за допомогою м'якої ганчірки і неабразивного побутового миючого засобу.
2. Для витирання поверхні насухо використовуйте м'яку ганчірку.
3. Не лейте воду на пральну машину.

Чищення і догляд за пральною машиною

ЧИЩЕННЯ СІТЧАСТОГО ФІЛЬТРА ШЛАНГА ПОДАЧІ ВОДИ

Сітчастий фільтр шланга подачі води слід чистити принаймні один раз на рік або коли з'являється повідомлення про помилку "4E":

1. Перекрийте подачу води до пральної машини.
2. Викрутіть шланг із задньої панелі пральної машини. Щоб запобігти витоку води через тиск повітря у шлангу, накрийте шланг ганчіркою.
3. Обережно вийміть сітчастий фільтр з кінця шланга за допомогою щипців і промийте його під стічною водою. Також прочистьте різьбу всередині і зовні.
4. Вставте фільтр на місце.
5. Закрутіть шланг на пральній машині.
6. Перевірте, чи у з'єднанні немає витоку води і увімкніть подачу води.

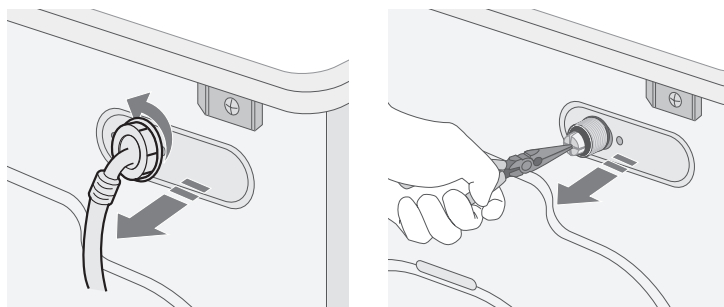

РЕМОНТ ЗАМЕРЗЛОЇ ПРАЛЬНОЇ МАШИНИ

Якщо температура впаде нижче нуля і машина замерзне:

1. Від'єднайте машину від мережі.
2. Вилийте трохи теплої води на кран, щоб шланг подачі води можна було від'єднати.
3. Від'єднайте шланг подачі води і покладіть його у теплу воду.
4. Влийте теплу воду у барабан пральної машини і залиште на 10 хвилин.
5. Під'єднайте шланг подачі води до водопровідного крана і перевірте, чи система подачі води і дренажна система працюють належним чином.

ЗБЕРІГАННЯ ПРАЛЬНОЇ МАШИНИ

Якщо ви не плануєте користуватися пральною машиною тривалий час, радимо злити воду і від'єднати її від мережі. Пральна машина може зазнати пошкодження, якщо під час невикористання у її шлангах та внутрішніх компонентах залишатиметься вода.

1. Виберіть цикл Швидке прання 29' і додайте відбілювач у відповідний відсік. Виконайте цикл прання без завантаження білизни.
2. Вимкніть водопровідні крани і від'єднайте шланги подачі води.
3. Від'єднайте пральну машину від мережі і залиште дверцята відкритими, щоб провітрити її зсередини.



Якщо пральна машина зберігалася за температури нижче нуля, перш ніж її використовувати, почекайте трохи, щоб у ній розтанули залишки замерзлої води.

Усунення несправностей та інформаційні коди

НЕСПРАВНОСТІ І СПОСОБИ ЇХ УСУНЕННЯ

ПРОБЛЕМА	ВИРІШЕННЯ
Пральна машина не запускається	<ul style="list-style-type: none">• Перевірте, чи пральна машина під'єднана до електромережі.• Перевірте, чи дверцята щільно закриті.• Перевірте, чи відкрито водопровідний(і) кран(и).• Перевірте, чи натиснуто кнопку Старт/Пауза (Пуск/Пауза).
Машина не наповнюється або недостатньо наповнюється водою	<ul style="list-style-type: none">• Повністю відкрийте кран подачі води.• Перевірте, чи не замерз шланг подачі води.• Розпряміть шланги подачі води.• Почистьте фільтр на шлангу подачі води.
Засіб для прання залишається у відповідному відділенні після завершення циклу прання	<ul style="list-style-type: none">• Перевірте, чи достатній тиск води.• Перевірте, чи засіб для прання додано у центральний відсік.
Машина вібрує або працює надто шумно	<ul style="list-style-type: none">• Перевірте, чи машину встановлено на рівну поверхню. Якщо поверхня нерівна, відрегулюйте ніжки пральної машини, щоб вирівняти пристрій.• Перевірте, чи вийнято болти, які використовувались для транспортування.• Перевірте, чи машина не торкається інших предметів.• Перевірте, чи білизну завантажено рівномірно.
Пральна машина не зливає воду та/або не виконує віджим	<ul style="list-style-type: none">• Розпряміть дренажний шланг. Усуньте згини чи звивини на шлангу.• Перевірте, чи фільтр для сміття не заблоковано.
Дверцята не відкриваються	<ul style="list-style-type: none">• Переконайтеся, що вся вода з вашого барабана злита.• Переконайтеся, що лампочка дверного замка відключена. Лампочка дверного замка після зливу води відключається.
Дренажний насос створює дивний шум.	<ul style="list-style-type: none">• Перевірте, чи не засмітився дренажний насос пухом або іншими сторонніми матеріалами. Видаліть сміття з фільтру, щоб усунути шум.

Якщо проблему, що виникла, не вдасться усунути, зверніться до місцевого центру обслуговування Samsung.

Усунення несправностей та інформаційні коди

ІНФОРМАЦІЙНІ КОДИ

У разі несправності пральної машини на дисплеї з'являється інформаційний код. Якщо таке станеться, перш ніж телефонувати у центр обслуговування, див. таблицю і спробуйте виконати запропоноване вирішення.

КОД ПОМИЛКИ	ВИРІШЕННЯ
dE	<ul style="list-style-type: none">Закрийте дверцята.
4E	<ul style="list-style-type: none">Перевірте, чи відкрито кран подачі води.Перевірте тиск води.
5E	<ul style="list-style-type: none">Почистьте фільтр для сміття.Перевірте, чи правильно встановлено дренажний шланг.
UE	<ul style="list-style-type: none">Білизну завантажено нерівномірно. Перерозподіліть завантаження. Якщо потрібно випрати лише одну річ, наприклад халат чи джинси, останній етап відтискання може бути незадовільним, і на дисплеї з'явиться повідомлення про помилку "UE".
cE/3E	<ul style="list-style-type: none">Зателефонуйте у службу технічного обслуговування.
Sud	<ul style="list-style-type: none">Це з'являється, коли утворюється надто багато піни. Це також відображується на дисплеї при видаленні піни. Коли її видалення закінчується, поновлюється нормальний цикл. (Це один з нормальних процесів роботи. Це сприймається як помилка, щоб запобігти помилкам, які не розпізнаються).
Uc	<ul style="list-style-type: none">Якщо напруга електроживлення буде нестабільною, то пральна машина зупиниться, щоб захистити свою електричну систему.Після того, як напруга електроживлення стане нормальною, цикл прання автоматично відновиться.

Якщо код не вказано вище або запропоноване вирішення не допомагає, зверніться до центру обслуговування Samsung чи місцевого торгового представника.

Таблиця режимів

ТАБЛИЦЯ РЕЖИМІВ(МОДЕЛІ ЦИФРОВИХ ІНВЕРТОРІВ:WF18**** СЕРІЇ)

(● вибір користувача)

ПРОГРАМА	Макс. завантаження (кг)	ЗАСІБ ДЛЯ ПРАННЯ			Макс. температура (°C)	Швидкість віджиму (МАКС.) об./хв.	
	WF1802/WF1800	Попереднє прання	Прання	Пом'якшувач		WF1802	WF1800
Хлопок (Бавовна)	8,0	●	так	●	95	1200	1000
Синтетика (Синтетика)	3,0	●	так	●	60	1200	1000
Джинси (Джинси)	3,0	●	так	●	60	800	800
Постельное белье (Постільна білизна)	2,0	●	так	●	40	800	800
Темные вещи (Темні речі)	4,0	●	так	●	40	1200	1000
Ежедневная (Щоденне прання)	4,0	●	так	●	60	1200	1000
Очистка барабана Eco (Чищення барабана Eco)	-	-	так	-	70	400	400
Интенсивная Eco (Інтенсивне прання Eco)	4,0	-	так	●	40	1200	1000
Верхняя одежда (Верхній одяг)	2,0	-	так	●	40	1200	1000
Детские вещи (Дитячі речі)	4,0	●	так	●	95	1200	1000
Стирка шерсти (Вовна)	2,0	-	так	●	40	800	800
Ручная стирка (Ручне прання)	2,0	-	так	●	40	400	400

ПРОГРАМА	Eco Bubble	Відкладення запуску	Швидке прання	Легке прасування	Моя програма	Інтенсивне прання	Замочування	Тривалість циклу(хв.)
Хлопок (Бавовна)	●	●	●	●	●	●	●	109
Синтетика (Синтетика)	●	●	-	●	●	●	●	82
Джинси (Джинси)	●	●	-	●	●	●	●	71
Постельное белье (Постільна білизна)	●	●	-	●	●	●	●	89
Темные вещи (Темні речі)	●	●	-	●	●	●	-	75
Ежедневная (Щоденне прання)	●	●	-	●	●	-	●	53
Очистка барабана Eco (Чищення барабана Eco)	-	●	-	-	-	-	-	101
Интенсивная Eco (Інтенсивне прання Eco)	●	●	-	●	●	●	-	95
Верхняя одежда (Верхній одяг)	●	●	-	-	●	-	-	79
Детские вещи (Дитячі речі)	●	●	-	●	●	●	●	132
Стирка шерсти (Вовна)	●	●	-	-	●	-	-	37
Ручная стирка (Ручне прання)	●	●	-	-	●	-	-	31

1. Цикл із попереднім пранням триває приблизно на 13 хвилин довше.
2. Дані про тривалість роботи програми було визначено за умов, вказаних у стандарті IEC 60456 / EN 60456.
3. Програми "Бавовна 60°C" + "Інтенсивне прання" + "Bubble" відповідають стандарту EN60456.
4. Тривалість програм у різних конкретних випадках може відрізнятися від значень, поданих у таблиці, відповідно до різниці тиску і температури води, завантаження і типу білизни.
5. Якщо вибрано функцію інтенсивного прання, тривалість кожного циклу програми збільшується.

Таблиця режимів

ТАБЛИЦЯ РЕЖИМІВ(МОДЕЛІ УНІВЕРСАЛЬНИХ ДВИГУНІВ: WF18****S СЕРІЇ)

(● вибір користувача)

ПРОГРАМА	Макс. завантаження (кг)	ЗАСІБ ДЛЯ ПРАННЯ			Макс. температура (°C)	Швидкість віджиму (МАКС.) об./хв.	
		Попереднє прання	Прання	Пом'якшувач		WF1802	WF1800
Хлопок (Бавовна)	8,0	●	так	●	95	1200	1000
Синтетика (Синтетика)	3,0	●	так	●	60	1200	1000
Джинси (Джинси)	3,0	●	так	●	60	800	800
Постельное белье (Постільна білизна)	2,0	●	так	●	40	800	800
Темные вещи (Темні речі)	4,0	●	так	●	40	1200	1000
Ежедневная (Щоденне прання)	4,0	●	так	●	60	1200	1000
Очистка барабана Есо (Чищення барабана Есо)	-	-	так	-	70	400	400
Интенсивная Есо (Інтенсивне прання Есо)	4,0	-	так	●	40	1200	1000
Верхняя одежда (Верхній одяг)	2,0	-	так	●	40	1200	1000
Детские вещи (Дитячі речі)	4,0	●	так	●	95	1200	1000
Стирка шерсти (Вовна)	2,0	-	так	●	40	800	800
Ручная стирка (Ручне прання)	2,0	-	так	●	40	400	400

ПРОГРАМА	Есо Bubble	Відкладення запуску	Швидке прання	Легке прасування	Моя програма	Інтенсивне прання	Замочування	Тривалість циклу(хв.)
Хлопок (Бавовна)	●	●	●	●	●	●	●	117
Синтетика (Синтетика)	●	●	-	●	●	●	●	83
Джинси (Джинси)	●	●	-	●	●	●	●	69
Постельное белье (Постільна білизна)	●	●	-	●	●	●	●	88
Темные вещи (Темні речі)	●	●	-	●	●	●	-	76
Ежедневная (Щоденне прання)	●	●	-	●	●	-	●	51
Очистка барабана Есо (Чищення барабана Есо)	-	●	-	-	-	-	-	86
Интенсивная Есо (Інтенсивне прання Есо)	●	●	-	●	●	●	-	93
Верхняя одежда (Верхній одяг)	●	●	-	-	●	-	-	78
Детские вещи (Дитячі речі)	●	●	-	●	●	●	●	126
Стирка шерсти (Вовна)	●	●	-	-	●	-	-	39
Ручная стирка (Ручне прання)	●	●	-	-	●	-	-	31

- Цикл із попереднім пранням триває приблизно на 13 хвилин довше.
- Дані про тривалість роботи програми було визначено за умов, вказаних у стандарті IEC 60456 / EN 60456.
- Програми "Бавовна 60°C" + "Інтенсивне прання" + "Bubble" відповідають стандарту EN60456.
- Тривалість програм у різних конкретних випадках може відрізнятися від значень, поданих у таблиці, відповідно до різниці тиску і температури води, завантаження і типу білизни.
- Якщо вибрано функцію інтенсивного прання, тривалість кожного циклу програми збільшується.





























40_ таблиця режимів

Додаток

ТАБЛИЦЯ СИМВОЛІВ ДОГЛЯДУ ЗА ТКАНИНАМИ

Подані у таблиці символи є вказівками щодо догляду за одягом. На етикетках зазвичай подаються чотири символи у такій послідовності: прання, відбілювання, сушіння і прасування, а також суха (хімічна) чистка, якщо потрібно.

Використання цих символів забезпечує узгодженість між виробниками одягу, як вітчизняними, так і іноземними. Дотримуйтесь вказівок на етикетці, щоб збільшити строк служби одягу і уникнути проблем із пранням.

	Міцна тканина		Можна прасувати за макс. температури 100 °C
	Делікатна тканина		Не можна прасувати
 	Можна прати за температури води 95 °C		Можна виконати суху (хімічну) чистку із використанням будь-якого розчинника
 	Можна прати за температури 60 °C		Суха чистка можлива лише із використанням перхлориду, очищеного бензину, чистого спирту чи R113
 	Можна прати за температури 40 °C		Суха чистка можлива лише із використанням авіаційного палива, чистого спирту чи R113
 	Можна прати за температури 30 °C		Не можна використовувати суху чистку
	Можна прати лише вручну		Сушити на горизонтальній поверхні
	Лише суха (хімічна) чистка		Можна повісити для сушіння
	Можна відбілювати в холодній воді		Сушити на вішаку для одягу
	Не відбілювати		Можна сушити в сушарці за нормальної температури
	Можна прасувати за макс. температури 200 °C		Можна сушити в сушарці за зниженої температури
	Можна прасувати за макс. температури 150 °C		Не можна сушити в сушарці

ЗАХИСТ НАВКОЛИШНЬОГО СЕРЕДОВИЩА

- Цей виріб виготовлено з матеріалів, які підлягають повторній переробці. Щоб утилізувати виріб, дотримуйтесь місцевих норм з утилізації. Відріжте кабель живлення, щоб пристрій неможливо було під'єднати до мережі. Зніміть дверцята, щоб діти і тварини не могли залізти та застрягнути всередині пристрою.
- Не перевищуйте кількість засобу для прання, вказану виробником засобу.
- Використовуйте засоби для усунення плям і відбілювачі перед пранням лише тоді, коли це справді необхідно.
- Заощаджуйте воду і енергію, для цього використовуйте повне завантаження машини (об'єм залежить від вибраної програми).

Додаток

ЗАЯВА ПРО ВІДПОВІДНІСТЬ СТАНДАРТАМ

Цей пристрій відповідає європейським стандартам з безпеки, Директиві ЄС 93/68 і стандарту EN 60335.

ТЕХНІЧНІ ХАРАКТЕРИСТИКИ

ТИП		ПРАЛЬНА МАШИНА З ПЕРЕДНІМ ЗАВАНТАЖЕННЯМ		
РОЗМІРИ	WF1802 / WF1800			
	Ш1600мм X Г450мм X В850мм			
ТИСК ВОДИ	50 кПа~ 800 кПа			
ОБ'ЄМ ВОДИ	56 л			
ВАГА НЕТТО	WF1802 / WF1800			
	63 кг			
ОБ'ЄМ ЗАВАНТАЖЕННЯ ДЛЯ ПРАННЯ І ВІДЖИМУ	8,0 кг			
СПОЖИВАННЯ ЕНЕРГІЇ	МОДЕЛЬ	WF1802 / WF1800		
	ПРАННЯ	220 В	150 Вт	
		240 В	150 Вт	
	ПРАННЯ І НАГРІВАННЯ	220 В	2000 Вт	
		240 В	2400 Вт	
	ВІДЖИМ	МОДЕЛЬ	WF1802 / WF1800	
		230 В	350 Вт	
ЗЛИВ	34 Вт			
ВАГА ПАКУВАННЯ	МОДЕЛЬ	WF1802 / WF1800		
	ПАПІР	2,0 кг		
	ПЛАСТИК	1,0 кг		
ШВИДКІСТЬ ОБЕРТІВ ВІДТИСКАННЯ	МОДЕЛЬ	WF1802	WF1800	
	об./хв.	1200	1000	
КЛАС ЗАХИСТУ ВІД УРАЖЕННЯ СТРУМОМ	I			

Вигляд та технічні характеристики виробу можуть бути змінені без попередження із метою вдосконалення пристрою.

Використовувати за призначенням в нормальних умовах

Рекомендований період: 7 років

Виробник залишає за собою право змінювати дизайн та специфікації без попереднього повідомлення

ЕНЕРГЕТИЧНА ЕФЕКТИВНІСТЬ

ЕНЕРГЕТИЧНА ЕФЕКТИВНІСТЬ				
Виробник	Samsung	Samsung	Samsung	Samsung
Модель	WF1802XE (C/U/V/W/γ)(S)	WF1802WE (C/U/V/W/γ)(S)	WF1800XE (C/U/V/W/γ)(S)	WF1800WE (C/U/V/W/γ)(S)
Клас енергетичну ефективність	A	A	A	A
Споживання електроенергії, кВт.г/цикл Прання та віджим при повному завантаженні при 60 °C Реальне споживання електроенергії залежить від режиму експлуатації машини	1.20	1.20	1.20	1.20
Клас якості прання A: максимальний G: мінімальний	A	A	A	A
Клас якості віджиму A: максимальний G: мінімальний	B	B	C	C
Максимальна частота обертання, об/хв	1200	1200	1000	1000
Завантаження пральної машини, кг (прання)	8.0	8.0	8.0	8.0
Споживання води за цикл, л	56	56	56	56
Коригований рівень звукової потужності, дБа	прання	58	60	58
	віджим	72	76	72

* На продукті присутня наліпка з інформацією про його енергетичну ефективність

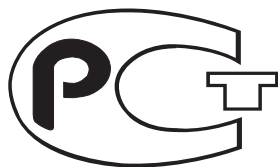

- Сертификат: РОСС КР. АВ57. В04385
- Срок действия: с 13.07.2010 г. по 12.07.2013 г.

ИЗГОТОВЛЕНО В КИТАЕ
ИЗГОТОВИТЕЛЬ: САМСУНГ
ТОВАР СЕРТИФИЦИРОВАН ФИРМОЙ АЛТТЕСТ - МОСКВА



МАЄТЕ ЗАПИТАННЯ ЧИ КОМЕНТАРІ?

Країна	ТЕЛЕФОН	ВЕБ-САЙТ
RUSSIA	8-800-555-55-55	www.samsung.com
GEORGIA	8-800-555-555	-
ARMENIA	0-800-05-555	-
AZERBAIJAN	088-55-55-555	-
KAZAKHSTAN	8-10-800-500-55-500(GSM: 7799)	www.samsung.com
UZBEKISTAN	8-10-800-500-55-500	www.samsung.com
KYRGYZSTAN	00-800-500-55-500	www.samsung.com
TADJIKISTAN	8-10-800-500-55-500	www.samsung.com
UKRAINE	0-800-502-000	www.samsung.com/ua www.samsung.com/ua_ru
BELARUS	810-800-500-55-500	-
MOLDOVA	00-800-500-55-500	-

Код № DC68-02967B-02_UK

WF1802XE(C/U/V/W/Y)(S)
WF1800XE(C/U/V/W/Y)(S)
WF1802WE(C/U/V/W/Y)(S)
WF1800WE(C/U/V/W/Y)(S)

Кір жуғыш машина

Тұтынушыға арналған нұсқаулық

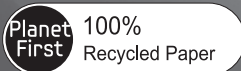

Бұл нұсқаулық кітапша 100% қайта өңдеуден өткізуге болатын қағазға басылған.

ТАҢҒАЛАРЛЫҚ МҮМКІНДІКТЕР

Samsung компаниясының өнімін алғаныңызға алғысымызды білдіреміз. Өз құрылғыңызды www.samsung.com/register сайтына тіркеңіз.



Жаңа samsung кір жуғыш машинасының қызметі

Жаңа кір жуғыш машина сіздің кір жуу жайлы ойыңызды өзгертеді. Өзінің керемет сапасының арқасында Samsung кір жуғыш машинасы жалықтырған жұмысты сүйікті іске айналдырады.

- **Қуатты үнемдеу**

Арнайы көпірік генератор жүйесі және тыныш айналатын түрлендіргіш қозғалтқышы бар стандартты А рейтингі құрылғымен салыстырғанда, бұл үлгі қуатты тиімді пайдалану мүмкіндігін ұсынады.

- **VRT PLUS (Дірілдеуді азайту технологиясы, таңдалған үлгілер)**

Бұл Samsung кір жуғыш машинасы дірілдің ең төмен мүмкіндігін беретін 3D діріл датчиктерімен және ақылды басқару технологиясымен шуыл мен діріл деңгейін азайту арқылы тым дыбыссыз жұмыс істейді. Сөйтіп, барабан мінсіз балансты сақтайды.

- **Eco Bubble™ жуу**

Samsung компаниясының тиімді Eco Bubble мүмкіндігі қосымша мата күтімімен жақсартылған тазалықты береді. Eco Bubble мүмкіндігі ұнтақтың тегістей таралуына және маталарға жылдам әрі тереңірек кіруіне мүмкіндік береді.

- **Сыртқы киім**

Samsung кір жуғыш машинасын Eco Bubble мүмкіндігімен бірге пайдалану, кір жуғыштың сыртқа киілетін киімдер үшін ерекше күтім ұсынатын біле отырып, су өткізбейтін киімді бұрынғыдан бетер ыңғайлылықпен жууға мүмкіндік береді. Eco Bubble жасаған көпіршікті орта су өткізбейтін қабатты қатты соққыдан және желінуден болатын зақымнан қорғайды, сыртқа киілетін киімге келетін зақымды азайтады және нәзік маталардың өзге түрлерін де қорғайды.

- **Балалардың киімін жуу жүйесі**

Samsung кір жуғыш машинасында терісі сезімтал балалардың киімін қорғайтын, кір жуу бағдарламасы бар.

Бұл бағдарламалар балалар терісінің тітіркену қаупін төмендетеді, себебі жуғаннан кейін киімде кір жуғыш ұнтақтың аз ғана бөліктері қалады. Сондай-ақ бағдарламалар кірді түріне қарай бөлуді қарастырады да, кір жуу кірдің сипаттамасына сәйкес жүзеге асады.

- **Жүнді жууға арнайы сертификатталған**

Кір жуғыш машина машинамен жууға болатын жүн өнімдеріне арналған Woolmark компаниясының қажетті техникалық шартына сай сынақтан өтті. Бұл таңба жуу көрсеткішіне ғана емес, жүн өнімдерінің маталарының күтіммен жуылатынына кепіл беретін қазіргі Woolmark шартынан да жақсырақ болып келетін жаңартылған сертификаттау болып табылады. Маталар Woolmark және Samsung компаниялары ұсынғандай киім жапсырмасындағы нұсқауларға сай жуылуы қажет.

- **Қолмен жуу**

Күтімді жуу сәйкес температураға, судың қажет көлеміне және іш-киімдерге жұмсақ әсер етуге байланысты жүреді.

- **Жылдам жуу**

Әрбір минут санаулы! Біздің 15 минуттық Жылдам жуу мүмкіндігі жуып, ісіңізге асығуға мүмкіндік береді. Жылдам жуу бағдарламамыз оқиғаға толы өміріңізді ауыздықта ұстауға көмектеседі – сүйікті киімдеріңізді (2 кг-ға дейін) ендігі жерде бар болғаны 15 минут ішінде жуа аласыз!

- **Эко барабан тазалау бағдарламасы**

Эко барабан тазалау бағдарламасы кір жуғыш машинаны ешбір химиялық жуғыш зат немесе ағартқышты қолданбай таза ұстауға көмектеседі. Арнайы тазалау бағдарламасының көмегімен кір жуғыш машина барабанын таза, әрі иіссіз етіп ұстаңыз.

- **Балалардан қорғайтын құлып**

«Балалардан қорғайтын құлып» басқару панелінің бұғаттау қызметі балалардың машина жұмысына араласпауына мүмкіндік береді. Аталған қызметті қосқан кезде машинаны пайдалану процесі ойнап жүрген балалардан қорғалып тұрады.

- **Жууды кейін бастау**

Бұл қызмет кір жуғыш машинасын өзіңізге ыңғайлы уақытта пайдалану үшін (арасы 1 сағаттан 19 сағаттан артық емес) кір жууды кейін бастауға мүмкіндік береді.

- **Сандық графикалық дисплей**

Сандық графикалық дисплейдің басқару панелі түсінікті және сабылысты азайту үшін пайдалануға ыңғайлы етіп жасалған. Пайдалануды оңай еткенімен қоймай, сандық графикалық дисплей керемет жуу нәтижелеріне қол жеткізу үшін жуу циклына жылдам және дәл түзетулер жасауға мүмкіндік береді.

- **Кеңінен ашылатын есік**

Кеңінен ашылатын есігі қарауға ыңғайлы! Енді төсек жабдықтары, орамал және т.б. сияқты көлемді заттарды да машинаға салып, шығару ешқандай қиындық тудырмайды.

- **Су ішекқұбыры және судың аққанын анықтайтын сенсор (кейбір түрлерінде бар)**

Samsung кір жуғыш машиналарының ақылды түрде жасалған су қауіпсіздігінің жүйесі судың ағуын дәл ағатын тұсынан тоқтатуға арналған ақылды ішекқұбырды және машинаның төменгі жағында орналасқан судың аққанын анықтайтын сенсорды қамтиды. Егер ішекқұбыр жыртылып кетсе немесе судың аққаны байқалса, судың түтікшеден ағуын тоқтату үшін ішкі су сіңіргіш жөкені шығарады.

- **Керамикалық жылытатын бөлігінің сенімділігі өте жоғары және үнемді (кейбір түрлерінде бар)**

Жаңа керамикалық жылытатын бөлік қарапайым жылытатын бөліктерге қарағанда екі есе сенімді, бұл жөндеуге кететін шығын мөлшерін азайтады. Сондай-ақ мұндай жылытатын бөлікке қатты судан қақ тұрып қалмайды және ол электр энергиясын үнемдеуге көмегін тигізеді.

Бұл нұсқаулықта Samsung кір жуғыш машинасын орнату, қолдану және күту бойынша маңызды ақпараттар бар. Онда басқару панелі қалай жұмыс істейтіндігін, кір жуғыш машинаның мүмкіндіктері мен барлық қызметтерін қалай қолдану керектігін біле аласыз. 37 беттегі **«Ақаулықтарды жою және қате туралы хабарламаларды оқу»** бөлімінде бүлінулер болған жағдайда не жасау керек екендігі көрсетілген.

Сақтандыру шаралары

Сізді жаңа Samsung ActivFreshСБ кір жуғыш машинасын алуыңызбен құттықтаймыз. Осы Нұсқаулықта машинаңызды орнату, пайдалану және оған қызмет көрсету бойынша маңызды ақпараттар бар. Өзіңіздің кір жуғыш машинаңыздың көптеген артықшылықтары мен мүмкіндіктерін толық пайдалану үшін осы нұсқаулықты оқып шығуға уақыт табуыңызды сұраймыз.











ҚАУІПСІЗДІК ЖАЙЫНДА НЕ БІЛУҢІЗ КЕРЕК

Өзіңіздің жаңа машинаңыздың көптеген мүмкіндіктері мен қызметін қауіпсіз және тиімді басқаруды білетіндігіңізге сенімді болу үшін осы Нұсқаулықты толық оқып шығуыңызды сұраймыз. Нұсқаулықты сізге болашақта қажет ақпаратты іздеген кезде қолдана алатындай машинаңызға жақын, қауіпсіз жерде сақтаңыз. Машинаны Пайдалану бойынша нұсқаулықта сипатталған мақсаттарда ғана қолданыңыз. Осы нұсқаулықтағы ескертулер мен қауіпсіздік шаралары мен жағдайларды толық қамтымайды. Машинаны орнату, техникалық қызмет көрсету және пайдалану кезінде сіздің сергек болуыңыз, қауіпсіздік шараларын сақтауыңыз және машинаңызға дұрыс күтім жасауыңыз керек.

Осындағы пайдалану бойынша нұсқаулықтар машиналардың бірнеше түріне арналғандықтан, сіздің кір жуғыш машинаңыздың сипаттамалары осы нұсқаулықта келтірілген сипаттамалардан біршама өзгеше болуы мүмкін, сондықтан да ескерту белгілерінің барлығы сіздің машинаңызға қатысы болмауы мүмкін. Егер сұрақтар бен қиындықтар туындап жатса, жақын қызмет көрсету орталығына хабарласыңыз немесе кеңестерді www.samsung.com сайтынан алыңыз.

МАҢЫЗДЫ ҚАУІПСІЗДІК БЕЛГІЛЕРІ МЕН САҚТАНДЫРУ ШАРАЛАРЫ

Осы тұтынушы нұсқаулығында қолданылатын белгілер мен таңбалар төмендегілерді білдіреді:

 ЕСКЕРТУ	Дұрыс пайдаланбау немесе қауіпсіздік шараларын сақтамау ауыр жарақат алуға немесе өлімге әкелуі мүмкін.
 НАЗАР АУДАРЫҢЫЗ!	Дұрыс пайдаланбау немесе қауіпсіздік шараларын сақтамау жеңіл жарақат алуға немесе мүліктің бүлінуіне әкелуі мүмкін.
 НАЗАР АУДАРЫҢЫЗ!	Өрттің, жарылыстың, электр тоғына соғылудың немесе жарақат алудың пайда болу қаупін төмендету үшін, кір жуғыш машинаны пайдаланған кезде төмендегі сақтандыру шараларын сақтаңыз.
	БҰНЫ жасауға тырыспаңыз.
	Бөлшектемеңіз.
	Ұстамаңыз.
	Нұсқауларды қатаң ұстаныңыз.
	Қосу кабелінің айырын желілік розеткадан ажыратыңыз.
	Электр тоғының соғуына жол бермеу үшін кір жуғыш машинаның жерге қосылғанына көз жеткізіңіз.
	Қызмет көрсету орталығынан көмек сұраңыз.
	Ескерту

Бұл ескерту белгілері осы жерде сіздің және басқа адамдардың жарақаттануының алдын алу мақсатында орналастырылған.

Бұларды мұқият ұстаныңыз.

Осы бөлімді оқып болғаннан кейін сізге болашақта керек болып қалатын ақпаратты іздеу үшін сенімді жерде сақтаңыз.



Осы машинаны пайдаланбас бұрын, нұсқаулықты оқып шығыңыз.

Бұл машинға да кез келген басқа құралдар сияқты электр қуаты мен қозғалмалы бөлшектер қолданылатындықтан өте қауіпті. Машинамен қауіпсіз жұмыс жүргізу үшін оның қалай істейтіндігімен танысыңыз және оны пайдаланған кезде күтім жасаңыз.



ЕСКЕРТУ

Балаларға (немесе үй жануарларына) өзіңіздің кір жуғыш машинаңызда немесе соның ішінде ойнауына жол бермеңіз. Кір жуғыш машинаның есігін іштен ашу өте қиын, сондықтан балалар машинаның ішінде қалып қойса, қатты зақым келуі мүмкін.

Бұл машинаны егер қастарында қауіпсіздігіне жауап беретін ЕСКЕРТУ адамдар болмаса физикалық, сезіну немесе ойлау қабілеттері төмен адамдардың немесе тәжірибесі мен білімі жетпейтін адамдардың (балаларды қоса алғанда) пайдалануына болмайды.

Балалардың машинамен ойнамайтындығына сенімді болу үшін оларға қарап жүріңіз.

Егер штепсельдік вилка (электр қуатының сымы) зақымдалған болса, оның қауіпсіздігін болдыртпау үшін, оны өндіруші немесе оның сервистік агенті немесе басқа білікті маман алмастыруы керек.

Кір жуғыш машинаны штепсельдік вилкаға, су өткізгіш құбырға және су айдағыш құбырларға жететіндей етіп орнату керек.

Желдеткіш саңылауы бар кір жуғыш машиналар үшін мұндай саңылаулар кілемдермен немесе басқа да заттармен жабылып қалмауын қамтамасыз етіңіз.

Шлангалардың жаңа жинағын пайдаланыңыз, ескі шланг жинақтарын пайдаланбаңыз.

WEEE БЕЛГІСІНЕ ҚАТЫСТЫ НҰСҚАУЛЫҚТАР



Бұл машинадан қалай құтылу керек (Керек емес электр және электронды құрылғылары)

(Қоқысты бөлек жинау жүйесі бар Еуропа Одағы елдеріне және басқа да еуропа елдеріне қатысты)

Бұйымдағы, қосымша жабдықтардағы немесе баспа өнімдеріндегі бұл белгі бұйымды және оның қосымша электронды құрылғыларын (мысалы, қуаттау құрылғысы, тыңдау құрылғылары, USB кабель) жарамдылық мерзімі аяқталғаннан кейін басқа үй қалдықтарымен бірге лақтыруға болмайтынын білдіреді. Қажет емес заттарды қалай болса солай тастаудың нәтижесінде қоршаған ортаға немесе адамдардың денсаулығына зиян келтіру мүмкіндігін болдырмау үшін көрсетілген бөліктерді тасталатын құрылғының басқа бөліктерінен бөлек алып, материалды ресурстарды тиімді қайта пайдалануға үлес қосу үшін қайтадан кәдеге жаратыңыз.

Үй тұтынушыларына осы құрылғыны қайтадан экологиялық қауіпсіз пайдалануға оны қайда және қалай өткізуге болатындығын білу үшін сатып алған жеке сатушымен немесе жергілікті билік кеңсесімен байланысқан жөн.

Бизнеспен айналысатын тұтынушылар, өздерінің жеткізушілерімен байланысып, ережелер мен сатып алу шарттарын тексерулері керек. Бұл бұйымды және оның электронды жабдықтарын басқа коммерциялық қалдықтармен бірге лақтырудың қажеті жоқ.

Сақтандыру шаралары



ЕСКЕРТУ

ОРНАТУҒА ҚАТЫСТЫ ЕСКЕРТЕТІН МАҢЫЗДЫ АҚПАРАТТАР



Бұл құралды орнатуды білікті техник немесе қызмет көрсететін компания жүзеге асыруы керек.

- Бұл талапты орындамау электр тоғының соғуына, өртенуге, жарылысқа, бұйымның істен шығуына немесе жарақат алуға әкелуі мүмкін.

Бұл машинаның салмағы ауыр, оны қалай көтеруді ойластырыңыз.

Қуаттану шнурын 220 В, 50 Гц, 15 А ауыспалы тоғиң қабырға розеткасына қосыңыз да, бұл розетканы тек осы машинаны қосу үшін қолданыңыз. Сондай-ақ ұзартқыш сым қолданбаңыз.

- Тройник немесе қуаттану шнурын ұзарту арқылы қабырға розеткасына басқа аспапты бір уақытта қосу электр тоғының соғуына немесе өртенуге әкелуі мүмкін.
- Қуаттылығы, жиілігі және ток күші бұйымның техникалық сипаттамасында көрсетілген мәндерге сәйкес келетіндігіне көз жеткізіңіз. Бұл талапты орындамау электр тоғының соғуына немесе өртенуге әкеп соғуы мүмкін. Қуаттану айыры қабырға розеткасында орнықты тұруы керек.

Қуаттану айырының байланысатын жерінен және байланыс қабатынан бөтен заттарды, мысалы, шаң немесе суды құрғақ матамен сүртіп отырыңыз.

- Қуаттану айырын шығарып алып, оны құрғақ матамен тазалаңыз.
- Бұл талапты орындамау электр тоғының соғуына немесе өртенуге әкелуі мүмкін.

Қуаттану айырын шнуры еденге қарай түсетіндей етіп, қабырға розеткасына дұрыс қосыңыз.

- Егер сіз қуаттану айырын розеткаға қуаттану шнуры қарсы бағытта болатындай етіп қосатын болсаңыз, онда шнурдағы электр желісі бүлініп, электр тоғының соғуына немесе өртенуге әкелуі мүмкін.

Барлық қаптау материалдарын балалардың қолы жетпейтін жерде сақтаңыз, себебі қаптау материалдары олар үшін қауіпті болуы мүмкін.

- Егер сәби басын қалташаға тығып алса, нәтижесінде тұншығып қалуы мүмкін.

Егер осы машина, не қуаттану айыры немесе қуаттану шнуры бүлінген болса, жақын маңда орналасқан қызмет көрсету орталығымен байланысыңыз.



Бұл машина жерге берік байланысылуы керек.

Машинаны газбен қамтамасыз ету құбыры, су құбырының пластмасса түтігі немесе телефон желісі арқылы жерге байланыстырмаңыз.

- Бұл электр тоғының соғуына, өртенуге, жарылысқа немесе бұйымның жұмыс істемей қалуына әкелуі мүмкін.
- Жерге дұрыс қосылмаған розеткаға қуаттану шнурын қоспаңыз. Жерге байланыстыру жергілікті және мемлекеттік ережелерге сәйкес келетіндігіне көз жеткізіңіз.



Бұл машинаны жылытқыш құралдар мен жанғыш материалдардың жанына орналастырмаңыз.

Машинаны ылғалды, май, шаң жерге немесе күн сәулесі және су тікелей түсетін (мысалы, жаңбыр тамшысының астына) жерге орналастырмаңыз.

Бұл машинаны температурасы төмен жерлерге орнатпаңыз.

- Аяз құбырларды жарып жіберуі мүмкін.

Бұл машинаны газ шығуы мүмкін жерлерге орнатпаңыз.

- Бұл электр тоғының соғуына немесе өртенуге әкелуі мүмкін.

Электр трансформаторын пайдаланбаңыз.

- Бұл электр тоғының соғуына немесе өртенуге әкелуі мүмкін.

Бүлінген қуаттану айырын, бүлінген қуаттану шнурын немесе мықты орнатылмаған қабырға розеткасын пайдаланбаңыз.

- Бұл электр тоғының соғуына немесе өртенуге әкелуі мүмкін.

Қуаттану шнурынан ұстап тартпаңыз және қатты майыстырмаңыз.

Қуаттану шнурын бұрамаңыз және байламаңыз.

Қуаттану шнурын темір затқа ілмеңіз, қуаттану шнурына кез келген ауыр затты қоймаңыз, қуаттану шнурын бір заттардың арасына қоймаңыз немесе қуаттану шнурын машинаның артқы қабырғасында орналасқан ұяшыққа қоймаңыз.

- Бұл талапты орындамау электр тоғының соғуына немесе өртенуге әкелуі мүмкін.

Айырды розеткадан суырғанда қуаттану шнурынан ұстап тарпаңыз.

- Айырды розеткадан суырған кезде айырдан ұстап тартыңыз.
- Бұл талапты орындамау электр тоғының соғуына немесе өртенуге әкелуі мүмкін.

Қуаттану шнуры мен шлангтарды шалынып, құлап қалатын жолға тастамаңыз.



НАЗАР АУДАРҒЫҢЫЗ!

ОРНАТУҒА ҚАТЫСТЫ ЕСКЕРТЕТІН АҚПАРАТТАР



Бұл машина қуаттану розеткасына қолжетерлік жерге орнатылуы керек.

- Бұл талапты орындамау көрінбегендіктен электр тоғының соғуына немесе өртенуге әкелуі мүмкін.

Машинаңызды салмағын көтере алатын тегіс, қатты еденге орналастырыңыз.

- Бұл талапты орындамау түрлі діріл, машинаның еденде жылжуы, шу немесе оққылықтарға әкелуі мүмкін.



ЕСКЕРТУ

МАШИНАНЫ ПАЙДАЛАНУҒА ҚАТЫСТЫ МАҢЫЗДЫ ЕСКЕРТУ АҚПАРАТТАРЫ



Егер машина суға толып кетсе, су көзі мен электр көзін бірден өшіріп, жақын маңайдағы қызмет көрсету орталығымен байланысыңыз.

- Су қолыңызбен қуаттану айырын ұстамаңыз
- Бұл талапты орындамау электр тоғының соғуына әкелуі мүмкін

Егер машинадан бір түрлі дыбыс шығып, өртенген немесе түтіннің иісі шықса бірден қуаттану айырын өшіріп, жақын маңайдағы қызмет көрсету орталығымен байланысыңыз.

- Бұл талапты орындамау электр тоғының соғуына немесе өртенуге әкелуі мүмкін.

Газ шыққан жағдайда (мысалы, пропан, сұйытылған мұнай газы және т.б.) қуаттану айырын ұстамай бірден бөлмені желдетіңіз. Машинаны немесе қуаттану шнурын ұстамаңыз.

- Желдеткішті қоспаңыз.
- Ұшқын жарылысқа немесе өртке әкелуі мүмкін.

Балаларды кір жуғыш машинасының ішінде немесе үстінде ойнатпаңыз. Сондай-ақ машинаны тастайтын кезде кір жуғыш машинасы есігінің тұтқасын алып тастаңыз.

- Машинаның ішіне кірген бала қамалып, тұншығып қалуы мүмкін.

Кір жуғыш машинаның астына бекітілген қаптама (губка, пенопласт) машинаны қолданудан бұрын алынып тасталғанына көз жеткізіңіз.

Сақтандыру шаралары

-  Машинаның кірленген жерлерін бензинмен, керосинмен, бензолмен, бояу еріткішпен, спиртпен және басқа да өртенгіш немесе жарылғыш заттармен жумаңыз.
- Бұл электр тоғының соғуына, өртенуге және жарылысқа әкелуі мүмкін.
- Кір жуғыш машина жұмыс істеп тұрғанда (жоғары температурадағы сумен жуу/кептіру/сығу режимдерінде) оның есігін күшпен ашпаңыз.
- Кір жуғыш машинадан аққан су күйдіруі, еденді сырғанақ етуі мүмкін.
- Бұл жарақаттануға әкелуі мүмкін.
- Есікті күштеп ашу машинаның сынуына немесе жарақат алуға әкелуі мүмкін.
- Қолыңызды машинаның астына тықпаңыз.
- Бұл жарақаттануға әкелуі мүмкін.
- Қуаттану айырын су қолмен ұстамаңыз.
- Бұл электр тоғының соғуына әкелуі мүмкін.
- Машина жұмыс істеп тұрған кезде оны өшіру үшін қуаттану айырын суырмаңыз.
- Қуаттану айырын қабырға розеткасына қайта тығу ұшқын пайда болып, электр тоғы соғуы мен өртенуге әкелуі мүмкін.
- Балалар мен әлсіз адамдарға қараусыз бұл машинана пайдалануға рұқсат бермеңіз. Балаларды машинаның үстіне шығармаңыз.
- Бұл талапты орындамау электр тоғының соғуына, күйе немесе жарақат алуға әкелуі мүмкін.
- Кір жуғыш машина жұмыс істеп тұрған кезде қолыңызды немесе басқа бір темір затты астына тықпаңыз.
- Бұл жарақаттануға әкелуі мүмкін.
- Машинаны қуаттану шнурынан тартып өшірмеңіз, айырды мықтап ұстап, қуаттану розеткасынан тікелей суырыңыз.
- Шнурдың бүлінуі қысқа тұйықталуға, өртенуге және/немесе электр тоғының соғуына әкелуі мүмкін.

-  Машинаны өздігіңізден жөндеуге, бөлшектеп тастауға немесе қайта жасауға тырыспаңыз.
- Стандартты ерігіш басқа ерігіш сақтандырғыштарды (мысалы, мыс қойғыш, болат сымы және т.б.) пайдаланбаңыз.
 - Егер машинаны жөндеу немесе қайтадан орнату керек болса жақын маңдағы қызмет көрсету орталығымен байланысыңыз.
 - Бұл талапты орындамау электр тоғының соғуына, өртенуге, машинаның сынуына немесе жарақаттануға әкелуі мүмкін.

-  Егер құрылғы басқа зат мәселен, қажет емес жеріне су кіріп кеткен болса жақын жердегі қызмет көрсету орталығына хабарласыңыз.
- Бұл талапты орындамау электр тоғының соғуына немесе өртенуге әкелуі мүмкін.
- Егер су жіберетін шланг краннан шығып кетіп, машинаға су құйыла бастаса қуаттану айырын суырып тастаңыз.
- Егер су жіберетін шланг краннан шығып кетіп, машинаға су құйыла бастаса қуаттану айырын суырып тастаңыз.
- Егер машина ұзақ уақыт пайдаланылмайтын немесе күн күркіреп/найзағай жарқырап жаңбыр жауса қуаттану айырын ажыратып тастаңыз.
- Бұл талапты орындамау электр тоғының соғуына немесе өртенуге әкелуі мүмкін.



НАЗАР АУДАРЫҢЫЗ!

МАШИНАНЫ ПАЙДАЛАНУҒА ҚАТЫСТЫ ЕСКЕРТУ АҚПАРАТТАРЫ



Егер кір жуғыш машина кір жуатын құрал, дақ, тағам қалдықтары сияқты және т.б. бөтен заттармен кірленсе қуаттану айырын ажыратып, оны жұмсақ дымқыл матамен тазалаңыз.

- Бұл талапты орындамау түсінің оңуына, түрінің өзгеруіне, сынуға немесе тот басуға әкелуі мүмкін.

Алдыңғы әйнек қатты соққыдан сынып кетуі мүмкін. Кір жуғыш машинаны пайдаланған кезде сақ болыңыз.

- Сынық әйнек жарақаттануға әкелуі мүмкін.

Судың келуі тоқтаған немесе су жүретін шлангты қайтадан қосқан кезде кранды ақырындап ашыңыз.

Егер машинаны көптен бері пайдаланбасаңыз, кранды абайлап ашыңыз.

- Су жіберетін шлангте немесе су жіберетін құбырда ауа болса, қайсыбір бөлшегінің сынуына немесе судың ағуына әкелуі мүмкін.

Егер жұмыс істеу кезінде өздігінен су ағып кетсе, су ағызуында ақау бар ма тексеріңіз.

- Егер кір жуғыш машина су ағызуының бүлінуінен машина суға толып кетсе, онда ол электр тогының тарап кетуінен электр тогының соғуына немесе өртенуге әкелуі мүмкін.

Кірді кір жуғыш машинаның есігіне қысылып қалмайтындай етіп, толығымен салыңыз.

- Егер кір есікке қысылып қалса, ол бүлінуі мүмкін немесе кір жуғыш машина сынып, не су ағып кетуі мүмкін.

Кір жуғыш машина пайдаланбаған кезде кранның жабық тұруын қадағалаңыз.

- Су жіберетін шланг байланыстырғышындағы бұраманың дұрыс тартылып тұрғанына көз жеткізіңіз.
- Бұл талапты орындамау мүліктің бұзылуына немесе жарақаттануға әкелуі мүмкін.

Резеңке қымтағышта басқа материалдардың (мата қиындылары, жіптер және т.б.) болмауын тексеріңіз.

- Есіктің берік жабылмауы судың ағып кетуіне әкелуі мүмкін.

Машинаны пайдаланар алдында кранды ашып, су жіберетін шланг байланыстырғышы сенімді тартылып тұрғандығына және бұрын ағып тұрған судың тоқтағандығына көз жеткізіңіз.

- Егер бұрама немесе су жіберетін шланг байланыстырғышы мықтап тартылып тұрмаса, судың ағып кетуіне әкелуі мүмкін.

Өртену немесе жарылыс қаупін төмендету үшін:

- Ыстық судың мысалы, сіздің ыстық суды ысытқыш сияқты жүйесінде, егер бұл ысытқыш екі аптадан артық уақыт пайдаланылмаса, онда сутегі қалыптасуы мүмкін. СУТЕГІ ДЕГЕН – ҚАУІПТІ ЖАРЫЛҒЫШ ГАЗ. Егер үйіңіздегі ыстық су жүйесі екі аптадан астам уақыт пайдаланылмаса, ыстық су крандарының бәрін ашып қойыңыз да, кір жуғыш машинаны пайдаланар алдында бірнеше минут бойы суды ағызыңыз. Бұл жиналған бүкіл сутегінің шығып кетуіне мүмкіндік береді. Бұл уақытта темекі шегудің және ашық от жағудың қажеті жоқ, себебі сутегі өртенгіш келеді. Егер газ шығып жатса, электр қуатының айырына тиіспей бірден бөлмені желдетіңіз.

Сақтандыру шаралары

- ☐ Машинаның үстіне шықпаңыз және оған заттар (кір, жанған шам, өшірілмеген темекі, ыдыс, химикаттар, темір заттар сияқты және т.б.) қоймаңыз.
 - Бұл электр тоғының соғуына, өртенуге, машинаның сынуына немесе жарақаттануға әкелуі мүмкін.

Машинаның үстіне инсектицидтер сияқты тез буланатын заттарды шашпаңыз.

- Олар адамдарға зиянды болумен қатар электр тоғының соғуына, өртенуге және машинаның сынуына әкелуі мүмкін.

Кір жуғыш машинаның жанына электр магнит аумағын тудыратын приборларды қоймаңыз.

- Бұл машина жұмысының бұзылуынан жарақаттануға әкелуі мүмкін.

Жуу және кептіру режимдерінде төгілетін су жоғары температурада болатындықтан, бұл суға жоламаңыз.

- Бұл күйге немесе жарақаттануға әкелуі мүмкін.

Егер машинаңызда мына заттарды жууға арналған бағдарлама болмаса, орындыққа арналған су өткізбейтін көпшіктерді, шыпта немесе киімдерді (*) жумаңыз, сықпаңыз және кептірмеңіз.

- Қалың, қатты циновкаларды жумаңыз.
- Бұл жарақаттануға әкеледі немесе шамадан тыс дірілдің нәтижесінде кір жуғыш машинаны, қабырғаны, еденді немесе киімді бүлдіруі мүмкін.
- * Жүннен жасалған төсек жабдықтары, жаңбырдан қорғану үшін киетін киімдер, балықшы киімі, шаңғышы шалбары, ұйықтайтын қап, балалар жөргегі, тоқыма спорт киімдері, сондай-ақ велосипедтерді, мотоциклдерді, автомобильдерді жабуға арналған тенттер және т.б.

Егер кір жуғыш заттар қорабы орнына қойылмаса, машинаны қоспаңыз.

- Бұл электр тоғының соғуына немесе судың ағуынан жарақаттануға әкелуі мүмкін.

Кептіру кезінде немесе одан кейін де бактың ішкі жағын ұстамаңыз, себебі ол ыстық.

- Бұл күйіп қалуға әкелуі мүмкін.

Кір жуғыш құралдарды салатын қорапты ашқаннан кейін, қолыңызды салмаңыз.

- Бұл жарақаттануға әкелуі мүмкін, себебі сіздің қолыңызды кір жуғыш құралдарды енгізетін құрылғы орап кетуі мүмкін. Кір жуғыш машинаға тек жууға болатын заттардан басқа заттарды (бәтіңке, тағам қалдықтары, жануарлар сияқты) салмаңыз.
- Қатты дірілдің нәтижесінде кір машина сынып немесе үй жануарлары жарақаттанып, өлуі де мүмкін.

Түймешелерді шпилька, пышақ, шеге және т.б. сияқты үшкір заттармен баспаңыз.

- Бұл электр тоғының соғуына немесе жарақаттануға әкелуі мүмкін.

Теріні күтуге арналған заттарды сататын арнайы дүкендерде немесе массаж жасайтын емханаларда сатылатын май, крем немесе лосьонмен ластанған кірлерді жумаңыз.

- Бұл тығыздағыш резеңкенің деформацияланып, сыртқа су жіберу жағдайына әкелуі мүмкін.

Ағылшын түйреуіші немесе шаш қыстырғыш немесе тубиктегі ағартқыш сияқты темір заттарды барабанда ұзақ уақытқа қалдырмаңыз.

- Нәтижесінде, барабанды тот басып кетуі мүмкін
- Егер барабан бетін тот баса бастаса, оған жуатын құрал (бейтарап) жағып, оны тазалау үшін губканы пайдаланыңыз. Темір щетканы ешқашан қолданбаңыз.

Құрғақ химиялық тазалау құралдарын пайдаланбаңыз және құрғақ химиялық тазалау құралдарымен ластанған кірді жумаңыз, шаймаңыз және сықпаңыз.

- Бұл мұнай тотығуынан болатын жоғары температураның салдарынан өздігінен тұтанып, өртенуі мүмкін.

Салқындатуға/жылытуға арналған құрылғыдағы ыстық суды пайдаланбаңыз.

- Бұл кір жуғыш машинаның бүлінуіне әкелуі мүмкін

Кір жуғыш машинаға қол жууға арналған сабынды пайдаланбаңыз.

- Егер ол қатып, кір жуғыш машинада жиналып қалса, машина бүлініп, түссізденіп, тот басып немесе жағымсыз иіс шығуы мүмкін.

Төсек жабдықтары сияқты көлемді заттарды кір жууға арналған торда жумаңыз.

- Шұлық және кеуде тартқышты кір жууға арналған торға салыңыз және оларды басқа кірлермен бірге жуыңыз.
- Бұл талапты орындамау қатты дірілден жарақаттануға әкеп соғуы мүмкін.

Қатып қалған кір жууға арналған құралдарды пайдаланбаңыз.

- Олардың кір жуғыш машинада жиналуы судың ағып кетуіне әкеледі.

Егер Сіздің кір жуғыш машинаңыздың астыңғы жағында желдеткіш тесіктері болса, осы тесіктердің ауаның жүруіне кедергі жасайтын кілеммен немесе басқа да затпен жабылмағанын тексеріңіз.

Машинада жуылатын киімдердің қалтасы бос екендігіне көз жеткізіңіз.

- Тиын, ағылшын түйреуіші, шеге, бұрандалы бекіткіш немесе тас сияқты қатты өткір заттар кір жуғыш машинаның бүлінуіне әкелуі мүмкін.

Ірі тоқылған, үлкен түймелері немесе басқа да металл ауыр жабдығы бар киімдерді кір жуғыш машинада жумаңыз.



ЕСКЕРТУ

ЕСКЕРТУ. КІР ЖУҒЫШ МАШИНАНЫ ТАЗАЛАУҒА ҚАТЫСТЫ МАҢЫЗДЫ АҚПАРАТ



Машинаға жай ғана су шашып, тазаламаңыз.

Кір жуғыш машинаны тазалау үшін бензол, еріткіш немесе спиртті пайдаланбаңыз.

- Бұл түссізденуге, деформацияға, сынуға, электр тоғының соғуына немесе өртенуге әкелуі мүмкін.

Кір жуғыш машинаны тазалау немесе оған техникалық қызмет көрсету алдында машинаны қуаттану көзінен қабырға розеткасынан қуаттану айырын суыру арқылы ажыратыңыз.

- Бұл талапты орындамау электр тоғының соғуына немесе өртенуге әкелуі мүмкін.

Мазмұны

КІР ЖУҒЫШ МАШИНАНЫ ОРНАТУ	13	13	ЖИЫНТЫҒЫН ТЕКСЕРУ
		14	ОРНАТУ ТАЛАПТАРЫН ТЕКСЕРУ
		14	Электр жүйесіне қосу және жерге байланыстыру
		14	Су жіберетін шлангті қосу
		15	Су ағызатын шлангты қосу
		15	Машинаны орнатуға орын таңдау
		15	Үй-жайдағы температура
		15	Шкафтар мен жабық орындарда орнату
КІР ЖУУ	21	21	АЛҒАШҚЫ КІР ЖУУ
		21	ЖАЛПЫ НҰСҚАУЛЫҚТАР
		22	БАСҚАРУ ПАНЕЛІН ПАЙДАЛАНУ
		25	Балалардан қорғайтын құлып
		25	Дыбысын өшіру
		25	Жууды кейін бастау
		26	Eco Bubble
		27	Менің бағдарламам
		28	Циклды ауыстырғышты пайдалана отырып кір жуу
		29	Кір жуу режимін қолмен орнату
		29	КІР ЖУУ БОЙЫНША НҰСҚАУЛЫҚ
		30	КІР ЖУУҒА АРНАЛҒАН ҚҰРАЛДАР МЕН ҚОСПАЛАР ТУРАЛЫ АҚПАРАТ
		30	Кір жуу құралдарын пайдалану
		31	Кір жуу құралдарына арналған бөлік
		31	Сұйық тазалағыш зат (кей үлгілерде)
КІР ЖУҒЫШ МАШИНАНЫ ТАЗАЛАУ ЖӘНЕ КҮТІП БАПТАУ	32	32	Eco барабанын тазарту
		33	КІР ЖУҒЫШ МАШИНАДАН СУДЫ ЖЕДЕЛ АҒЫЗУ
		34	КІР ЖУУҒА АРНАЛҒАН ҚҰРАЛДАР БӨЛІГІ МЕН ҚҰЫСТАРДЫ ТАЗАЛАУ
		35	ҚОҒЫСҚА АРНАЛҒАН СҮЗГІНІ ТАЗАЛАУ
		35	КІР ЖУҒЫШ МАШИНАНЫҢ СЫРТЫН ТАЗАЛАУ
		36	СУ ЖІБЕРЕТІН ШЛАНГТІҢ ТОР СҮЗГІСІН ТАЗАЛАУ
		36	ҚАТЫП ҚАЛҒАН КІР ЖУҒЫШ МАШИНАНЫ ЖӨНДЕУ
		36	КІР ЖУҒЫШ МАШИНАНЫ САҚТАУ
АҚАУЛЫҚТАРДЫ ЖОЮ ЖӘНЕ ҚАТЕ ТУРАЛЫ ХАБАРЛАМАЛАРДЫ ОҚУ	37	37	АҚАУЛЫҚТАР МЕН ОЛАРДЫ ЖОЮ ТӘСІЛДЕРІ
		38	АҚПАРАТТЫҚ КОДТАР
БАҒДАРЛАМАЛАР КЕСТЕСІ	39	39	БАҒДАРЛАМАЛАР КЕСТЕСІ(Сандық өңдегіш үлгілер:WF18**** SERIES)
		40	БАҒДАРЛАМАЛАР КЕСТЕСІ(Әмбебап үлгілер:WF18****S SERIES)
ҚОСЫМША	41	41	КИИМ ЖАПСЫРМАСЫНДАҒЫ МӘНДЕРДІ СИПАТТАУ
		41	ҚОРШАҒАН ОРТАНЫ ҚОРҒАУ
		42	СТАНДАРТТАРҒА СӘЙКЕСТІГІ ТУРАЛЫ ХАБАРЛАУ
		42	ТЕХНИКАЛЫҚ СИПАТТАМАЛАРЫ
		43	ЭНЕРГЕТИКАЛЫҚ ЭФФЕКТИ

Кір жуғыш машинаны орнату

Кір жуғыш машина дұрыс жұмыс істеп, кір жуу кезінде жарақаттану қаупі туындамас үшін осы нұсқаулықты қатаң сақтаңыз.

ЖИЫНТЫҒЫН ТЕКСЕРУ

Кір жуғыш машинаны қаптамасынан шығарып, тасымалдау кезінде зақымданбағандығын тексеріңіз. Жиынтықта төменде көрсетілген бөлшектердің барлығы бар екендігіне көз жеткізіңіз. Егер кір жуғыш машина тасымалдау кезінде зақымданса немесе жиынтықта бөлшектері түгел болмаса, бірден Samsung қызмет көрсету орталығына немесе Samsung компаниясының дилеріне хабарласыңыз.

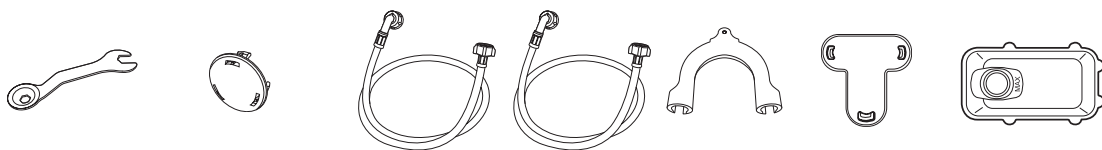
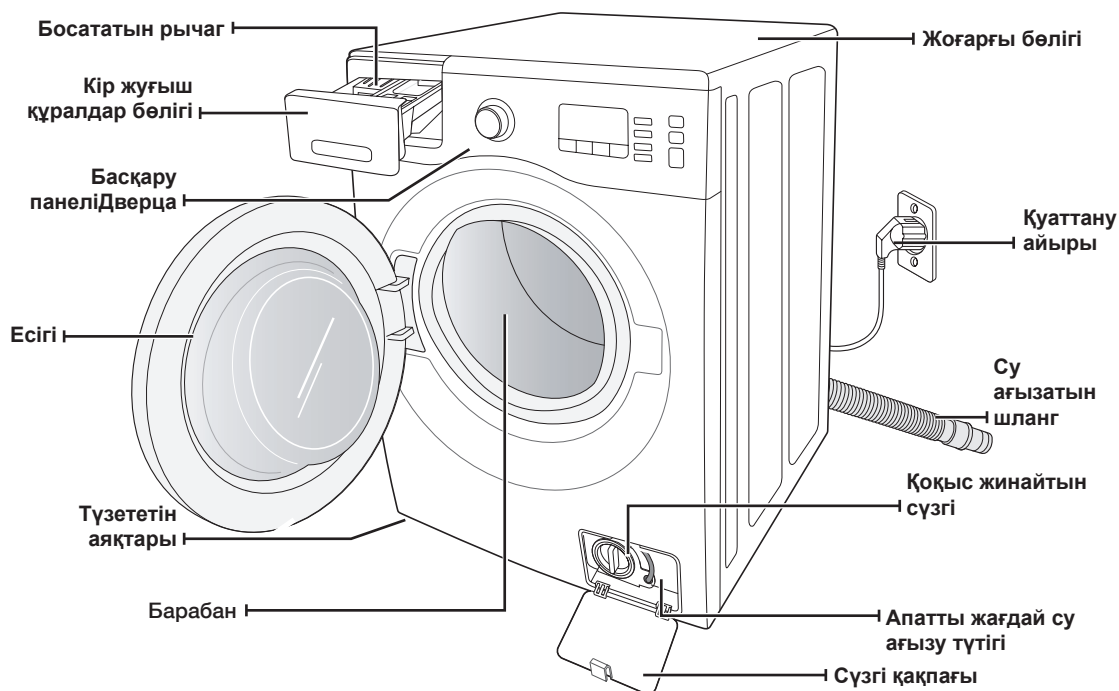

Сомын кілті	* Тасымалдау бұрандаларының тесіктерін бітеуіш	Салқын суды жеткізу ішекқұбыры	Ыстық суды жеткізу ішекқұбыры (кей үлгіде)	Шлангі ұстағыш	Бітеуіштер	Сұйық тазалағыш зат қорабы (кей үлгіде)
-------------	--	--------------------------------	--	----------------	------------	---

 *Тасымалдау бұрандаларының тесіктерін бітеуіш: Болт астындағы саңылауларға арналған қақпақшалар саны модельге байланысты болады (3~5 саңылаулар).

Кір жуғыш машинаны орнату

ОРНАТУ ТАЛАПТАРЫН ТЕКСЕРУ

Электр жүйесіне қосу және жерге байланыстыру

Өртену, электр тоғының соғуы және жарақаттану қаупінің алдын алу үшін сымдар мен жерге байланыстыру ANSI/FNPA №70 стандарттарына және жергілікті нормалар мен ережелерге сәйкес орындалуы керек. Құрылғы иесі құрылғының электр жүйесіне дұрыс қосылуына өзі жауапты.



Ұзартқышты пайдалануға тыйым салынады.

ЕСКЕРТУ Кір жуғыш машинамен берілетін қуаттану кабелін ғана пайдаланыңыз.

Орнатуға дайындық кезінде электр қуаты желісінің төмендегі талаптарға сәйкестігін тексеріңіз:

- 220-240 В, 50 Гц, сақтандырғыш немесе автоматты ажыратқыш 15 А.
- Кір жуғыш машина басқа құрылғылар қосылмаған жеке қатарға қосылуы керек. Кір жуғыш машина жерге байланыстырылуы керек. Кір жуғыш машина бұзылған немесе сынған жағдайда жерге байланыстыру электр тоғының соғу қаупін азайтады. Егер кір жуғыш машина үш контактілі айырмен келсе, оны дұрыс орнатылған, жерге байланыстырылған розеткаға қосыңыз.



Жерге байланыстыруды пластик қабатқа, газ құбырларына, жылыту және су құбырларына қоспаңыз.

Жерге байланыстыру дұрыс жүзеге аспаған жағдайда электр тоғының соғуына әкелуі мүмкін. Машинаны пайдаланар алдында кәсіби электрик жерге байланыстырудың дұрыс орындалғанын тексеру керек. Кір жуғыш машинамен бірге алынған айырды ауыстырмаңыз. Егер айыр розеткаға сәйкес келмесе, кәсіби электриктен сәйкес келетін розетка орнатып беруін сұраңыз.

Су жіберетін шлангті қосу

Су қысымы 50-800 кПа болған кезде кір жуғыш машина дұрыс жұмыс істейді. Су қысымы 50 кПа-дан төмен болса су клапаны толығымен жабылмай, істен шығуы мүмкін. Сондай-ақ кір жуғыш машинаның сумен толуы рұқсат етілген уақыттан ұзақ болуы салдарынан, құрылғы өшіп қалуы мүмкін. (Ішкі шлангтің жарылып кетуінен судың толып кетуі және су басып кетуін болдырмау үшін кір жуғыш машинаның басқару жүйесіне уақыт шектеуіші қойылған)

Су құбыры крандары кір жуғыш машинаның артқы қабырғасынан 122 см –ден аспайтын қашықтықта болуы керек: бұл жағдайда қосылу үшін кір жуғыш машинамен бірге жеткізілген су жіберетін шлангтың ұзындығы жеткілікті болады.



Егер шланг ұзындығы жеткіліксіз болса, қажет ұзындықтағы шлангті (305 см дейін) шаруашылық дүкенінен ала аласыз.

Судың ағып кету қаупін азайту үшін:

- крандарға ыңғайлы қосылуды қамтамасыз етіңіз;
- кір жуғыш машина пайдаланылмаса, крандарды жауып жүріңіз;
- су ағып кетпегендігін үнемі тексеріп тұрыңыз.



НАЗАР АУДАРЫҢЫЗ!

Ескерту. Кір жуғыш машинаны алғаш пайдаланардың алдында барлық шлангтерден, клапандардан және крандардан судың ағып тұрмағандығына көз жеткізіңіз.

Су ағызатын шлангты қосу

Samsung компаниясы биіктігі 65 см тік құбырды пайдалануға кеңес береді. Су ағызатын шланг ұстағыш арқылы тік құбырға бағытталуы керек. Тік құбырдың ішкі диаметрі суды ағызатын шлангтің сыртқы диаметрінен үлкенірек болуы керек. Су ағызатын шланг кір жуғыш машинаға фабрикада жалғастырылған.

Машинаны орнатуға орын таңдау

Кір жуғыш машинаны мықты еденге орнатқан жөн. Ағаш еденге орнатқан кезде діріл мен үйлеспеген ауырлықты азайту үшін оны бекітіп қойған жөн. Кір жуғыш машинаны кілемнің немесе жұмсақ плитаның үстіне орнатқан кезде оның дірілі күшейе түседі; сыққан кезде кір жуғыш машина аздап қозғалады. Кір жуғыш машинаны тақтай тұғырға және қатты емес қабатқа орнатпаңыз.

Үй-жайдағы температура

Кір жуғыш машинаны су қатып қалуы мүмкін орындарға орнатпаңыз, себебі машинада әрқашан (су клапанында, сорғыда және шлангтерде) аздаған су қалып қалады. Қатып қалған су жетек тартпасын, сорапты және басқа да бөліктерді бұзуы мүмкін.

Шкафтар мен жабық орындарда орнату

Кір жуғыш машина қауіпсіз жұмыс істеу үшін саңылаулар төмендегідей болуы керек:

жандарынан — 25 мм

арт жағынан — 51 мм

жоғарғы жағынан — 25 мм

алдынан — 465 мм

Келтіргіші бар кір жуғыш машинаны орнатқан кезде алдынан кем дегенде 465 мм кем емес саңылау қалдыру керек. Бір кір жуғыш машинаға саңылау қажет емес.

Кір жуғыш машинаны орнату

1-ҚАДАМ

Машинаны орнатуға орын таңдау

 Кір жуғыш машинаны орнатпас бұрын. Орнатылатын орын төмендегі талаптарға сәйкес болуына көз жеткізіңіз:

- желдетуге кедергі келтіретін кілем және басқа да жапқыштар жоқ тегіс, қатты еден;
- орын тікелей күн сәулесінің түсуінен қорғалуы керек;
- оңай желдетілу керек;
- температура 0°-тан төмен болмауы керек;
- жылу көздерінен (маймен немесе газбен жылытқыштар) алыс орналасуы керек;
- электр қуаты кабелі кір жуғыш машинаның астында қалып қалмайтындай кең орын.

Кір жуғыш машинаны орнату

2-ҚАДАМ

Тасымалдау бұрандаларын жою

Кір жуғыш машинаны пайдаланбас бұрын құрылғының артқы панеліндегі барлық тасымалдау бұрандаларын алып тастау керек.

1. Барлық тасымалдау бұрандаларын кілттің көмегімен босатыңыз.

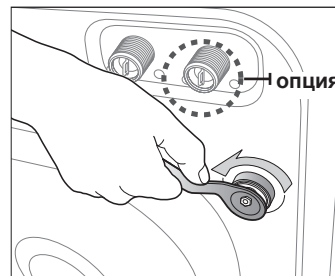

2. Бұранданы кілтпен ұстап, оны тесіктің үлкен бөлігі арқылы алып тастаңыз. Әр бұранда үшін осы жағдайды қайталаңыз.

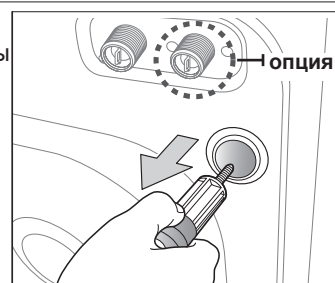

3. Тесіктерді қосымша берілетін пластмасса бітеуіштермен жауып тастаңыз.

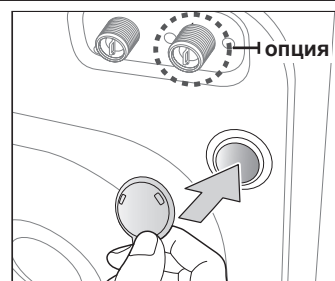

4. Тасымалдау бұрандаларын болашақта пайдалану үшін сақтап салыңыз.



Қаптау материалдары материалдары балаларға қауіп төндіруі мүмкін. Барлық қаптау материалдарын (пластик және полиэтилен қалташалар) балалардың қолы жетпейтін жерлерде сақтаңыз.



Қақпақ бекіткішін (қалташадағы бөлшектердің біреуі) қуаттану кабелін алған машинаның артқы жағындағы тесікке салыңыз.

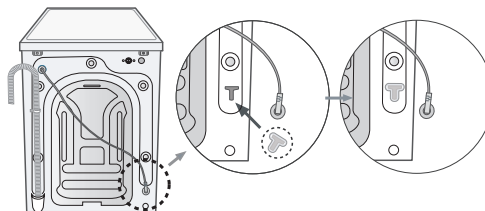

3 – ҚАДАМ

Аяқтарының биіктігін реттеу

 Кір жуғыш машинаны орнатқан кезде электр қуатының айырына, суды жіберетін және ағызатын шлангтерге ыңғайлы қол жетімді болуына көз жеткізіңіз.

1. Кір жуғыш машинаны керек орынға жылжытыңыз.

2. Егер еден тегіс болмаса, аяқтарын қажет бағытта бұрай отырып биіктігін реттеңіз.

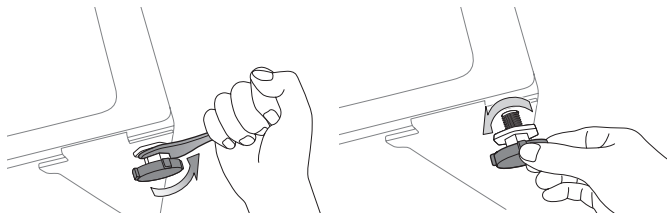

3. Кір жуғыш машина түзу орнаған кезде, бекіткіш сомынды кілтпен тартып тастаңыз.

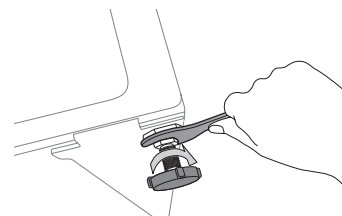

4 – ҚАДАМ

Суды жіберетін және ағызатын шлангтерді қосу

Суды жіберетін шлангті қосу

1. Г-пішіндес қондырмасы бар суық су жіберетін шлангты алыңыз да машинаның артқы жағындағы суық суды кіргізетін тесікке қосыңыз. Қосылған жерді қолмен тартып қойыңыз.

 Су жіберетін шлангтің бір жағы кір жуғыш машинаға, ал екінші жағы суық су құбыры кранына жалғанып тұруы керек. Су жіберетін шланг тартылып тұрмауы керек. Егер шлангтың ұзындығы жеткіліксіз болса, жоғары қысымды ұзын шлангты қолданыңыз.

2. Су жіберетін шлангтың екінші жағын суық су құбырына жалғап, жалғанған жерін қолмен тартып қойыңыз. Қажет болған жағдайда кір жуғыш машинадағы шлангтің орналасуын өзгертуге болады. Ол үшін жалғасып тұрған жерді босатып, шлангты түзеп, қайтадан тартып қойыңыз.

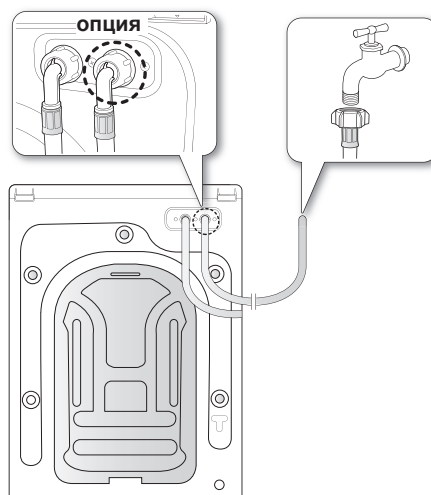

Ыстық суға қосу (кейбір түрлерінде)

1. Қызыл Г-пішіндес қондырмасы бар ыстық суды жіберетін шлангты алып, оны машинаның арт жағында орналасқан ыстық су кіретін тесікке жалғаңыз. Жалғанған жерін қолмен тартып қойыңыз.
2. Ыстық суды жіберетін шлангтың екінші жағын ыстық су ағатын су құбырына жалғап, жалғанған жерін қолмен тартып қойыңыз.
3. Егер тек суық суды ғана пайдаланатын болсаңыз, Y-пішіндес қондырманы пайдаланыңыз.

Кір жуғыш машинаны орнату

Су жіберетін шлангті жалғау (барлық түрлеріне емес)

1. Су жіберетін шлангтен адаптерін шешіп алыңыз.



2. Алдымен крест пішіндес бұрағыштың көмегімен адаптердегі төрт бұранданы босатыңыз. Содан кейін адаптерді алып, адаптердің (2) бөлігін ені шамамен 5 мм саңылау пайда болғанша көрсетілген бағытта бұраңыз.

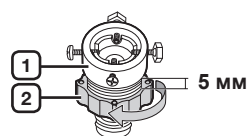

3. Су құбыры кранына адаптерді жалғап, бұранданы қаттылап тартыңыз. Содан кейін көрсетілген бағытта (2) бөлікті бұрап, (1) және (2) бөліктерді сәйкестендіріңіз.

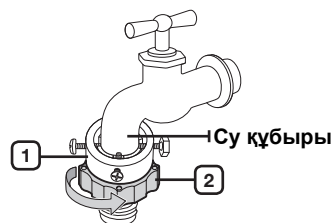

4. Су жіберетін шлангті адаптерге жалғаңыз. Егер (3) бөлікті босатып жіберсе, шланг автоматты түрде шертпек дыбыспен адаптерге қосылады.

 Шлангті адаптерге қосқаннан кейін, дұрыс қосылғандығын тексеру үшін шлангті төмен қарай тартып көріңіз.

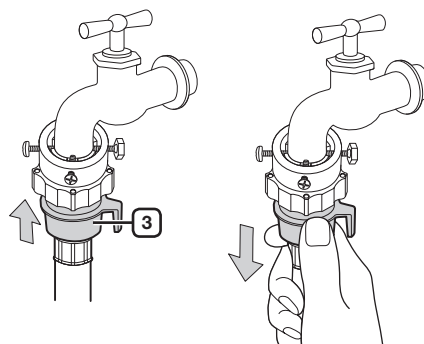

5. Су жіберетін шлангтің екінші жағын кір жуғыш машинаның артқы жағында орналасқан суға арналған енгізу клапанына жалғаңыз. Шлангтің сомынын сағат тілімен тірелгенше бұраңыз.

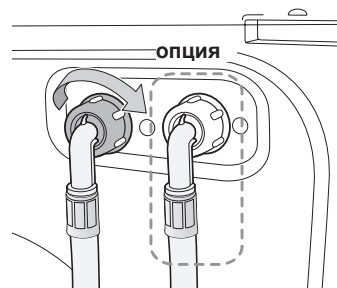

6. Су жібергішті қосып, судың ағып тұрмағандығына көз жеткізіңіз. Егер су ағып тұрса, жалғау үрдісін қайтадан қайталаңыз.



Су ағып тұрса, кір жуғыш машинаны пайдаланбаңыз. Бұл жарақаттануға және электр тогының соғуына әкелуі мүмкін.

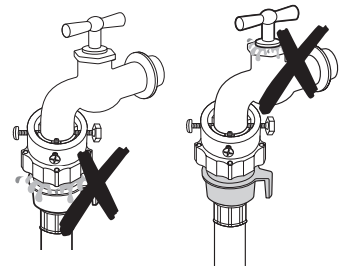

- Егер кран қондырғысы бұрандалы болса, су жіберетін шлангті кранға суретте көрсетілгендей етіп жалғаңыз.

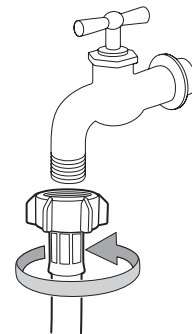

- ☞ Суды жіберу үшін осы мақсатқа ең ыңғайлысы су құбыры кранын қолданған жөн. Егер кранның диаметрі шектен тыс үлкен болса, адаптерді су құбыры кранына жалғамас бұрын аралық сақинаны алып тастаңыз.

Су ішекқұбырын жалғау (кейбір түрлерінде бар)

Су ішекқұбыры судың ағуына қарсы жақсы қорғаныс ұсыну мақсатында ойлап табылды. Ол су жеткізу ішекқұбырына жалғанады және ішекқұбыр зақымдалған жағдайда су ағымын автоматты түрде тоқтатады. Оның ескерту индикаторы да жанады.

- Су жеткізу ішекқұбырын шүмекті кранға көрсетілген ретте жалғаңыз.

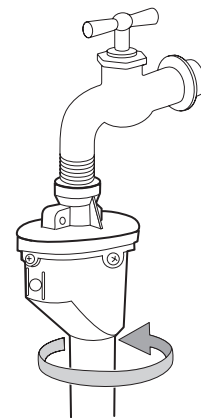

Кір жуғыш машинаны орнату

Су ағызатын шлангі қосу

Су ағызатын шлангінің ұшын үш түрлі жолмен қосуға болады:

1. Шұңғылша (раковина) жиегі арқылы өткізу. Су ағызатын шланг еденнен санағанда 90 см. жоғары және 60 см. төмен болмауы керек. Шланг майысып тұру үшін кір жуғыш машинамен бірге берілетін пластик шланг ұстатқышты пайдаланыңыз. Шлангі бекіту үшін ұстатқышты қабырғаға ілмекпен немесе кранға жіппен бекітіп қойыңыз.

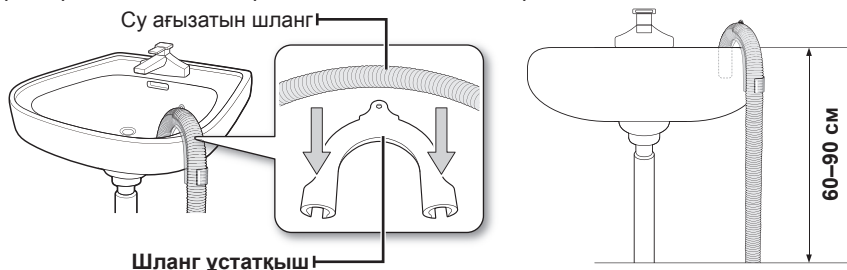

2. Шұңғылшаның (раковинаның) су ағызатын құбырының бір тармағына қосыңыз. Су ағызатын құбырдың тармағы шлангінің ұшы еденнен 60 см төмен болмайтындай етіп шұңғылшаның (раковинаның) су ағызатын сифонынан жоғары орналасуы керек.
3. Су ағызатын құбырға қосыңыз. Құбырдың ұзындығы 60 см кем, 90 см артық болмауы керек. Биіктігі 65 см тік құбырды пайдалануға кеңес беріледі.

-  Тікқұбырлы ағу тесігі келесіні талап етеді:
- 5 см минималды диаметр.
 - 60 литр/минут тең минималды тасымалдау мүмкіндігі.

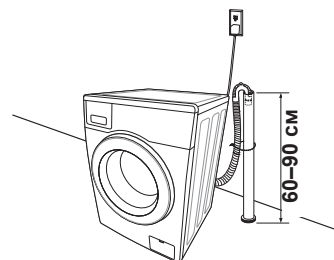

5 – ҚАДАМ

Кір жуғыш машинаны электр желісіне қосу

Айырды қуаты 230 В, жиілігі 50 Гц ауыспалы токтың розеткасына қосыңыз. Розетка 15-амперлі сақтандырғышпен немесе автоматты ажыратқышпен қорғалған болуы керек. (Электр қуаты және жермен байланыстыру талаптары бойынша қосымша ақпарат 14 бетте.)

Кір жуу

Samsung кір жуғыш машинасымен алғаш кір жуу кезінде туындайтын ең үлкен қиындық – бұл қандай кірді алдымен жуу керек екендігі.

АЛҒАШҚЫ КІР ЖУУ

 Алғаш рет кір жумас бұрын, кір салмай тұрып кір жуудың толық циклін қосыңыз.

1. «ҚОСУ» түймешесін басыңыз.
2.  бөлімшесіне кір жуғыш құралдың аздаған мөлшерін салыңыз.
3. Кір жуғыш машинаға су жіберіңіз.
4. Қосу/Тоқтатып қою (тоқтатып қою) түймешесін басыңыз.

 Бұл кезде өндіруші жүргізген сынақтан қалып қалған су кетеді.

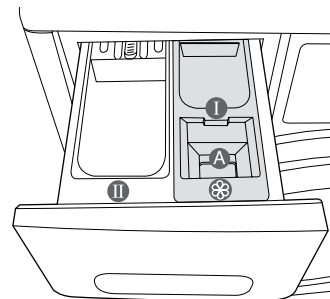

Бөлігі : алдын ала кір жуу құралы немесе крахмал.

Бөлігі : негізгі кір жуу құралы, суды жұмсарту құралы, алдын ала шылап қою құралы, ағартқыш және дақ кетіргіш.

Бөлігі : добавки, например кондиционер для белья или вспомогательные вещества (заполнять следует не выше нижнего края перегородки «А» (МАКС.).

ЖАЛПЫ НҰСҚАУЛЫҚТАР

1. Кір жуғыш машинаға кірді салыңыз.

 **ЕСКЕРТУ** Кір жуғыш машинаға артық кір салмаңыз. Салынатын кірдің әрбір түрінің мөлшерін анықтау үшін 30 беттегі кестені қараңыз.

-  • Кірдің есікке қысылып қалмағандығына көз жеткізіңіз, себебі бұл судың ағып кетуіне әкелуі мүмкін.
 - Кір жуу аяқталғаннан кейін кір жуғыш құралдар кір жуғыш машинаның алдыңғы резеңке бөліктерінде қалып қалуы мүмкін. Қалып қалған кір жуу құралын кетіріңіз, себебі бұл судың ағып кетуіне әкелуі мүмкін.
 - Су сіңірмейтін заттарды жумаңыз.
2. Есікті сырт еткенше жабыңыз.
 3. Қуаттануды қосыңыз.
 4. Құралдарға арналған бөлікке кір жууға арналған құралды және қосқышты салыңыз.
 5. Қажет цикл мен кір салу параметрлерін таңдаңыз.
Кір жуу индикаторы жанады да дисплейде шамамен кір жуу уақыты пайда болады.
 6. Қосу/Тоқтатып қою түймешесін басыңыз.

Кір жуу

БАСҚАРУ ПАНЕЛІН ПАЙДАЛАНУ



1 САНДЫҚ ГРАФИКАЛЫҚ ДИСПЛЕЙ

Кір жуудың қалған уақытын, кір жуу туралы толық ақпаратты және қателері туралы хабарламаларды көрсету.

2 ЦИКЛДАРДЫ ҚОСҚЫШ

Цикл үшін бағдарлама және сығу жылдамдығын таңдаңыз.

Толығырақ ақпарат алу үшін «Цикл қосқышты пайдаланып кір жуу» бөлімін қараңыз (28 бет).

Хлопок(Мақта)- орташа немесе аздап қана кірленген мақта өнімдері, төсек жабдықтары, майлықтар мен дастархандар, ішкіімдер, орамалдар, ішкөйлек және т.б.

Синтетика(Синтетика)- орташа немесе аздап қана кірленген жейделер, ішкөйлектер және полиэфирден (диолон, тревир), полиамидтен (перлон, нейлон) немесе құрамы осыларға ұқсас басқа да заттар.

Джинсы(Джинсылар) - Негізгі жуу циклындағы жоғарылау су деңгейі және қосымша шаю киімде дақ қалдыруы мүмкін ешқандай кір жуғыш ұнтақтың қалмауын қамтамасыз етеді.

Постельное белье(Төсек орын тысы) - Керует жамылғысына, керует жаймасына, мамық көрпенің сыртқы қабына және т.б. арналған.

Ең жақсы нәтижеге қол жеткізу үшін 2 кг аз және төсек жамылғысының тек 1 түрін салып жуыңыз.

Темные вещи(Қара киімдер) - Қосымша шаюлар және жылдамдығы азайтылған айналдыру сүйікті күңгірт түсті киімдердің ақырын жуылуын және түбегейлі шайылуын қамтамасыз етеді.

Ежедневная(Күнделікті)- Күнделікті қолданыстағы заттар, яғни іш киімдер мен көйлектерді жуу үшін қолданылады.

Очистка барабана Есо(Есо барабанын тазарту) - Барабанды тазалау үшін пайдаланыңыз. Барабандағы лас дүниелер мен бактерияларды тазартады. Жүйелі түрде пайдалану (әрбір 40 рет жуғаннан кейін) ұсынылады. Қандай да бір тазалағыш зат немесе ағартқыш қажет емес.

Интенсивная Есо(Интенсивті Есо жуу) - Төмен температуралы Есо Bubble мүмкіндігі қуатты тиімді түрде сақтай отырып, керемет жуу нәтижелеріне қол жеткізуге мүмкіндік береді.

Верхняя одежда(Сыртқы киім) - Тауға шығуға арналған киімдер, шаңғышы киімі және спорттық киімдер сияқты сыртта киюге арналған киім үшін пайдаланыңыз. Маталар спандекс, стреч және микро талшық сияқты функционалды технология өңдеулерін және талшықтарын қамтиды.

Детские вещи(Балалар): жоғары температурада кір жуу және қосымшашаю циклдері сіздің нәзік киімдеріңізде кез-келген кіржуғыш ұнтақтардың іздерінің болмауын қамтамасыз етеді.

Стирка шерсти(Жүн): Машинада жууға болатын жүндер үшін ғана. Салынатын кір мөлшері 2 кг кем болмауы керек.

- Тоқыма матаны жуу режиміндегі жуу барабанның баяу сілкінісімен жүзеге асады. Шаю режимі кезінде отыруды/тоқыма талшықтарының түрінің өзгерісін болдыртпау үшін, сонымен қатар тазарту сақтайтын әдістер арқылы жүзеге асуы үшін баяу сілкініс мен сулау жүре береді. Бұл әрекетті тоқтату қиын емес.
- Кір жуудан жақсы нәтиже алу үшін және тоқыма матаны жуу режимінде тоқыма талшықтарының сақталып қалуы үшін, бейтарап кір жуатын ұнтақты пайдаланған жөн.



Берілген машинаның жүнді жуу циклі Woolmark компаниямен рұқсат етілген, ол машиналық жууға болатын ғана жүннен жасалған өнімдерді жууға арналған және бұйымның этикетінде ұсынылған және берілген кір жуғыш машинаның өндірушісі WF18***** сериясы үшін M1042 (IWS NOM INEE Co., Ltd. Берген сертификат нөмірі) көрсеткен барлық нұсқауды қадағалау шартымен ғана жүзеге асырылады.

Ручная стирка(Қолмен жуу) - Қолмен жуу іспеттес биязы орындалатын өте жеңіл жуу циклы.

Отжим(Сығу)- тиянақты (толық) қатты сығу үшін сығудың қосымша циклі.

Полоскание + Отжим(Шаю+Сығу)- кірді тек шаю үшін немесе кірді кондиционер қосып жуу үшін қолданылады.

3 ТЕМПЕРАТУРАНЫ ТАҢДАУ ТҮЙМЕШЕСІ

Қажетті су температурасын қою үшін осы түймешені бірнеше рет басыңыз (суық су(❄️), 30°C, 40 °C, 60 °C және 95 °C).

4 ШАЮДЫ ТАҢДАУ ТҮЙМЕШІГІ

Қосымша шаю циклдарын қосу үшін осы түймешікті басыңыз. Шаю циклдарының ең жоғарғы саны беске тең.

5 СЫҒУДЫ ТАҢДАУ ТҮЙМЕШЕСІ

Сығу жылдамдығын таңдау үшін түймешелерді кезекпен басыңыз.

WF1802	☐, ☒, 400, 800, 1000, 1200 айн./мин
WF1800	☐, ☒, 400, 600, 800, 1000 айн./мин

«Сықпай ☒» - соңғы рет суды ағызғаннан кейін кір бакта сығылмай қалады.

«Шаюды кейінге қалдыру ☐» - соңғы шаюдан қалған суда кір шыланып қалады. Кірді алардың алдында суды ағызу немесе сығу циклін орындау керек.



6 ОПЦИЯНЫ ТАҢДАУ ТҮЙМЕШІГІ

Жуу опцияларының бірінен екіншісіне өту үшін осы түймешікті қайта-қайта басыңыз:

Ылғалдау ☐ → Интенсивті ☒ → Алдын-ала ☐ → Ылғалдау ☐ + Интенсивті ☒ → Ылғалдау ☐ + Алдын-ала ☐ → Интенсивті ☒ + Алдын-ала ☐ → Ылғалдау ☐ + Интенсивті ☒ + Алдын-ала ☐ → (өшірулі)

“Интенсивті ☒”: Жуылатын киім аса ластанған және оны мейлінше дұрыстап жуу қажет кезде, осы түймешікті басыңыз. Әр циклдың цикл уақыты ұлғаяды

Кір жуу

	<p>“Ылғалдау ”: Осы опцияны киімді суға малып қою арқылы киімдегі дақтарды тиімді кетіру үшін пайдаланыңыз.</p> <ul style="list-style-type: none"> • Суға малу функциясы жуу циклының 13 минутын алады. • Суға малу функциясы алты циклы бар 30 минутқа жалғасады, бұл жерде бір цикл 1 минут бойы айналып, 4 минут бойы тыныш тұратын суға малу циклы болып табылады. • Суға малу функциясы келесі жуу бағдарламаларымен ғана жұмыс істейді: Мақта, Синтетика, Джинсылар, Төсек орын тысы, Күнделікті кір жуу, Балалар киімі. <p>“Алдын-ала  ”: Алдын-ала жуу мүмкіндігі келесі режимдерде ғана жұмыс істейді: Мақта, Синтетика, Джинсылар, Төсек орын тысы, Қара киімдер, Күнделікті кір жуу, Балалар киімі.</p>
<p>7 ESO BUBBLE ОПЦИЯСЫН ТАҢДАУ ТҮЙМЕШІГІ</p>	<p>Есо Bubble мүмкіндігі әдепкі орнатым ретінде қосылады. Таңдаудан алып тастау және көпіршік генераторын (панельде көрсетілген) ӨШІРУ үшін Есо Bubble опциясының түймешігін бір рет басыңыз, функцияны кері қосу үшін оны қайта басыңыз.</p> <ul style="list-style-type: none"> • Кейбір жуу циклдарында Есо Bubble опциясы ҚОСУЛЫ күйде болуы қажет (панельде көрінеді, ал генератор автоматты түрде қосылады). • Өзге жуу циклдарында осы опция қажет емес және генератор автоматты түрде өшіріледі. • Көптеген циклдарда, қалаған нәтижеге қол жеткізу үшін осы опцияны қолмен өзгертуге болады, бұл әрекет панельдегі жуу уақытына бірден әсер етеді (қосымша мәлімет алу үшін 26-ші бетті қарауыңызды сұраймыз).
<p>8 ЖУУДЫ КЕЙІН БАСТАУ ТҮЙМЕШЕСІ</p>	<p>Кір жууды кейінге қалдырудың өзіңізге қажетті уақытты (арасына бір сағат қалдырып 3 сағаттан 19 сағатқа дейінгі аралық) қою үшін, осы түймешені бірнеше рет басыңыз. Көрсетілетін уақыт – кір жуудың аяқталу уақыты.</p>
<p>9 ЖЫЛДАМ ЖУУДЫ ТАҢДАУ ТҮЙМЕШІГІ</p>	<p>Шамалы ластанған және тез жуылуын қалайтын 2кг аспайтын киімдерге арналған. Ол, ең кемі, 15 минуттай уақытты алады, бірақ су қысымына, судың ащылығына, судың кіру көзіндегі температураға, бөлме температурасына, жуу түріне және мөлшеріне, ластану деңгейіне, қолданылған тазалағыш затқа, теңгерімі жоқ кір киімге, электр қуатының ауытқуына және таңдалған қосымша опцияларға қарай көрсетілген мәндерден өзгеше болуы мүмкін.</p> <ul style="list-style-type: none"> • Цикл уақытын таңдау үшін осы түймешікті бірнеше қайтара басыңыз: 15мин → 20мин → 30мин → 40мин → 50мин → 60мин → 70мин → 80мин → 90мин → өшірулі <p> Ұнтақты/сұйық тазалағыш зат 20гр. аспауы (2кг киім үшін) қажет, әйтпесе тазалағыш зат киім үстінде қалып қоюы мүмкін.</p>
<p>10 АЗДАП ҮТІКТЕУДІ ТАҢДАУ ТҮЙМЕШЕСІ</p>	<p>Бұл түймешені сыққаннан кейін бүрмелердің пайда болуын азайту үшін басыңыз.</p>
<p>11 ҚОСУ/ТОҚТАТУ ТҮЙМЕШЕСІ</p>	<p>Кір жууды тоқтату немесе жаңарту үшін осы түймешені басыңыз.</p>
<p>12 МЕНІҢ ЦИКЛЫМ ОПЦИЯСЫН ТАҢДАУ ТҮЙМЕШІГІ</p>	<p>Сүйікті циклыңызды, оның ішінде, температураны, айналу жылдамдығын, ластану деңгейін, опцияны және т.б. таңдаңыз.</p>
<p>13 ҚОСЫЛУ ТҮЙМЕШЕСІ</p>	<p>Кір жуғыш машинаны қосу үшін түймешені бір рет басыңыз, өшіру үшін қайта басыңыз. Егер кір жуғыш машина 10 минуттан астам уақыт қосылып қалса, бірақ түймешелерімен ешқандай жұмыс жасалмаса, автоматты түрде өшеді.</p>

Балалардан қорғайтын құлып

«Балалардан қорғайтын құлып» бұғаттау қызметі балалар таңдалған кір жуу тәртібін өзгерте алмас үшін түймешелерді бұғаттап тастайды.

Қосу/Өшіру

«Балалардан қорғайтын құлып» қызметін қосу немесе өшіру үшін **Температура(Температураны)** және **Полоскание(Шаю)** түймешелерін бір уақытта басып, 3 секунд бойы ұстап тұрыңыз. Қызмет қосылған кезде балалардан қорғайтын құлып индикаторы жанады.

- ☞ «Балаларға арналған құлып» қызметі қосылып тұрған кезде, «Қосу» түймешесі ғана жұмыс істейді.
- «Балаларға арналған құлып» қызметі қуатты өшіріп, қосқанда да немесе қуат кабелін ажыратып қайта қосқанда да істеп тұрады.



Дыбысын өшіру

Дыбысын өшіру қызметін барлық режимдерге қосуға болады. Егер бұл қызмет таңдалса, барлық режимдер үшін дыбысы өшіп тұрады. Қуат бірнеше рет қосылып, өшірілсе де баптаулары өзгеріссіз қалады.

Қосу/Өшіру

Егер «Дыбысын өшіру» қызметін қосу немесе сөндіру қажет болса, **Отжим(Сығу)** және **Опция(Опция)** батырмаларын бір мезгілде 3 секундқа басыңыз. Бұл қызмет қосылғанда «Дыбысы өшірілген» индикаторы және «Дыбысын өшіру» түймешесі жанады.



Жууды кейін бастау

Кір жуғыш машина кір жууды автоматты түрде кейінірек аяқтау үшін, 3 сағат пен 19 сағат аралығындағы (арасы 1 сағаттан) уақытты таңдап, кір жуғыш машинаны бағдарламалап қоюға болады. Көрсетілетін уақыт – кір жуудың аяқталу уақыты.

1. Жуылатын кірдің матасына қарай кір жуғыш машинаға қолмен немесе автоматты түрде бағдарлама орнатыңыз.
2. Қажетті уақыт орнағанға дейін Кейін бастау түймешесін бірнеше рет басыңыз.
3. Қосу/Тоқтатып қою түймешесін басыңыз. «Кейін бастау» индикаторы жанады да, сағат кір жууды аяқтау уақытына қарай азая бастайды.
4. «Кейін бастау» қызметін тоқтату үшін, Қосу түймешесін басыңыз содан кейін, кір жуғыш машинаны қайтадан қосыңыз.

Кір жуу

Eco Bubble

Eco Bubble мүмкіндігі ұнтақтың тегістей таралуына және маталарға жылдам әрі тереңірек кіруіне мүмкіндік береді.



 Көпіршік функциясын Eco барабанын тазарту бағытынан басқа барлық бағыттарда қосуға болады және функцияны қосу мүмкіндігі келесідей болып келеді.

Бағыт	Көпіршік функциясы	Көпіршік функциясын ажырату
Хлопок, Синтетика, Джинсы, Постельное белье, Темные вещи, Ежедневная	Бар	Бар
Интенсивная Eco, Верхняя одежда, Детские вещи, Стирка шерсти, Ручная стирка		Жоқ
Очистка барабана Eco	Жоқ	-

 Бағыт түріне қарай, басқа бір көпіршік функциясы қолданылуы мүмкін. Eco Bubble таңдауы әдепкі орнатым болып табылады. Көпіршік опциясын алып тастау үшін оны бір рет басыңыз, көпіршік опциясын таңдау үшін оны қайтадан басыңыз.

- Есікті ашыңыз, кірді жуу дөңгелегінің ішіне салып, есікті жабыңыз.
- Қосу** түймешігін басыңыз.
- Функцияны таңдаңыз.

- Тазалағыш зат пен матаны жұмсартқыштың тиісті мөлшерін сәйкес бөлімдерге кір мөлшеріне қарай салыңыз және тазалағыш зат тартпасын жабыңыз.

- Тазалағыш зат бөліміне  тазалағыш заттың тиісті мөлшерін салыңыз және мата жұмсартқышты жұмсартқыш бөліміне  талшықты жұмсартқыштың негізгі сызығынан (MAX) “A” аспайтындай етіп салыңыз)
- Алдын-ала жуу бағыты тандалған кезде, тазалағыш затты алдын-ала жуу бөліміне  де салыңыз.
- Сұйық тазалағыш затты пайдалану үшін сұйық тазалағыш қорабын тартпаның ішінде қалдырыңыз (31-ші беттегі “сұйық тазалағыш зат” бөлімін қараңыз).

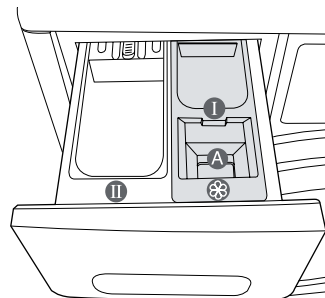

 Сұйық тазалағыш қорап ішіне ұнтақты тазалағыш затты қоспаңыз.

- Бастау/Кідірту түймешігін басыңыз.
 - Жууды бастау үшін **Бастау/Кідірту** түймешігін басыңыз.
 - Кірдің мөлшері автоматты түрде анықталады және жуыла бастайды.
 - Кір жуғыш машинаның жұмысы басталған кезде, көпіршік функциясын қосу немесе таңдау мүмкін болмайды.

-  Тазалағыш заттың белгілі бір мөлшерінің арқасында көпіршіктер жеткілікті түрде жасалады.
- Қалдықтар сүзгісін жиі тазалап тұрыңыз. Жүйелі түрде тазалау көпіршіктердің жеткілікті түрде шығуына көмектеседі.
- Тазіне және кірге қарай, көпіршіктер сіңіп кетуі және көлемі аз сияқты көрінуі мүмкін.
- Көпіршіктердің жуу басталғаннан кейін шығатынына қарамастан, қолданушылардың оларды көре алуына дейін бірнеше минут қажет болуы мүмкін.

Менің бағдарламам

Жууды (температура, айналу жылдамдығы, ластану деңгейі және т.б.) бір ғана түймешіктің көмегімен қалауыңыз бойынша жүргізуге мүмкіндік береді.

Менің бағдарламам түймешігін басу арқылы, киімді салу үшін Менің бағдарламам түймешігін басыңыз және сақталған Менің бағдарламам опцияларын пайдаланыңыз. “Менің бағдарламам” шамы іске қосылғанын білдіреді. Сондай-ақ, таңдалған бағыт және опция шамдары жыпылықтайды.

Барлық опцияларды Менің бағдарламам режимінде келесідей бекітуге болады.

1. Су беру механизмін іске қосыңыз.
2. **Қосу** түймешігін басыңыз.
3. Циклды **Циклдарды қосқыш** арқылы таңдаңыз.
4. Циклды таңдағаннан кейін, әрбір параметрді бекітіңіз.

 Әр циклдағы опция орнатымдарын білу үшін 39-ші беттегі “Бағдарламалар кестесі” тақырыбын қараңыз.

5. Осыдан кейін, таңдалған циклды және опцияларды **Менің бағдарламам** түймешігін Менің бағдарламам режимінде 3 секундтан артық басып, ұстап тұру арқылы сақтауға болады. Таңдалған цикл және опциялар Менің бағдарламам функциясын келесі ретте таңдаған кезде пайда болады.

 Менің бағдарламам орнатымдарын жоғарыдағы үдерісті қайталау арқылы өзгертуге болады.

Соңғы қолданылған орнатым Менің бағдарламам функциясы келесіде таңдалған кезде пайда болады.

 Егер Менің бағдарламам функциясын басып, оны 3 секунд ішінде бос қойсаңыз, осыған дейін сақталған бағыт және опциялар пайда болады. Егер Менің бағдарламам функциясын 3 секунд немесе одан ұзағырақ басып, ұстап тұрсаңыз, ағымдағы орнатылған бағыт және опциялар сақталады және LED шам 3 секунд бойы жыпылықтайды.

Кір жуу

Циклды ауыстырғышты пайдалана отырып кір жуу

Samsung компаниясы шығарған Fuzzy Control кір жууды автоматты басқару жүйесінің арқасында кір жуу оңай, әрі ұнамды іс болады. Кір жуу бағдарламасын таңдаған кезде машина дұрыс температураны, кір жуу уақыты мен жылдамдығын өзі белгілейді.

1. Су құбыры кранын ашыңыз.
2. Қосу түймешесін басыңыз.
3. Есігін ашыңыз.
4. Заттарды кезекпен мөлшерден асырмай машина бағына тығыздамай бос етіп салыңыз.
5. Есігін жабыңыз.
6. Бөліктерге сәйкес келетін кір жуу құралын, кір жууға арналған кондиционер мен алдын ала арнайы арналған бөліктеріне салыңыз.

 Алдын ала кір жуу режимі «Мақта», «Синтетика», «Джинсылар», «Төсек орын тысы», «Қара киімдер», «Күнделікті кір жуу» және «Балалар киімі» циклдары таңдалса ғана қосылады. Мұндай жуу заттар өте кір болса ғана қолданылады.

7. Мата түріне сәйкес қажет циклді таңдау үшін цикл ауыстырғышты пайдаланыңыз: «Мақта», «Синтетика», «Джинсылар», «Төсек орын тысы», «Қара киімдер», «Күнделікті кір жуу», «Есо барабанын тазарту», «Интенсивті Есо жуу», «Сыртқы киім», «Балалар киімі», «Тоқыма мата» және «Қолмен жуу». Басқару панелінде сәйкес индикаторлар жанып тұрады.
8. Енді сәйкес түймешелердің көмегімен кір жуу температурасын, шаю санын, сығудың айналым саны мен кейінге қалдыру уақытын таңдауға болады.
9. Қосу/Тоқтатып қою түймешесін басыңыз, кір жуу басталады. Кір жуу индикаторы жанып, дисплейде кір жуу циклінің қалған уақыты көрсетіледі.

Тоқтатып қою қызметі

Кір жуу басталғаннан кейін 5 минут ішінде кірді қосуға немесе азайтуға болады.

1. Есігін ашу үшін Қосу/Тоқтатып қою түймешесін басыңыз.

 Егер су өте ЫСТЫҚ немесе су деңгейі өте ЖОҒАРЫ болса, есікті ашуға болмайды.

2. Есігін жапқаннан кейін кір жууды жалғастыру үшін Қосу/Тоқтатып қою түймешесін басыңыз.

Кір жуу циклі аяқталды.

Кір жуу циклі толығымен аяқталғаннан кейін кір жуғыш машина қуаты автоматты түрде өшеді.

1. Есігін ашыңыз.
2. Кірді шығарыңыз.

Кір жуу режимін қолмен орнату

Кір жуу режимін цикл ауыстырғышты қолданбай-ақ қолмен орнатуға болады.

1. Су құбыры кранын ашыңыз.
2. Кір жуғыш машинадағы Қосу түймешесін басыңыз.
3. Есігін ашыңыз.
4. Заттарды кезекпен мөлшерден асырмай машина бағына тығыздамай бос етіп салыңыз.
5. Есікті жабыңыз.
6. Кір жуу құралын, кір жууға арналған кондиционер және алдын ала кір жуу құралын (қажет болса) арналған бөліктеріне салыңыз.
7. Кір жуу температурасын таңдау үшін Температура түймешесін басыңыз (суық су, 30°C, 40°C, 60°C және 95°C).
8. Шаю циклінің қажетті санын таңдау үшін Шаю түймешесін басыңыз. Шаюциклінің ең көп саны – бесеу.
Кір жуу уақыты сәйкесінше көбейеді.
9. Сығу жылдамдығын таңдау үшін Сығу түймешесін басыңыз.
Шаюды кідірту бағдарламасын таңдаған кезде кір жуғыш машинадан сулы кірді шығарып алуға болады.
(☒ : сығылмаған, ☐ : шайқауды кідірту)
10. Кір жууды кейінгі қалдырудың қосылған түрлерін (арасы 1 сағаттан 3 сағаттан 19 сағатқа дейін) қайта қосу үшін аяқтау үшін Кейін бастау түймешесін бірнеше рет басыңыз. Көрсетілетін уақыт – кір жуудың аяқталатын уақыты.
11. Қосу/Тоқтатып қою түймешесін бассаңыз кір жуу басталады.

КІР ЖУУ БОЙЫНША НҰСҚАУЛЫҚ

Тап таза киім мен кір жуудың жоғары нәтижесіне қол жеткізу үшін мына қарапайым нұсқаулықты ұстаныңыз.

 Кір жумас бұрын заттың жапсырмасында көрсетілген матаны күту ерекшеліктерін әрқашан ескеріп отырыңыз.

Кірлерді төмендегі белгілері бойынша іріктеп, жуыңыз.

- Күту бойынша нұсқаулығы бар жапсырма. Мақта, аралас мата, синтетика, жібек, жүн және вискозадан жасалған бұйымдарды жеке жеке іріктеңіз.
- Түсі. Түрлі түсті заттарды ақ түстен бөлек қойыңыз. Түрлі түсті жаңа киімдерді жеке жуыңыз.
- Көлемі. Бір циклда көлемі түрлі заттар салу, тиімді кір жууды қамтамасыз етеді.
- Нәзіктік. Ерекше матадан тігілген жүн, перде және жібек бұйымдарды «Ұқыпты жуу» циклін пайдалана отырып бөлек жуыңыз. Заттардың жапсырмасындағы кір жуу бойынша мәндерді немесе қосымшадағы матаны күту туралы ақпаратты қараңыз.

Қалталарын тексеру.

Кір жумас бұрын барлық қалталарды босатыңыз. Тиын, түйреуіш, шеге немесе тас сияқты қатты және өткір заттардың болуы кір жуғыш машинаны бүлдіруі мүмкін. Ірі тоқылған, түймелері мен басқа да ірі темір заттары бар киімдерді жумаңыз. Киімдегі темір заттар киім мен бакты бүлдіруі мүмкін. Түймелері мен кестелері бар киімдерді жумас бұрын теріс айналдырып қойыңыз. Егер кір жуған кезде шалбарлар мен күртешелердің сыдырмасы ашылып тұрса, олар бакты бүлдіруі мүмкін. Кір жуардың алдында сыдырмалар жабылып, баулары байлануы керек. Киімдердің ұзын баулары киімнің басқа бөліктерімен шатысып, киімді бүлдіруі мүмкін. Кір жуардың алдында баулардың дұрыс байланғанына көз жеткізіңіз. Мақтадан тігілген бұйымды алдын ала жуу. Заманауи кір жуғыш құралдарды қолданғанда кір жуғыш машина электр энергиясын, уақытты, суды және қаражатты үнемдей отырып үздік нәтиже береді. Егер мақтадан тігілген заттар қатты кірленген болса, оларды жуу үшін ақуыз негізді кір жуғыш құралмен алдын ала жуу бағдарламасын бірге қолданыңыз.

Кір жуу

Салынатын кір мөлшерін анықтау.

Кір жуғыш машинаға мөлшерден тыс кір салмаңыз. Мұндай жағдайда кір нәтижелі жуылмайды. Кірдің түріне байланысты салынатын мөлшерін анықтау үшін төмендегі кестеге сүйеніңіз.

Мата түрі	Салынатын мөлшері
Үлгісі	WF1802 / WF1800
Мақта - орташа/аздап кірленген - қатты кірленген	8,0 кг
Синтетика	3,0 кг
Джинсылар	3,0 кг
Төсек орын тысы	2,0 кг
Сыртқы киім	2,0 кг
Тоқыма мата	2,0 кг

- Егер кір тегіс салынбаса (дисплейде «UE» мәтіні пайда болады), кірді қайта тегістеп салыңыз.
Егер кір тегіс салынбаса, сығу тиімділігі төмендеуі мүмкін.
- Төсек жабдығын немесе мамық көрпе жуған кезде кір жуу уақыты көбейіп немесе сығу күші азаюы мүмкін.
- Төсек жабдығын немесе мамық көрпені жуған кезде олардың салмағы 2,0 кг заттан асырмаған жөн.

• Кеуде тартқыштарды арнайы қапта (бөлек сатып алынады) жуған жөн.

- Кеуде тартқыштардың темір бөлшектері үзіліп кетіп, матасын бүлдіруі мүмкін. Сондықтан да оларды кірлерге арналған жұқа матадан тігілген қаптарға салған жөн.
- Есікте шұлық, қолғап, шұлық және беторамал сияқты ұсақ заттар қысылып қалуы мүмкін. Оларды жұқа тордан жасалған қаптарға салған жөн.

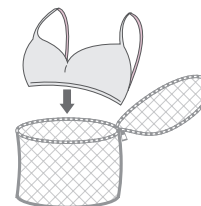

НАЗАР АУДАРЫҢЫЗ!

Жұқа кірді басқа кірлерсіз жуудың қажеті жоқ. Бұл кір жуғыш машинаның шектен тыс дірілдеуіне және қауіпті жағдайлар мен жарақаттануға әкелуі мүмкін.

КІР ЖУУҒА АРНАЛҒАН ҚҰРАЛДАР МЕН ҚОСПАЛАР ТУРАЛЫ АҚПАРАТ

Кір жуу құралдарын пайдалану

Кір жууға арналған құрал матаның түріне (мақта, синтетика, нәзік маталар, жүн), оның түсіне, жуу температурасы мен кірлену деңгейіне сәйкес келуі керек. Өрқашан да автоматты кір жуғыш машинаға арналған, аз көбіктенетін кір жууға арналған құралды пайдаланыңыз.

Кірдің мөлшерін, кірлену деңгейін және қолданылатын судың қаттылығын негізге ала отырып кір жуғыш құралды өндіруші зауыттың кеңесіне сүйеніңіз. Егер судың қаттылық деңгейі белгісіз болса, сумен жабдықтайтын ұйымға хабарлсыңыз.

- Кеуіп қалған немесе қатып қалған кір жуу құралын пайдаланбаңыз, себебі олар кір жуу кезінде ерімей, шаю кезінде машинада қалып қаюы мүмкін. Бұл кірдің дұрыс шайылмай, тесіктер бітеліп қалғанда судың асып кетуіне әкеледі.



• «Тоқыма мата» режимін қолданар кезде, келесілерге назар аударыңыз.



- Тоқыма маталарды жуу үшін тек бейтарап сұйық жуғыш құралдарды пайдаланыңыз.
- Ұнтақ жуғыш құралдарды пайдалану бұл құралдың іш киімге және матаға (тоқыма) түсуіне соқтырады.

Кір жуу құралдарына арналған бөлік

Осы кір жуғыш машинада кірге арналған кондиционерге және кір жуу құралдарына арналған бөліктер бар. Кір жуғыш машинаны қосар алдында әр бөлікке сәйкесінше кір жуу құралдарын салыңыз.

 Машина жұмыс істеп тұрған кезде кір жуу құралдары салынатын бөлікті ашпаңыз.

1. Басқару панелінің сол жағында тұрған кір жууға арналған құралдар салынатын бөлікті тартыңыз.
2. Кір жуғыш машинаны қоспас бұрын кір жуу құралдары салынатын бөлікке  кір жуу құралдарының ұсынылатын мөлшерін салыңыз.
3. Қажет болса, жұмсартқыш бөліміне  мата жұмсартқыштың ұсынылған мөлшерін салыңыз.

 **Кондиционерге арналған бөлікке ешқандай ұнтақ/ НАЗАР АУДАРЫҢЫЗ! Сұйық жуғыш құралдарды қоспаңыз .**

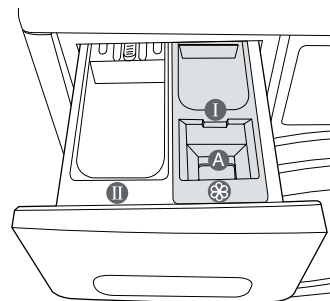
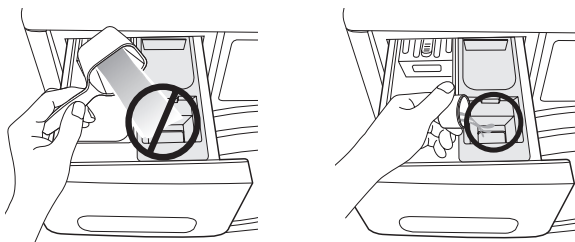

4. Алдын ала кір жуу циклін қолданғанда кір жуу құралының ұсынылған мөлшерін алдын ала кір жуу  бөлігіне салыңыз.

 Ірі киімдерді жуған кезде төмендегі кір жуу құралдарының түрін пайдаланбаңыз:

- таблетка және капсула түріндегі кір жуу құралы;
- шар және тор қолданылған кір жуу құралы.

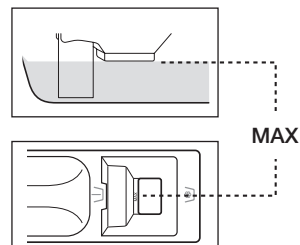

 Кірге арналған концентрацияланған немесе қою кондиционерлерді бөлікке салмас бұрын оны аз мөлшердегі сумен араластырған жөн (тесік бітеліп қалған жағдайда судың асып төгілуінің алдын алу үшін).

 Сақ болыңыз, алдын-ала жууға арналған бөлікке кондиционер қосылғаннан кейін жуғыш құралға арналған жәшікке кондиционердің төгілуіне жол бермеңіз.



Сұйық тазалағыш зат (кей үлгілерде)

Сұйық тазалағыш затты пайдалану үшін сұйық тазалағыш зат қорабын тазалағыш зат тартпасының негізгі жуу бөліміне салыңыз және сұйық тазалағыш зат қорабының ішіне сұйық тазалағыш затты құйыңыз.

-  • МАКС сызығынан асыра толтырмаңыз.
-  • Ұнтақты тазалағыш затты пайдаланған кезде, тазалағыш зат тартпасынан сұйық тазалағыш зат қорабын алып тастаңыз. Ұнтақты тазалағыш зат сұйық тазалағыш зат қорабының ішінде ерімей қалады.
-  • Жуу аяқталғаннан кейін, тазалағыш зат тартпасында аздаған сұйықтық қалуы мүмкін.

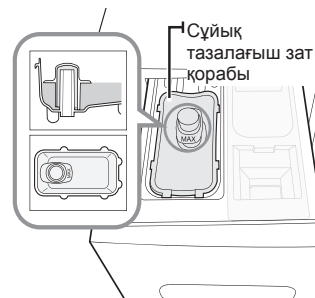

Кір жуғыш машинаны тазалау және күтіп баптау

Кір жуғыш машинаны таза ұстау оның өнімділігін арттырып, ұсақ жөндеуден сақтайды және қызмет көрсету мерзімін ұзартады.

ЕСО БАРАБАНЫН ТАЗARTY

Бұл бағыт кір жуғыш машина ішінде орын алуы мүмкін зеңді алып тастайтын өзін-өзі тазалау бағыты болып табылады.

1. Қосу түймешігін басыңыз.
2. Циклдарды қосқыш дөңгелегін Есо барабанын тазарту бағытына бұраңыз.
 - Кейін бастау функциясын ғана қолдануға болады.
 - Есо барабанын тазарту режимі кезіндегі су температурасы 70 °C тең болып орнатылады.

 Температураны өзгерту мүмкін болмайды.

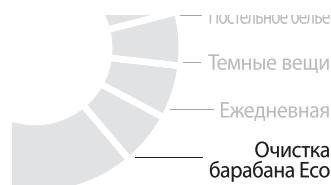

3. Тазалағыш заттың тиісті мөлшерін тазалағыш зат бөліміне салыңыз және тазалағыш зат тартпасын жабыңыз (барабанды тазалағыш затпен тазалаған кезде).
 - Барабанды тазалау үшін ұсынылған тазалағыш затты пайдалануды ұмытпаңыз.
 - Ұнтақ түріндегі және сұйық түрдегі барабанды тазалағыш заттар бар. Сұйық түрдегі тазалағыш зат сұйық тазалағыш зат қорабына ғана арналады (опция).

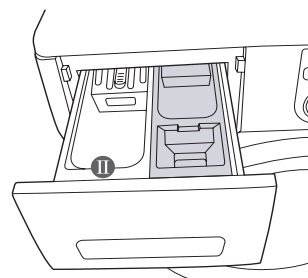

4. Бастау/Кідірту түймешігін басыңыз.

- Бастау/Кідірту түймешігін бассаңыз, Есо барабанын тазарту бағыты басталады.



- Есо барабанын тазарту бағытының көмегімен, барабанды тазалағыш затты пайдаланбастан тазалауға болады.
- Есо барабанын тазарту бағытын кір жуғыш машинаға кір салынған кезде ешқашан пайдаланбаңыз. Бұл матаның зақымдануына немесе кір жуғыш машинаның ақауына әкелуі мүмкін.
- **Есо барабанын тазарту бағытында, қалыпты тазалағыш затты ешқашан пайдаланбаңыз.**
- **Тазалағыш зат өндірушісі ұсынған барабанды тазалағыш зат мөлшерінің 1/10 ғана пайдаланыңыз.**
- Хлорлы ағартқыш затты пайдалану өнімнің түсін кетіруі мүмкіндігіне байланысты, оттекті ағартқыш заттарды ғана пайдаланыңыз.
- Ұнтақ түріндегі тазалағыш зат: [Ұнтақ түріндегі ағартқыш затты] немесе [барабанды тазалауға ғана арналған тазалағыш затты] пайдаланыңыз.
- Сұйық түрдегі тазалағыш зат: [Сұйық түрдегі оттекті ағартқыш затты] немесе [барабанды тазалауға ғана арналған тазалағыш затты] пайдаланыңыз.

Есо барабанын тазарту автоматты сигнал функциясы

- Егер жуу аяқталғаннан кейін дисплейдегі “Есо барабанын тазарту” индикаторы жанса, ол дөңгелекті (барабанды) тазалау қажет екенін білдіреді. Мұндай жағдайда, кірді кір жуғыш машинадан шығарыңыз, машинаны қосыңыз және барабанды Есо барабанын тазарту бағытын орындау арқылы тазалаңыз.
- Егер Есо барабанын тазарту бағытын орындамасаңыз, дисплейдегі “Есо барабанын тазарту” индикаторы өшеді. Алайда, кір жуғыш машина екі рет жуу циклын орындағаннан кейін, дисплейдегі “Есо барабанын тазарту” индикаторы қайтадан жанады. Алайда, бұл кір жуғыш машинаның ақауына әкелмейді.

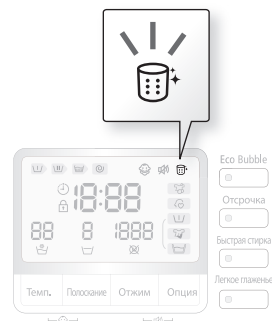

- Дегенмен, Есо барабанын тазарту автоматты сигналы айына бір рет пайда болады, жиілігі кір жуғыш машинаның қанша рет пайдаланылғанына байланысты өзгеруі мүмкін.
- **Сигнал шыққан жағдайда, қалдық сүзгісін де тазалаңыз (35-ші беттегі “Қоқысқа арналған сүзгіні тазалау” бөлімін қараңыз). Әйтпесе, көпіршік функциясының жұмыс көрсеткіші төмендеуі мүмкін.**

КІР ЖУҒЫШ МАШИНАДАН СУДЫ ЖЕДЕЛ АҒЫЗУ

1. Кір жуғыш машинаны қуат көзінен ажыратыңыз.
2. Сүзгі қақпағын тиынмен немесе кілтпен ашыңыз.

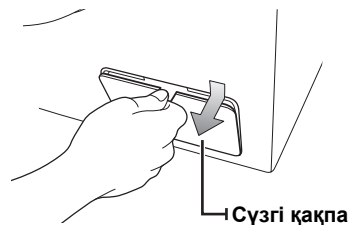

3. Апаттық ағызу түтігін бағыттауыштан алу үшін өзіңізге қарай тартыңыз.



4. Апаттық ағызу түтігін жауып тұрған бітеуішті алып тастаңыз.
5. Суды легенге ағызыңыз.

- Сіз есептегеннен де көп су қалуы мүмкін. Үлкен ыдыс дайындап қойыңыз.

6. Апаттық ағызу түтігіне бітеуішті кигізіңіз, түтікті бағыттауышқа кигізіңіз.
7. Сүзгі қақпағын орнына қойыңыз.



Кір жуғыш машинаны тазалау және күтіп баптау

КІР ЖУУҒА АРНАЛҒАН ҚҰРАЛДАР БӨЛІГІ МЕН ҚҰЫСТАРДЫ ТАЗАЛАУ

1. Кір жуу құралдарына арналған бөліктің ішінде орналасқан босатқыш рычагты басып, бөлікті шығарыңыз.
2. Бөліктен сұйық кір жуғыш құралға арналған бөгетті шығарыңыз.

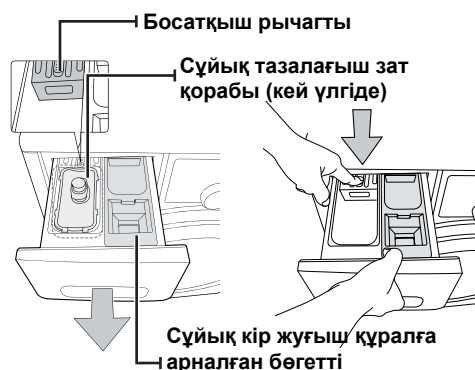

3. Бөліктің барлық бөлшектерін ағып тұрған сумен жуыңыз.

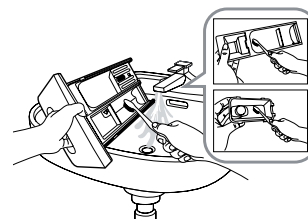

4. Бөлікке арналған қуысты ескі тіс щеткасымен тазалаңыз.
5. Сұйық кір жуғыш құралға арналған бөгетті орнына қойыңыз.
6. Бөлікті қайтадан орнына орнатыңыз.
7. Кір жуғыш машинаның бағына кір салмай тұрып, шаюды қосыңыз.

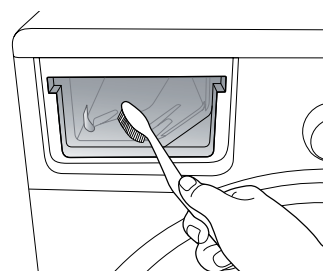



ҚОҚЫСҚА АРНАЛҒАН СҮЗГІНІ ТАЗАЛАУ

Қоқысқа арналған сүзгіні жылына 5-6 рет немесе «5E» қате туралы хабарлама пайда болған кезде тазалау керек (өткен беттегі «Кір жуғыш машинадан суды жедел ағызу» туралы қараңыз.)



НАЗАР АУДАРЫҢЫЗ!

Қалдық фильтрін тазартар алдында, электр қуат көзінің шнуры ажыратылғанына сенімді болыңыз.

1. Ең алдымен қалған суды жойыңыз (33 беттегі «Кір жуғыш машинадан суды жедел ағызу» бөлімін қараңыз)
2. Егер сіз қалдық суды жоймай, фильтрді ағытатын болсаңыз, онда қалдық су ағып кетуі мүмкін.
3. Сүзгі қақпағын тиын немесе кілтпен ашыңыз.
4. Апаттық су ағызу түтігінің бітеуішін солға бұрап шешіп алып, суды ағызып тастаңыз.
5. Қоқысқа арналған сүзгі қақпағындағы винтті солға бұрап, шешіп алыңыз.



5. Кірді жуып, сүзгіні қоқыстан тазалаңыз. Қоқысқа арналған сүзгінің арт жағында орналасқан су ағызатын сорғының қалқаны кедергісіз жұмыс істейтініне көз жеткізіңіз.
6. Қоқысқа арналған сүзгі қақпағын оңға бұрап орнатыңыз.
7. Қақпақты орнына қойыңыз.

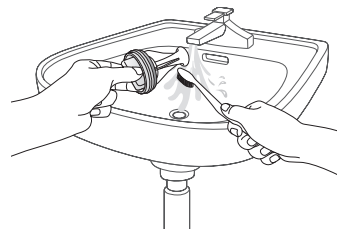

НАЗАР АУДАРЫҢЫЗ!

Машинаның жұмысы кезінде қалдық фильтрінің қақпағын ашпаңыз, бұл ыстық судың ағып кетуіне соқтырады.



- Фильтрді тазартқаннан кейін қалдық фильтр қақпағы орнына қойылғанына көз жеткізіңіз. Егер фильтр машинаға қойылмаса, онда сіздің жуғыш машинаңыз қосылмайды немесе одан су ағып тұруы мүмкін.
- Фильтр тазартылғаннан кейін толығымен жинақталған болуы керек.

КІР ЖУҒЫШ МАШИНАНЫҢ СЫРТЫН ТАЗАЛАУ

1. Кір жуғыш машинаның сыртын, басқару панелін қоса алғанда абразивті емес тұрмыстық тазалағыш құралдар қосылған жұмсақ матамен сүртіп алыңыз.
2. Бетін жұмсақ матамен құрғатып сүртіңіз.
3. Кір жуғыш машинаның үстіне су құймаңыз.



Кір жуғыш машинаны тазалау және күтіп баптау

СУ ЖІБЕРЕТІН ШЛАНГТІҢ ТОР СҮЗГІСІН ТАЗАЛАУ

Су жіберетін шлангтің тор сүзгісін кем дегенде жылына бір рет, сондай ақ «4E» қате туралы хабарламасы пайда болған кезде тазалаған жөн.

1. Кір жуғыш машинаға келетін суды тоқтатыңыз.
2. Кір жуғыш машинаның артқы панеліне бекітілген шлангті алып тастаңыз. Шлангта ауа қалып қалудың нәтижесінде су төгіліп кетудің алдын алу үшін шлангті матамен жауып қойыңыз.
3. Кемпірауыздың көмегімен шлангтың шетінде орналасқан тор сүзгіні абайлап шығарыңыз да толық тазарғанға дейін сумен жуыңыз. Сондай-ақ жалғастықтың шланг жалғанатын ішкі және сыртқы жағын тазалаңыз.
4. Сүзгіні орнына орнатыңыз.
5. Шлангті кір жуғыш машинаға жалғаңыз.
6. Жалғанған жерлерде су ағып тұрмағандығына көз жеткізіңіз, кранды қосыңыз.

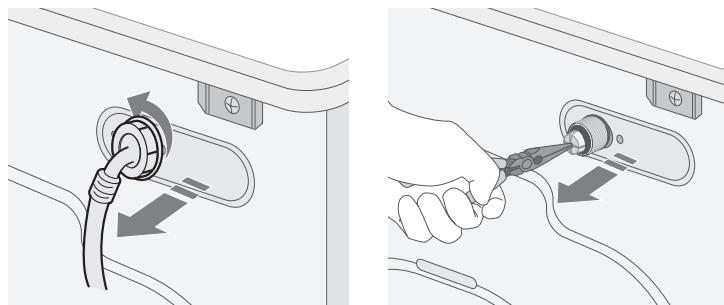

ҚАТЫП ҚАЛҒАН КІР ЖУҒЫШ МАШИНАНЫ ЖӨНДЕУ

Егер температура су қату температурасынан төмен түсіп, кір жуғыш машина қатып қалса, төмендегі жұмыстарды жүзеге асырыңыз.

1. Кір жуғыш машинаны розеткадан ажыратыңыз.
2. Су жіберетін шланг жалғанған су құбыры кранына шлангты ажыратып алуға болатындай етіп жылы су құйыңыз.
3. Су жіберетін шлангті шешіп алып, жылы суға салыңыз.
4. Кір жуғыш машинаның бағына жылы су құйып, 10 минутқа қалдырыңыз.
5. Су жіберу шлангін кранға қайта жалғап, су жіберу мен ағызу жұмыстары түзелді ме, тексеріңіз.

КІР ЖУҒЫШ МАШИНАНЫ САҚТАУ

Кір жуғыш машинаны ұзақ уақыт сақтау керек болса, суын ағызып тастап, машинаны желіден ажыратып тастаған жөн. Егер кір жуғыш машинаны сақтауға қоярдың алдында шлангтары мен ішкі бөліктерінен суларын ағызып тастамаса, істен шығып қалуы мүмкін.

1. «Тез 29 мин.» режимін таңдап, ағартқышқа арналған бөлікке ағартқыш қосыңыз. Кір салмай кір жуғыш машинаның кір жуу циклін қосыңыз.
2. Су құбыры кранын жауып, су жіберетін шлангті ажыратыңыз.
3. Кір жуғыш машинаны электр желісінен өшіріп, баққа таза ауа кіріп тұру үшін есігін ашық қалдырыңыз.

 Егер кір жуғыш машина нөлден төмен температурада сақталса, пайдаланар алдында машинада қалған судың еріп кетуіне уақыт беріңіз.

Ақаулықтарды жою және қате туралы хабарламаларды оқу

АҚАУЛЫҚТАР МЕН ОЛАРДЫ ЖОЮ ТӘСІЛДЕРІ

ҚИЫНДЫҚ	ШЕШУ ЖОЛДАРЫ
Кір жуғыш машина қосылмайды	<ul style="list-style-type: none">• Машинаның электр желісіне дұрыс қосылғандығына көз жеткізіңіз.• Есігі тығыз жабылғандығына көз жеткізіңіз.• Су құбыры краны ашық екендігіне көз жеткізіңіз.• Қосу/Тоқтату түймешесінің басылып тұрғандығына көз жеткізіңіз.
Су келмей тұр немесе аз мөлшерде келіп тұр.	<ul style="list-style-type: none">• Су құбыры кранын толық ашыңыз.• Су жіберетін шлангтің қатып қалмағанына көз жеткізіңіз.• Су жіберетін шлангтің майысып тұрмағандығына көз жеткізіңіз.• Су жіберетін шлангтің сүзгісі кірмен бітеліп қалмағандығына көз жеткізіңіз.
Кір жуу аяқталғаннан кейін бөлікте кір жууға арналған құрал қалады.	<ul style="list-style-type: none">• Машина жеткілікті су қысымында жұмыс істеп тұрғандығына көз жеткізіңіз.• Кір жууға арналған құралды кір жууға арналған құрал бөлігінің ортасына салыңыз.
Кір жуғыш машина дірілдейді немесе тым шулы жұмыс істейді.	<ul style="list-style-type: none">• Машина тегіс жерге орнатылғанына көз жеткізіңіз. Егер орнатылған жер тегіс болмаса, машинаны түзу орнату үшін аяқтарының биіктігін реттеңіз.• Тасымалдау бұрандаларының алынып тасталғанына көз жеткізіңіз.• Машина кез келген басқа затпен жанасып тұрмағандығына көз жеткізіңіз.• Кірдің біркелкі салынғандығына көз жеткізіңіз.
Кір жуғыш машина суын ағызбайды немесе кірді сықпайды.	<ul style="list-style-type: none">• Су ағызатын шлангтің майысып тұрмағандығына көз жеткізіңіз. Шлангті түзетіңіз.• Сүзгінің кірмен бітеліп қалмағандығына көз жеткізіңіз.
Есігі ашылмайды	<ul style="list-style-type: none">• Кір жуғыш машинадан судың толық ағып кеткендігіне көз жеткізіңіз.• Есік құлпысы индикаторының жанып тұрмағандығына көз жеткізіңіз. Суды ағызып тастағаннан кейін индикатор өшіп қалуы керек.
Сусіңгіш сорғы оғаш шу шығарады	<ul style="list-style-type: none">• Сусіңгіш сорғы бөгде заттармен бітелген немесе ластанған. Шуды азайту үшін қоқыс сүзгісін тазартыңыз.

Егер қиындықтар жойылмаса, Samsung қызмет көрсету орталығына хабарласыңыз.

Ақаулықтарды жою және қате туралы хабарламаларды оқу

АҚПАРАТТЫҚ КОДТАР

Егер кір жуғыш машинаның жұмысында ақаулықтар пайда болса дисплейде ақпараттық коды пайда болады. Мұндай жағдайла болып жатса, қызмет көрсету орталығына хабарласпастан бұрын, осы кодты кестеден тауып, көрсетілген әрекеттерді орындап көріңіз.

Қате коды	әрекет ету
dE	<ul style="list-style-type: none">• Есігін жабыңыз.
4E	<ul style="list-style-type: none">• Су құбыры кранын ашық тұрғандығына көз жеткізіңіз.• Су қысымын тексеріп көріңіз.
5E	<ul style="list-style-type: none">• Қоқысқа арналған сүзгіні тазалаңыз.• Су ағызатын шлангтің дұрыс жалғанғандығына көз жеткізіңіз.
UE	<ul style="list-style-type: none">• Кір біркелкі салынбаған. Шырмаланған кірді ажыратып, оны біркелкі салыңыз. Бір ғана затты жуып жатсаңыз (мысалы, түкті халат немесе джинсы) қорытынды сығу нәтижесі дұрыс болмайды да, дисплейде «UE» қатесі туралы хабарлама пайда болады.
cE/3E	<ul style="list-style-type: none">• Техникалық көмек көрсету қызметіне хабарласыңыз.
Sud	<ul style="list-style-type: none">• Бұл өте көп көпіршік болатын кезде пайда болады. Бұл көпіршікті жою кезінде дисплейде көрінетін болады. Оны жоюды аяқтау кезінде қалыпты цикл қайта басталады. (Бұл қарапайым жұмыс барысы болып саналады. Бұл танылмайтын қателерді болдыртпайтын қате ретінде саналады.).
Uc	<ul style="list-style-type: none">• Егер қуат көзінің кернеулігі тұрақсыз болса, онда кір жуғыш машина өзінің электрлік жүйесін сақтап қалу үшін тоқтап қалады.• Қуат көзінің кернеулігі қалыпты жағдайға түскеннен кейін, жуу циклі автоматты түрді қалпына түседі.

Егер қате коды жоғарыда көрсетілмесе немесе ақаулықты ұсынылып отырған тәсілмен жою мүмкін болмаса, Samsung қызмет көрсету орталығына немесе жергілікті Samsung жеткізушілеріне хабарласыңыз.

Бағдарламалар кестесі

БАҒДАРЛАМАЛАР КЕСТЕСІ (САНДЫҚ ӨНДЕГІШ ҮЛГІЛЕР: WF18**** SERIES)

(● тұтынушының қалауымен)

Бағдарлама	Макс. салу (кг)	Кір жууға арналған құрал			Макс. темп. (°C)	Сығу жылдамдығы (макс.) айн./мин	
		WF1802/ WF1800	Алдын ала кір жуу	Кір жуу		Жұмсартқыш	WF1802
Мақта	8,0	●	Иә	●	95	1200	1000
Синтетика	3,0	●	Иә	●	60	1200	1000
Джинсылар	3,0	●	Иә	●	60	800	800
Төсек орын тысы	2,0	●	Иә	●	40	800	800
Қара киімдер	4,0	●	Иә	●	40	1200	1000
Күнделікті кір жуу	4,0	●	Иә	●	60	1200	1000
Есо барабанын тазарту	-	-	Иә	-	70	400	400
Интенсивті Есо жуу	4,0	-	Иә	●	40	1200	1000
Сыртқы киім	2,0	-	Иә	●	40	1200	1000
Балалар киімі	4,0	●	Иә	●	95	1200	1000
Тоқыма матал	2,0	-	Иә	●	40	800	800
Қолмен жуу	2,0	-	Иә	●	40	400	400

Бағдарлама	Есо Bubble	Кейін бастау	Жылдам жуу	Жеңіл үтіктеу	Менің бағдарламам	Интенсивті	Ылғалдау	Циклдің ұзақтығы (мин.)
Мақта	●	●	●	●	●	●	●	109
Синтетика	●	●	-	●	●	●	●	82
Джинсылар	●	●	-	●	●	●	●	71
Төсек орын тысы	●	●	-	●	●	●	●	89
Қара киімдер	●	●	-	●	●	●	-	75
Күнделікті кір жуу	●	●	-	●	●	-	●	53
Есо барабанын тазарту	-	●	-	-	-	-	-	101
Интенсивті Есо жуу	●	●	-	●	●	●	-	95
Сыртқы киім	●	●	-	-	●	-	-	79
Балалар киімі	●	●	-	●	●	●	●	132
Тоқыма матал	●	●	-	-	●	-	-	37
Қолмен жуу	●	●	-	-	●	-	-	31

1. Кір жуу циклі алдын ала кір жуу уақыты шамамен 13 минутқа артық созылуы мүмкін.
2. Цикл ұзақтығы IEC60456/EN 60456 стандарттарында көрсетілген сәйкес шарттармен өлшенген.
3. Мақта 60°C + интенсивті+Bubble программасы EN60456 стандартына сәйкес келеді.
4. Нақты ұзақтығы су құбырындағы судың температурасы мен қысымына, кірдің түрі мен салынуына байланысты әртүрлі болуы мүмкін.
5. Қарқынды кір жуу режимінде цикл ұзақтығы әр цикл үшін көбейіп отырады.

Бағдарламалар кестесі

БАҒДАРЛАМАЛАР КЕСТЕСІ(ӘМБЕБАП МОТОР ҮЛГІЛЕРІ:WF18*****S SERIES)

(● тұтынушының қалауымен)

Бағдарлама	Макс. салу (кг)	Кір жууға арналған құрал			Макс. темп. (°C)	Сығу жылдамдығы (макс.) айн./мин	
		Алдын ала кір жуу	Кір жуу	Жұмсартқыш		WF1802	WF1800
Мақта	8,0	●	Иә	●	95	1200	1000
Синтетика	3,0	●	Иә	●	60	1200	1000
Джинсылар	3,0	●	Иә	●	60	800	800
Төсек орын тысы	2,0	●	Иә	●	40	800	800
Қара киімдер	4,0	●	Иә	●	40	1200	1000
Күнделікті кір жуу	4,0	●	Иә	●	60	1200	1000
Есо барабанын тазарту	-	-	Иә	-	70	400	400
Интенсивті Есо жуу	4,0	-	Иә	●	40	1200	1000
Сыртқы киім	2,0	-	Иә	●	40	1200	1000
Балалар киімі	4,0	●	Иә	●	95	1200	1000
Тоқыма мата	2,0	-	Иә	●	40	800	800
Қолмен жуу	2,0	-	Иә	●	40	400	400





























Бағдарлама	Есо Bubble	Кейін бастау	Жылдам жуу	Жеңіл үтіктеу	Менің бағдарламам	Интенсивті	Ылғалдау	Циклдің ұзақтығы (мин.)
Мақта	●	●	●	●	●	●	●	117
Синтетика	●	●	-	●	●	●	●	83
Джинсылар	●	●	-	●	●	●	●	69
Төсек орын тысы	●	●	-	●	●	●	●	88
Қара киімдер	●	●	-	●	●	●	-	76
Күнделікті кір жуу	●	●	-	●	●	-	●	51
Есо барабанын тазарту	-	●	-	-	-	-	-	86
Интенсивті Есо жуу	●	●	-	●	●	●	-	93
Сыртқы киім	●	●	-	-	●	-	-	78
Балалар киімі	●	●	-	●	●	●	●	126
Тоқыма мата	●	●	-	-	●	-	-	39
Қолмен жуу	●	●	-	-	●	-	-	31

1. Кір жуу циклі алдын ала кір жуу уақыты шамамен 13 минутқа артық созылуы мүмкін.
2. Цикл ұзақтығы IEC60456/EN 60456 стандарттарында көрсетілген сәйкес шарттармен өлшенген.
3. Мақта 60°C + интенсивті+Bubble программасы EN60456 стандартына сәйкес келеді.
4. Нақты ұзақтығы су құбырындағы судың температурасы мен қысымына, кірдің түрі мен салынуына байланысты әртүрлі болуы мүмкін.
5. Қарқынды кір жуу режимінде цикл ұзақтығы әр цикл үшін көбейіп отырады.

Қосымша

КИИМ ЖАПСЫРМАСЫНДАҒЫ МӘНДЕРДІ СИПАТТАУ

Төмендегі белгілер киімді қалай күту керектігін анықтайды. Жапсырмадағы мәндер мына тәртіппен көрсетіледі: кір жуу, ағарту, кептіру және үтіктеу, қажет болған жағдайда құрғақ химиялық тазалау. Бұл шартты белгілерді отандық және шетелдік киім шығарушылар қолданады. Кір жуу кезінде қиындық туындамау үшін және заттардың қызмет ету мерзімін ұзарту үшін жапсырмадағы шартты белгілерді ұстаныңыз.

	Тығыз мата		100°C-тан аспайтын температурада үтіктеуге болады
	Нәзік мата		Үтіктеуге болмайды
 	95°C температурадағы суда жууға болады		Құрғақ химиялық тазалау кезінде кез келген еріткішті пайдалануға болады
 	60°C температурадағы суда жууға болады		Тек перхлорид, оттыққа арналған бензин, таза спирт немесе R113 тазартқыш құралын қолдану арқылы құрғақ химиялық тазалау
 	40°C температурадағы суда жууға болады		Тек авиация бензинін, таза спирт немесе R113 тазартқыш құралын пайдалану арқылы құрғақ химиялық тазалау
 	30°C температурадағы суда жууға болады		Құрғақ химиялық тазалауды қолдануға болмайды
	Тек қолмен жууға болады		Тегіс жерде кептіру
	Тек құрғақ химиялық тазалау		Кептіру үшін жаюға болады
	Суық суда ағартуға болады		Киімге арналған ілгіште кептіру
	Ағартуға болмайды		Қалыпты температурада кептіргіште кептіруге болады
	200°C-тан аспайтын температурада үтіктеуге болады		Төмен температурада кептіргіште кептіруге болады
	150°C-тан аспайтын температурада үтіктеуге болады		Кептіргіште кептіруге болмайды

ҚОРШАҒАН ОРТАНЫ ҚОРҒАУ

- Осы құрылғы екінші өңдеуге арналған материалдардан жасалған. Егер сіз құрылғыны лақтырып тастауға шешім қабылдасаңыз, тұрмыстық қалдықтарды пайдаланудың жергілікті ережелеріне сүйеніңіз. Қуаттану кабелін қуаттану көзіне қосылмайтындай етіп кесіңіз. Жануарлар мен кішкентай балалар құрылғының ішінде қамалып қалмайтындай етіп, есігін алып тастаңыз.
- Кір жууға арналған құрал мөлшерін өндіруші нұсқаулығында көрсетілген мөлшерден асырмай салыңыз.
- Дақ кетіргіштер мен ағартқыштарды қажет болған жағдайда ғана кір жуу циклін қосар алдында қолданыңыз.
- Кір жуу кезінде машинаға кірді толық салып (салынатын кірдің нақты мөлшері қолданылатын кір жуу бағдарламасына байланысты болады) су мен электр энергиясын үнемдеңіз.

Қосымша

СТАНДАРТТАРҒА СӘЙКЕСТІГІ ТУРАЛЫ ХАБАРЛАУ

Аталған құрылғы еуропаның қауіпсіздік талаптарына, ЕС 93/68 директивасына және EN 60335 стандартына сәйкес келеді.

ТЕХНИКАЛЫҚ СИПАТТАМАЛАРЫ

Түрі		ФРОНТАЛЬДІ САЛЫНАТЫН КІРІ БАР КІР ЖУҒЫШ МАШИНА		
ГАБАРИТТІ МӨЛШЕРІ		WF1802 / WF1800		
		Ш600мм X Г450мм X B850мм		
СУ ҚЫСЫМЫ		50 кПа ~ 800 кПа		
СУ КӨЛЕМІ		56л		
МССА		WF1802 / WF1800		
		63 кг		
ЖУУ ЖӘНЕ СЫҒУ ҮШІН САЛЫНАТЫН КІР		8,0 кг		
ПАЙДАЛАНЫЛАТЫН ҚУАТЫ	ҮЛГІСІ	WF1802 / WF1800		
	КІР ЖУУ	220 В	150 Вт	
		240 В	150 Вт	
	КІР ЖУУ ЖӘНЕ ЖЫЛЫТУ	220 В	2000 Вт	
		240 В	2400 Вт	
	СЫҒУ	ҮЛГІСІ	WF1802 / WF1800	
		230 В	350 Вт	
СУДЫ АҒЫЗУ		34 Вт		
ҚАПТАМА САЛМАҒЫ	ҮЛГІСІ	WF1802 / WF1800		
	ҚАҒАЗ	2,0 кг		
	ПЛАСТИК	1,0 кг		
СЫҒУ КЕЗІНДЕГІ АЙНАЛУ ЖЫЛДАМДЫҒЫ	ҮЛГІСІ	WF1802	WF1800	
	Айн./мин.	1200	1000	
ТОҚ ҰРУЫНАН ҚОРҒАЙТЫН КЛАССИ БАР		I		

Өндіруші құрылғының сыртқы түрі мен техникалық сипаттамасын алдын ала хабарламастан өзгертуге құқылы.

Қалыпты жағдайларда өзінің арналуы бойынша қолдануға арналған.

Ұсынылатын кезеңі: 7 жыл

Өндіруші құрылғының сыртқы түрі мен техникалық сипатын алдын ала хабарламастан өзгертуге құқылы.

ЭНЕРГЕТИКАЛЫҚ ЭФФЕКТИ

ЭНЕРГЕТИКАЛЫҚ ЭФФЕКТИ						
ӨНДІРУШІ	Samsung		Samsung		Samsung	
Модель	WF1802XE (C/U/V/W/Y)(S)		WF1802WE (C/U/V/W/Y)(S)		WF1800XE (C/U/V/W/Y)(S)	
Энергетикалық тиімділік класы	A		A		A	
ПАЙДАЛАНЫЛАТЫН электроэнергиясы, кВт. ч /цикл ЖУУ ЖӘНЕ СЫҒУ ҮШІН САЛЫНАТЫН КІР МАКС МӨЛШЕРІ Негізгі ПАЙДАЛАНЫЛАТЫН энергиясы Машинаның Пайдалану Режимі	1.20		1.20		1.20	
Кіржуу Класс Деңгейі А: максималды G: минималды	A		A		A	
Кірсығу Класс Деңгейі А: максималды G: минималды	B		B		C	
АЙНАЛУ КЕЗІНДЕГІ ЖЫЛДАМДЫҒЫ Айн./мин.	1200		1200		1000	
ЖУУ ЖӘНЕ СЫҒУ ҮШІН САЛЫНАТЫН КІР МӨЛШЕРІ	8.0		8.0		8.0	
СУ КӨЛЕМІ л	56		56		56	
Өзгерті тәсілі Дыбыс Өлшемі	Кіржуғыш	58	60	58	60	
	Сығу	72	76	72	74	

* Продуктың наклейкасында энергетикалық эффекті туралы информациясы көрсетілген



- Сертификат: РОСС КR. AB57. B04385
- Жарамдылық мерзімі: 13.07.2010 жыл мен 12.07.2013 жыл аралығы.

ҚЫТАЙДА ӨНДІРІЛГЕН
ӨНДІРУШІ: САМСУНГ
ТАУАРДЫ ҚАЗТЕСТ Электроника - Алматы ФИРМАСЫ
СЕРТИФИКАТТАҒАН



AB57



OP004



KZ.O.02.0072

СҰРАҚТАРЫҢЫЗ БЕН ЕСКЕРТУЛЕРІҢІЗ ТУЫНДАСА?

Ел	ТЕЛЕФОН	ВЕБ САЙТ
RUSSIA	8-800-555-55-55	www.samsung.com
GEORGIA	8-800-555-555	-
ARMENIA	0-800-05-555	-
AZERBAIJAN	088-55-55-555	-
KAZAKHSTAN	8-10-800-500-55-500(GSM: 7799)	www.samsung.com
UZBEKISTAN	8-10-800-500-55-500	www.samsung.com
KYRGYZSTAN	00-800-500-55-500	www.samsung.com
TADJIKISTAN	8-10-800-500-55-500	www.samsung.com
UKRAINE	0-800-502-000	www.samsung.com/ua www.samsung.com/ua_ru
BELARUS	810-800-500-55-500	-
MOLDOVA	00-800-500-55-500	-

Код: DC68-02967B-02_KK