



BZ03



OP019



## **SXS** REFRIGERATOR

### User's Guide

Please read this guide thoroughly before operating and keep it handy for reference at all times.

## Холодильник **SXS**

### Инструкция по эксплуатации

Перед включением холодильника внимательно прочитайте данную инструкцию и всегда держите ее под рукой

## ХОЛОДИЛЬНИК **SXS**

### Інструкція з експлуатації

Перед вмиканням холодильника уважно прочитайте цю інструкцію й завжди тримайте її під рукою.

## **SXS** ТОҢАЗЫТҚЫШЫ

### Пайдалану жөніндегі нұсқаулық

Жұмыс істетер алдында осы нұсқаулықты толық оқып шығып, келешекте пайдалану үшін сақтап қоюыңыз сұралады.

## Содержание

<b>Введение</b>	Общие указания _____	41
	Требования безопасности _____	41
	Основные части холодильника _____	49
<b>Установка</b>	Где поставить _____	50
	Снятие дверцы _____	51
	Установка дверей холодильного и морозильного отделения _____	52
	Подключение шланга _____	52
	Регулировка высоты _____	53
<b>Порядок работы</b>	Подготовка к работе _____	54
	Выбор температуры и режимов работы _____	54
	Пейте освежающие напитки _____	60
	Полка _____	61
	Емкость для яиц _____	61
	Нано-угольный дезодоратор _____	62
	Светодиодная лампа (Морозильная/Холодильная камера) _____	62
	Ящик для хранения свежих продуктов _____	63
	Вакуумный ящик для сохранения свежести _____	64
	Полки морозильной/холодильной камеры _____	65
	Отделение для молочных продуктов _____	65
	Как заменить фильтр очистки воды (только для некоторых моделей) _____	66
	<b>Рекомендации по хранению продуктов</b>	Размещение продуктов _____
Хранение продуктов _____		68
<b>Уход и обслуживание</b>	Общие сведения _____	69
	Уборка и чистка _____	69
	Возможные неисправности и методы их устранения _____	70
	Нормально,если... _____	75
	Уход и обслуживание При замене ДВЕРИ... _____	76



- Данное устройство используется только в сети с характеристиками 230 В и 50 Гц.
- Необходимо использовать преобразователь мощностью более 2,0 кВА при подключении к сети 110 В.

## Общие указания

**Модель и серийные номера холодильника указаны на внутренней стороне холодильного отделения. Серийные номера для каждого холодильника индивидуальны и не повторяются на других изделиях. Заполните приведенную ниже таблицу и храните эту инструкцию как свидетельство о покупке. Прикрепите к ней чек.**

Дата покупки : \_\_\_\_\_  
 Торговая фирма : \_\_\_\_\_  
 Адрес фирмы : \_\_\_\_\_  
 Телефон фирмы : \_\_\_\_\_  
 Модель : \_\_\_\_\_  
 Серийный номер : \_\_\_\_\_

## Требования безопасности

Перед началом использования холодильника необходимо его установить и подключить в соответствии с данной инструкцией.

Запрещается выключать холодильник за шнур питания. Всегда прочно вставляйте вилку в розетку и аккуратно вынимайте ее.

При перемещении холодильника следите за тем, чтобы не пережать или каким-либо иным образом не повредить шнур питания.

После включения холодильника не касайтесь руками, в особенности влажными или мокрыми, холодных поверхностей морозильной камеры, поскольку кожа может к ним примерзнуть.

Отключайте холодильник от сети при его уборке, чистке и других операциях. Не прикасайтесь к нему мокрыми руками, поскольку это может привести к поражению электричеством.

Не повреждайте, не скручивайте и не дергайте шнур питания, поскольку это может привести к пожару или поражению электричеством. Убедитесь, что холодильник правильно заземлен.

Не помещайте в морозильную камеру стеклянную посуду, так как она может лопнуть из-за расширения ее содержимого при замораживании.

Не допускайте попадания рук в автоматическое отделение для льда, это может привести к их травме.

Не разрешайте никому сидеть, стоять или повисать на дверце встроенного бара. Это может привести к поломке и даже к опрокидыванию холодильника, а также к серьезным травмам.

По возможности используйте для питания холодильника отдельную розетку, иначе может произойти перегрузка сети и перебои в подаче электроэнергии.

Холодильник с морозильной камерой следует установить таким образом чтобы сетевую вилку можно было легко вынуть в случае непредвиденных обстоятельств.

В случае повреждения сетевого шнура его замену должен производить производитель, представитель торговой организации или иное уполномоченное на это лицо. Это сделает замену шнура безопасной.

Нельзя менять или удлинять шнур электропитания.

- Это может вызвать поражение электрическим током или возгорание.



**Не используйте  
удлинитель**

**Доступ к  
сетевой вилке**

**Замена  
 сетевого шнура**

**⚠ ПРЕДУПРЕЖДЕНИЕ**

**Опасность  
запирания детей****ПРЕДУПРЕЖДЕНИЕ**

ОПАСНОСТЬ: Риск запираания детей.

Перед тем, как выбросить ваш отработавший холодильник или морозильную камеру:

Снимите дверцы, но оставьте на месте полки, чтобы дети не смогли легко забраться внутрь. Устройство не предназначено для использования детьми и людьми с ограниченными возможностями без надзора. Необходимо следить, чтобы дети не играли с устройством.

**Не храните****ПРЕДУПРЕЖДЕНИЕ**

Не храните и не используйте бензин и другие легковоспламеняющиеся летучие вещества и жидкости вблизи этого или любого другого бытового прибора.

**Заземление****ПРЕДУПРЕЖДЕНИЕ**

В случае короткого замыкания заземление снижает риск поражения электрическим током за счет того, что электрический ток отводится по заземляющему проводу.

Для предотвращения возможного поражения электрическим током данный прибор должен быть заземлен. Неправильное использование заземляющего штекера может привести к поражению электрическим током.

Если инструкции по заземлению не полностью понятны, или если у вас есть сомнения в правильности имеющегося заземления устройства, обратитесь за консультацией к квалифицированному электрику или представителю обслуживающего персонала.

**ПРЕДУПРЕЖДЕНИЕ**

- ⚠ Вентиляционные отверстия в корпусе устройства или встроенной конструкции должны быть свободны от препятствий.
- ⚠ Не используйте механические устройства или другие средства для ускорения процесса размораживания (кроме рекомендованных изготовителем).
- ⚠ Не повредите контур охлаждения.
- ⚠ Не используйте электрические устройства внутри холодильника и морозильной камеры, если эти устройства не рекомендованы изготовителем.
- ⚠ Хладагент и изолирующий продувочный газ, используемые в устройстве, требуют особой утилизации. Перед проведением утилизации проконсультируйтесь с представителем службы поддержки или другим квалифицированным специалистом.





**Устройство содержит малое количество изобутанового хладагента (R600a) - природного газа с высокой совместимостью с окружающей средой, который, однако, является горючим веществом. При транспортировке и установке устройства необходимо принять меры предосторожности, чтобы не повредить детали контура охлаждения. Утечка хладагента из труб может привести к возгоранию или вызвать травму глаз. Если обнаружена утечка, избегайте использования открытого пламени или потенциального источника возгорания и в течение нескольких минут проветрите помещение, в котором находится устройство.**

Чтобы избежать возникновения воспламеняемой смеси газа и воздуха в случае утечки из контура охлаждения, размер помещения, в котором установлено устройство, должен соответствовать количеству используемого хладагента. Площадь помещения должна составлять не менее 1 м<sup>2</sup> на каждые 8 г хладагента R600a внутри устройства. Количество хладагента в вашем холодильнике указано на идентификационной схеме внутри устройства. Никогда не включайте холодильник с любыми признаками повреждений. В случае сомнений обратитесь к дилеру.

## ОСНОВНЫЕ ПРАВИЛА ТЕХНИКИ БЕЗОПАСНОСТИ

**В настоящем руководстве содержатся важные сведения по технике безопасности. Всегда читайте и соблюдайте все указания по технике безопасности.**

 Это символ, предупреждающий об опасности. Он привлекает ваше внимание к сообщениям об опасности и предупреждает об источниках опасности, которые могут привести к смерти или травмировать вас или других лиц, либо стать причиной поломки изделия. Все предупреждения об опасности сопровождаются символом, предупреждающим об опасности и словом ОПАСНОСТЬ, ПРЕДУПРЕЖДЕНИЕ или ВНИМАНИЕ. Эти слова означают:

 **ОПАСНОСТЬ** Несоблюдение инструкций может привести к смерти или серьезно травме.

 **ПРЕДУПРЕЖДЕНИЕ** Несоблюдение инструкций может привести к смерти или серьезно травме.

 **ВНИМАНИЕ** Указывает на угрозу опасной ситуации, которая, в случае наступления, может привести к незначительной травме или травме средней тяжести, либо к лишь к поломке изделия.

Все сообщения об опасности определяют источник опасности, сообщают вам о том, как можно снизить риск получить травму, а также от том, что может произойти при несоблюдении инструкций.

### ПРЕДУПРЕЖДЕНИЕ

Чтобы снизить риск пожара, поражения электрическим током или травмы лиц при пользовании прибором, следует соблюдать основные правила техники безопасности, включая следующее. Перед использованием устройством, прочтите все инструкции.

#### 1. При подключении к источнику питания

**Следует использовать только отдельную розетку.**

- Подключение нескольких приборов к одной розетке может привести к возгоранию.
- Прерыватель утечки тока может повредить продукты, а раздаточное устройство может протечь.

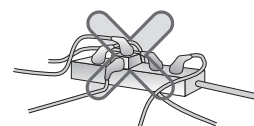

**Не допускайте, чтобы вилка сетевого шнура была направлена вверх или была прижата к задней стенке холодильника.**

Это может привести к попаданию воды на вилку либо вилка может быть повреждена, что в свою очередь может стать причиной пожара или поражения электрическим током.

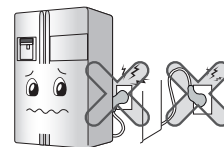

**Не допускайте перегибания сетевого шнура и пережимания тяжелым предметом – это может привести к повреждению шнура.**

Поврежденный сетевой шнур может стать причиной пожара или поражения электрическим током.

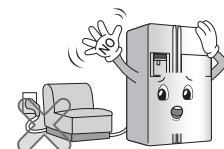

**Не удлинняйте и не изменяйте длину вилки сетевого шнура.**

Это может привести к поражению электрическим током или возгоранию в результате повреждения сетевого шнура или других приборов.

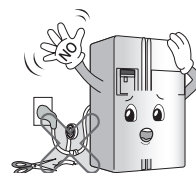
**При чистке, обслуживании или замене внутренней лампы холодильника извлеките вилку из розетки.**

- В противном случае это может привести к поражению электрическим током или травме.
- При замене внутренней лампы холодильника, проверьте, чтобы резиновое кольцо, установленное в разъем для предотвращения возникновения искры оставалось на месте.

**Не извлекайте сетевой шнур и не прикасайтесь к вилке мокрыми руками.**

- Это может привести к поражению электрическим током или травме.

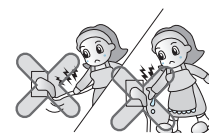
**Удалите воду или пыль из вилки и вставьте на место, при этом концы штырей должны быть плотно подключены.**

Пыль, вода или неустойчивое соединение может привести к возгоранию или поражению электрическим током.

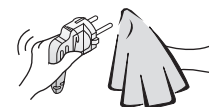
**Проверьте наличие заземления.**

Неправильное заземление может привести к пробое и поражению электрическим током.

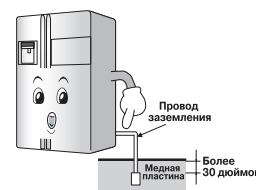
**Когда сетевой шнур или вилка повреждены, либо отверстия розетки ослабли, не пользуйтесь ими.**

Это может привести к поражению электрическим током, короткому замыканию и возгоранию.

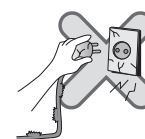
**2. При пользовании холодильником****Не ставьте тяжелые или опасные предметы (емкость с жидкостью) на холодильник.**

Предмет может упасть и привести к травме, возгоранию или поражению электрическим током при открытии или закрытии двери.

**Не устанавливайте холодильник во влажном месте, либо в месте куда может попасть вода или дождь.**

Повреждение изоляции электродеталей может привести к утечке электрического тока.

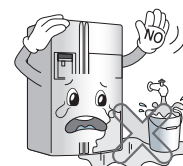

## 2. При пользовании холодильником

**Не держитесь за дверь, полки, расположенные в двери, «домашний бар» морозильной камеры или холодильного отсека.**

Это может привести к падению холодильника или повредить руки. В особенности не позволяйте делать это детям.

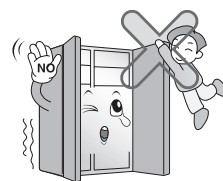

**Не пользуйтесь и не держите рядом с холодильником горючие материалы: эфир, бензин, спирт, лекарства, сжиженный газ, спрей или косметику.**

Это может привести к взрыву или пожару.

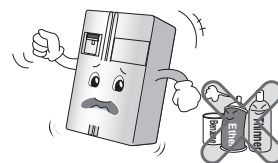

**Не ставьте зажженную свечу в холодильник в целях освежения воздуха.**

Это может привести к взрыву или возгоранию.

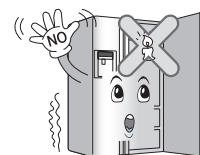

**Не помещайте руки в ведерко со льдом или в устройство для раздачи льда.**

Обращение со льдом может привести к травме.



**Не держите медикаменты или материалы для исследований в холодильнике.**

При хранении материала, требующего жесткого температурного режима, материал может быть поврежден или может произойти неожиданная реакция и привести к риску.

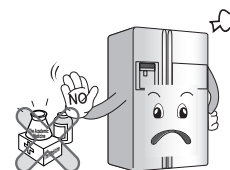

**Не пользуйтесь горючим спреем рядом с холодильником.**

Это может привести к пожару.

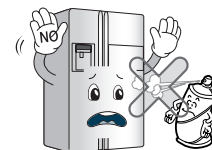

**Избегайте нагревательных приборов.**

Это может привести к пожару.

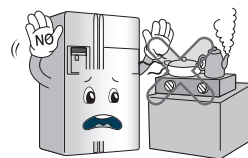
**Не ставьте вазы с цветами, чашки, косметику, медикаменты или какие-либо емкости с водой на холодильник.**

В результате падения эти предметы могут привести к пожару, поражению электрическим током или травме.

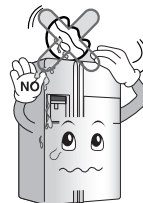
**Если холодильник попал в воду, пользуйтесь им только после проверки.**

В противном случае это может привести к поражению электрическим током или пожару.

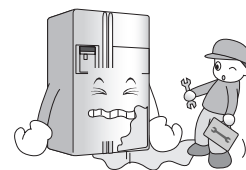
**При утечке газа не прикасайтесь к холодильнику или источнику выхода и немедленно проветрите помещение.**

- Вспышка от искры может привести к пожару или ожогам.
- Поскольку в этом холодильнике в качестве безопасного для окружающей среды хладагента используется природный газ (изобутан R600a), то даже его незначительное количество (80~90 г) является горючим.

Если газ вытек в результате серьезного повреждения полученного при транспортировке, установке или эксплуатации холодильника, любая искра может привести к пожару или возгоранию.

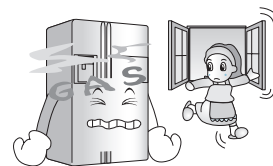
**Не распыляйте воду внутри или снаружи холодильника и не чистите холодильник бензином или растворителем.**

Повреждение изоляции электродеталей может привести к утечке электрического тока.

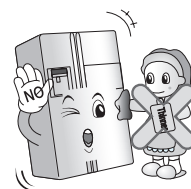
**Если вы почувствуете странный запах или увидите, что из холодильника идет дым немедленно выньте вилку из розетки и обратитесь в центр по техническому**

Это может стать причиной пожара.

**Не позволяйте кому-либо, кроме квалифицированного специалиста, проводить разборку, ремонт или замену холодильника.**

Это может привести к травме, поражению электрическим током или пожару.

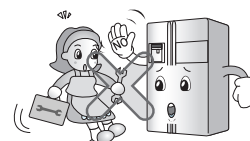



## 2. При пользовании холодильником

**Используйте холодильник только в бытовых целях (не храните в нем медикаменты, материалы для опытов, не используйте холодильник на корабле и т.д.).**

Это может привести к неожиданному риску, например возгоранию, поражению электрическим током, повреждению содержимого или химической реакции.

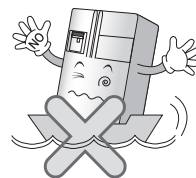

**При утилизации холодильника, снимите с двери упаковочные материалы.**

В противном случае можно случайно запереть в холодильнике детей.



**Устанавливайте холодильник на твердом и ровном полу.**

Установка холодильника на неровной поверхности может привести к смертельному исходу в результате падения холодильника при открытии или закрытии двери.

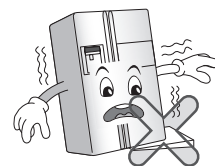

**Не подставляйте руки или металлический стержень в выходное отверстие воздуха, корпус или днище холодильника, жаропрочную решетку (выходное отверстие) на задней стенке.**

Это может привести к поражению электрическим током или травме.

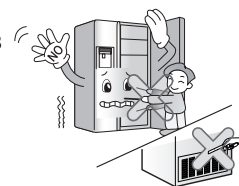

## ВНИМАНИЕ

Несоблюдение данного указания может привести к травме, повреждению дома или мебели. Пожалуйста, будьте осторожны.

**Не прикасайтесь к продуктам или контейнерам, находящимся в морозильной камере, мокрыми руками.**

Это может привести к обморожению.

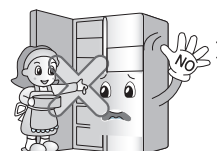

**Не помещайте лед в тонкую хрустальную или керамическую посуду.**

Это может привести к раскалыванию посуды и стать причиной травмы.

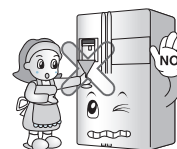

**При отключении электричества удалите лед из ведерка для льда (только для моделей с раздаточным устройством).**

Продолжительные перебои с подачей электроэнергии могут привести к таянию льда и повредить пол. Если ожидается отключение электроэнергии на продолжительное время, извлеките лед из ведерка для льда.



**Заливайте в автоматическое устройство для приготовления льда только питьевую воду (только для моделей с раздаточным устройством).**

В противном случае это может привести к риску.



**При повторном включении вилки в розетку подождите 5 минут или более.**

В противном случае может произойти отказ в работе морозильной камеры.



**Не ставьте бутылки в морозильную камеру.**

При замерзании содержимого может произойти раскалывание бутылки и стать причиной травмы.



**Извлекайте вилку из розетки держась за вилку, а не за конец шнура.**

Это может привести к поражению электрическим током или короткому замыканию и пожару.



**Не устанавливайте холодильник во влажном месте, либо в месте куда может попасть вода или дождь.**

Повреждение изоляции электродеталей может привести к утечке электрического тока.

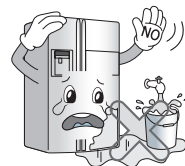

**Не вставляйте руки в днище холодильника.**

Железная плита днища может привести к травме.

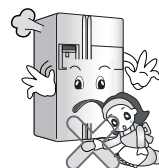

**Перемещайте холодильник за ручку, расположенную у днища спереди и сзади сверху.**

В противном случае руки могут соскользнуть, что станет причиной травмы.

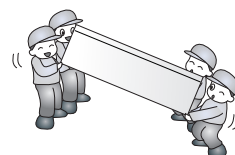

## **!** ВНИМАНИЕ

Несоблюдение данного указания может привести к травме, повреждению дома или мебели. Пожалуйста, будьте осторожны.

**Открытие или закрытие двери холодильника может травмировать лиц, стоящих рядом, пожалуйста, будьте осторожны.**

При открытии или закрытии двери может произойти захват руки или ноги, либо угол может причинить травму ребенку.

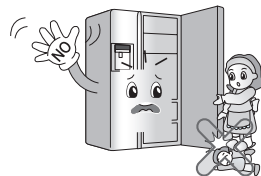

**Не помещайте в холодильник живых животных.**

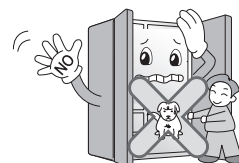

## Основные части холодильника

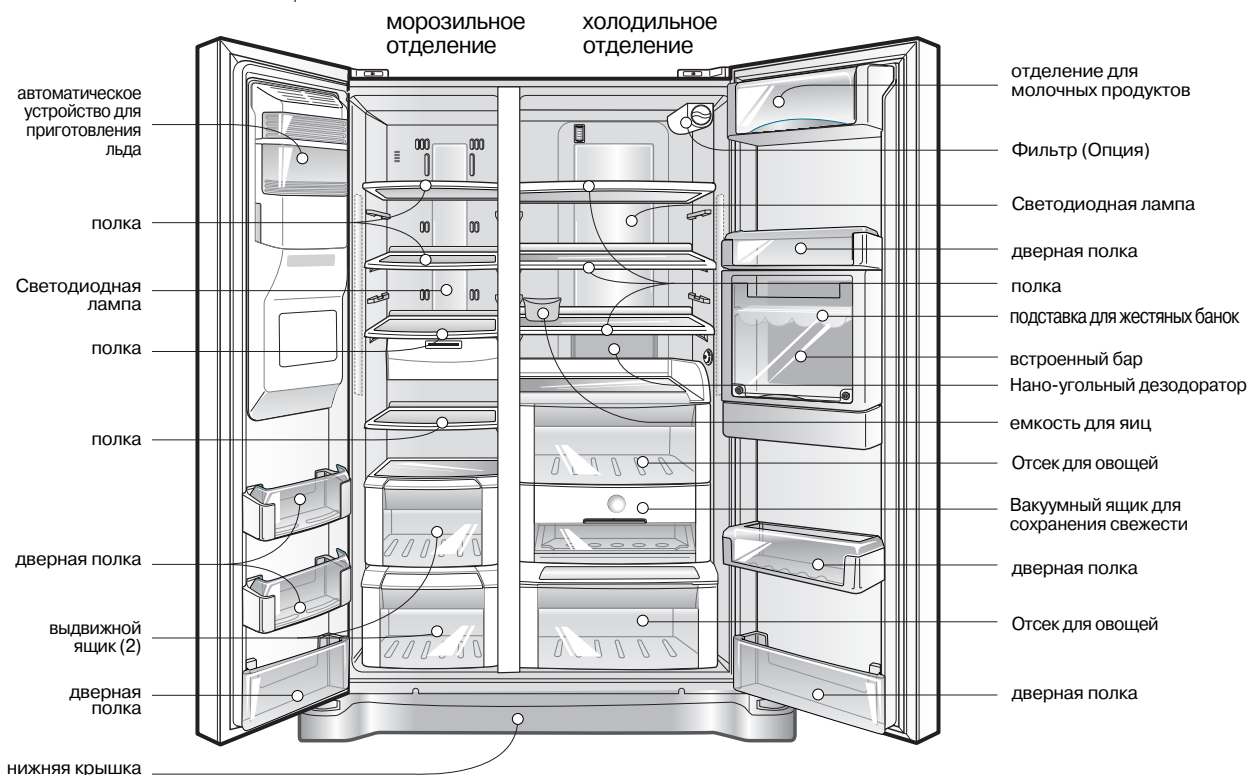

### Примечание

- Если в Вашем холодильнике отсутствуют некоторые приведенные на рисунке части, возможно, они не входят в комплект поставки данной модели и используются только в других моделях (например, встроенный бар есть не во всех моделях).

**Правильно  
выберите место****Где поставить**

1. Установите прибор так, чтобы им было удобно пользоваться.
2. Не помещайте его рядом с источниками тепла, под прямыми лучами солнца или у воды.
3. Над холодильником, а так же с задней, и боковых его сторон должно быть свободное пространство не менее 5 см. для циркуляции воздуха.
4. Во избежание вибрации необходимо выровнять прибор.
5. Не устанавливайте прибор при температуре ниже 5 °С . Это может ухудшить его производительность.

**Утилизация  
бытового  
прибора**

Данный бытовой прибор содержит жидкость (хладагент, смазка) и изготовлен из деталей и материалов, которые пригодны для повторного использования и/или переработки.

Все ценные материалы необходимо отправлять в центр сбора утильсырья. Они будут повторно использоваться после переработки (утилизации). По вопросам вывоза обращайтесь в местные органы.

## Снятие дверцы



### Опасность поражения электрическим током

Перед установкой холодильника отключите его от сети.

Невыполнение этого правила может привести к серьезным увечьям или смерти.

**Если холодильник не проходит в дверь квартиры, снимите дверцы холодильника и внесите его боком.**

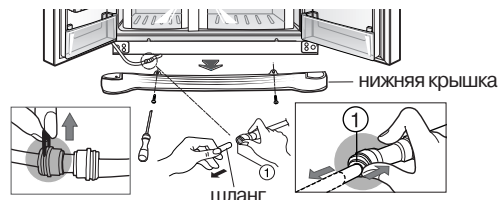

**Снимите нижнюю крышку и шланг**

Извлеките нижнюю крышку, поднимая её вверх, и удалите фиксатор, затем вытяните шланг для подаваемой воды, зажимая место (1), показанное на рисунке справа.

### Примечание

- Если конец шланга поврежден, обрежьте поврежденную часть.

**Снимите дверцу морозильного отделения**

1) Ослабив винты накладки дверной петли, снимите ее, а затем отсоедините все провода, кроме заземления.

2) Снимите держатель, поворачивая его по часовой стрелке (1), а затем поднимите верхнюю петлю (2).

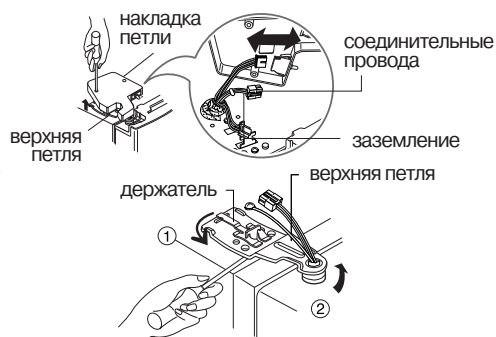

### Примечание

- При снятии дверцы следите, чтобы она не упала.

3) Приподняв дверцу настолько, чтобы шланг полностью отсоединился, снимите ее.

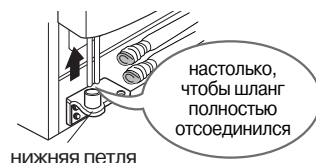

### Примечание

- Внесите дверцу холодильного отделения и положите ее на пол, следя за тем, чтобы не повредить шланг, подводящий воду.

**Снимите дверцу холодильника**

1) Ослабив винты накладки дверной петли, снимите ее, а затем отсоедините все провода (при их наличии), кроме заземления.

2) Снимите держатель, поворачивая его по часовой стрелке (1), а затем поднимите верхнюю петлю (2).

3) Приподняв дверцу холодильного отделения, снимите ее.



**Внесите  
холодильник**

Внесите холодильник в дверь боком, как показано на рисунке справа.

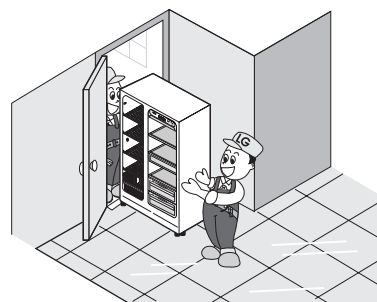
**Установка дверей холодильного и морозильного отделения**

После вноса холодильника навесьте его дверцы в порядке, обратном снятию.

**Подключение шланга****Предварительные  
замечания**

- Автоматическому отделению для приготовления льда требуется давление воды в 147~834кПа (1.5~8.5 кгс/см<sup>2</sup>), что соответствует наполнению стакана объемом 180 см<sup>3</sup> за 3 с.
- Если давление воды недостаточно, необходимо приобрести насос для нормальной работы отделения и приготовления охлажденной воды.
- Длина шланга не должна превышать 8м. Следите, чтобы шланг не перегибался. Если длина шланга превышает 8м, возможны неполадки в подаче воды из-за ее недостаточного давления.
- Размещайте шланг вдали от источников тепла.

**⚠ ПРЕДУПРЕЖДЕНИЕ**

- Подключайте шланг только к источнику питьевой воды.

## Регулировка высоты

**Если пол неровный**

- Если высота дверей неодинаковая из-за неровного пола.

► **Если дверца морозильного отделения ниже – ①**

Используйте отвертку с прямым шлицем или гаечный ключ, поверните паз или гайку левого винта регулировки высоты против часовой стрелки для выравнивания дверей.

► **Если дверца холодильного отделения ниже – ②**

Используйте отвертку с прямым шлицем или гаечный ключ, поверните паз или гайку правого винта регулировки высоты по часовой стрелке для выравнивания дверей.

Разница высоты

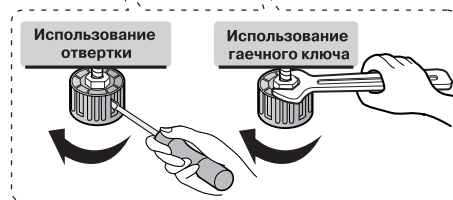
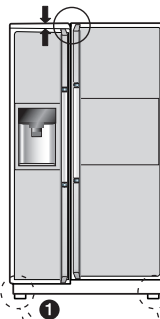

**Если дверца холодильной камеры ниже дверцы морозильной**

► Если при использовании холодильника дверца холодильной камеры находится ниже дверцы морозильной камеры, выровняйте дверцы.

1. Используйте широкую сторону инструмента ③, поверните гайку ① (↻) по часовой стрелке для ослабления контргайки.

2. Используйте узкую сторону инструмента ③, поверните ось шарнира ② по часовой стрелке (↻) или (↻) против часовой стрелки для регулировки высоты дверцы холодильной и морозильной камер.

Разница высоты

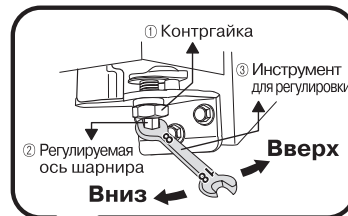

3. После выравнивания высоты дверей плотно затяните контргайку против часовой стрелки.

**ВНИМАНИЕ**

Не прикладывайте чрезмерных усилий при регулировке высоты. Ось шарнира может быть полностью извлечена. (Диапазон регулировки высоты максимум 2 дюйма (5 см))

**После выравнивания высоты дверц**

С помощью винта регулировки высоты необходимо добиться того, чтобы дверца закрывалась ровно. Неплотно закрытая дверца отрицательно влияет на работу агрегата.

**Затем**

1. Удалите пыль, накопившуюся за время перевозки прибора, и тщательно его очистите.
2. Установите аксессуары: контейнер для льда, поднос для испарения воды и т.д. Они упакованы вместе для сохранности во время перевозки.
3. Вставьте вилку в розетку. Не используйте тройников.

## Подготовка к работе

Свежие или замороженные продукты можно загружать в холодильник через 2-3 часа после его первого включения. После выключения холодильника повторное включение можно производить через 5 мин.

## Выбор температуры и режимов работы

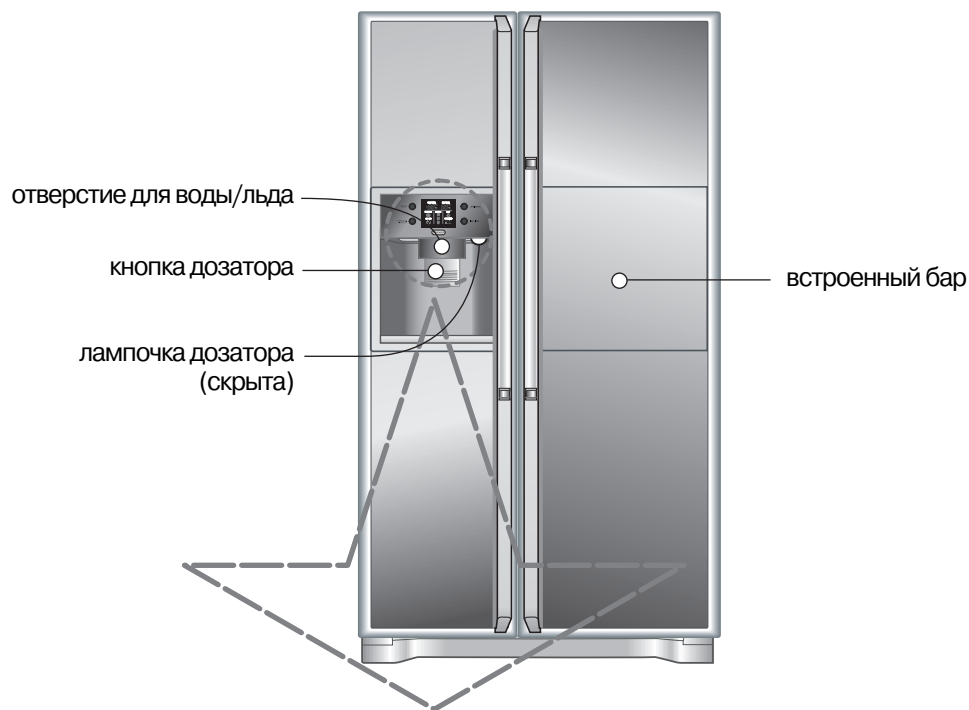

Панель управления

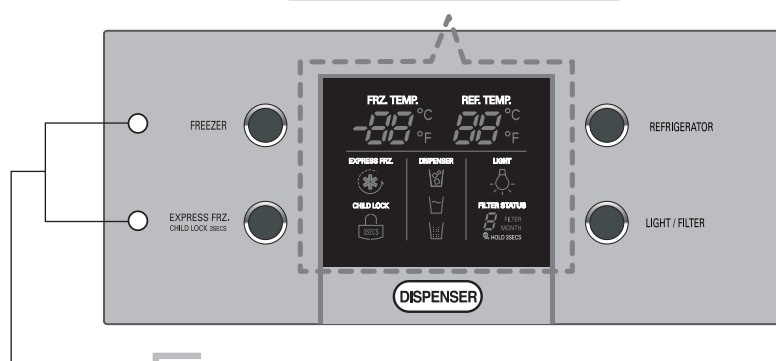

Энергосберегающий режим дисплея



### Примечание

- Ваша модель может не включать в себя все описанные опции.



**Энергосбережение  
дисплея**

**Эта функция позволяет переключать дисплей в режим энергосбережения**

Одновременно нажмите кнопки  и , удерживайте их в течение 5 секунд до звукового сигнала. Все ЖК и светодиодные индикаторы сначала включатся, затем выключатся. В режиме энергосбережения дисплей будет оставаться выключенным до следующего открытия двери. При открывании двери или нажатии кнопки он включится и будет оставаться включенным в течение 20 секунд после последнего открывания двери или нажатия кнопки. Чтобы отменить режим энергосбережения дисплея, одновременно нажмите кнопки  и , удерживайте их нажатыми на протяжении 5 секунд до звукового сигнала.

**Вы можете отрегулировать температуру в морозильной и холодильной камерах.**

**Регулировка  
температуры  
морозильной  
камеры**

**Регулировка температуры в морозильном отделении**

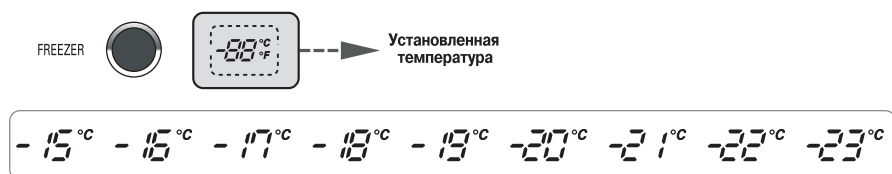

**Регулировка  
температуры  
холодильного  
отделения**

**Регулировка температуры в холодильном отделении**

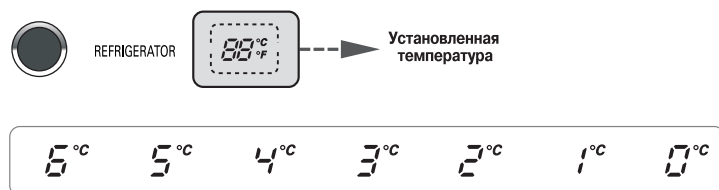

- Фактическая температура внутри изделия может зависеть от состояния продуктов, так как показанная устанавливаемая температура не равна фактической температуре внутри холодильника.
- Настройку температуры в соответствии с вышеприведенными инструкциями следует осуществлять после эксплуатации изделия не менее 2—3 дней.

**Как использовать устройство подачи**

- В зависимости от потребности выберите колотый лед, воду или кубики льда, а затем слегка надавите на нажимной выключатель стаканом или другой емкостью.

**Пластинки льда**

Нажмите на клавишу выбора так, чтобы загорелся индикатор пластинок льда.



**Вода**

Нажмите на клавишу выбора так, чтобы загорелся индикатор воды.

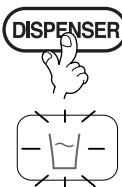

**Кубики льда**

Нажмите на клавишу выбора так, чтобы загорелся индикатор кубиков льда.

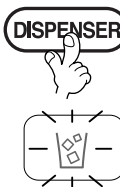

- **Совет:** не убирайте чашку в течение нескольких секунд после отделения льда или воды, чтобы последние капли попали в чашку, а не на пол.

**После использования дозатора**

Водосборник не имеет функции самостоятельного осушения, поэтому он должен регулярно очищаться.

Снимите крышку водосборника, потянув за ее переднюю часть и протрите материей.

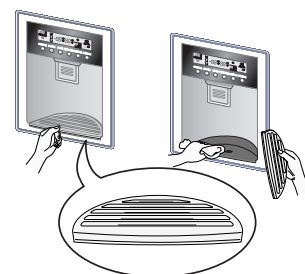

**Автоматический изготовитель льда**

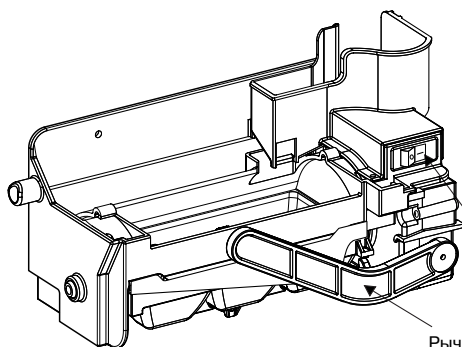

Выключатель питания

Рычаг датчика

- Производительность автоматического изготовителя льда равняется 6 кубиков за одну заправку, 25-35 кусочков в день. Эти данные могут изменяться в зависимости от обстоятельств, например, окружающей температуры, открывания двери, загрузки морозильной камеры и так далее.
- Работа автоматического изготовителя льда прекращается по заполнении корзинки для льда.
- При отсутствии необходимости в автоматическом изготовителе льда выключите его электропитание. Когда автоматический изготовитель льда необходим, включите электропитание.

**Примечание**

- Падение льда в емкость обычно сопровождается шумом.

**ПРЕДУПРЕЖДЕНИЕ**

- Не допускайте попадания рук в работающий изготовитель льда. Это может привести к травме.

## Как разобрать автоматически генератор льда

### ПРЕДУПРЕЖДЕНИЕ

Возьмитесь за крышку льдогенератора двумя руками и потяните к себе, нажимая на кнопку на детали (1).

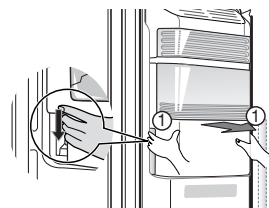

- Не разбирайте льдогенератор без необходимости.
- Держите контейнер хранения льда двумя руками, чтобы не уронить его.
- Не дотрагивайтесь до дозатора льда руками или инструментами.
- Будьте осторожны, так как льдогенератор может сработать при открывании дверцы морозильной камеры.
- Если вы хотите использовать для хранения место, занимаемое контейнером для льда, убедитесь, что после удаления контейнера для льда льдогенератор был выключен.

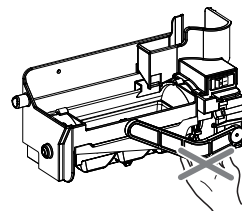

### При возникновении сбоев в работе устройства приготовления льда

#### Кубики льда слипаются вместе

- Если кубики льда слипаются вместе, извлеките их из емкости хранения, разбейте слипшиеся кубики на маленькие кусочки и поместите их обратно в емкость.
- Если устройство приготовления льда делает очень маленькие или слипающиеся кубики, необходимо отрегулировать подачу воды в устройство. Обратитесь в сервисный центр.
- ✳ Если вы редко используете функцию приготовления льда, повышается вероятность того, что кубики льда будут слипаться.

#### Отключение питания

- Лед может упасть в морозильное отделение. Извлеките контейнер для льда, удалите из него весь лед, просушите его и установите на место. После повторного включения питания автоматически будет выбран режим пластинок для льда.

#### Холодильник был установлен недавно

- Только что установленному холодильнику требуется около 12 часов для приготовления льда в морозильном отделении.

### Быстрая заморозка

#### Используйте данную функцию, чтобы произвести быструю заморозку.

- При каждом нажатии кнопки  на дисплее в последовательности появляются символы OFF → ON → OFF
- При выборе режима Special Refrigeration On в режиме "On" (Вкл.) после четырехкратного мигания на дисплее остается пиктограмма в форме стрелки.
- Функция быстрого замораживания автоматически деактивируется по истечении заданного времени.

EXPRESS FRZ.  
CHILD LOCK 3SEC.

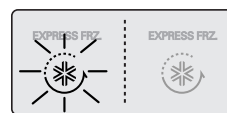

Вкл.

Выкл.

## Блокировка

### **Данная клавиша блокирует работу различных клавиш панели управления**

- При нажатии на клавишу "EXPRESS FRZ. CHILD LOCK 3SECS" функция блокировки будет включаться или выключаться.
- В режиме блокировки все клавиши кроме LOCK будут заблокированы.

EXPRESS FRZ.  
CHILD LOCK 3SECS

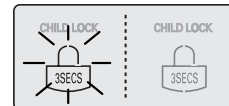

Пример) При выборе "LOCK"

Пример) При повторном выборе "LOCK"

## Функция отображения состояния фильтра (цикл замены фильтра)

- На дозаторе предусмотрен индикатор замены водяного фильтрующего элемента.
- Водяной фильтр следует раз в полгода.
- Индикатор фильтра загорается, предупреждая о необходимости его замены.
- После замены фильтра, нажмите и удерживайте в нажатом положении кнопку фильтра более 3 секунд, чтобы установить индикатор в исходное положение.



LIGHT / FILTER

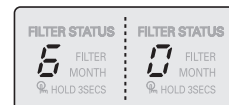

## Освещение дозатора

### **Этой кнопкой включается и выключается освещение дозатора.**

- Нажатием кнопки Light/Filter производится включение и выключение функции дозатора.



LIGHT / FILTER



Вкл.

Выкл.

## Другие функции

### **Предупреждение об открытой двери**

- По прошествии минуты с открытой или полностью закрытой дверью холодильной камеры или бара раздается 3-кратный звуковой сигнал с интервалом 30 секунд.
- Если сигнал продолжается даже после закрытия двери, обращайтесь в региональный сервисный центр.

### **Диагностика неисправности**

- Функция диагностики автоматически определяет возникновение неисправности при пользовании холодильником.
- В случае возникновения неисправности, холодильник не будет реагировать на нажатие кнопок и индикация на панели управления может давать сбои. В случае возникновения неисправности, не выключайте холодильник, а немедленно обратитесь в местный сервисный центр. В случае выключения холодильника, специалисту по ремонту понадобится значительно больше времени для обнаружения неисправности.

## Как подается лед/ холодная вода

Вода охлаждается во время ее хранения в холодильнике в емкости для воды и затем подается в устройство подачи.

Лед готовится в автоматическом устройстве приготовления льда и затем отправляется в устройство подачи в виде пластинок или кубиков льда.

### Примечание

- Первоначально вода не будет достаточно холодной. Если вам необходима более холодная вода, добавьте в стакан несколько кубиков льда.

## ВНИМАНИЕ

После первого включения холодильника выбросьте около 20 кубиков льда и около 7 стаканов воды, потому что они могут пахнуть материалом шланга или емкости для воды. То же самое справедливо при включении холодильника после долгого перерыва.

Не разрешайте детям пользоваться дозатором. Они могут его использовать неправильно или повредить индикаторы.

Следите за тем, чтобы находящиеся в холодильнике продукты не мешали выдаче льда.

Если в желобе для льда лежат продукты, льда можно и не дожидаться. При приготовлении только ледяной крошки желоб может быть покрыт ледяной пылью. В этом случае ее нужно вытереть.

Не кладите в емкость для льда банки с напитками или другие продукты для их быстрого охлаждения.

Эти действия могут повредить автоматическое отделение для приготовления льда.

Не используйте для льда тонкую хрустальную или глиняную посуду, так как она может разбиться.

В стакан сначала кладите лед, а затем лейте воду или другие напитки.

Если добавлять лед в стакан с водой, она может расплескаться.

Не касайтесь выхода для льда руками и подручными предметами. Это может привести к повреждению холодильника и травме.

Не снимайте крышку отделения для льда.

Иногда емкость для льда заполнена им целиком, и лед скапливается в непосредственной близости от отделения для приготовления льда. При этом отделение для приготовления льда может прекратить процесс изготовления льда, поскольку емкость полна.

Если лед изменил цвет, немедленно прекратите пользоваться отделением для льда и свяжитесь с сервисным центром.

Не пользуйтесь слишком узкими или глубокими стаканами.

Лед может застрять в желобе, что может привести к поломке холодильника.

Держите стакан на достаточном расстоянии от отверстия для выхода льда.

Если стакан находится слишком близко, это может препятствовать выходу льда.

## Пейте освежающие напитки

### Использование Домашнего бара

1. Нажмите на верхнюю центральную часть Домашнего бара до звука щелчка.
  - Вы можете экономить электроэнергию, так как вам не надо открывать дверцу холодильника.
  - Внутренние лампочки холодильной и морозильной камер включаются даже при открытии одной только дверцы Домашнего бара, поэтому вы легко найдете в то, что вы хотите взять.
  - Закрывая дверцу Домашнего бара нажмите на нее до щелчка.
2. Откройте дверцу и используйте ее как подставку.
  - Для удобства пользования ставьте напитки и пищу на эту подставку.

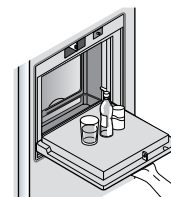

### Использование держателя банок

Вы можете использовать держатель банок в верхней части и сбоку для установки и хранения банок.

1. Для установки банок потяните ручку вниз.
2. Если вы не используете держатель банок, закрепите его в верхней части для более эффективного использования пространства Домашнего бара.

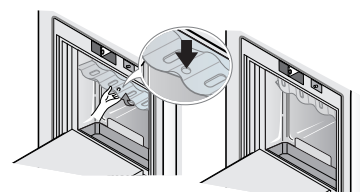

\* При нажатии на обе стороны нижней части крышки Домашнего бара в основной блоке холодильника и морозильника, крышка фиксируется и не дает продуктам из Домашнего бара упасть внутрь холодильника или морозильника.

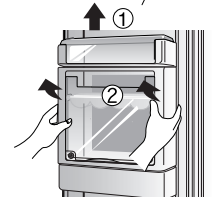
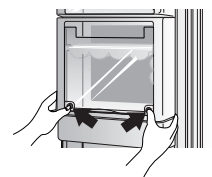

### Как снять крышку Домашнего бара

Сначала снимите верхнюю дверную полку Домашнего бара (1), а затем потяните вверх крышку Домашнего бара (2).

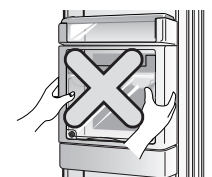

### Меры предосторожности

1. Не пользуйтесь холодильником со снятой внутренней крышкой Домашнего бара.
  - При снятой крышке функция Домашнего бара не работает.
2. Будьте осторожны, чтобы не нажать на подставку Домашнего бара и не повредить ее.
  - Если вы обопретесь или нажмете на подставку рукой, подставка может быть повреждена.
  - Не используйте подставку в качестве доски для резки, не пользуйтесь острыми предметами на подставке, чтобы не поцарапать ее.
  - Если посторонняя жидкость, например, сок, пролита на подставку, подставка может не работать правильно.
  - Если уплотнение дверцы увлажнено посторонней жидкостью, такой, как сок, периодически протирайте эту часть.

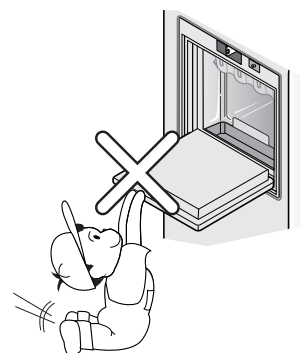

## Использование

### Полка

Вы можете хранить приготовленную пищу или охлажденные продукты на полке при наличии достаточного пространства между контейнерами.

## Как вынуть

1. Возьмитесь за переднюю часть полки и потяните, пока не дойдете до зацепляющейся части.
2. Когда полка больше не выдвигается вперед, слегка поднимите ее.
3. Слегка придерживая полку, наклоните ее.

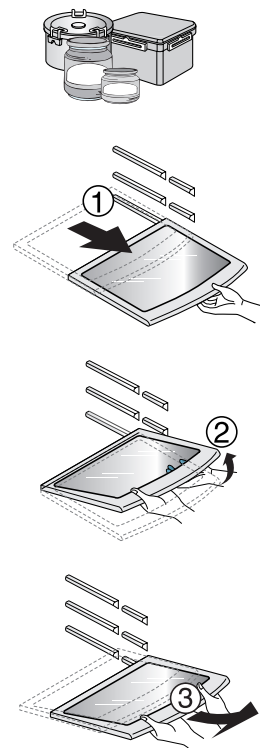

### Емкость для яиц

Вы можете поставить контейнер для яиц куда хотите.

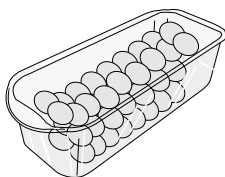

[Тип 1]

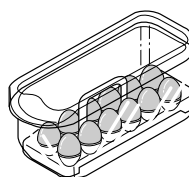

[Тип 2]

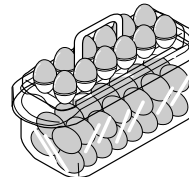

#### Примечания

- Не используйте эту емкость для хранения льда. Она может сломаться.
- Не держите емкость для яиц в морозильном отделении и в отделении для свежих продуктов.

## Нано-угольный дезодоратор

### Использование

С помощью системы нано-угольного дезодоратора вы можете удалять запах в холодильнике. Дезодоратор может использоваться многократно.

### Как разобрать

Снимите крышку дезодоратора с помощью отвертки с прямым шлицем, заведя ее в паз в нижней части крышки, при этом нажимая на переднюю сторону крышки.

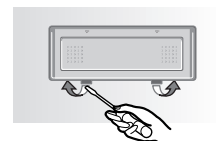

### ► Многократное использование дезодоратора

Вы можете длительно многократно использовать дезодоратор, хорошо просушивая его феном для волос.

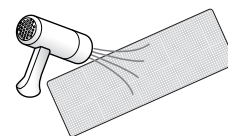

## Светодиодная лампа (Морозильная/Холодильная камера)

### Использование

1. Работа светодиодной лампы внутри холодильной камеры

- Внутренняя светодиодная лампа внутри холодильника включается при открывании дверцы морозильной/холодильной камеры.
- \* Светодиодная лампа включается при открывании дверцы морозильной/холодильной камеры или Домашнего бара.
- \* Светодиодная лампа может использоваться в длительном режиме.

2. Работа светодиодной лампы на дверце холодильника.

(Для моделей с внешней светодиодной лампой)

- Выключатель светодиодной лампы дверцы расположен в верхней части холодильника, вы можете увидеть выключатель при открывании дверцы холодильника.
- Во включенном состоянии светодиодной лампы (Рис. 1), светодиод на передней дверце светится. (Срок службы светодиодной лампы таков, что даже постоянное включение лампы не вызывает проблем.)
- В выключенном положении светодиодной лампы (Рис. 2), светодиодная лампа включается только при открывании дверцы (в том числе и дверцы Домашнего бара), и автоматически выключается через 1 минуту после закрытия двери.
- \* Удар по месту, где установлена светодиодная лампа, может привести к поломке лампы.
- \* Светодиодная лампа полностью включается через 8 секунд после первоначальной подачи питания, и выключается сразу же после отключения питания.

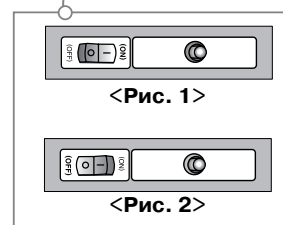
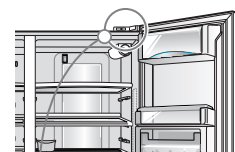



## Ящик для хранения свежих продуктов

### Использование

#### Как вынуть верхний ящик для свежих продуктов

Вы можете хранить фрукты или овощи.

1. Возьмитесь за переднюю ручку ящика и потяните, пока не дойдете до зацепляющейся части.
2. Когда ящик больше не выдвигается вперед, слегка поднимите его и полностью выдвиньте его вперед (наружу).

\* Ящик устанавливается назад в обратном порядке.

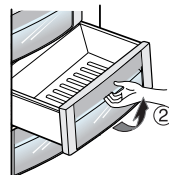
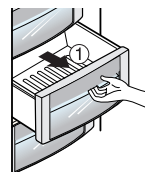

#### Как вынуть нижний ящик для хранения свежих продуктов

#### ► При извлечении нижнего ящика для хранения свежих продуктов

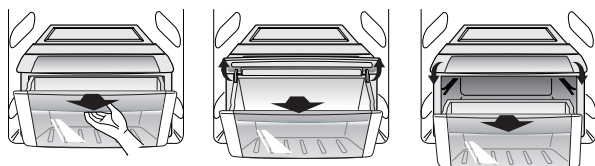

1. Возьмитесь за переднюю ручку ящика и потяните вперед.
2. Когда ящик больше не выдвигается вперед, слегка поднимите его и полностью выдвиньте его вперед.

#### ► Установка нижнего ящика для хранения свежих продуктов



\* При установке ящика для хранения свежих продуктов, обязательно поднимите крышку, чтобы задвинуть ящик.

- Всегда вынимайте ящик, держа его двумя руками. Если ящик заполнен продуктами, вы можете получить травму из-за его большого веса.
- При извлечении/установке ящика для хранения свежих продуктов полностью открывайте дверцу холодильника.

### ПРЕДУПРЕЖДЕНИЕ

#### Извлечение крышки верхнего/нижнего ящика

Возьмитесь за крышку двумя руками и потяните.

\* Перед тем, как извлечь крышку, всегда сначала вынимайте ящик.

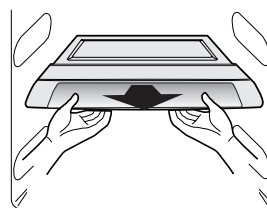

## Вакуумный ящик для сохранения свежести

### Использование

Вы можете сохранять овощи или фрукты свежими в течение длительного времени.

- В среднем вакуумном ящике для сохранения свежести вы можете хранить овощи и фрукты в течение более длительного времени, используя лучшую изоляцию и эффект вакуума.

1. Возьмитесь за переднюю ручку ящика и потяните, пока не дойдете до зацепляющейся части.
2. Когда ящик больше не выдвигается вперед, слегка поднимите его и полностью выдвиньте его вперед (наружу).

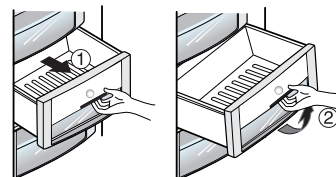

### Как вынуть вакуумный ящик для сохранения свежести продуктов

#### Примечания

- Вы можете извлечь/установить ящик морозильной камеры таким же способом.
- Всегда вынимайте ящик, держа его двумя руками. (Если ящик заполнен продуктами, вы можете получить травму из-за его большого веса.)
- При извлечении/установке ящика для хранения свежих продуктов или вакуумного ящика, полностью открывайте дверцу холодильника.

### Как вынуть вакуумный ящик для сохранения свежести продуктов

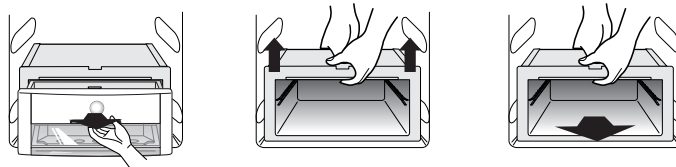

1. Потяните вакуумный ящик вперед и слегка поднимите его для извлечения.
2. Возьмитесь за вакуумный ящик двумя руками и слегка поднимите его.  
\* Чтобы вынуть корпус ящика сначала необходимо вынуть верхний ящик для хранения свежих продуктов.
3. Потяните его вперед.

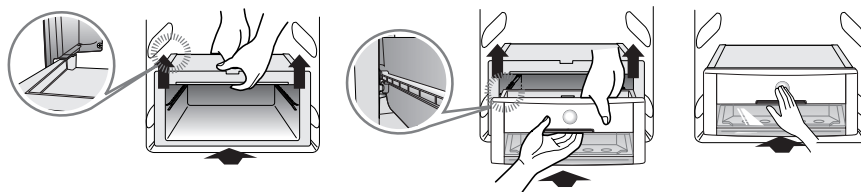

### Как установить вакуумный ящик для сохранения свежести продуктов

1. Выровняйте верхнюю часть корпуса ящика с боковыми направляющими, слегка приподнимая его.
2. Выровняйте нижнюю часть корпуса ящика по нижним направляющим и подтолкните его, слегка поддерживая.
3. Задвигайте корпус до появления звука щелчка.

### ⚠ ПРЕДУПРЕЖДЕНИЕ

- Всегда вынимайте ящик, держа его двумя руками. Если ящик заполнен продуктами, вы можете получить травму из-за его большого веса.
- При извлечении/установке ящика для сохранения свежести полностью открывайте дверцу холодильника.

## Полки морозильной/холодильной камеры

### Использование

Вы можете хранить небольшие упаковки замороженных продуктов (полка морозильной камеры), небольшие упаковки охлажденных продуктов или напитки (полка холодильной камеры), такие, как молоко, пиво и т.д.

Но, не храните здесь мороженое или продукты, предназначенные для длительного хранения (полка морозильной камеры) и т.д.

### Как разобрать

Возьмитесь за полку двумя руками слегка поднимите вверх переднюю часть, чтобы вынуть ее.

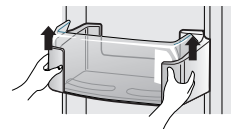

### Как собрать

Возьмитесь за полку двумя руками и задвиньте сначала одну сторону, потом другую.

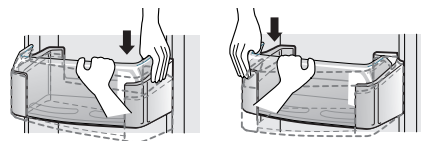

## Отделение Две звездочки ( \*\* ) (Только для некоторых моделей)

### Полка морозильной камеры (отделение две звездочки)

- Отделение две звездочки означает место для хранения при температуре  $-12^{\circ}\text{C} \sim -18^{\circ}\text{C}$ .
- Замороженные продукты для короткого срока хранения.

## Отделение для молочных продуктов

### Использование

Вы можете хранить молочные продукты, такие, как масло, сыр, и т.д.

### Как разобрать

Возьмитесь за полку двумя руками и снимите ее, потянув вверх (1).

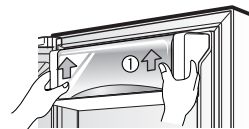

- Если закрывать дверь холодильника при открытом отделении для молочных продуктов, дверь холодильника не сможет закрыться правильно. Поэтому будьте осторожны.

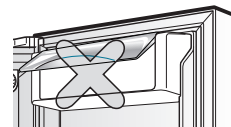

## Как заменить фильтр очистки воды (только для некоторых моделей)

Фильтр расположен в верхней правой части корпуса холодильника, он удаляет остаточный хлор и запах, поэтому заменяйте его каждые 6 месяцев.

**Как разобрать  
фильтр**

**Как заменить  
фильтр**

1. Разберите фильтр очистки воды.

- Для замены поверните фильтр против часовой стрелки на 90 градусов. (1)
- Потяните фильтр вперед (2).

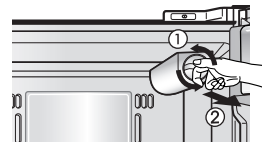

- Так как вода, собравшаяся в фильтре, может вытечь, при разборке фильтра установите под фильтр емкость размером немного больше фильтра.

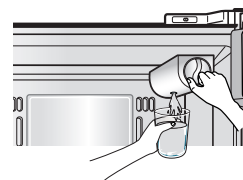

2. Вставьте новый фильтр.

- Выровняйте фильтр по линии, отмеченной на корпусе (1) и затем вставьте его внутрь. Убедитесь, что обозначенная линия и линия фиксатора совпадают, и поверните фильтр по часовой стрелке (2).
- При первой установке фильтра или при замене фильтра нажмите на кнопку дозатора и пропустите воду в течение примерно 3 минут (или примерно 1 литр), чтобы удалить оставшийся воздух или остаточный хлор. (Древесный уголь не опасен для человеческого организма.)

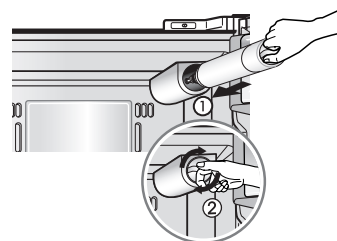

## Размещение продуктов

### Полочка для вин

Для хранения вин

### Ящик для закусок

Для хранения продуктов небольших размеров, например, хлеба, закусок и т.д.

### Полка в морозильном отделении

Для хранения различных замороженных продуктов, например, мяса, рыбы, мороженого, замороженных закусок и т.п.

### Полка на дверце морозильного отделения

- Для хранения упакованных замороженных продуктов небольшого размера.
- Когда дверца открывается, температура может повыситься. Поэтому не рекомендуется держать на этой полке продукты длительного хранения типа мороженого.

### Выдвижной ящик морозильного отделения

- Для хранения завернутых в алюминиевую фольгу мяса, рыбы, цыплят и т.п.

### Отделение для молочных продуктов

Для хранения молочных продуктов, например, сыра, масла и т.п.

### Емкость для яиц

Емкость для яиц можно поместить в удобное место.

### Встроенный бар

Для хранения часто используемых продуктов, например, напитков и т.д.

### Полка в холодильном отделении

Для хранения блюд с закусками и других продуктов. Для эффективного охлаждения необходимо размещать их на достаточном расстоянии друг от друга.

### Полка на дверце холодильного отделения

Для хранения напитков и упакованных продуктов небольших размеров, например, молока, сока, пива и т.п.

### Отделение для овощей

Для хранения овощей и фруктов.

### Отделение для овощей/свежих продуктов и место для циркуляции воздуха

Для хранения овощей, фруктов, размораживаемого мяса, рыбы и т.п. При необходимости переключатель устанавливается в нужное положение. Перед помещением продуктов убедитесь, что переключатель находится в правильном положении.

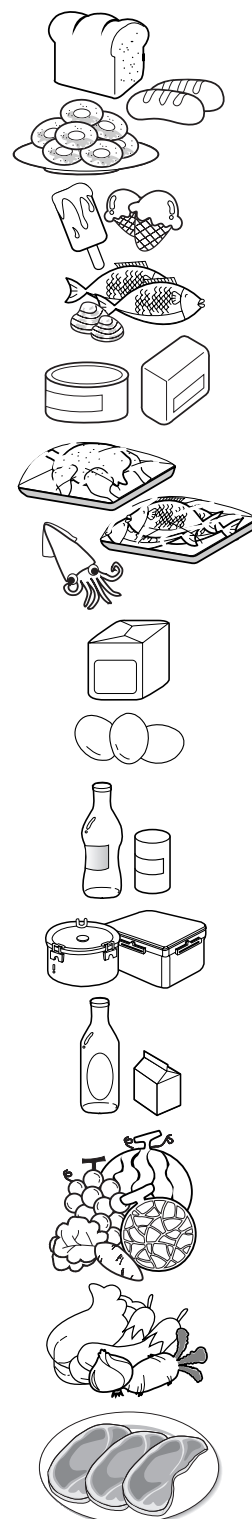

## Хранение продуктов

- Храните свежие продукты в холодильном отделении. Режим заморозки и размораживания существенно влияет на сохранение свежести и естественного аромата продуктов.
- Не храните при низкой температуре продукты, которые от этого теряют качество, например, бананы или дыни.
- Дайте остыть горячей еде, прежде чем помещать ее в холодильник. Помещение в холодильник горячей еды может привести к порче других продуктов и увеличению потребления энергии.
- Храните продукты завернутыми в полиэтилен или в емкостях с крышками. Это предотвращает появление влаги, возникающей при испарении, и способствует сохранению вкуса и питательных свойств продуктов.
- Пожапуйста следите за тем, чтобы еда не приближалась к вентиляционным отверстиям ближе, чем на 15 мм.
- Не следует часто открывать дверцы холодильника. Открывание дверц ведет к попаданию в холодильник теплого воздуха, что вызывает повышение температуры.
- Не перегружайте полки на дверцах, поскольку они могут надавливать на внутренние полки холодильника, что приведет к неплотному закрыванию дверцы.

### Морозильное отделение

- Не храните в морозильном отделении бутылки, потому что при замораживании они могут лопнуть.
- Нельзя повторно замораживать оттаявшие продукты. Это приводит к потере вкусовых и питательных свойств продуктов.
- При долговременном хранении продуктов (например, мороженое) помещайте их не на дверную полку, а на полку морозильного отделения.
- Не трогайте замороженные продукты или контейнеры, особенно металлические, влажными руками и не ставьте стеклянную посуду в морозильную камеру.
- Вы можете обморозиться, а стеклянная посуда – разбиться при замерзании ее содержимого и поранить вас.

### Холодильное отделение

- Не помещайте на верхние полки холодильника влажные продукты, так как они могут замерзнуть от прямого контакта с холодным воздухом.
- Всегда мойте продукты перед помещением в холодильник. Овощи и фрукты надо вымыть и вытереть, чтобы не испортились продукты, находящиеся рядом с ними.
- Убедитесь, что яйца, лежащие в емкости для яиц или на полке, свежие, и всегда храните их в вертикальном положении (остриём вверх). Это позволит им дольше оставаться свежими.

#### Примечание

- Если холодильник находится в теплом и сыром месте и его дверца часто открывается или в нем хранится много овощей, внутри него может образоваться влага, не влияющая на производительность. Вытрите влагу тряпкой.

## Общие сведения

### Отключение холодильника

Если холодильник некоторое время не используется, нет необходимости его отключать. Для лучшей сохранности продуктов переложите все, что можно, из холодильного отделения в морозильное.

Для отключения холодильника нужно вынуть все продукты, отсоединить шнур питания, тщательно вымыть холодильник изнутри и оставить дверцы открытыми (чтобы предотвратить возникновение запаха).

### Сбой питания

В большинстве случаев длительность перебоев в подаче электроэнергии не превышает одного-двух часов, и это практически не сказывается на температуре внутри холодильника.

Тем не менее в это время лучше пореже открывать дверцы холодильника.

Во время перебоев большей длительности положите на замороженные продукты сухой лед.

### При переезде

Выньте или надежно закрепите все подвижные части холодильника.

Во избежание повреждения винтов регулировки высоты верните их внутрь до упора.

### Противоконденсатная трубка

В некоторых случаях, особенно сразу же после установки, внешняя стенка холодильного шкафа может нагреться.

Это происходит из-за противоконденсатной трубки, по которой проходит теплый воздух для того, чтобы стенка холодильника не покрывалась конденсатом.



## ВНИМАНИЕ

- Вам необходимо проверить резиновое уплотнительное кольцо, предотвращающее электрические
- Не дотрагивайтесь до лампы, если она включена в течение длительного времени.

## Уборка и чистка

Холодильник важно содержать в чистоте, чтобы не возникли неприятные запахи. Если что-то пролилось, нужно все немедленно вытереть, потому что иначе на пластмассовых поверхностях могут остаться пятна.

Внешние поверхности холодильника промывают теплым раствором моющего средства, а затем насухо вытирают мягкой тканью.

### Внешние поверхности холодильника

### Внутренние поверхности холодильника

Рекомендуется регулярно промывать все отделения холодильника теплым раствором пищевой соды или мягкого моющего средства. После мытья необходимо сполоснуть их и высушить.

### Примечание

- Не используйте посудомоечную машину для мытья поддонов для столовых приборов, поскольку высокая температура может вызвать их деформацию и сделать непригодными для применения.

### После уборки

Убедитесь, что шнур питания не поврежден, розетка не перегрелась и вилка плотно вставлена в розетку.

Перед тем, как производить уборку в непосредственной близости от электрических частей (лампочек, переключателей, индикаторов и т.п.), выключите из розетки шнур питания.

Вытирайте воду губкой или тканью, чтобы она не попала в электрические части холодильника и не привела к поражению электричеством.

Не используйте для мытья холодильника металлические и абразивные щетки, крепкие щелочные растворы, легковоспламеняющиеся и токсичные жидкости.

Не касайтесь мокрыми или влажными руками холодных поверхностей: мокрая кожа может к ним примерзнуть.



## ПРЕДУПРЕЖДЕНИЕ

## Возможные неисправности и методы их устранения

Прочитайте этот раздел до того, как обращаться в службу сервиса. Это может сэкономить время и деньги. В этом списке приведены наиболее распространенные ситуации, которые не являются результатом плохого качества сборки или материалов.

Ситуация	Возможная причина	Метод устранения
<b>Холодильник работает</b>		
<b>Не работает компрессор</b>	Не нажата кнопка включения холодильника	Включите питание нажатием кнопки
	Холодильник находится в режиме размораживания	Это нормально. В холодильнике с автоматической размораживанием она периодически включается самостоятельно
	Шнур питания не включен в розетку	Убедитесь, что вилка плотно вставлена в розетку
	Сбой питания. Проверьте наличие света в доме	Позвоните в местную аварийную службу
<b>Компрессор работает слишком много или подолгу</b>	Этот холодильник больше, чем старый	Это нормально. Более объемный и более эффективный холодильник работает подолгу
	Окружающий воздух слишком теплый	В этих условиях для холодильника является нормальным работать подолгу
	Холодильник незадолго до этого был на некоторое время отключен	Холодильнику после включения требуется несколько часов для того, чтобы войти в нормальный режим
	Работает автоматическое отделение для приготовления льда	Работа отделения для приготовления льда несколько увеличивает время работы холодильника
	Незадолго до этого в холодильник было положено много теплых или горячих продуктов	Из-за теплых продуктов холодильнику требуется некоторое время, чтобы достичь нормальной температуры
	Дверцы открываются слишком часто или на долгое время	Теплый воздух, попадающий в холодильник, вызывает более длительную работу. Открывайте дверцы пореже.
	Дверца холодильного или морозильного отделения приоткрыта	Убедитесь, что дверцы холодильника отрегулированы и продукты не мешают дверцам плотно закрываться. См. раздел «Открывание и закрывание дверец»
	Установлена слишком низкая температура	Установите регулятор температуры на более высокую температуру, которая Вас устраивает
Прокладка холодильного или морозильного отделения загрязнена, повреждена или плохо прилегает	Очистите или замените прокладку. Из-за «утечек холода» холодильнику для поддержания температуры требуется работать дольше	



Ситуация	Возможная причина	Метод устранения
<b>Не работает компрессор</b>	Терморегулятор поддерживает температуру холодильника на одном уровне	Это нормально. Для поддержания постоянной температуры холодильник периодически включается и выключается
<b>Слишком низкая температура</b>		
<b>В холодильном отделении температура слишком низкая, а в морозильном отделении нормальная</b>	Установлена слишком низкая температура в морозильном отделении	Установите регулятор температуры морозильного отделения на более высокую температуру, которая Вас устраивает
<b>В морозильном отделении температура слишком низкая, а в холодильном отделении нормальная</b>	Установлена слишком низкая температура в холодильном отделении	Установите регулятор температуры холодильного отделения на более высокую температуру
<b>Продукты, хранящиеся в выдвижных ящиках, замерзают</b>	Установлена слишком низкая температура в холодильном отделении	см. выше
<b>Мясо, хранящееся в отделении для свежих продуктов, замерзает</b>	Мясо дольше всего хранится при температуре чуть ниже точки замерзания воды (32 °F или 0 °C)	Поскольку мясо содержит влагу, образование кристаллов льда является нормальным
<b>Слишком высокая температура</b>		
<b>Температура в холодильном или морозильном отделении слишком высокая</b>	Установлена слишком высокая температура	Установите регулятор температуры холодильного или морозильного отделения на более низкую температуру, которая Вас устраивает
	Установлена слишком высокая температура в холодильном отделении. Температура в холодильном отделении немного влияет на температуру в морозильном отделении	Установите регулятор температуры холодильного или морозильного отделения на более низкую температуру, которая Вас устраивает
	Дверцы открываются слишком часто или на долгое время	Теплый воздух, попадающий в холодильник, приводит к более длительной работе компрессора. Открывайте дверцы пореже.
	Дверца холодильного или морозильного отделения приоткрыта	Плотно закройте дверцу
	Незадолго до этого в холодильник было проложено много теплых или горячих продуктов	Подождите, пока в холодильнике установится нормальная температура
	Холодильник незадолго до этого был на некоторое время отключен	Установите регулятор температуры на более сильный холод
<b>В холодильном отделении температура слишком высокая, а в морозильном отделении нормальная</b>	Установлена слишком высокая температура	Установите регулятор температуры на более сильный холод

Ситуация	Возможная причина	Метод устранения
<b>Шум</b>		
<b>Холодильник работает слишком громко</b>	Современные холодильники имеют увеличенную емкость и обеспечивают более стабильную температуру	Более высокий уровень шума является нормальным
<b>Компрессор работает громко</b>	При включении холодильник работает при более высоком давлении	Это нормально. Уровень шума снизится, когда холодильник войдет в стационарный режим работы
<b>Вибрация или дребезжание</b>	Неровный или шаткий пол. При небольшом перемещении холодильник трясется.	Убедитесь, что пол достаточно ровный и жесткий и выдерживает нагрузку холодильника.
	Дребезжат предметы, стоящие на холодильнике	Уберите предметы с холодильника
	На полках холодильника дребезжит посуда.	Это нормально. Слегка переместите посуду. Убедитесь, что холодильник ровно стоит на полу.
	Холодильник прикасается к стенам или шкафам	Передвиньте холодильник так, чтобы он не прикасался к стенам или шкафам
<b>Вода/влаги/лед внутри холодильника</b>		
<b>На внутренних стенках холодильника собирается влага</b>	Теплая и влажная погода приводит к увеличению образования инея и внутреннему отпотеванию	Это нормально
	Приоткрыта дверца	См. раздел «Открытие и закрытие дверец»
	Дверца открываются слишком часто или на долгое время	Открывайте дверцу пореже
<b>Вода/влаги/лед на холодильнике</b>		
<b>Влага собирается на внешних стенках холодильника или между дверцами</b>	Погода влажная	При влажной погоде это нормально. Когда влажность понизится, влага пропадет
	Дверца слегка приоткрыта, и холодный воздух из холодильника встречается с теплым окружающим воздухом	Плотно закройте дверцу

Ситуация	Возможная причина	Метод устранения
<b>Запах</b>	Холодильник необходимо вымыть	Вымойте холодильник с помощью губки теплой водой с содой
	В холодильнике лежат продукты с сильным запахом	Тщательно заверните продукты
	Иногда тара или упаковочные материалы издадут запах	Используйте другую тару или упаковку
<b>Открывание и закрывание дверец</b>		
<b>Дверцы не закрываются</b>	Продукты мешают закрыванию дверцы	Передвиньте продукты, которые мешают закрыванию дверцы
	Одна дверца была сильно захлопнута, что вызвало приоткрывание другой дверцы	Аккуратно закройте обе дверцы
	Холодильник не отрегулирован по высоте. При небольшом перемещении холодильник трясется	Отрегулируйте винт регулировки высоты
	Неровный или шаткий пол. При небольшом перемещении холодильник трясется	Убедитесь, что пол достаточно ровный и жесткий и выдерживает нагрузку холодильника. Для выравнивания пола вызовите плотника
<b>Ящики выдвигаются с трудом</b>	Холодильник касается стен или шкафов	Передвиньте холодильник
	Продукты упираются в полку над ящиком	Держите в ящике меньше продуктов
<b>Дозатор</b>		
<b>Дозатор не выдает лед</b>	Загрязнены пазы, по которым двигается ящик	Вымойте пазы и ящик
	Емкость для льда пуста	Когда в емкость поступит первая порция льда, дозатор заработает
	Установлена слишком высокая температура морозильного отделения	Установите регулятор температуры морозильного отделения на более сильный холод. Когда в емкость поступит первая порция льда, дозатор заработает
	Вентиль подачи воды в квартиру закрыт	Откройте вентиль и подождите некоторое время. Когда лед будет готов, дозатор заработает
	Дверца холодильного или морозильного отделения не закрыта	Убедитесь, что обе дверцы закрыты
	Лед подтаял и замерз вокруг мешалки в результате редкого использования, скачков температуры и/или сбоя питания	Выньте емкость для льда и дайте ее содержимому растаять. Очистите емкость, вытрите ее насухо и поставьте на место. Когда новый лед будет готов, дозатор заработает
<b>Дозатор забит льдом</b>	Кубики льда зажаты между мешалкой и задней стенкой емкости	Удалите кубики льда, забившие дозатор
	Кубики льда смерзлись	Используйте дозатор почаще, чтобы кубики не успевали смерзаться
	В дозаторе использовались покупные или полученные иным способом кубики льда	Дозатор рассчитан на использование только тех кубиков, которые сделаны с помощью отделения для приготовления льда.

Ситуация	Возможная причина	Метод устранения
<b>Дозатор не выдает воду</b>	Вентиль подачи воды в квартиру закрыт. См. «Дозатор не выдает лед»	Откройте вентиль подачи воды
	Дверца холодильного или морозильного отделения не закрыта	Убедитесь, что обе дверцы закрыты
<b>Вода имеет странный привкус и/или запах</b>	Вода слишком долго находилась в резервуаре	Вылейте 7 стаканов воды, чтобы освежить воду. Вылейте еще 7 стаканов воды, чтобы ополоснуть резервуар
	Холодильник неправильно подключен к источнику воды	Присоедините холодильник к источнику холодной воды, который подведен к кухонному крану
<b>Звук падающего льда</b>	Этот звук производится кубиками льда при их падении из отделения для приготовления льда в емкость для льда. Громкость звука зависит от положения холодильника	
<b>Звук текущей воды</b>	Этот звук раздается после падения кубиков льда при поступлении в отделение для приготовления льда очередной порции воды	
<b>Прочие</b>	Внимательно прочитайте раздел данной инструкции «Автоматическое отделение для приготовления льда и дозатор»	
<b>Огни не горят</b>	Шнур питания не подсоединен к розетке	Плотно вставьте шнур питания в розетку с подходящим напряжением
	Лампа неплотно закреплена в патроне	Поверните регулятор холодильника в положение OFF и выньте шнур питания из розетки. Аккуратно выньте и повторно вставьте лампу. Затем подсоедините холодильник к розетке и снова установите регулятор в нужное положение
	Лампа перегорела	Приобретите в магазине другую лампу такой же мощности, размера и формы и вставьте ее на место перегоревшей. (Смотрите главу «Разборка холодильника».) Поверните регулятор температуры в положение OFF и, прежде чем менять лампу, выньте шнур питания из розетки
	Дверь открыта в течение 7 полных минут	Лампочка вновь включится, если закрыть дверь хотя бы на одну секунду

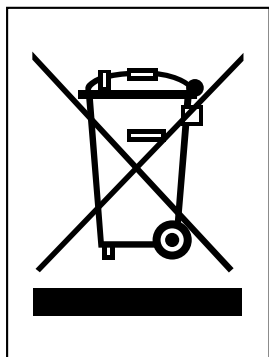

#### Утилизация старого оборудования

1. Символ на устройстве, изображающий перечеркнутое мусорное ведро на колесах, означает, что на изделие распространяется Директива 2002/96/ЕС.
2. Электрические и электронные устройства должны утилизировываться не вместе с бытовым мусором, а через специальные места, указанные правительственными или местными органами власти.
3. Правильная утилизация старого оборудования поможет предотвратить потенциально вредное воздействие на окружающую среду и здоровье человека.
4. Для получения более подробных сведений о старом оборудовании обратитесь в администрацию города, службу, занимающуюся утилизацией или в магазин, где был приобретен продукт.

## Нормально, если...

Возникновение следующих явлений является нормальным.

	Явление	Объяснение
<b>Шум</b>	Если слышится стук "так" или "тук"	Это звук, происходящий от расширения/сжатия различных деталей, или звук работы различных устройств управления, зависящий от изменения температуры внутри холодильника.
	Если слышится звук "деуреуреук~", "дулкук" или "вунг"	Это звук работы компрессора или вентилятора при начале или окончании работы холодильника. Это то же явление, что и звук возникающий при запуске или выключении двигателя машины.
	Если слышится звук текущей воды "куреуреук"	Это звук изменения состояния хладагента в морозильной/холодильной камере. При превращении жидкости в газ вы будете слышать звук текущей воды, а при превращении газа в жидкость вы будете слышать звук "куреуреук".
	Если слышится звук ветра, как "шу~" или "шик" сразу после закрытия дверцы	Этот звук возникает, когда давление внутри временно снижается при попадании внутрь холодильника или морозильника теплого воздуха и его быстром охлаждении.
	Если слышится вибрирующий звук	Если холодильник установлен на деревянном полу или деревянной стене, или если холодильник не выровнен правильно, вибрация может производить громкий шум.
	Если слышится громкий звук после того, как вы в первый раз поставили продукты	Когда вы включаете холодильник в первый раз, холодильник будет работать на большой скорости для быстрого охлаждения и звук будет громче. При понижении внутренней температуры ниже определенного уровня шум стихнет.
<b>Открытие двери</b>	Дверь слегка приоткрывается после закрытия	В зависимости от силы или скорости закрытия двери холодильной или морозильной камеры, дверца может слегка приоткрыться и затем снова закрыться. Будьте осторожны, чтобы не захлопывать дверь слишком сильно.
<b>Обледенение /капли росы</b>	Образуется обледенение или отпотевание на внутренней или наружной стороне холодильника.	При попадании внешнего воздуха на холодные внутренние поверхности холодильника может происходить обледенение или отпотевание. Особенно легко это может происходить, если вы открываете и закрываете дверь холодильника часто. Также, если влажность в месте установки холодильника высокая, или в сезон дождей или при дождливой погоде, на внешней поверхности холодильника может происходить отпотевание. Это естественное явление, случающееся при влажной погоде. Протрите капли влаги сухой материей.
<b>Температура</b>	Передняя стенка холодильника теплая	По периметру передней части холодильника и на разделителе между морозильной и холодильной камерами для предотвращения отпотевания установлены тепловые трубки. Холодильник может казаться более горячим сразу после включения или при жарком лете, но это не является проблемой и вы можете быть спокойны.

## Уход и обслуживание При замене ДВЕРИ...

(перед заменой двери прочитайте данный раздел)

Для замены дверей (A, B, C, D) обратитесь к квалифицированному специалисту по сервисному обслуживанию и следуйте указанным ниже инструкциям.

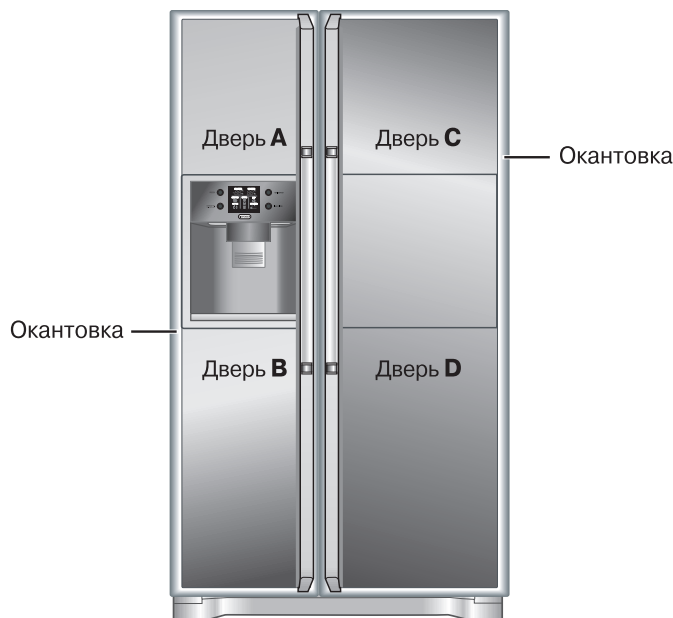

1. Избегайте повреждения двери. Поврежденная дверь может привести к травмам.
2. При использовании стекла в качестве материала для дверей, следует использовать закаленное стекло. Обычное стекло, при его разбивании, может привести к травмам.
3. Общий вес заменяемый дверей (A, B, C, D) не должен превышать 15 кг. Большой вес дверей может привести к ослаблению навесов, перекосу дверей и т. п.

4. Толщина двери в окантовке должна быть в пределах 3,2 – 3,5 мм.

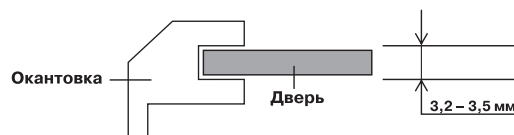

5. Размеры дверей (Ширина x Высота)

Дверь A: 380 мм x 502,5 мм

Дверь B: 380 мм x 806 мм

Дверь C: 504 мм x 502,5 мм

Дверь D: 504 мм x 806 мм

**Предосторожности  
при пользовании  
холодильником**

При замене стекла двери, стекло может разбиться и привести к травмам. Осторожно обращайтесь со стеклом.



## **LG Electronics Inc.**

---

LG Twin Tower, 20, Yoido-Dong,  
Youngdungpo-Gu, Seoul, 150-721, Korea.  
<http://www.lge.com>