

**Brandt**

РУКОВОДСТВО ПО УСТАНОВКЕ И ИСПОЛЬЗОВАНИЮ

# Стиральная машина с сушкой и обработкой паром

*WTD6084SF*

*WTD6284SF*



# **Brandt**

Уважаемый покупатель,

Вы только что приобрели стиральную машину компании **BRANDT**. Благодарим за Ваш выбор.

В этом устройстве мы стремились воплотить все наши знания и опыт, чтобы оно наиболее полно отвечало вашим потребностям. Мы постарались создать простое в использовании технологически совершенное и надежное устройство.

Среди разнообразной гаммы продукции компании **BRANDT** Вы найдете широкий выбор духовок, микроволновых печей, варочных панелей, вытяжных фильтров, печей, посудомоечных машин, машин для сушки белья, холодильников и морозильников, которые прекрасно подойдут к Вашей новой стиральной машине компании **BRANDT**.

В своем постоянном стремлении максимально удовлетворить Ваши запросы по отношению к нашей продукции, наша сервисная служба по работе с клиентами всегда в Вашем распоряжении, готова ответить на все Ваши вопросы и выслушать замечания (данные для связи указаны в конце этой брошюры).

**BRANDT**

**Инновации, которые тебе нужны**

Чтобы постоянно совершенствовать нашу продукцию, мы оставляем за собой право изменять ее технические, функциональные или эстетические характеристики, связанные с техническими инновациями.

**Важно:**



**Прежде чем устанавливать и включать бытовую технику, внимательно прочитайте данное руководство по ее установке и эксплуатации, что позволит Вам быстрее освоить ее использование.**

## СОДЕРЖАНИЕ

1 / ПРЕЗЕНТАЦИЯ ВАШЕГО УСТРОЙСТВА	
• Инструкции по безопасности _____	4
• Экономия энергии _____	5
• Охрана окружающей среды _____	5
• Описание устройства _____	6
2 / УСТАНОВКА МАШИНЫ	
• Удаление транспортировочных стяжек _____	8
• Установка устройства _____	10
• Подключение устройства _____	11
3 / ПОДГОТОВКА ОДЕЖДЫ И СТИРАЛЬНОЙ МАШИНЫ	
• Правила по уходу за текстилем _____	12
• Обработка стойких пятен _____	13
• Подготовка одежды _____	14
Загрузка одежды _____	15
• Загрузка моющих средств _____	16
4 / ПРОГРАММИРОВАНИЕ МАШИНЫ	
• Описание панели управления _____	17
• Программирование цикла стирки _____	17
• Программирование цикла стирки с последующей сушкой _____	19
• Программирование одной сушки _____	19
• Программирование цикла стирки с сушкой и глажением _____	20
• Программирование одного глажения _____	20
• Возможные действия во время работы программы _____	21
• Примеры программирования _____	22
• Изменение программы _____	23
• Детали программ _____	24
• Детали опций _____	25
• Другие функции _____	26
5 / УХОД ЗА МАШИНОЙ	
• Очистка резервуара для моющих средств _____	29
• Очистка фильтра насоса _____	29
• Доступ к нижней части бака _____	30
• Очистка фильтра сушки _____	30
• Чистка устройства _____	31
• Другие действия по техобслуживанию _____	31
• Автоматические системы безопасности _____	32
6 / УСТРАНЕНИЕ НЕИСПРАВНОСТЕЙ - ПРИЧИНЫ И ДЕЙСТВИЯ _____	33
7 / СЕРВИСНЫЙ ЦЕНТР - СЛУЖБА ПОМОЩИ ПОТРЕБИТЕЛЯМ _____	36

## 1 / ПРЕЗЕНТАЦИЯ ВАШЕГО УСТРОЙСТВА

### • ИНСТРУКЦИИ ПО БЕЗОПАСНОСТИ

#### **Важно:**



**Это устройство, предназначенное для домашнего использования, осуществляет стирку, полоскание и сушку тканей, предназначенных для использования в стиральной машине. Пожалуйста, соблюдайте следующие меры предосторожности. Мы отказываемся от любой ответственности и гарантийных обязательств в случае несоблюдения этих рекомендаций, что может привести к повреждениям или травмам.**

- Данное устройство не должно использоваться лицами (в том числе детьми) с ограниченными физическими, сенсорными или умственными возможностями, если только они не будут находиться под присмотром лица, отвечающего за их безопасность, и не получают от него предварительные разъяснения относительно использования устройства.

- Во избежание повреждения машины и вашего белья необходимо точно следовать инструкциям. Используемые Вами средства для стирки и ухода за бельем должны быть сертифицированы для применения в бытовых стиральных машинах.

- Если перед стиркой вы обработали одежду пятновыводителем, растворителем и любыми другими горючими или взрывоопасными веществами, не кладите ее сразу войти в бак для стирки (см. "ОБРАБОТКА СТОЙКИХ ПЯТЕН").

Кроме того, настоятельно рекомендуется не использовать растворители или аэрозоли вблизи вашей стиральной машины и рядом с другими электрическими устройствами в плохо проветриваемом помещении (из-за опасности возгорания или взрыва).

- Если вы не можете решить возникшую проблему с помощью информации из соответствующей части данного руководства (см. раздел "УСТРАНЕНИЕ НЕИСПРАВНОСТЕЙ"), обратитесь к квалифицированному специалисту.

- Если вам необходимо открыть машину во время стирки (например, чтобы добавить или удалить белье), будьте внимательны: в зависимости от выполняющейся программы стирки температура внутри машины может быть очень высокой (есть риск серьезных ожогов).

- Во время установки, устройство должно быть подключено к сети водоснабжения с помощью нового шланга, старые шланги не должны использоваться повторно.

Во избежание протечек регулярно проверяйте целостность впускных и выпускных шлангов.

- Не позволяйте детям играть с устройством и удаляйте от него домашних животных.

- Утилизируемое устройство должно быть приведено в состояние негодности к работе. Отключите кабель питания и отрежьте его на выходе из стиральной машины. Выключите подачу воды и отсоедините шланг. Сделайте замок запираания дверцы непригодным для использования.

#### • **Для машин с сушкой:**

- Перед сушкой удалите дозаторы для стирального порошка или жидкостей, которые находятся в барабане с бельем. Они сделаны из пластика и не выдерживают нагрева до температур при сушке.

- Никогда не останавливайте машину до окончания цикла сушки, если только вы не собираетесь извлечь все белье и сразу развесить его, так как после остановки тепло внутри сушки быстро рассеивается.

## 1 / ПРЕЗЕНТАЦИЯ ВАШЕГО УСТРОЙСТВА

### • ЭКОНОМИЯ ЭНЕРГИИ

- Устанавливайте программу предварительной стирки только в случае крайней необходимости: например, при стирке спортивной или рабочей одежды, и т.д. ...
- Для слабо или умеренно загрязненной одежды, программы стирки с низкой температурой вполне достаточно для получения идеального результата.
- Выбирайте короткий цикл стирки для слабо загрязненной одежды.
- Рассчитывайте количество моющих средств в соответствии с жесткостью воды, степенью загрязнения и количеством одежды и следуйте советам на упаковке моющих средств.
- В конце цикла стирки, на экране появится "0" или "STOP" (в зависимости от ситуации). Вы можете сразу же запрограммировать другой цикл. **Без вашего вмешательства, это сообщение на дисплее сохраняется в течение часа. После этого дисплей автоматически отключается.** Таким образом, устройство потребляет меньше энергии. Чтобы снова активировать дисплей, просто нажмите любую клавишу. Тем не менее, рекомендуется выбрать "СТОП" для выключения устройства.

#### • Для машин с сушкой:

- Если вы выбираете высокую скорость отжима, то белье будет менее влажным и для сушки потребуется меньше электроэнергии. Даже синтетический текстиль должен быть отжат перед сушкой.
- Правильно подобранная длительность цикла сушки также помогает экономить энергию и воду.
- Во избежание излишнего потребления воды и электроэнергии, не пересушивайте вашу одежду. Европейского Союза при утилизации это устройство не должно быть смешано с другими отходами. Переработка, организованная производителем данного устройства, будет осуществляться в самых лучших условиях, в соответствии с европейской директивой 2002/96/СЕ об отходах электрического и электронного оборудования. Для получения информации о ближайших пунктах сбора утилизируемого оборудования обратитесь к местным властям или к вашему продавцу.

### • ОХРАНА ОКРУЖАЮЩЕЙ СРЕДЫ

Материалы, из которых изготовлена упаковка данного устройства, подлежат повторной переработке. Помещая упаковку в предусмотренные для этой цели контейнеры, вы способствуете их переработке и участвуете в защите окружающей среды.



Данное устройство содержит в себе большое число материалов, которые подлежат повторному использованию. Специальная маркировка указывает, что в странах Европейского Союза при утилизации это устройство не должно быть смешано с другими отходами. Переработка, организованная производителем данного устройства, будет осуществляться в самых лучших условиях, в соответствии с европейской директивой 2002/96/СЕ об отходах электрического и электронного оборудования. Для получения информации о ближайших пунктах сбора утилизируемого оборудования обратитесь к местным властям или к вашему продавцу.

Благодарим Вас за сотрудничество в деле охраны окружающей среды!

## 1 / ПРЕЗЕНТАЦИЯ ВАШЕГО УСТРОЙСТВА

### • ОПИСАНИЕ ВАШЕГО УСТРОЙСТВА

**A** Панель управления

**B** Клавиша открывания крышки  
(Заблокирована во время цикла стирки)

**D** Передняя транспортировочная  
стяжка

**C** Передняя крышка (доступ к  
фильтру стока воды / доступ к  
транспортировочной стяжке)

**E** Крепление цоколя

**F** Рычаг постановки на колеса

**G** Регулируемые по высоте  
передние ножки

**H** Резервуар для моющих средств

**I** Кнопка снятия резервуара  
для моющих средств

**J** Фильтр сушки

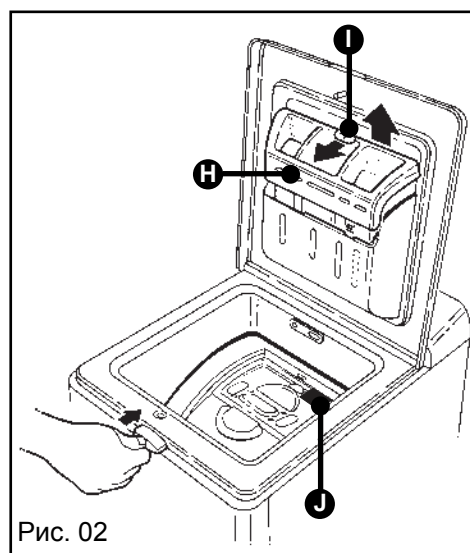
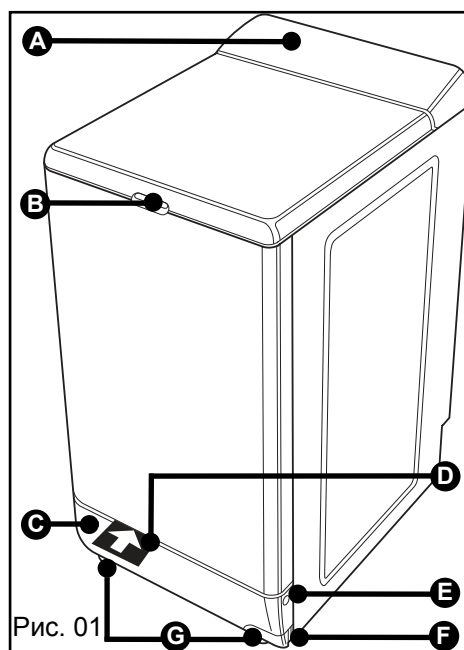

## 1 / ПРЕЗЕНТАЦИЯ ВАШЕГО УСТРОЙСТВА

### • ОПИСАНИЕ ВАШЕГО УСТРОЙСТВА (продолжение)

- K** Шланг для стока воды
- L** Шнур электропитания
- M** Вилка шнура электропитания
- N** Задняя транспортировочная стяжка
- O** Крышка крепежного отверстия
- P** Шланг водоснабжения с защитой (в зависимости от модели)
- Q** Информационная табличка (Справочная служба)

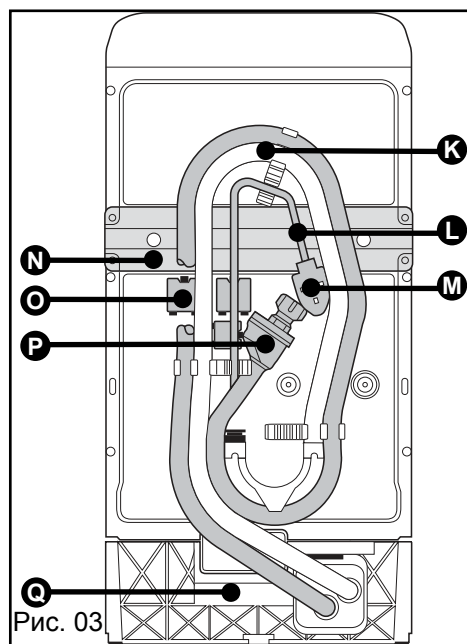

## 2 / УСТАНОВКА МАШИНЫ

### • УДАЛЕНИЕ ТРАНСПОРТИРОВОЧНЫХ СТЯЖЕК

**⚠ Важно:**  
Перед использованием необходимо выполнить операции, описанные далее. Необходимо удалить детали, которые используются для блокирования бака вашей машины во время ее транспортировки. Эти операции по "разблокировке" необходимы для нормальной работы вашего устройства и соблюдения стандартов безопасности.

**Невыполнение этих операций может привести к серьезному повреждению машины во время работы.**

Сначала необходимо удалить пенопластовое покрытие на крышке.

#### • Передняя транспортировочная стяжка:

- Откройте крышку, одновременно нажав на крепления, расположенные по обе стороны от нее и потянув крышку **A** на себя (Рис. 04).

- Используя ключ на 10, развинтите винт, удерживающий переднюю стяжку **B** из красной пластмассы (Рис. 05).

- Снимите переднюю стяжку (Рис. 06).

- Закройте получившееся отверстие с помощью прилагаемой заглушки **C** (Рис. 07).

- Заново прикрепите крышку (Рис. 07).



Рис. 04



Рис. 05

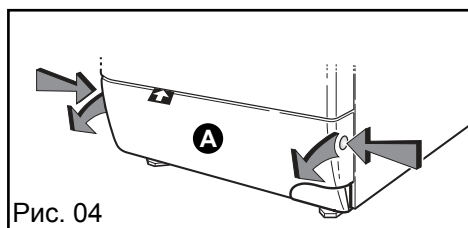

Рис. 06

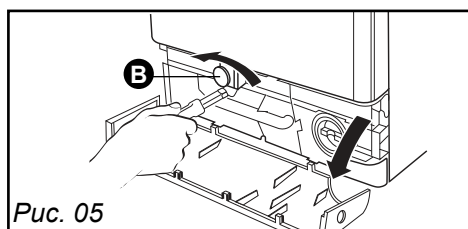

Рис. 07

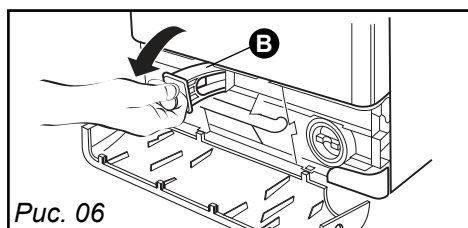

## 2 / УСТАНОВКА МАШИНЫ

### • УДАЛЕНИЕ ТРАНСПОРТИРОВОЧНЫХ СТЯЖЕК (продолжение)

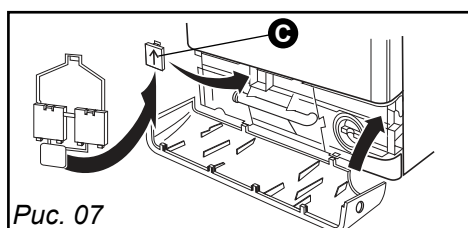
#### • Задняя транспортировочная стяжка:

- С помощью трубного ключа на 10 или плоской отвертки отвинтите 2 винта **D** и четыре винта **E** (Рис. 08).

- Снимите стяжку **F**.

- Освободите шнур электропитания от пластиковой детали **G**, которая крепит его к стяжке.

- Закройте получившиеся отверстия с помощью двух оставшихся заглушек **H** (Рис. 09) и снова затяните 4 винта **E** на прежнем месте.



#### Совет:

Рекомендуем вам сохранять все транспортировочные детали, потому что их в обязательном порядке надо будет установить при новой перевозке машины. Все эти детали, как остальные части Вашей стиральной машины изготовлены из материалов, подлежащих переработке. Просим вас учитывать это во время утилизации стиральной машины.



#### Информация:

Перед тем как покинуть завод, данное устройство прошло тщательную проверку, поэтому возможно присутствие небольшого количества воды в баке или упаковке машины.



#### Информация:

Если вы хотите встроить машину в предметы мебели, следите за тем, чтобы не сломать расположенные сзади крепления для шлангов.



#### Важно:

Следите за сохранностью шлангов.

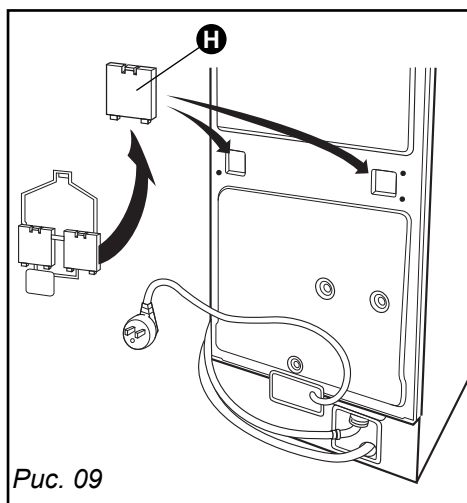
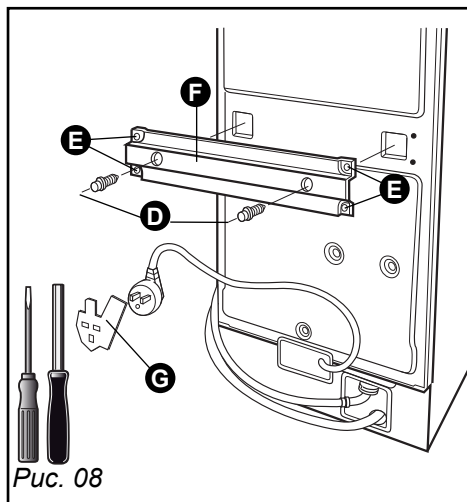

## 2 / УСТАНОВКА МАШИНЫ

### • РАЗМЕЩЕНИЕ МАШИНЫ

#### • **Постановка на колеса:**

• Устройство оснащено убирающимися колесами, которые облегчают его перемещение.

Для установки машины на колеса, поверните рычаг, расположенный в ее нижней части, справа налево (Рис. 10).



#### **Важно:**

*Во время работы машина не должны находиться на колесах: не забудьте вернуть рычаг в исходное положение.*

#### • **Регулировка уровня:**

машина оснащена двумя регулируемым передними ножками для компенсации неровностей пола. Для регулировки горизонтального положения и устойчивости машины, выполните следующие действия:

- Снимите крышку (см. рис. 04, предыдущие страницы).

- Выдвиньте колеса машины

- Ослабьте 2 фиксирующих ножки винта с помощью отвертки TORX T20 (Рис. 11).

- Отрегулируйте высоту ножек с помощью гаечного ключа или плоскогубцев.

- Снова установите машину на ножки, вернув рычаг в исходное положение.

- Проверьте устойчивость машины, нажав на крышку по диагонали (в направлениях AA и BB) (Рис. 12). При этом машина не должна двигаться.

- Если машина устойчива, затяните 2 винта блокировки ножек и установите крышку на место.

#### • **Охрана окружающей среды:**



#### **Важно:**

*Если машина устанавливается рядом с другим устройством или мебелью, между ними необходимо оставлять свободное пространство для облегчения циркуляции воздуха.*

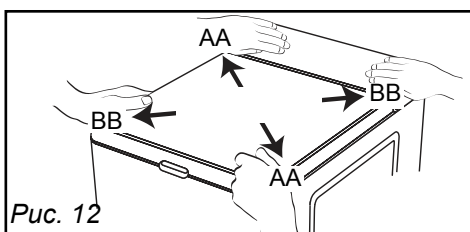
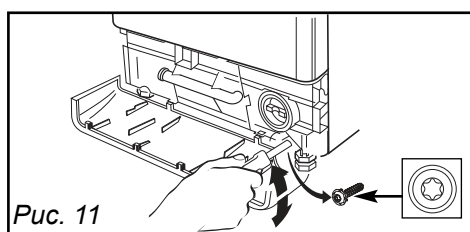
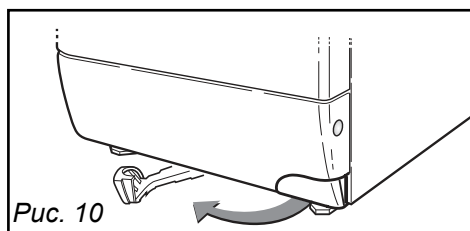

#### **Совет:**

*Настоятельно не рекомендуем Вам устанавливать машину:*

*- в сырых и плохо вентилируемых помещениях.*

*- в местах, где она может подвергаться воздействию воды.*

*- на полу с ковровым покрытием. Если же Вы не можете избежать этого, то примите все меры для того, чтобы не создавать препятствий потоку воздуха у основания машины, что обеспечит хорошую вентиляцию ее внутренних компонентов.*

## 2 / УСТАНОВКА МАШИНЫ

### • ПОДКЛЮЧЕНИЕ УСТРОЙСТВА

#### • Холодное водоснабжение (Рис. 13)

- Подключите шланг к резьбовому крану Ø 20 x 27 (3/4 BSP).

Убедитесь в наличии прокладок.

Водоснабжение:

- **Давление воды: мин 0,1 МПа или 1 бар**

- Давление воды: макс 1 МПа или 10 бар

#### • Электропитание (Рис. 13):

Электросистема должна соответствовать стандарту NF C 15100, особенно в том, что касается заземления.

Мы не несем ответственности за любые инциденты, вызванные плохим состоянием электросистемы.



#### Совет:

**Советы по электромонтажу вашего устройства:**

- Не используйте удлинители, переходники или разветвитель

- Никогда не удаляйте заземление

- **Розетки должны быть легко доступны, но вне досягаемости для детей.**

**В случае сомнений, проконсультируйтесь с установщиком.**

#### • Отвод сточных вод (Рис. 13) :

- Подключите сливной шланг:

временный шланг, над раковиной или ванной.

или постоянный, в вентилируемую сифонную трубу.

Если ваша канализация не имеет вентилируемой сифонной трубы, убедитесь, что соединение не герметично. Чтобы избежать возвращения потока сточных вод в машине, настоятельно рекомендуем оставлять свободное прохождение воздуха между сливным шлангом машины и отводным каналом.

Во любом случае дуга сливного шланга должна располагаться на высоте 0,80 - 1,10 м от уровня основания машины.



#### Важно:

**Не забудьте использовать крепление сливного шланга, чтобы плохая закрепленная дуга не упала во время слива и вызвала разлив воды.**



#### Важно:

**Данное устройство соответствует требованиям Европейской Директивы 2006/95/CE (Директива по низкому напряжению) и 2004/108/CE (Электромагнитная совместимость).**

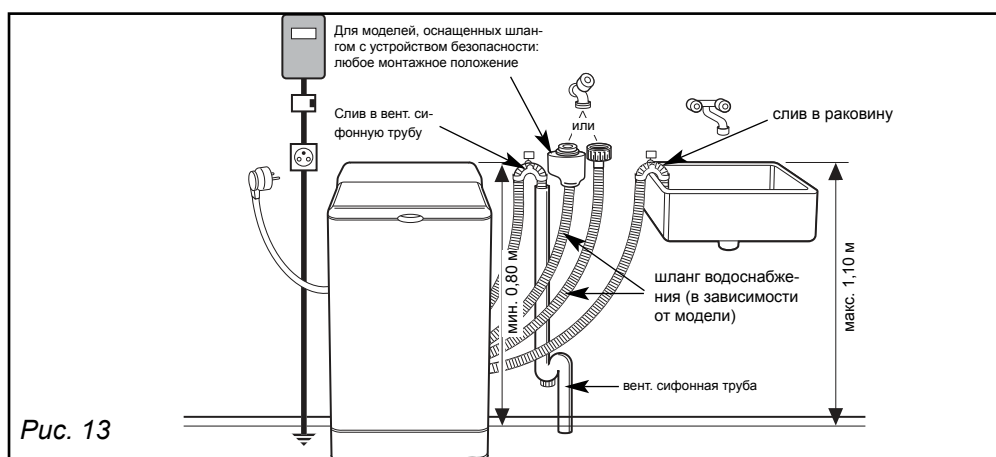

### 3 / ПОДГОТОВКА ОДЕЖДЫ И СТИРАЛЬНОЙ МАШИНЫ

#### • КОДЫ ОБРАЩЕНИЯ С ОДЕЖДОЙ



#### Совет:

Чтобы помочь вам в уходе за одеждой, производители используют этикетки с необходимой информацией. Эти коды выражаются в след. символах:

СТИРКА		ОТБЕЛИВАНИЕ	
 Максимальная температура: 95°C - Обычное механическое воздействие - Обычное полоскание - Обычный отжим	 - Уменьшенное механическое воздействие - Полоскание при пониженной температуре - Меньший отжим	 Возможное отбеливание: разбавленное и в холодной воде	 Не отбеливать
ГЛАЖЕНИЕ			
 200 °C Горячее глажение	 150 °C Среднее глажение	 110 °C Умеренное глажение	 Без глажения (без пара)
ХИМЧИСТКА			
 Все обычные растворители	 Перхлорозтилен Бензин	 Фторированные растворители и бензин F113	 Без химчистки или растворителей
Обычный процесс			
		 Уменьшенное механическое воздействие	 Пониженная температура сушки Без добавления воды (очистка в системе самообслуживания невозможна)
СУШКА В БАРАБАНЕ			
		 Горячая сушка	 Умеренная сушка
		 Без сушки в барабане	



#### Важно:

Перед первой стиркой, рекомендуем Вам запустить цикл "Хлопок 90° без замачивания" с половинной дозой обычного моющего средства без белья в баке. Это необходимо для удаления производственных отходов, которые могут остаться в машине.

#### • ОБРАБОТКА СТОЙКИХ ПЯТЕН



##### Совет:

*Пятна от пота, крови, фруктового сока, вина, шоколада, как правило, отстирываются моющими средствами, с биологическими добавками, но и другие пятна требуют специальной обработки перед помещением в стиральную машину. Прежде всего, необходимо провести тест на незаметном участке ткани, а затем хорошо прополоскать ее. Если вы используете пятновыводитель, всегда начинайте наносить его вне самого пятна, чтобы избежать появления ореолов.*

**ВОСК:** сначала постарайтесь соскоблить как можно больше воска. Затем приложите бумажные полотенца на обе стороны ткани и прогладьте пятно утюгом, чтобы растопить оставшийся воск.

**КОФЕ - ЧАЙ:** - На белом хлопке: перед стиркой промокните пятно перекисью водорода\*.  
- На цветном хлопке: перед стиркой промокните пятно водным раствором уксуса (2 столовые ложки белого уксуса ¼ л воды)  
- На шерсти: перед стиркой промокните пятно смесью равных частей спирта\* и белого уксуса.

**СМАЗКА - ДЕГОТЬ:** используйте пятновыводитель\* или, нанеся на пятно немного сливочного масла, оставьте на некоторое время, а затем промокните скипидаром\*.

**ЖЕВАТЕЛЬНАЯ РЕЗИНКА:** Охладите ее с помощью льда. Как только она достаточно затвердеет, соскоблите ногтем. Удалите оставшийся ореол с помощью обезжиривателя\*.

**ШОКОЛАД - ФРУКТЫ - СОК - ВИНО:** перед стиркой промокните пятно водным раствором уксуса (2 столовые ложки белого уксуса на ¼ л воды). Как следует промойте и стирайте как обычно.

**ШАРИКОВАЯ РУЧКА - ФЛОМАСТЕР:** удалите как можно больше чернил, промокая пятно бумажным полотенцем. Положите под пятно чистую белую ткань и промокните его другой тканью, смоченной белым уксусом (если у вас синтетика) или 90% спиртом для другого типа

ткани (если она это позволяет).

**ЖИР:** Сразу же посыпьте ткань тальком. Дайте ему высохнуть и осторожно удалите тальк щеткой. После этого промокните пятно обезжиривателем или бензином\*. Прополоскайте и стирайте как обычно.

**ТРАВА:** промокните пятно белым уксусом или 90% спиртом (если ткань позволяет), а затем прополоскайте и приступайте к стирке.

**КЕТЧУП - ТОМАТНЫЙ СОУС:** смешайте в равных пропорциях глицерин и горячую воду. Замоочите ткань в течение часа, затем проведите обычную стирку.

**КРАСКА:** не дайте краске высохнуть. Немедленно обработайте пятно указанной на банке с краской маркой растворителя (вода, скипидар\*, уайт-спирит\*). Намылте и прополоскайте.

**КОСМЕТИЧЕСКИЕ ПРОДУКТЫ:** положите окрашенную ткань на бумажное полотенце, затем смочите обратную сторону ткани 90%\* спиртом, если одежда это позволяет и если пятно не жирное. В противном случае, используйте обезжириватель (например трихлорэтилен\*).

**РЖАВЧИНА:** если загрязнение не очень сильное, посыпьте пятно солью, выжмите на соль сок лимона и оставьте на ночь, а затем тщательно промойте и постирайте. Для более сложных пятен используйте специализированные продукты для вывода ржавчины, очень тщательно следуя советам производителя. **КРОВЬ:** как можно скорее замочите окрашенную вещь в холодной подсоленной воде, а затем проведите обычную стирку.

*(\*) Если вы используете рекомендованные выше вещества, обязательно промойте ткань, прежде чем закладывать ее в машину.*

##### • Использование пятновыводителей

 **Важно:** Чтобы избежать риска возгорания или взрыва:

- Если вы используете пятновыводитель, купленный в магазине, тщательно следуйте советам его производителя.

**Напомним, что в целом, пятна, которые обрабатываются немедленно, легче удаляются. Застарелые пятна или пятна, высушенные во время цикла сушки в машине, не могут быть удалены.**

### 3 / ПОДГОТОВКА ОДЕЖДЫ И СТИРАЛЬНОЙ МАШИНЫ

#### • ПОДГОТОВКА ОДЕЖДЫ

##### • Сортировка белья:

Обратитесь к таблице кодов обработки одежды для ее сортировки и выбора подходящей программы. В случае стирки смешанных типов одежды, используйте программу для наиболее уязвимого белья. Если одежда новая, примите меры предосторожности и проведите проверку выцветания ткани: см. раздел "Проверка цвета".

##### • Загрузка белья



**Важно:** Для достижения наилучших результатов, не слишком перегружайте барабан

Максимальная загрузка не должна быть больше:

Хлопок / Цветное ----- 6 кг

Смешанное ----- 3 кг

Деликатное / шерсть ----- 2 кг

Вот примерный вес несколько нескольких видов сухой одежды из тонких тканей:

Простыня односторонняя ---- от 400 до 500 г	Хлопковая футболка большая -----150 г
Простыня двухсторонняя ----- 800 г	Полотенце для посуды -----100 г
Наволочки ----- 200 г	Скатерть ----- 250 г
Легкая ночная рубашка ----- 150 г	Деликатное белье ----- 50 г
Полотняные брюки детские ----- 120 г	Синтетическая шерсть (на ребенка) -- 50 г
Полотняные брюки взрослые ----- 500 г	Носки ----- 20 г
Мужские рубашки хлопок/полиэфир - 200 г	Тканевая пижама на взрослого ----- 250 г

Вот примерный вес несколько нескольких видов сухой одежды из обычной ткани:

Джинсы на взрослого ----- 800 г - 1 кг	Детская мягкая пижама ----- 100 г
Большое мягкое полотенце ----- 700 г	Купальный халат ----- 1200 г
Маленькое мягкое полотенце ----- 300 г	Блуза ----- 250 г
Спортивные брюки на взрослого ----- 350 г	Пододеяльник ----- 1500 г

##### • Проверка одежды перед стиркой



**Важно:** Несоблюдение этих советов может привести к серьезным или необратимым повреждениям (поломка барабана, разрыв одежды, и т.д. ...) и аннулирует гарантию.

- Опустошите карманы: удалите все объекты, такие как зажигалки, спички и т.д. ...
- Закройте молнии и кнопки.
- Снимите со штор крючки или используйте для стирки шторы стиральную сетку.
- Удалите плохо пришитые кнопки, а также булавки и скрепки.
- Используйте стиральную сетку для мелких предметов (лент, мешочков, и т.д. ...).
- Выворачивайте наизнанку многослойные предметы (спальный мешок, куртку анорак и т.д...).
- Выворачивайте наизнанку вязанные вещи, ткани с украшениями, трикотажные предметы.

### 3 / ПОДГОТОВКА ОДЕЖДЫ И СТИРАЛЬНОЙ МАШИНЫ

#### • ПОДГОТОВКА ОДЕЖДЫ (продолжение)

- Проверьте вашу одежду перед сушкой. Волокна, из которых состоит одежда, имеют различную природу и происхождение, и их поведение во время сушки сильно отличается, в зависимости от вида.
- одежда не постирана и / или не отжата
- одежда очищалась с помощью химических веществ.

\* Товарный знак

Как правило, все ткани, которые можно стирать в машине, можно и сушить в бытовых устройствах, но есть и исключения:

- шерсть, шелк, тюль, колготки или нейлон
- пластифицированные ткани
- волокно из поливинилхлорида (например Термолактил\*)
- одежда с использованием пластика, каучука или укрепляющих вставок, которые могут отделиться
- громоздкие вещи (одеяла, покрывала и т. д. ...)

**Важно:**  
**Старайтесь не сушить одновременно вещи из легкой ткани и из толстого хлопка, потому что более тяжелая одежда помнет легкую ткань.**

**Важно:**  
**Вещи, которые могут линять, желательно сушить отдельно.**

Перед сушкой в машине с одежды необходимо удалить вещества, которыми очищались пятна, такие, как растительное масло, ацетон, спирт, бензин, керосин, пятновыводитель, скипидар, воск (например, воспользовавшись программой стирки с горячей водой нужной температуры и применив необходимое количество моющего средства).

#### • ЗАГРУЗКА ОДЕЖДЫ

Выполняйте операции в следующем порядке:

- Откройте машину
- Убедитесь, что машина выключена.
- Нажмите на кнопку на передней части машины. Крышка откроется.

#### • Открывание / Закрывание барабана

- Откройте дверцы барабана, нажав на кнопку на его задней дверце (Рис. 14).
- Чтобы закрыть барабан, нажмите на переднюю дверцу, а затем прижмите заднюю дверцу, чтобы сработала защелка.

**Важно:**  
**Убедитесь, что защелки правильно закрыты - в этом случае Вам будет хорошо виден синий **A** край кнопки (рис. 15).**



Рис. 14



Рис. 15

### 3 / ПОДГОТОВКА ОДЕЖДЫ И СТИРАЛЬНОЙ МАШИНЫ

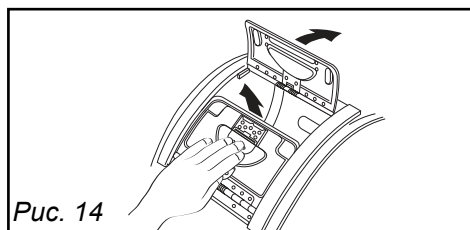
#### • ЗАГРУЗКА ОДЕЖДЫ (продолжение)

##### • Закладка одежды

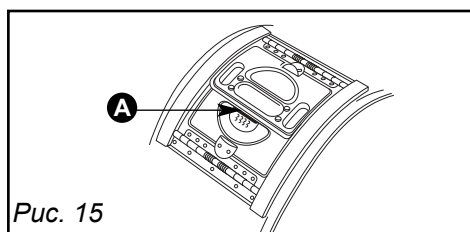
Для оптимальной стирки, укладывайте отсортированную и разглаженную одежду в барабан и равномерно распределяйте ее. Для оптимального отжимания смешивайте большие и маленькие вещи вместе, но старайтесь не создавать дисбаланса.

**Важно:**



**Закрывая барабан, следите за тем, чтобы одежда не защемила между двумя его дверцами.**

#### • ЗАГРУЗКА МОЮЩИХ СРЕДСТВ (Рис. 16)

##### • Дозировка моющих средств

Количество моющего средства зависит от жесткости воды, уровня загрязнения одежды и ее количества. Всегда сверяйтесь с рекомендациями на упаковке моющих средств.

Внимание: рекомендации производителя моющих средств, рассчитаны, в большинстве случаев, на максимальное заполнение барабана. Скорректируйте дозировку в соответствии с весом одежды в машине. Эти рекомендации помогут вам избежать излишнего расхода моющих средств и образования ненужной пены. Большое количество пены может уменьшить производительность машины и увеличить времени стирки и расход воды.

##### • Моющие средства для шерсти и деликатных тканей

Для стирки этих типов тканей рекомендуется использовать специальные моющие средства (не помещайте его непосредственно внутрь барабана, потому что некоторые из этих продуктов вызывают коррозию металла).

• **Для машин с сушкой:** При использовании умягчителей, следуйте рекомендациям производителя.



**Важно:**

- Лоток "Стирка" может заполняться и порошком и жидкими средствами, однако не используйте жидкое моющее средство для программы с замачиванием или с отложенным запуском (в зависимости от модели).

- Для правильного заполнения контейнера максимально откройте его.

- Не превышайте отметку MAX.





Рис. 16

- ① | Лоток для предварительной стирки (порошок)
- ② || Лоток для стирки (порошок или жидкость)
- ③ △ Cl Лоток для отбеливателя
- ④ ☼ Лоток для умягчителя
-  Стиральный порошок
-  Жидкость для стирки

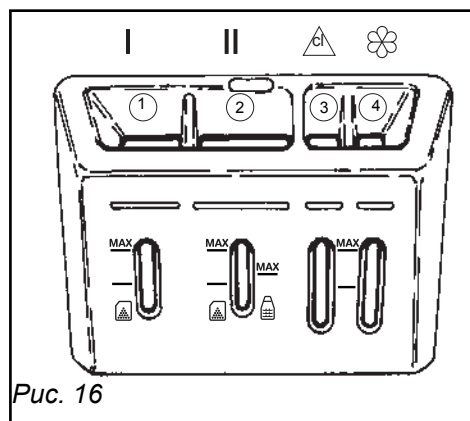

## 4 / ПРОГРАММИРОВАНИЕ МАШИНЫ

### • ОПИСАНИЕ ПАНЕЛИ УПРАВЛЕНИЯ

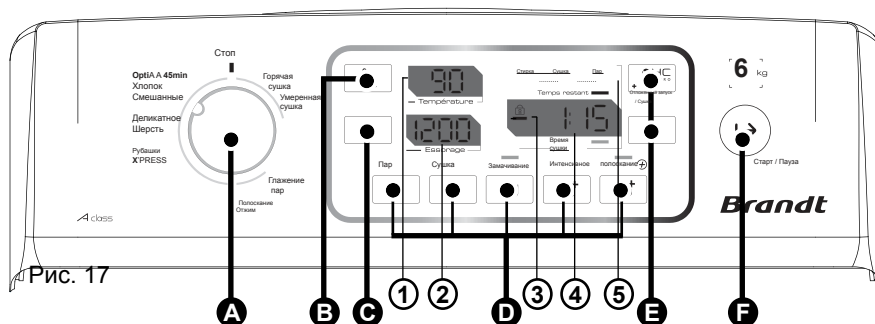

- |   |  |
|---|--|
| <b>A</b> Выбор программ                               | <b>F</b> Старт / Пауза                       |
| <b>B</b> Установка температуры                        | <b>1</b> Дисплей температуры                 |
| <b>C</b> Установка скорости отжима                    | <b>2</b> Дисплей скорости отжима             |
| <b>D</b> Кнопки настроек и выбора уровня безопасности | <b>3</b> Индикатор блокировки (безопасность) |
| <b>E</b> Отложенный запуск                            | <b>4</b> Отображение времени                 |
|   | <b>5</b> Индикатор выполнения цикла          |

**Внимание:** Все кнопки управления - сенсорные; они не остаются нажатыми. Достаточно просто прикосновения.

### • ПРОГРАММИРОВАНИЕ ЦИКЛА СТИРКИ

#### • Выполняемые операции

- С помощью переключателя программ **A** выберите программу стирки, лучше всего соответствующую типу вашей одежды.

**Внимание:** при повороте переключателя режимов в положение, отличное от "Стоп", машине подается электропитание.

- Выберите температуру стирки, лучше всего соответствующую типу и степени загрязнения вашей одежды, с помощью клавиш **B**

**Внимание:** Для стирки в холодной воде, измените температуру, выбрав "0" на дисплее **1**.

- С помощью кнопки **Отжим** **C** Вы можете изменить предлагаемую скорость отжима.

- Либо выберите опцию **спуска воды** в конце цикла. Тогда цикл закончится стоком воды при 110 об/мин без отжима.

- Либо выберите режим **остановки с полным баком**. Машина остановится с барабаном полным воды до окончательного отжима.



#### Дисплей

Отображается скорость отжима, которая лучше всего подходит выбранной программе, а длительность цикла соответствует стандартной загрузке.



## 4 / ПРОГРАММИРОВАНИЕ МАШИНЫ

### • ПРОГРАММИРОВАНИЕ ЦИКЛА СТИРКИ (продолжение)

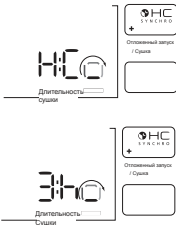
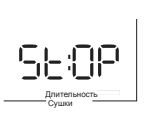
• <b>Выполняемые операции (продолжение)</b>	Дисплей
<p>- При необходимости выберите настройки с помощью клавиши <b>D</b> (см. "ПОДРОБНО О НАСТРОЙКАХ").</p> <p><b>Информация:</b>  <b>Вы можете выбрать только совместимые с выбранной программой настройки.</b></p>	<p>Светодиод горит: настройка выбрана.  Светодиод выключен: настройка не установлена</p>  <p><b>Внимание: Выбор дополнительной настройки изменяет длительность цикла стирки.</b></p>
<p>- Вы можете сразу начать стирку, нажав кнопку "Старт / Пауза" <b>I</b> → <b>F</b> ...  Зажжется индикатор выполнения цикла <b>5</b>  Программа начнет выполняться.</p> <p><b>Внимание:</b> Время, отображаемое в начале работы программы, является ориентировочным. Оно будет скорректировано в течение нескольких минут после начала цикла, после оценки загрузки белья.</p>	<p>Во время работы программы машина информирует об активной фазе цикла...</p>  <p>... и предположительном времени до конца этого цикла.</p> <p>Температура нагрева: 1:20 = 1ч 20 мин  <b>1:20</b> (Часы - минуты)</p>
<p>- Или выберите программу отложенного запуска, нажав кнопку "Отложенный запуск" (+) или (-) <b>E</b> (подробнее смотрите в разделе "ДРУГИЕ ФУНКЦИИ - Отложенный запуск").</p> <p>Вы можете выбрать:</p> <ul style="list-style-type: none"> <li>- программу автоматического запуска в "непиковые часы".</li> <li>- отложенный запуск, назначив нужное время.</li> </ul>	 <p>В 2 случаях анимационная вставка означает период ожидания перед началом цикла (4 небольших вращающихся сегмента)</p>
<p>• <b>Отображение конца цикла</b></p> <p><b>Внимание:</b> После отжима, стиральная машина автоматически позиционирует барабан для быстрого доступа к одежде. Этот процесс занимает до 3 минут.  При этом, на дисплее <b>4</b> отображается надпись "STOP", которая уведомляет о завершении цикла.  - Установите переключатель программ <b>A</b> в положение "Выкл". Теперь можно открыть крышку и взять одежду.</p>	
<p>• <b>Отмена во время программирования, стирки или во время паузы</b></p> <p>- Установите переключатель программ <b>A</b> в положение "Выкл".</p> <p><b>Внимание:</b> после любого вида отмены Вам потребуется запрограммировать стирку сначала.  Если вы отмените стирку в процессе цикла, чтобы слить воду, то, при необходимости, Вы можете выбрать программу "Отжим".</p>	<p>Все дисплеи выключены.</p>

## 4 / ПРОГРАММИРОВАНИЕ МАШИНЫ

### • ПРОГРАММИРОВАНИЕ ЦИКЛА СТИРКИ С ПОСЛЕДУЮЩЕЙ СУШКОЙ

После стирки машина может включить цикл сушки с **автоматическим распознаванием его окончания**. В этом случае всегда включается **горячая сушка**. **Внимание:** Результаты могут отличаться друг от друга в зависимости от характера загруженной одежды.

#### • Выполняемые операции

- Задайте программу стирки (см. предыдущие страницы).

- Выберите параметр "Сушка", с помощью кнопки

"Настройка"  **D**

- Нажмите кнопку "Старт/Пауза".  $\rightarrow$  **F** Программа начнет выполняться.

#### **Важно:**

**Для полного высыхания, загрузка машины не должна превышать 4 кг.**

Если машина посчитает, что загрузка слишком велика для включения автоматической сушки, то после остановки цикла стирки вы увидите на дисплее  мигающую цифру "4".

В этом случае отрегулируйте количество белья и нажмите кнопку "Старт / Пауза",  $\rightarrow$  **F** чтобы начать сушку. Если вы решите оставить сушиться только небольшое количество одежды, то необходимо, во-первых, отрегулировать время сушки с помощью клавиш (+) или (-) **E** и перезапустить цикл, нажав на кнопку "Старт / Пауза".

#### Дисплей

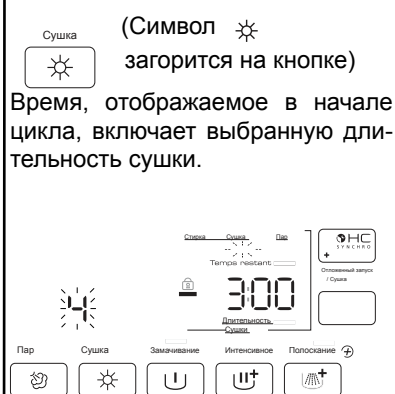

### • ПРОГРАММИРОВАНИЕ ОДНОЙ СУШКИ

Если вы не желаете, чтобы включалась автоматическая сушка, или вы хотите сушить только часть одежды, то есть возможность выбрать программу, состоящую из одной сушки, установив ее длительность в зависимости от характера и количества одежды.

#### • Выполняемые операции

- Поверните переключатель программ **A**, чтобы выбрать программу "Горячая сушка" или "Умеренная сушка" в зависимости от характера загруженной одежды.

- Выберите время сушки с помощью клавиш (+) или (-) **E**

- Нажмите кнопку "Старт/Пауза"  $\rightarrow$  **F**. Программа начнет выполняться.

#### **Внимание:** Предварительно убедитесь:

- что водопроводный кран открыт.

- что одежда достаточно отжата (по крайней мере 1000 об/мин) и ее количество не превышает половины барабана. Программа одной сушки не может выполняться с функцией отложенного запуска.

#### Дисплей



Загорается индикатор "Сушка"

## 4 / ПРОГРАММИРОВАНИЕ МАШИНЫ

### • ПРОГРАММИРОВАНИЕ ЦИКЛА СТИРКИ С СУШКОЙ И ГЛАЖЕНИЕМ

Машина позволяет соединить запустить цикл глажения после циклов стирки и сушки. Этот параметр, включаемый кнопкой, позволяет разгладить примерно 1,5 кг одежды.

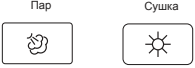
• <b>Выполняемые операции</b>	Дисплей
<ul style="list-style-type: none"> <li>- Задайте программу <b>стирки</b> (см. предыдущие страницы).</li> <li>- Выберите параметр "<b>Сушка</b>", с помощью кнопки "<b>Настройка</b>" ☀ <b>D</b>.</li> <li>- Выберите параметр "<b>Пар</b>", с помощью кнопки "<b>Настройка</b>" ☁ <b>D</b>.</li> <li>- Нажмите кнопку "<b>Старт/Пауза</b>"  → <b>F</b>. Программа начнет выполняться.</li> </ul> <p><b>Внимание:</b> Пар действует только на сухую ткань, так что этот параметр всегда связан с циклом сушки.</p>	<div style="text-align: center;">  </div> <p>(Символы ☁ и ☀ светящиеся кнопки)</p>

### • ПРОГРАММИРОВАНИЕ ОДНОГО ГЛАЖЕНИЯ

Эта программа предназначена для стандартной загрузки (3 кг) уже сухой одежды перед глажением утюгом.

• <b>Выполняемые операции</b>	Дисплей
<ul style="list-style-type: none"> <li>- Установите переключатель <b>A</b> для выбора программы "<b>Глажение Пар</b>".</li> <li>- Нажмите кнопку "<b>Старт/Пауза</b>"  → <b>F</b>. Программа начнет выполняться.</li> </ul> <p><b>Внимание:</b> Длительность этой программы около 35 минут.</p>	<div style="text-align: center;">  </div> <p>(Символ ☁ загорится на кнопке)</p>

**Важно:** В конце цикла сушки, не забудьте очистить фильтр сушки (см., раздел "УХОД ЗА МАШИНОЙ").

**Совет:** Вы можете выбрать настройку "Пар" во время программы сушки, чтобы сгладить и смягчить вашу одежду и облегчить ее глажение утюгом.

**Важно:** Перед включением Вашей стиральной машины убедитесь в том, что подключен шнур электропитания, и открыт кран подачи воды. Убедитесь также в том, что дверцы барабана и крышка машины плотно закрыты.

В конце цикла, когда отображается надпись "Стоп" любые действия с кнопками или переключателем позволяют вернуться на этап "Программирование".

Из соображений безопасности, по окончании цикла рекомендуется вынуть вилку провода питания из розетки и закрыть кран подачи воды.

## 4 / ПРОГРАММИРОВАНИЕ МАШИНЫ

### • ВОЗМОЖНЫЕ ДЕЙСТВИЯ ВО ВРЕМЯ РАБОТЫ ПРОГРАММЫ

#### • Добавление или удаление одежды в течение цикла

(Невозможно во время отжимания)

- Нажмите кнопку "Старт/Пауза" |→ **F** для прерывания цикла стирки.

- Положите или возьмите одежду из машины.

Время открытия крышки зависит от температуры внутри машины и может занять, по соображениям безопасности, до нескольких минут, в случае остановки программы стирки температурой выше 40°C.

- Нажмите кнопку "Старт / Пауза", |→ **F** чтобы продолжить цикл.

#### Дисплей

Обратный отсчет времени прекращается. Индикатор выполнения цикла и счетчик "Оставшееся время" будут мигать попеременно.



Обратный отсчет возобновляется, индикаторы возвращаются к прежнему виду.



#### • Изменение программы текущего цикла

- Во время работы цикла или во время отложенного запуска, при необходимости Вы можете внести изменения в программу.

Для получения информации о возможных изменениях в программе, обратитесь к главе "ИЗМЕНЕНИЕ ПРОГРАММЫ СТИРКИ".

#### • Безопасность детей

- Чтобы предотвратить случайное изменение настроек во время работы программы, Вы можете активировать функцию "Безопасность детей".

Для этого, нажмите одновременно на вторую и четвертую кнопки настроек **D** (Зажгётся красный значок "Замок"). **Ⓜ** **③**

Когда "Безопасность детей" включена, кнопки и переключатель программ заблокированы.

- Если Вы хотите изменить программу, во-первых, отключите функцию "Безопасность детей".

Для этого снова одновременно нажмите на те же 2 кнопки, чтобы значок "Замок" погас. **Ⓜ**

**Внимание:** Вы можете включить или отключить функцию "Безопасность детей" в любое время. Однако рекомендуется активировать эту функцию только после завершения выбора программы

и начала цикла.

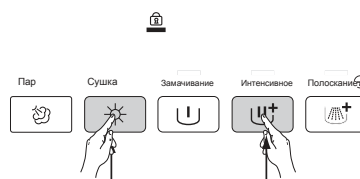

## 4 / ПРОГРАММИРОВАНИЕ МАШИНЫ

### • ПРИМЕРЫ ПРОГРАММИРОВАНИЯ

Чтобы выбрать программу, лучше всего подходящую для вашей одежды, просмотрите инструкции на этикетках большинства ваших текстильных изделий.

Таблица программ		Температура (°C)	Вес сухой одежды	Длит. без доп. настроек (Часы - минуты)	Настройки					Макс. загрузка для сушки (кг)	Циклы с доп. функциями  Длительность (*) Стирка + Сушка (Часы - минуты)
Тип ткани					Замачивание	Интенсивный	Полоскание +	Сушка	Пар		
ХЛОПОК / БЕЛОЕ / ЦВЕТНОЕ		❄️ 90°	6	от 2:00 до 2:30	●	●	●	●	●	4	от 5:00 до 5:30
СМЕШ.	Синтетика Смешанные	❄️ 60°	3	от 1:45 до 2:00	●	●	●	●	●	3	от 3:45 до 4:00
ДЕЛИКАТНАЯ / ШЕРСТЬ		❄️ 30°	2	от 0:30 до 0:45			●				Нет
ПОЛОСКАНИЕ / ОТЖИМ		❄️		0:30							Установите макс. скорость для этого типа одежды
Особые программы											
OptiA 45мин		❄️ 40°	3	0:45			●	●	●	3	от 3:00 до 3:15
Рубашки X'PRESS				1:40				●	●		Максимальная загрузка: 1кг (3 Рубашки)
Программы только сушки											
Горячая сушка: ХЛОПОК / БЕЛОЕ / ЦВЕТНОЕ				от 0:20 до 3:00				●	●	4	Выберите длительность сушки
Умеренная сушка: СИНТЕТИКА / ДЕЛИКАТНОЕ				от 0:20 до 3:00				●	●	3	
Программа "ГЛАЖЕНИЕ ПАРОМ"											
Глажение паром				0:35					●		Макс. загрузка: 3 кг (1/2 барабана)

● : Эти функции могут быть использованы по отдельности или вместе - **нелогичные комбинации невозможны**.

- Некоторые функции обязательны (например, Рубашки X'PRESS)

- Для информации о различных программах, см. раздел "ПОДРОБНО О ПРОГРАММАХ".

(\*): Время, отображаемое в начале работы программы, соответствует максимальной загрузке. Оно корректируется в течение цикла, в зависимости от загрузки одежды в барабане.

**Внимание:** Для тестовых институтов: **OptiA 45мин** = Короткая программа стирки хлопка при 40°C



#### Информация:

**Выбор новой функции изменяет длительность цикла, например:**

- Функция Полоскание+ : длительность изменяется с 9 до 18 минут.

- Функция Замачивание: цикл удлиняется с 17 до 33 минут.

## 4 / ПРОГРАММИРОВАНИЕ МАШИНЫ

### • ИЗМЕНЕНИЕ ПРОГРАММЫ СТИРКИ

#### • Во время программирования

Все изменения в программе возможно вносить до тех пор, пока вы не нажмете кнопку "Старт / Пауза" I → **F**

#### • После запуска цикла

Если после нажатия на кнопку "Старт/Пауза", I → **F** вы хотите изменить тип ткани (например, поменять "хлопок" на "смешанные", и т.д. ...), обязательно отмените текущую программу. Для этого установите переключатель программ **A** в положение "Стоп". Затем запрограммируйте машину по-новому и не забудьте подтвердить свой выбор, нажав кнопку "Старт/Пауза" I → **F**.

**Внимание:** Если вы изменяете программу, не отменяя ее, на экране будет показано:



Это означает, что новый выбор не будет принят во внимание. Напротив, текущий цикл не будет отменен, и если вы поверните переключатель программ **A** в исходное положение, этот цикл возобновит свою работу.

#### • Во время цикла

В зависимости от модели, можно внести следующие модификации без необходимости нажимать на кнопку "Старт/Пауза"

I → **F**

- Вы можете изменить температуру стирки для того же типа ткани.

**Внимание:** Если температура воды выше, чем ваш новый выбор, нагрев воды сразу же остановится и цикл продолжится.

- Вы можете изменить скорость отжима.

- Вы можете выбрать опцию "Сток воды" или "Задержка полоскания" во время всего цикла стирки.

- Вы можете включить функцию **Полоскание**  вплоть до начала полоскания (пока не загорится индикатор "Полоска-

ние").

- Вы можете отключить все функции в течение всего цикла, пока их действие еще не закончилось.

#### • В период до фактического начала цикла (когда вы выбрали задержку стирки).

- Все изменения в программе принимаются во внимание во время периода ожидания отложенного запуска.



- Вы можете изменить продолжительность "Отложенного запуска" в течение периода ожидания до фактического начала цикла. Нажав кнопку (+) или (-) панели "Отложенный запуск" **E**, вы сможете выбрать новое значение.

**Внимание:**

- В течение этого периода, выбор нового времени отменяет предыдущий выбор. Новая длительность учитывается с момента последнего выбора.

- Если в течение этого периода, вы захотите полностью отменить "Отложенный запуск", нажимайте клавишу (+) или (-) панели "Отложенный запуск", **E** пока индикатор "Отложенный запуск" не исчезает, а счетчик "Оставшееся Время" не загорится. Затем кратко нажмите кнопку "Старт/Пауза" I → **F**

Цикл сразу же начнет выполняться.

- Вы можете установить или изменить параметры функций (Пар , (Сушка , (Замачивание , (Интенсивный , (Полоскание ) на протяжении всего периода ожидания "Отложенного запуска".

#### • В конце цикла

Когда на дисплее выводится сигнал "STOP", вы можете запрограммировать новый цикл стирки без необходимости установки переключателя программ в положение «Стоп» Машина готова к установке новых программ.

## 4 / ПРОГРАММИРОВАНИЕ МАШИНЫ

### • ДЕТАЛИ ПРОГРАММ

#### • Программа 3 в 1

##### • Рубашки X'PRESS

Данная программа проводит СТИРКУ, СУШКУ и РАЗГЛАЖИВАНИЕ 3 или 4 рубашек за 1 час 40 мин.

**Внимание:** В ходе этой программы, параметры "Сушка" и "Пар" выбираются автоматически и отменить их невозможно.

#### • Программы стирки

##### • OptiA 45мин

Эта программа, стирая при макс. температуре 40°C, позволяет за 45 минут постирать стандартное количество одежды из хлопка и льна (3 кг), гарантируя отличный результат стирки и максимальную экономию энергии.

##### • Хлопок

Для загрузки белья из белого или цветного ХЛОПКА.



**Важно:** Для стирки цветной одежды не превышайте температуру 60°C.

**Внимание:** В течение первых минут программы стирки стиральная машина автоматически определит количество загруженной одежды. В зависимости от этого она рассчитывает объем воды и время стирки. В результате указанное оставшееся время стирки может значительно измениться после этого измерения.

##### • Смешанное

Для загрузки белья из УСТОЙЧИВОЙ СИНТЕТИКИ или СМЕШАННЫХ ВОЛОКОН.

##### • Деликатное / Шерсть

Для загрузки из ВУАЛЕВЫХ, ДЕЛИКАТНЫХ, НЕПРОЧНЫХ ТКАНЕЙ И ШЕРСТИ, ПОДХОДЯЩЕЙ ДЛЯ СТИРКИ В СТИРАЛЬНОЙ МАШИНЕ.

**Внимание:** Это программа с очень слабой механической обработкой, очень мягким

отжимом и движениями, рассчитанными с учетом характера этих тканей.

##### • Полоскание / Отжим

Эта программа позволяет прополоскать и отжать одежду, установив скорость по вашему выбору. После полоскания возможно, по выбору:

- отжим и слив воды,

- либо только слив (функция "Сток воды"),

- или остановка с баком, полным воды.



**Важно:** Выберите скорость отжима в соответствии с типом одежды.

#### • Программы с включенной сушкой

Для максимальной загрузки в 4 кг доступны функции сушки, автоматически включаемые после отжима и также автоматически выключающиеся, когда машина обнаруживает, что одежда высушена. (см. главу "ПОДРОБНО О НАСТРОЙКАХ - СУШКА", на следующей странице).

#### • Программы только сушки

##### • Горячая сушка

Позволяет высушить предварительно отжатую загрузку (4 кг макс), одежды из хлопка. Выберите длительность, соответствующую вашей загрузке и требуемую степень высыхания.

##### • Умеренная сушка

Позволяет при уменьшенной температуре высушить одежду из синтетических или смешанных волокон, подходящих для машинной сушки.

Внимание: Не используйте эту программу для устойчивых тканей.



**Информация:** Во время программ сушки кнопка "Сушка" включается автоматически и не может быть отключена.



**Информация:** Программы сушки заканчиваются фазой охлаждения, длящейся несколько минут, чтобы одежда могла постепенно остыть.



## 4 / ПРОГРАММИРОВАНИЕ МАШИНЫ

### • ПОДРОБНО О ПРОГРАММАХ (продолжение)

#### • Программа "Пар"

##### • Разглаживание Паром

Эта программа позволяет уменьшить количество складок на вашей постиранной и высушенной одежде перед ее хранением или глажением с помощью утюга. Действие пара смягчает волокна и ткань, тем самым облегчая будущее глажение. Внимание: Чтобы в полной мере воспользоваться эффектом пара, желательно, чтобы эта программа использовалась перед процессом складывания или глажения одежды

#### • ДЕТАЛИ ФУНКЦИЙ

##### • Замачивание

Специально разработана для загрязненного белья (с пятнами грязи, крови и т.д. ...). Первичное замачивание в холодной воде предшествует этапу нагрева до 30°C. Этот замачивание позволяет устранить с одежды частицы грязи.

##### **Важно:**

**В этом случае, необходимо положить порошок и в лоток " I " резервуара для моющих средств.**

##### • Интенсивный

Эта функция повышает производительность стирки и позволяет, путем автоматического увеличения температуры в баке и интенсивности вращения, очищать даже сложные загрязнения.

##### • Полоскание Плюс

Дополнительное полоскание специально для "чувствительной и подверженной аллергии кожи".

##### • Сушка

Эта функция позволяет включить цикл сушки после окончания стирки. В этом случае всегда включается **ГОРЯЧАЯ сушка**. Программа остановится **автоматически**, когда датчик сигнализирует о высыхании одежды. Вам не нужно задавать время сушки.

##### • Пар

Эта функция может включиться только после автоматической сушки (после выбора функции  ) или по завершении цикла, состоящего только из одной сушки ("Горячая сушка" или "Умеренная сушка"). Она позволяет разглаживать и смягчить одежду после машинной сушки: белье становится мягче и легче поддается глажению утюгом.

 **Совет:** В конце цикла "пар" температура в баке остается относительно высокой. Поэтому лучше подождать 1 или 2 минуты, прежде чем вынимать одежду из барабана.

### • ПРОГРАММА ДЛЯ СРАВНИТЕЛЬНЫХ ИСПЫТАНИЙ СТАНДАРТОВ

#### Стирка:

Хлопок - 60°C - 6 кг - без функций - Макс. отжим

#### Сушка:

Хлопок - Горячая сушка - 4кг

#### Характеристики:

230Вт - 50 Гц - 10А - 2200В.

Для письменной информации об энергопотреблении, испытания проводились в соответствии с европейской директивой 96/60/CE.

## 4 / ПРОГРАММИРОВАНИЕ МАШИНЫ

### • ДРУГИЕ ФУНКЦИИ

#### • **Активное запоминание**

Ваша стиральная машина запомнит ваши предпочтения в стирке. После каждого запуска программы она записывает температуру, скорость и наиболее часто используемые параметры, предлагая их при включении.



#### **Важно:**

При первых запусках машины она будет предлагать параметры производителя для настройки программ, но затем, после нескольких циклов, адаптируется к вашим собственным настройкам.

#### • **Сток воды**

Эта функция, предназначенная для очень деликатного белья, позволяет пропустить отжим и перейти непосредственно к стоку воды.

#### • **Остановка с полным баком**

Эта функция позволяет отключить питание у машины до фазы отжима, либо задержать наступление этого этапа. Это позволяет вашей одежде остаться в воде, чтобы предотвратить появление складок на ткани.

**Внимание:** Когда машина остановлена с полным баком воды, то индикатор

"стирка" ⑤ и индикатор "оставшееся время" ④ будут попеременно мигать. При этом дисплей покажет 00:00



После этого:

- вы можете запустить отжим с сушкой.

В этом случае выберите скорость отжима в соответствии с типом одежды, с помощью кнопки "Отжим" . Нажмите кнопку "Старт/Пауза" .

Программа завершится автоматически.

#### • **Отображение оставшегося времени**

- Во время программирования, на дисплее ③ показывается примерная длительность программы при стандартной загрузке (\*).

(\*), Время, показанное на дисплее в начале работы программы может меняться в течение цикла:

- После оценки загрузки одежды в барабане.

- Если вы измените температуру воды (даже во время отжима), если вы добавите или удалите функции, то время будет пересчитано и его значение на дисплее обновится.

- вы можете запустить только слив воды.

- Для этого выберите функцию "Сток воды" с помощью кнопки "Отжим" (Скорость отжима "110")

- Нажмите кнопку "Старт/Пауза" . Программа завершится автоматически.

- Во время работы цикла, дисплей ③ непрерывно показывает расчетное время до конца цикла.

- В случае отключения электроэнергии во время стирки, после возобновления работы машины, отображаемое время может быть меньше фактически оставшегося времени стирки. Это значение будет обновлено в начале фазы полоскания.



#### **Информация:**

Для программ с автоматической сушкой, отсчет оставшегося времени (ориентировочно) возобновляется после значения 3:00 в начале цикла сушки.

## 4 / ПРОГРАММИРОВАНИЕ МАШИНЫ

### • ДРУГИЕ ФУНКЦИИ (продолжение)

#### • Отложенный запуск

У вас есть возможность отложить начало стирки на несколько часов, чтобы воспользоваться специальным тарифом на электричество, или чтобы одежда не оставалась слишком долго в барабане после окончания цикла стирки.

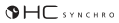
Для доступа к этой функции нажмите кнопку "Отложенный запуск" (+) (-)  . Теперь у вас есть доступ к функции "Непиковые часы" (HC) и, при нажатии на эту кнопку еще раз, доступ к функции "Тихие непиковые часы" (HSCS), а также к ручной регулировке времени задержки стирки (1ч, 2ч, 3ч ...).

**Внимание:** Кнопка "Отложенный запуск" (-)  позволяет вам вернуться к настройке времени.

#### - Выбор функции "Непиковые часы" (HC)

При выборе функции "Непиковые часы", стирка всегда будет проводиться в периоды падения пиковой нагрузки электросети (в середине ночи, если вы не измените изначальную конфигурацию AUTO. Подробнее об этом см. на следующей странице).

#### - Выбор функции «Тихие непиковые часы» (HSCS)

То же что и в функции «Непиковые часы», за исключением прекращения цикла перед конечным отжимом, чтобы избежать создания шума от работы в ночные часы.

 **Важно:** Наутро после окончания функции «Тихие непиковые часы» вам нужно установить скорость отжима, чтобы завершить этот цикл стирки.

Для работы с этими функциями рекомендуем вам получить информацию о ночном тарифе на электроэнергию (см. раздел "Настройка функции "Непиковые часы" на след. странице).

#### - Ручной выбор отложенного запуска

Вы можете сами выбрать время задержки начала стирки (округляется до целых значений часа).

**Внимание:** Время, оставшееся до начала цикла стирки отсчитывается по часам от 1 часа и по минутам от 59 до 1 минуты.

 **Информация:** На протяжении всего периода ожидания, последовательно загораются 4 маленьких сегмента. В конце периода ожидания, запускается программа стирки и машина отсчитывает время, оставшееся до конца цикла.

## 4 / ПРОГРАММИРОВАНИЕ МАШИНЫ

### • ДРУГИЕ ФУНКЦИИ (продолжение)

#### • Настройка функции "непиковые часы".

С ее помощью вы можете ввести тарифный код "Непиковых часов".

Когда вы введете свой тарифный код, цикл стирки может начинаться точно во время перехода льготного тарифа.

Чтобы настроить функцию "Непиковые часы" (НС и HCS), одновременно на несколько секунд нажмите обе кнопки "Отложенный запуск"  (+) и (-).

- Машина предлагает войти в автоматический режим "Auto".

#### **Внимание:**

- Если у Вас нет информации о тарифе "Непиковых часов", рекомендуем вам использовать режим "Авто" (он начинает цикл стирки в середине ночи).

- Вы можете использовать функцию "Непиковые часы" чтобы запрограммировать начало стирки ночью, даже если у вас нет льготного ночного тарифа на электроэнергию.

 **Важно:** При первом использовании в режиме "Авто" машина будет проверять электросеть на подключение в правильному коду. Поэтому возможно, что стирка не начнется в течение разумного периода времени. В этом случае рекомендуем оставить машину на 24 часа без изменений, не отменяя программы, чтобы дать ей время для сканирования "Непиковых часов" и позволяет привести расписание в соответствие с правильным кодом.



- Если вы уже знаете свой код (A, C, D, E или Y), вы можете ввести его с помощью кнопок

(+) и (-) панели отложенного запуска.

- С помощью кнопок "Отложенного запуска"  (+) и (-), вы также можете отменить функцию "Непиковые часы" (OFF).

#### **Внимание:**

В этом случае, при использовании **Отложенного запуска** , вы потеряете доступ к функциям и НС и HCS, даже если у вас есть тариф Непиковые часы". Однако, вы в любом случае сможете настроить "Отложенный старт" вручную.

- Выбрав подходящий вам вариант, подтвердите свой выбор нажатием кнопки "Старт/Пауза"  I → 

#### **Важно:**

Если у вас есть подписка на дневной тариф непиковых часов, вам обязательно надо настроить верный тарифный код, если вы хотите, чтобы программа стирки могла запускаться в льготное время днем.

#### **Информация:**

Чтобы найти ваш код, просто нажмите кнопку "SELECT" на дисплее вашего счетчика, и вы увидите сообщение типа:  .

Буква, следующая за обозначением "НС" и будет обозначать ваш тарифный код. Если у вас нет такого счетчика, вы можете получать информацию у вашего поставщика электроэнергии.

## 5 / УХОД ЗА СТИРАЛЬНОЙ МАШИНОЙ

### • Очистка резервуара для моющих средств

Резервуар для моющих средств нуждается в регулярной очистке.

Для ее проведения:

- Нажмите на кнопку и **потяните резервуар вверх** (Рис. 18).

- Поставьте его по кран с горячей водой, чтобы как следует промыть резервуар и каналы для подачи воды.

- Для облегчения чистки лотка для умягчителя, вы можете удалить **съёмный кожух** (цветная деталь). После очистки установите деталь на место.

- Затем установите назад весь резервуар, убедившись, что он правильно расположен.



Рис. 18

### • Очистка фильтра насоса.

**Важно:**

**Без регулярной очистки фильтра насоса, производительность машины может быть снижена.**

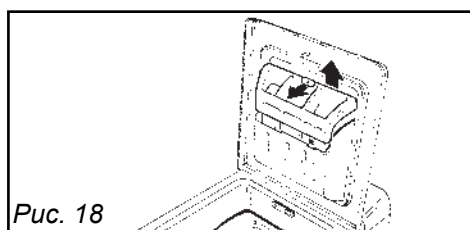
**Важно:**

**Сначала произведите слив воды, а затем выключите шнур электропитания из розетки.**

Для очистки фильтра насоса:

- Снимите крышку (Рис. 19).

- Поместите плоский резервуар под местом доступа к насосу.

- Если ваша стиральная машина оснащена сливным шлангом, достаньте его (Рис. 20).

- Откройте пробку на конце шланга и выпустите воду в резервуар (Рис. 20).

- Закройте пробку, и, убедившись, что она как следует вставлена, закрепите ее зажимом.

- Снимите крышку фильтра сливного насоса (Рис. 21).

- Очистите фильтр.

- Для установки на место вставьте его, направив вверх расположенный на цилиндрической части маленький выступ (Рис. 22).

- Завинтите пробку до упора (Рис. 22).

- Установите крышку на место.

**Важно:**

**При последующем использовании стиральной машины проверьте отсутствие утечки во время заполнения.**



Рис. 19



Рис. 20

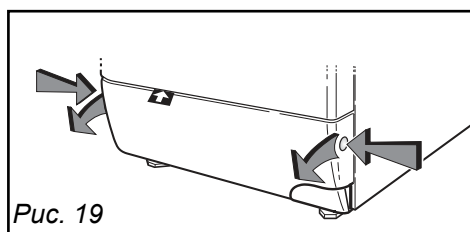

Рис. 21

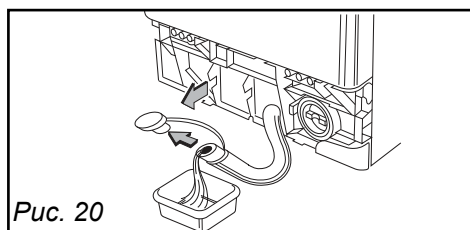

Рис. 22

## 5 / УХОД ЗА СТИРАЛЬНОЙ МАШИНОЙ

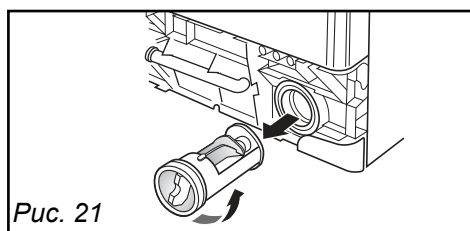
### • Доступ к нижней части бака

#### Демонтаж лопасти барабана:

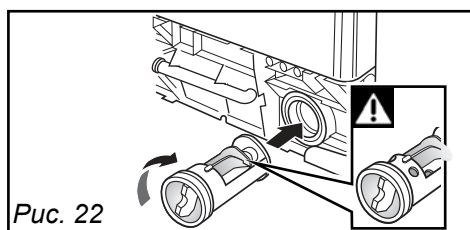
Если белье попало между барабаном и баком:

- Закройте барабан, перед этим опорожнив его.

- Проверните барабан до фиксации лопасти.

- Отвинтите и удалите 2 винта **A** (отпечаток TORX T20), лопасть упадет в барабан. Примите меры предосторожности и поместите внутрь полотенце для смягчения ее падения (Рис. 23).

- Поверните и откройте барабан.

- Возьмите упавший предмет через отверстия, освобожденные после снятия лопасти.

- Для установки вставьте лопасть спереди назад, на приемную часть.

- Закройте и поверните барабан.

- Придержите лопасть во время установки винта.



Рис. 23

### • Очистка фильтра сушки (только для стиральных машин с сушкой).

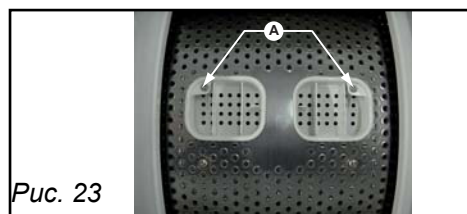

#### **Важно:**

**Очищайте фильтр после каждого цикла сушки.**

Этот фильтр предназначен для удержания волокон, формирующихся в процессе сушки, чтобы они не попадали в воздушные каналы. Для очистки выполните следующие действия:

- Откройте крышку машины.

- Ручка фильтра расположена справа, в непосредственной близости от крышки барабана.

- Удалите фильтр из гнезда, потянув его на себя (Рис. 24).

- Очистите фильтр всухую, удалив покрывающие его ворсинки и волоски. - установите фильтр обратно в гнездо, протолкнув его до упора.



Рис. 24

## 5 / УХОД ЗА СТИРАЛЬНОЙ МАШИНОЙ

### • Очистка устройства

#### **Важно:**

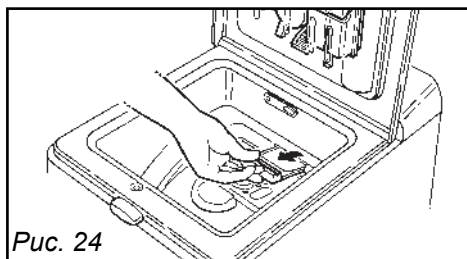
Для очистки корпуса машины, места доступа в барабан, панели управления, резервуара для моющих средств и т.п. используйте только губку или ткань, смоченную водой и жидким мылом.

Во всех случаях **запрещается** использовать (Рис. 25):

- Абразивные порошки,
- Металлические или пластмассовые губки,
- Продукты на спиртовой основе (спирт, растворители и т.п...)



Рис. 25

Для лучшей сохранности устройства, рекомендуем использовать моющее средство **Clearit**.

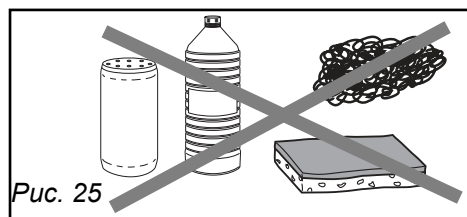

### **Опыт профессионалов для Вас!**

**Clearit** предлагает профессиональные продукты и решения для ежедневного обслуживания вашей бытовой техники и вашей кухни. Обратитесь к местному поставщику, и он предложит вам всю гамму аксессуаров и расходных материалов.

### • ДРУГИЕ ДЕЙСТВИЯ ПО ТЕХОБСЛУЖИВАНИЮ

#### • **Техническое обслуживание внутренних компонентов**

Для обеспечения лучшей гигиены, мы рекомендуем:

- После стирки на некоторое время оставлять крышку открытой.
- примерно раз в месяц очищать пластиковые и резиновые части около бака, используя слабо хлорированные моющие средства. Чтобы устранить остатки этих средств проведите цикл полоскания.
- по крайней мере раз в месяц запускать цикл стирки при 90°C.

#### • **Периодические проверки**

Рекомендуем регулярно проверять состояние шлангов водоснабжения и слива. При обнаружении трещин, обязательно заменяйте их на аналогичные, которые можно приобрести у производителя или в сервисном центре.

#### • **Замена шланга водоснабжения.**

Начиная замену, убедитесь в наличии надлежащих креплений и заглушек на обоих концах.

#### • **Замена кабеля электропитания**



**Важно:** Для вашей безопасности, эта операция должна выполняться сервисной службой, авторизованной производителем, либо квалифицированным специалистом.

#### • **Риск замораживания**

В случае риска замораживания, отсоедините шланги подачи и слива воды и спустите остающуюся в машине воду в плоский резервуар, разместив сливной шланг как можно ниже.

### • АВТОМАТИЧЕСКИЕ СИСТЕМЫ БЕЗОПАСНОСТИ

#### • **Блокировка открытия крышки**

- В начале цикла стирки крышка вашей машины блокируется.
- После завершения цикла или при остановке машины с водой блокировка крышки отключается.
- Если вы установили программу "Отложенный запуск", крышка не блокируется в течение всего периода ожидания до начала стирки.
- Если вы хотите открыть крышку во время работы цикла, кратко нажмите кнопку "Старт / Пауза" I → **F** и подождите 1-2 минуты, пока система безопасности не разблокирует ее.



#### **Важно:**

**В зависимости от периода цикла стирки, во время которого вы хотите открыть крышку, срок ожидания может быть дольше, из-за необходимости охлаждения. Из соображений безопасности при разблокировке крышки температура в машине не должна превышать определенного порога, во избежание получения серьезных ожогов.**

#### • **Устройство против образования пены**

В ходе стирки стиральная машина может обнаружить чрезмерное пенообразование. В этом случае цикл стирки прекращается, а

вода сливается.

Затем цикл возобновляется с новой скоростью отжима и, возможно, с дополнительным полосканием.

#### • **Защита от переполнения**

В процессе стирки, постоянный мониторинг уровня воды предотвращает возможное переполнение машины.

#### • **Безопасность при отжиге**

Ваша стиральная машина оснащена системой безопасности, которая может ограничить отжим в случае обнаружения неправильного распределения нагрузки внутри барабана. При этом, ваша одежда может быть недостаточно отжатой. Равномерно распределите одежду внутри барабана и запрограммируйте новый цикл отжима.



## 6 / УСТРАНЕНИЕ НЕИСПРАВНОСТЕЙ

 **Совет:**  
 При нарушениях работы вашей стиральной машины произведите некоторые проверки. Вот список возможных неисправностей.

<b>Проблемы:</b>	<b>Возможные причины / решения:</b>
<b>Цикл не запускается:</b>	<ul style="list-style-type: none"> <li>- Вы не нажали кнопку "Старт"</li> <li>К устройству не подается электроэнергия:                             <ul style="list-style-type: none"> <li>- проверьте правильность подключения к розетке</li> <li>- проверьте выключатель, предохранители</li> <li>- закрыт кран подачи воды (d01)</li> <li>- крышка машины плохо закрыта (d07)</li> <li>- активирована функция "пауза"</li> </ul> </li> </ul>
<b>Сенсорные кнопки неактивны:</b>	<ul style="list-style-type: none"> <li>- включена функция "Безопасность детей": отключите ее, нажав на соответствующие кнопки</li> </ul>
<b>Дисплей выключен:</b>	<ul style="list-style-type: none"> <li>- проверьте правильность подключения к розетке</li> <li>- проверьте, не отключен ли автомат-предохранитель</li> <li>- машина находится в режиме "Энергосбережение"</li> <li>- (выключение дисплея через 1 час бездействия)</li> </ul>
<b>Сильная вибрация при отжиге:</b>	<p>Устройство не было правильно распаковано:</p> <ul style="list-style-type: none"> <li>- проверьте, все ли транспортные зажимы были удалены</li> <li>- пол не горизонтален</li> </ul> <p>Горизонтальное положение машины не стабильно:</p> <ul style="list-style-type: none"> <li>- отрегулируйте ее уровень с помощью ножек</li> </ul>
<b>Вокруг машины образуется лужа воды</b>	<p> <b>Опасно: Прежде всего, выньте вилку или отключите предохранитель и закройте кран подачи воды.</b></p> <p>Во время работы машины, постоянный мониторинг уровня воды предотвращает ее переполнение. Если, несмотря на это, есть протечки воды, возможно, что:</p> <ul style="list-style-type: none"> <li>- сливной шланг неправильно установлен</li> </ul> <p>Соединение шланга подачи воды и крана не является водонепроницаемым:</p> <ul style="list-style-type: none"> <li>- проверьте наличие прокладок и затяжку соединений</li> </ul> <p><b>Примечание: избыток пены может вызвать переполнение воды - в этом случае (если есть небольшие утечки), попытайтесь перепрограммировать цикл стирки, наблюдая за результатом и сократить количество порошка. Если утечки продолжатся, обратитесь в сервисный центр.</b></p>

## 6 / УСТРАНЕНИЕ НЕИСПРАВНОСТЕЙ



### **Важно:**

**В любом случае, независимо от типа проблем, необходимо остановить машину, отсоединить шнур электропитания и отключить подачу водопроводной воды.**

<b>Проблемы:</b>	<b>Возможные причины / решения:</b>
<b>Машина не сливает воду:</b>	<ul style="list-style-type: none"> <li>- Вы запрограммировали «Остановку с полным баком»</li> <li>- Насос или сливной фильтр засорен: необходимо очистить их</li> <li>- Сливной шланг пережат или неисправен</li> </ul>
<b>Одежда не отжата или отжата недостаточно:</b>	<ul style="list-style-type: none"> <li>- Вы выбрали программу без отжима, например, «Стокводы». Система безопасности обнаружила неправильное распределение белья в барабане:</li> <li>- равномерно распределите одежду внутри барабана и запрограммируйте новый цикл отжима.</li> </ul>
<b>Крышка не открывается:</b>	<p>Программа еще не закончена: крышка остается заблокированной на все время работы программы, а температура в машине слишком высока (это может занять несколько минут)</p>
<b>Цикл сушки не запускается:</b>	<ul style="list-style-type: none"> <li>Вы не задали продолжительность сушки или не выбрали функцию сушки</li> <li>- фактическая загрузка слишком велика для автоматического включения сушки (на дисплее мигает цифра «4»)</li> </ul>
<b>Белье недостаточно просушено:</b>	<ul style="list-style-type: none"> <li>- выбранная программа сушки не подходит для данного типа одежды (обратите внимание на информацию, расположенную на одежных этикетках)</li> <li>- выбрана неверная длительность сушки: Увеличьте или уменьшите время сушки в зависимости от желаемой степени влажности</li> <li>- вес сухой одежды превышает максимально допустимое значение (см. Определение веса белья в главе «СОРТИРОВКА БЕЛЬЯ» и разрешенные значения максимальной загрузки в таблице программ)</li> <li>- перед сушкой одежда не была как следует отжата</li> </ul> <p>Во время программы стирки с автоматической сушкой: белье располагалось в барабане неравномерно. Автоматический детектор окончания сушки остановил цикл сушки слишком рано.</p>
<b>Вы хотели запустить только стирку, но автоматически включился цикл сушки:</b>	<p>Вы выбрали функцию «Сушка»</p>

## 6 / УСТРАНЕНИЕ НЕИСПРАВНОСТЕЙ

### • НЕИСПРАВНОСТИ, КОТОРЫЕ ВЫ МОЖЕТЕ УСТРАНИТЬ САМОСТОЯТЕЛЬНО

Стиральная машина обнаруживает нарушения в работе и уведомляет вас с помощью сообщений, которые появляются на дисплее. Ниже мы поясним, как вы можете без труда справиться с этими неисправностями:

Сообщения	Причины / решения:
d01	<b>Нарушение подачи воды.</b> Проверьте, что кран подачи воды открыт, а затем снова нажмите кнопку "Пуск", чтобы перезапустить цикл стирки.
d02	<b>Нарушение стока воды.</b> Прочистите фильтра насоса (инструкции см. в разделе «УХОД ЗА МАШИНОЙ»: Очистка фильтра), а затем снова нажмите кнопку «Пуск», чтобы перезапустить цикл стирки.
d07	<b>Проблема блокировки крышки.</b> Проверьте закрытие крышки, а затем снова нажмите кнопку «Пуск», чтобы перезапустить цикл стирки.
Ч	<b>Загрузка слишком велика для выполнения автоматической сушки.</b> Уменьшите количество белья и перезапустите сушку .

 **Важно:**  
Если вы не смогли самостоятельно решить вышеуказанные проблемы, обратитесь к вашему мастеру по ремонту, сообщив ему информацию, отображаемую на дисплее (d01, d02 ,...) для облегчения его задачи.

 **Совет:**  
При возникновении проблем, отличных от указанных выше, перед обращением в сервисный центр, мы рекомендуем вам выполнить следующие действия:  
- установите переключатель программ в положение "0" отключите электропитание по крайней мере 10 секунд.  
- подключите штекер и перезапустите программу стирки.

**Если проблема не устранится, обратитесь в сервисный центр.**

 **Важно:**  
Не запускайте цикл стирки, если барабан заблокирован, или если вы заметили воду вокруг вашей машины, либо если вы почувствовали запах гари.

## 7 / СЕРВИСНЫЙ ЦЕНТР - СЛУЖБА ПОМОЩИ ПОТРЕБИТЕЛЯМ

### • ПОСЛЕПРОДАЖНОЕ ОБСЛУЖИВАНИЕ • СЛУЖБА ПОМОЩИ ПОТРЕБИТЕЛЯМ

Любое техническое обслуживание вашей машины должно производиться квалифицированным мастером, представляющим этот бренд. Во время звонка сообщайте информацию о вашей машине (модель, тип, серийный номер). Эти данные отображаются на информационной табличке (Рис. 26).



Рис. 26

• **Бесплатная горячая линия поддержки продавцов и покупателей:**

**тел. 8-800-700-62-23**

**с 9.00 до 18.00**

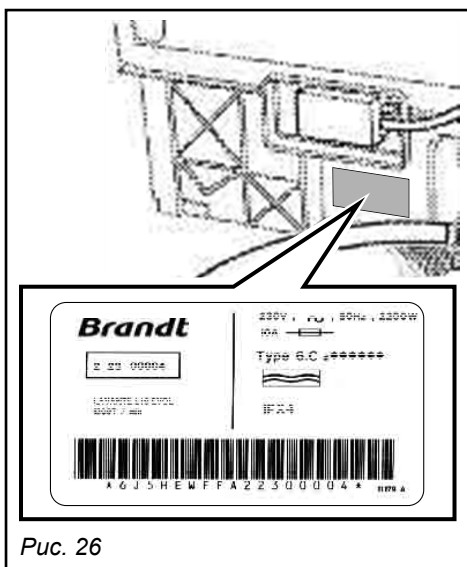
#### ОРИГИНАЛЬНЫЕ ЗАПЧАСТИ

Во время проведения ремонтных работ, требуйте использования только **сертифицированных оригинальных запасных частей**.



В8107А – 06/09

FAÇONBRANDT SAS – арендатор предприятия – АО с уставным капиталом в размере 20 млн. евро - РКО г. Нантерр (Nanterre) №440 303 196.