



# Shin Kwang Co.,Ltd.

## ART WORK SPEC

작업내용 : REV변경, RU 표지 수정, 각언어 1p-경고 문구 추가

디자인담당자	김은아 사원	개발담당자	박태경 선임	사업부	청소기
규격 (mm) : 152×215	재질 : 표지: E-PLUS 60 내지: E-PLUS 60	코팅 :	모델명/PJT	STEALTH-P-PJT	
전체 페이지 : 36P	인쇄도수 : 표지: 먹색1도 내지: 먹색1도	A'SSY :	코드번호	DJ68-00368Y	
개발구분 : <b>변경</b>	후 가 공 : <b>중철</b>	REV NO	0.9		

디자인 작업 완료일 2011.03.16

Graphic Design Section



**SAMSUNG**

# **RU** Инструкция по эксплуатации

## РУКОВОДСТВО ПОЛЬЗОВАТЕЛЯ

Перед началом эксплуатации пылесоса  
внимательно прочитайте настоящие  
инструкции. Сохраните эти инструкции!

Подлежит использованию по  
назначению  
в нормальных условиях  
Срок службы : 7лет

Сделано в Корее  
Юридический адрес  
изготовителя : Самсунг  
Электроникс Ко, Лтд,  
416 Маеган 3-донг Еонгтонг-гу  
Сувон-си Гьеонджи-до  
443-742 Корея

Модель : SC9540, SC9560, SC9567, SC9590, SC9580



Сертификат № : РОСС КR.AB57.B00065

Срок действия с 17.01.2011 до 16.01.2014

Орган по сертификации : РОСС RU.0001.11AB57

Завод: Самсунг Электроникс Ко., Лтд, 271, Осеон-Донг, Квансан-Гу, Кванчжу-сити,  
Республика Корея

Импортер в России: ООО "Самсунг Электроникс Рус Компани", 125009, г. Москва, Большой  
Гнезниковский переулок, дом 1, строение 2

# ПЫЛЕСОС



KZ.0.02.0072



### Класс защиты - II

- \* Перед началом эксплуатации пылесоса внимательно прочитайте данное руководство.
- \* Пылесос предназначен только для использования в помещении.

Зарегистрируйтесь в клубе Samsung на сайте [www.samsung.com/register](http://www.samsung.com/register)



## **ВАЖНЫЕ МЕРЫ ПРЕДОСТОРОЖНОСТИ**

1. Внимательно прочитайте данное руководство. Перед включением убедитесь, что напряжение сети электропитания соответствует данным, указанным в табличке с техническими характеристиками пылесоса, расположенной на дне прибора.
2. **ПРЕДУПРЕЖДЕНИЕ:** Не пользуйтесь пылесосом для чистки мокрых ковров или полов. Не всасывайте пылесосом воду.
3. Необходимо быть особенно внимательным при использовании любых бытовых приборов в присутствии детей. Не позволяйте детям играть с пылесосом. Никогда не разрешайте детям включать пылесос без присмотра взрослых. Используйте пылесос только по назначению, как описано в данном руководстве.
4. Не используйте пылесос без пылесборника. Для поддержания наилучшей эффективности пылесборник следует опорожнять до его окончательного заполнения.
5. Не используйте пылесос для сбора спичек, горячего пепла или окурков. Не допускайте нахождения пылесоса вблизи кухонных плит или других источников тепла. Высокая температура может привести к деформации и выцветанию пластиковых частей прибора.
6. Не следует собирать пылесосом жесткие, острые предметы, поскольку они могут повредить части пылесоса. Не становитесь на шланг. Не ставьте на шланг тяжелые предметы. Не блокируйте всасывающее или выпускное отверстия.
7. Выключайте пылесос при помощи кнопки на корпусе перед отключением шнура питания от розетки. Отсоединяйте вилку шнура питания от электрической розетки перед заменой мешка или контейнера для сбора пыли. Во избежание повреждений шнур питания следует отсоединять от розетки, держась за вилку, а не за шнур.
8. Это устройство не предназначено для использования людьми (включая детей) с ограниченными физическими, сенсорными или умственными способностями или лицами, у которых нет опыта или знаний, если их действия не контролируются или если они не проинструктированы относительно использования устройства лицом, отвечающим за безопасность. Чтобы дети не могли играть с печью, не оставляйте их без присмотра.
9. Перед чисткой или обслуживанием прибора следует отсоединить вилку шнура питания от сетевой розетки.
10. Не рекомендуется использовать удлинители.
11. Если пылесос работает неправильно, отключите его от электросети и проконсультируйтесь с официальным сервисным агентом.
12. При повреждении шнура питания во избежание опасности он должен быть заменен производителем или его сервисным агентом, либо лицом с соответствующей квалификацией.
13. Не следует носить пылесос, держась за шланг. Для этого нужно использовать ручку на пылесосе.
14. Если вы не используете пылесос, выньте вилку электропитания из розетки. Перед тем, как сделать это, выключите пылесос.



Данный пылесос предназначен только для домашнего использования.  
Не используйте пылесос для удаления строительных отходов или мусора.  
Не используйте пылесос при отсутствии одного из фильтров, так как это может привести к повреждению внутренних компонентов и аннулированию гарантийных обязательств.

RU-1

# 1 СБОРКА ПЫЛЕСОСА

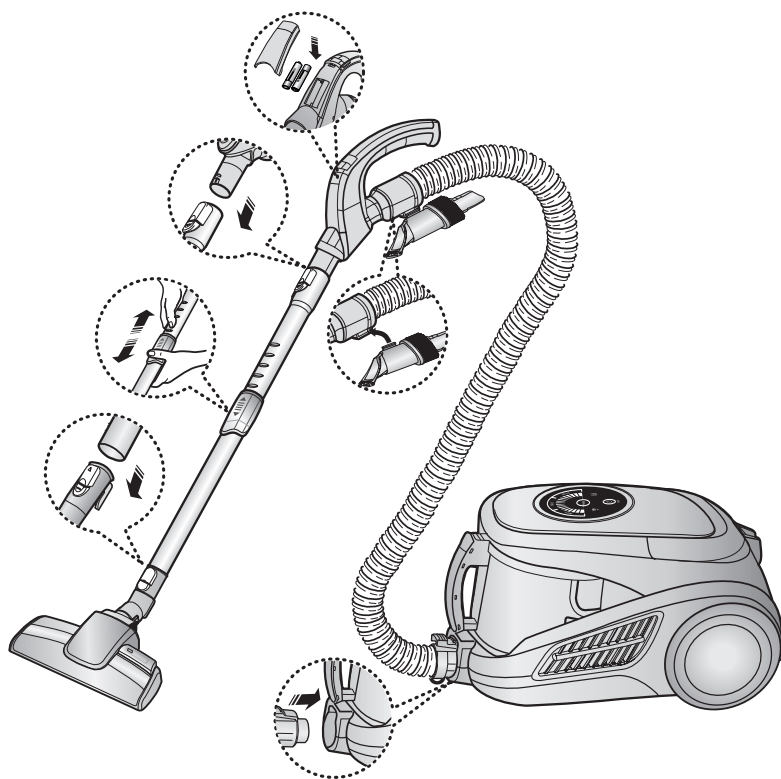

## ОПЦИЯ

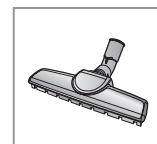
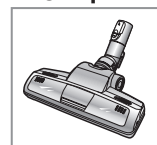

► Комплектация может отличаться в зависимости от модели. См. стр. 5, 6.

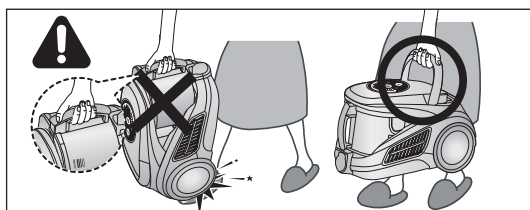

## ПРЕДУПРЕЖДЕНИЕ

Не следует нажимать кнопку ручки пылесборника, перенося прибор.

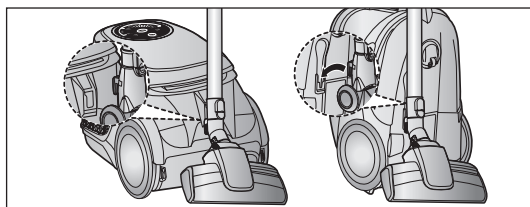

Храните насадку для чистки полов, зафиксировав ее в соответствующей подставке.

RU-2



## 2 РАБОТА С ПЫЛЕСОСОМ

### 2-1. СЕТЕВОЙ ШНУР

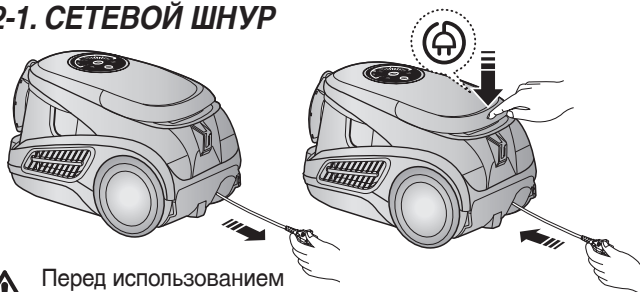

 Перед использованием убедитесь, что шнур полностью вытянут.

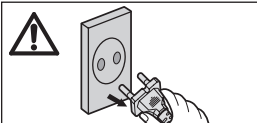

#### ПРИМЕЧАНИЕ

Отсоединяя сетевой шнур от электрической розетки, беритесь за штепсельную вилку, а не за сам шнур.

### 2-2. ВЫКЛЮЧАТЕЛЬ СЕТЕВОГО НАПРЯЖЕНИЯ (ИНФРАКРАСНЫЙ КАНАЛ УПРАВЛЕНИЯ)

#### - ШЛАНГ

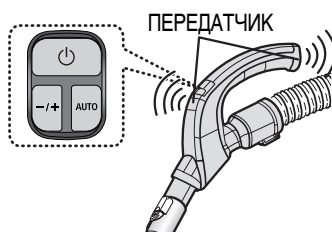

#### УПРАВЛЕНИЕ В РУКОЯТКЕ

[Управление пылесосом производится по инфракрасному каналу]

#### 1. Включение и выключение пылесоса (⏻)

Пылесос включается нажатием кнопки «ON/OFF» (ВКЛ/ВЫКЛ).

Пылесос выключается повторным нажатием этой кнопки.

#### 2. Режим работы пылесоса (-/+)

Последовательно нажимайте кнопку MODE (Режим), чтобы выбрать подходящий режим.

(ON) MIN → MID → MAX (мин. → средн. → макс.)



#### 3. Использование автоматического режима (Auto)

Нажмите кнопку AUTO для выбора автоматического режима регулирования мощности.

#### КОРПУС

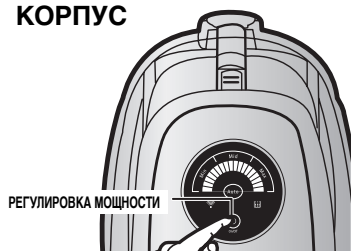

Последовательно нажимайте кнопку регулировки мощности, чтобы выбрать подходящий режим.  
ON (MAX) → OFF (ВКЛ. (МАКС.) → ВЫКЛ.)

**Примечание :** если рукоятка дистанционного управления не работает, пылесосом можно управлять с помощью кнопки на его корпусе.



Световой индикатор фильтра загорается, когда требуется проверить или опорожнить пылесборник. Кроме этого производится звуковой сигнал.





Данный значок означает, что выбран режим автоматической регулировки мощности всасывания. Уровень мощности всасывания указывается на светодиодном дисплее.



Этим значком (IR) помечается приемник инфракрасного излучения, на который поступают сигналы управления с рукоятки.

## 2-3 ИСПОЛЬЗОВАНИЕ И уход за насадками

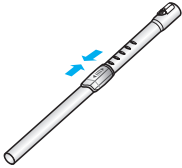
► Составные части могут отличаться в зависимости от модели.

<p><b>ТРУБКА</b></p> 	 <p>Длина телескопической трубки регулируется при помощи перемещения кнопки регулировки длины, расположенной в центре телескопической трубки, вперед и назад.</p>	 <p>Отделите телескопическую трубку и установите самую короткую длину, чтобы проверить наличие засорения. Это позволяет легко устранить мусор, забивающий трубку.</p>
--	--	---

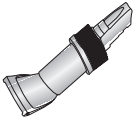
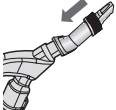
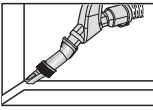
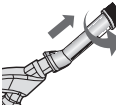
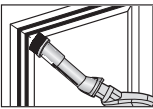
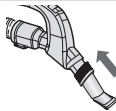
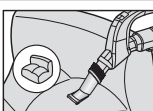
<p><b>ДОПОЛНИТЕЛЬНЫЕ НАСАДКИ</b></p>  <p>«Три в одном»</p>			<p>Наденьте насадку на конец ручки шланга.</p>
			<p>Выдвиньте и поверните щетку для пыли для чистки в труднодоступных местах.</p>
			<p>Чтобы воспользоваться инструментом для чистки обивки, наденьте насадку на конец ручки шланга противоположной стороной.</p>

<p><b>3WAY BRUSH (ОПЦИЯ)</b></p> 	<p>► Чистка ковров</p>  <p>► Чистка полов</p>  <p>Установите переключатель щетки в соответствии с типом поверхности.</p>	 <p>Полностью удалите мусор, блокирующий всасывающее отверстие.</p>
--	--	---

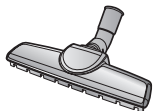
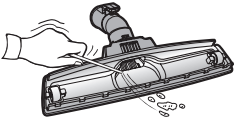
<p><b>Щетка для чистки паркета (дополнительно)</b></p> 	<p>Моментальная уборка на широком участке покрытия.</p>	 <p>При засорении входного отверстия насадки полностью удалите мусор.</p>
--	---	---

## Турбо щетка (ОПЦИЯ)



Для улучшенной уборки шерсти домашних животных и ворса ковров.

Частая уборка шерсти домашних животных может привести к блокировке вращения из-за намотавшегося на барабан мусора. В этом случае осторожно очистите барабан.

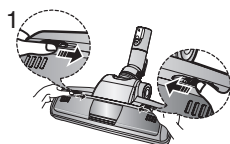

1 Нажмите кнопку «Открыть» («Открыть») на прозрачной крышке, чтобы снять крышку.

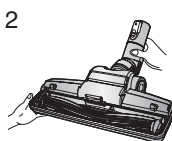

2 Извлеките щеточный вал.



3 С помощью ножниц удалите с щеточного вала пыль и шерсть.

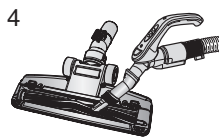

4 Удалите пыль из корпуса щетки с помощью насадки для пыли или целевой насадки.

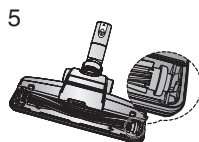

5 Вставьте щетку во вращающийся ремень и соберите весь узел.

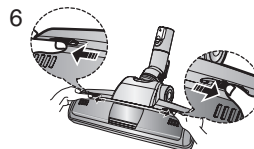

6 Установите на место прозрачную экранирующую крышку, нажав ее до щелчка.

# 3 ОЧИСТКА ПЫЛЕСБОРНИКА

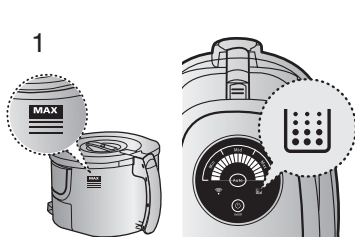

1  
Пылесборник следует очищать после достижения отметки заполнения или включения индикатора заполнения.

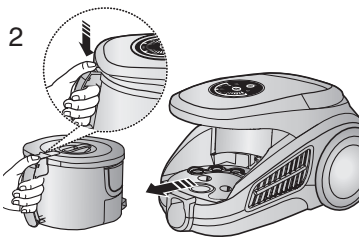

2  
Извлеките пылесборник, нажав кнопку.

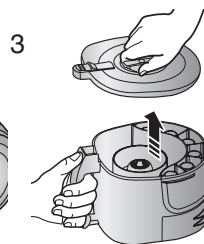

3  
Снимите крышку пылесборника.

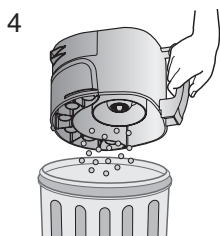

4  
Опорожните пылесборник.

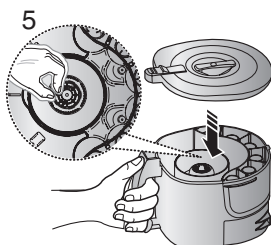

5  
После опорожнения пылесборника удалите волосы, шерсть и прочий мусор с основания пылесборника.

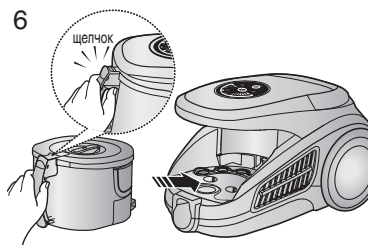

6  
Перед использованием установите пылесборник в корпус пылесоса, нажимая на него, пока не услышите щелчок.

- Опорожняйте пыль в полиэтиленовый мешок (рекомендуется для людей, страдающих астмой/аллергией)

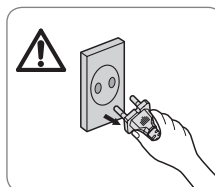
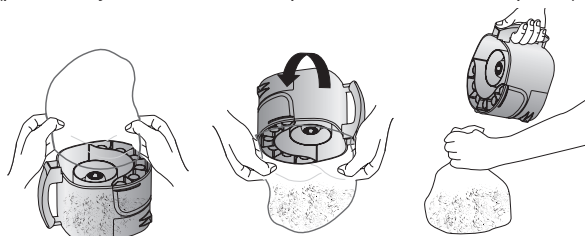

ОПЦИЯ

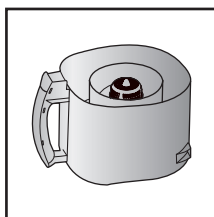
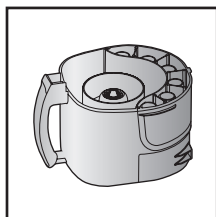

RU-6

**ПРИМЕЧАНИЕ**

Пылесборник можно споласкивать холодной водой.

# 4 ОЧИСТКА ПРЕДМОТОРНОГО ФИЛЬТРА

## 4-1 КОГДА СЛЕДУЕТ ЧИСТИТЬ ПАКЕТ ПРЕДМОТОРНЫЙ ФИЛЬТР

- Если при уборке отмечается заметное снижение мощности всасывания или загорается индикатор фильтра после очищения пылесборника, проверьте пылесборник и предмоторный фильтр.

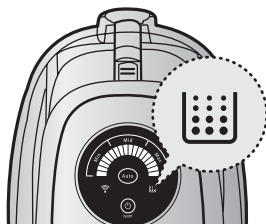

При снижении мощности всасывания загорается лампа. Если загорается индикатор, следует почистить пылесборник.

## 4-2. ЧИСТКА ПЫЛЕСБОРНИКА

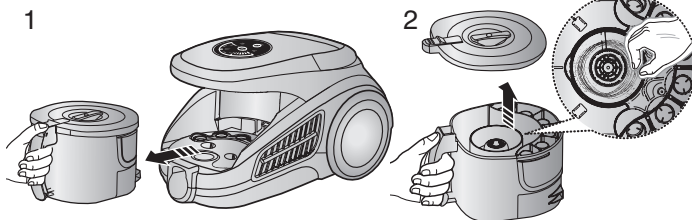

### ПРИМЕЧАНИЕ :

проверьте работоспособность индикатора заполнения пылесборника в случае, если индикатор продолжает сигнализировать даже после очистки контейнера пылесборника.

Извлеките пылесборник.

После очищения пылесборника удалите волосы, шерсть и прочий мусор с основания пылесборника.

## 4-3. ПРОВЕРКА ИНДИКАТОРА ЗАПОЛНЕНИЯ ПЫЛЕСБОРНИКА

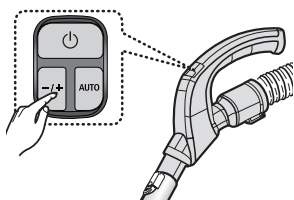

РЕГУЛЯТОР НА РУЧКЕ



Установите мощность пылесоса в положение "MAX"

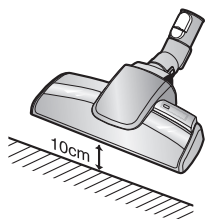

Если индикатор фильтра горит красным, когда всасывающее отверстие находится в 10 см над полом, необходимо произвести очистку предмоторного фильтра.

RU-7

## 4-4 ЧИСТКА ПРЕДМОТОРНОГО ФИЛЬТРА

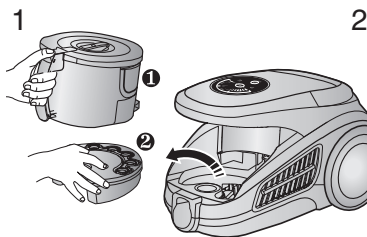

Извлеките контейнер пылесборника и кассету предмоторного фильтра как показано на рисунке.

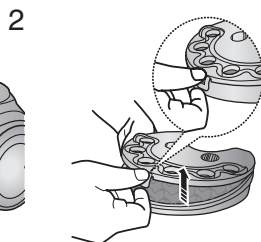

Снимите крышку кассеты предмоторного фильтра

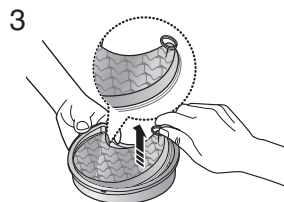

Извлеките губку и фильтр из пакета для сбора пыли.

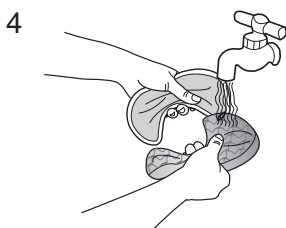

Промойте микрофильтр и кассету водой

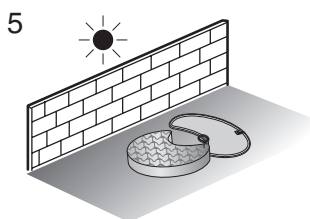

Просушите губку и фильтр в тени в течение не менее 12 часов.

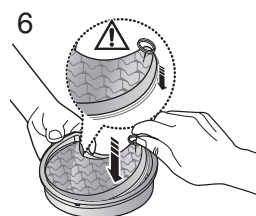

Установите губку и фильтр в пакет для сбора пыли.

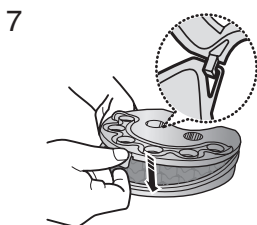

Перед установкой закройте крышку кассеты предмоторного фильтра

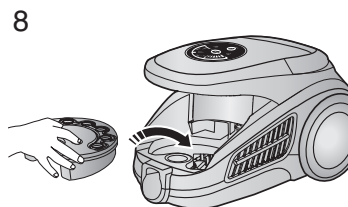

Установите кассету предмоторного фильтра на прежнее место



**ПРИМЕЧАНИЕ :** убедитесь, что фильтр полностью высох перед установкой его в пылесос.

## 5 ЧИСТКА ЗАЩИТНОГО ФИЛЬТРА

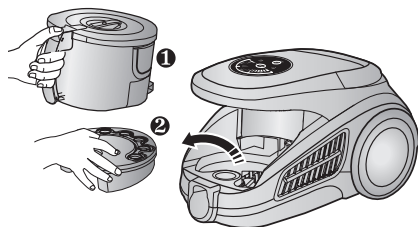

Извлеките контейнер пылесборника и кассету предмоторного фильтра

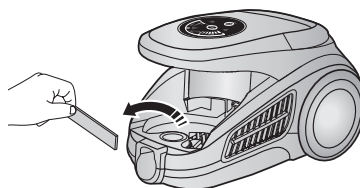

Извлеките фильтр защиты двигателя из пылесоса. Вытряхните пыль из фильтра и установите его назад в пылесос.

## 6 ЧИСТКА ВЫХОДНОГО ФИЛЬТРА

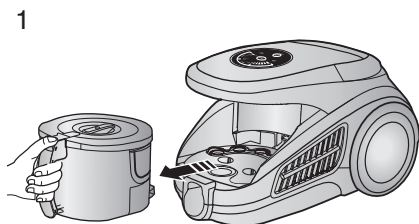

Извлеките пылесборник.

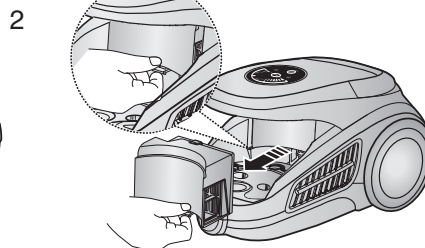

Вытащите фильтр HEPA как показано на рисунке

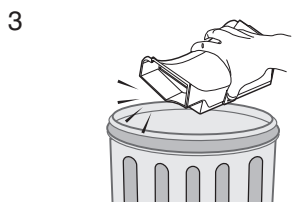

Очистите фильтр HEPA от пыли.

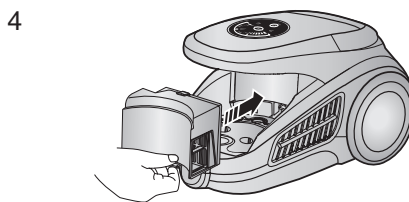

Поместите фильтр HEPA назад в корпус, при этом вы должны услышать щелчок.

### ПРИМЕЧАНИЕ :

Сменные фильтры можно приобрести у местного дистрибьютера Samsung.

# 7 ЗАМЕНА ЭЛЕМЕНТА ПИТАНИЯ

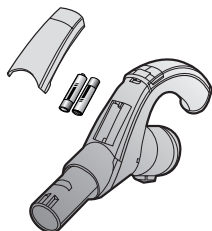

ТИП ЭЛЕМЕНТА ПИТАНИЯ: AAA



## ПРИМЕЧАНИЕ

1. Если пылесос не работает, замените элементы питания. Если проблема не устраняется, свяжитесь с авторизованным дилером.
2. Используйте 2 элемента питания типа AAA.

## ⚠ ВНИМАНИЕ

1. Никогда не разбирайте и не пытайтесь заряжать элементы питания.
2. Никогда не нагревайте элементы питания и не бросайте их в огонь.
3. Не допускайте изменения полярности элементов питания (полюсов «+» и «-») при установке.
4. Утилизируйте элементы питания надлежащим образом.

## - В СЛУЧАЕ ВОЗНИКНОВЕНИЯ НЕИСПРАВНОСТЕЙ

НЕИСПРАВНОСТЬ	ПРИЧИНА	СПОСОБ УСТРАНЕНИЯ
Двигатель не запускается	Отсутствует энергоснабжение. Отключение при перегреве.	Проверьте шнур, вилку шнура и розетку. Дайте двигателю остыть.
Мощность всасывания постепенно снижается	Насадка, всасывающий шланг или трубка забиты мусором.	Проверьте, не забиты ли эти компоненты и если да, то удалите из них мусор.
Шнур сматывается не до конца	Проверьте, не перекручен ли шнур питания, а также убедитесь в том, что его сматывание происходит равномерно.	Извлеките сетевой шнур на 2–3 м и нажмите кнопку сматывания шнура.
Пылесос не всасывает грязь	Трещина либо отверстие в шланге.	Проверьте шланг и, в случае необходимости, замените его.
Снижение мощности всасывания	Фильтр забит пылью.	Проверьте шланг и, в случае необходимости, замените его. Проверьте фильтр и, в случае необходимости, очистите его в соответствии с приведенными инструкциями.

## -ТЕХНИЧЕСКИЕ ХАРАКТЕРИСТИКИ

МОДЕЛЬ	МОЩНОСТЬ ВСАСЫВАНИЯ(Вт)	ПОТРЕБЛЯЕМАЯ ЭНЕРГИЯ(Вт)	НАПРЯЖЕНИЕ (В)	ЧАСТОТА (Гц)	ВЕС(КГ)		РАЗМЕРЫ(ММ)	
					без упаковки	брутто	без упаковки	брутто
SC9540	360	1800	230	50	6.9	10.6	270*289*440	340*334*614
SC9560	360	1800	230	50	6.9	11.1	270*289*440	340*334*614
SC9567	360	1800	230	50	6.9	11.1	270*289*440	340*334*614
SC9590	360	1800	230	50	6.9	11.1	270*289*440	340*334*614
SC9580	360	2000	230	50	6.9	11.4	270*289*440	340*359*614





Если у вас есть предложения или вопросы по продуктам Samsung, связывайтесь с информационным центром Samsung.

Country	Customer Care Center ☎	Web Site
RUSSIA	8-800-555-55-55	<a href="http://www.samsung.ru">www.samsung.ru</a>
KAZAKHSTAN	8-10-800-500-55-500	<a href="http://www.samsung.com/kz_ru">www.samsung.com/kz_ru</a>
UZBEKISTAN	8-10-800-500-55-500	<a href="http://www.samsung.com/kz_ru">www.samsung.com/kz_ru</a>
TAJKISTAN	8-10-800-500-55-500	
KYRGYZSTAN	00-800-500-55-500	
GEORGIA	8-800-555-555	
ARMENIA	0-800-05-555	
AZERBAIJAN	088-55-55-555	



UK Інструкції з експлуатації

# ПИЛОСОС



- \* Уважно прочитайте ці інструкції, перш ніж розпочати експлуатацію виробу.
- \* Призначений лише для використання в приміщеннях.

Зареєструйте ваш продукт на сайті [www.samsung.com/register](http://www.samsung.com/register)

## **ВАЖЛИВІ ЗАХОДИ БЕЗПЕКИ**

1. Уважно прочитайте всі інструкції. Перед вмиканням переконайтеся в тому, що напруга в електромережі відповідає зазначеній В паспортній таблиці, що розташована на нижній частині пилососа.
2. **ПОПЕРЕДЖЕННЯ** : Не користуйтеся пилососом для прибирання вологого килима чи підлоги.  
Не використовуйте пилосос для збирання води.
3. Необхідний нагляд дорослих, якщо виріб використовують діти, або він працює поруч з ними. Не дозволяйте використовувати пилосос як іграшку. Не залишайте пилосос без нагляду у робочому стані. Використовуйте пилосос лише за призначенням, як описано у цій інструкції.
4. Не користуйтеся пилососом без пилосборача. Для забезпечення високої ефективності роботи очищайте пилосборач до того, як він повністю наповниться.
5. Забороняється всмоктувати пилососом сірники, гарячий попіл або недопалки. Тримайте пилосос подалі від кухонних плит та інших джерел тепла. Нагрівання може призвести до деформування та знебарвлення пластмасових деталей виробу.
6. Уникайте всмоктування пилососом твердих і гострих предметів, оскільки вони можуть пошкодити деталі виробу. Не ставайте на шланг. Не кладіть на шланг важкі предмети. Не блокуйте отвір всмоктування чи вихідний отвір.
7. Спочатку вимикайте пилосос перемикачем на його корпусі, а потім витягуйте вилку з розетки. Перед заміною мішка для пилу або очисткою пилосборача відключайте пилосос від електромережі. Для запобігання пошкодженню при відключенні від електромережі тримайтеся за вилку, а не за шнур.
8. Цей пристрій не призначений для використання особами (включаючи дітей) з обмеженими фізичними чи розумовими можливостями, або особами, які не мають достатнього досвіду чи знань, якщо вони перебувають без нагляду відповідальної за їх безпеку особи або не навчені безпечно користуватися піччю. За малими дітьми слід наглядати, щоб вони не бавились із пристроєм.
9. Перш ніж розпочати очистку чи технічне обслуговування пилососа, витягніть вилку з розетки.
10. Не рекомендуємо використовувати подовжувач.
11. Якщо пилосос не працює належним чином, відключіть електроживлення та зверніться до авторизованого центру обслуговування.
12. Якщо шнур живлення пошкоджений, його заміну має здійснювати виробник, його сервісна служба або інша особа відповідної кваліфікації. Це допоможе запобігти небезпеці.
13. Не переносьте пилосос, тримаючи його за шланг. Використовуйте для цього ручку пилососа.
14. Коли ви не користуєтесь пилососом, відключайте його від розетки. Перед цим вимкніть вмикач живлення.



Цей пилосос призначено лише для побутового використання. Не використовуйте цей пилосос для прибирання будівельних відходів чи сміття. Не використовуйте цей пилосос, якщо вийнято будь-який фільтр, оскільки це може призвести до пошкодження внутрішніх деталей виробу і втрати прав за гарантією.

UK-1

# 1 ЗБИРАННЯ ПИЛОСОСА

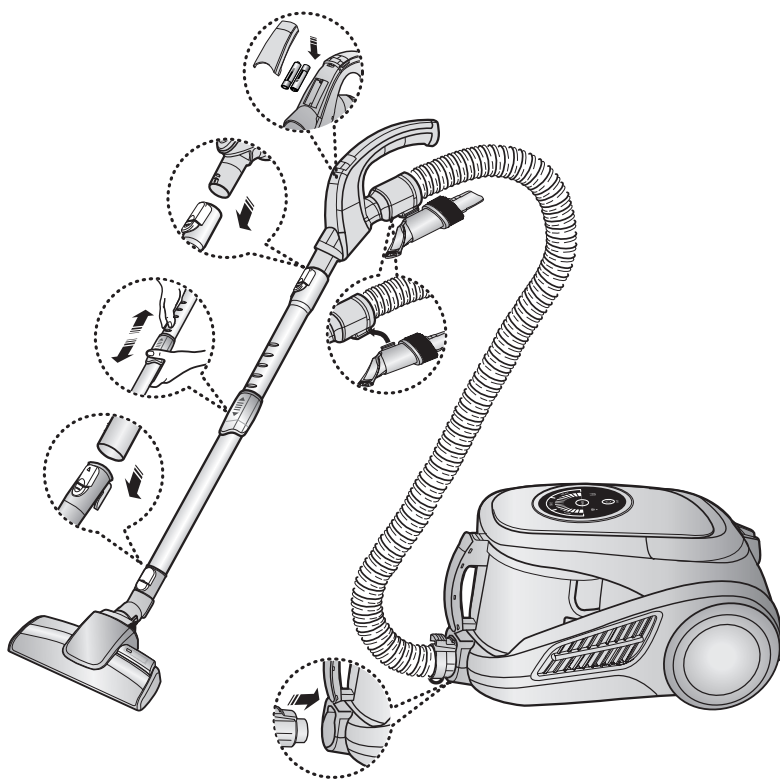

## ОПЦІЯ

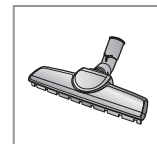
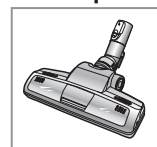

► Комплектація може відрізнятись залежно від моделі. Див. стор. 5, 6.

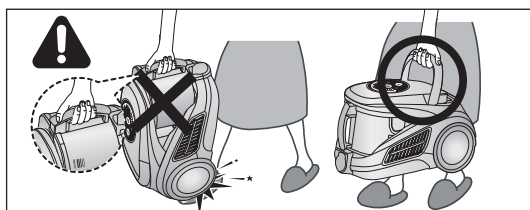

## УВАГА

Під час перенесення пристрою не натискайте на кнопку ручки пилосбача.

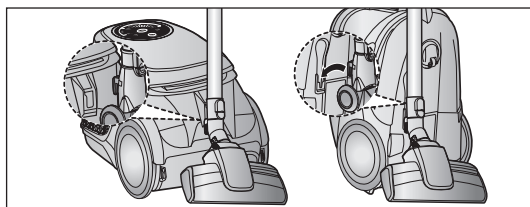

Під час зберігання зафіксуйте насадку на корпусі.

UK-2

# 2 ЕКСПЛУАТАЦІЯ ПИЛОСОСА

## 2-1. ШНУР ЖИВЛЕННЯ

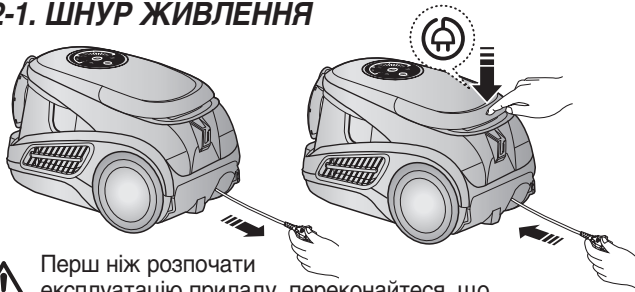

**!** Перш ніж розпочати експлуатацію приладу, переконайтеся, що кабель розмотано повністю.



### ПРИМІТКА

При вийманні вилки з розетки тримайтеся за саму вилку, а не тягніть за шнур.

## 2-2. УПРАВЛІННЯ ЖИВЛЕННЯМ (ІНФРАЧЕРВОНЕ КЕРУВАННЯ)

### - ШЛАНГ



### УПРАВЛІННЯ НА РУЧЦІ

(Керування пирососом здійснюється за допомогою інфрачервоних сигналів)

### 1. Вмикання/вимикання пирососа (⏻)

Для вмикання пирососа натисніть кнопку ON/OFF (Вмикання/вимикання). Натисніть її ще раз, щоб вимкнути пристрій.

### 2. Режим роботи пирососа (-/+)

Натискайте кнопку MODE (Режим), щоб вибрати потрібний режим роботи. (ON) MIN → MID → MAX



### 3. Експлуатація в автоматичному режимі (AUTO)

Натисніть кнопку Auto, щоб розпочати експлуатацію пирососа в автоматичному режимі.

### - КОРПУС



Натискайте кнопку управління живленням, щоб вибрати потрібний режим. (ON(MAX) → OFF)

**ПРИМІТКА :** Якщо кнопки керування на ручці не працюють, скористайтеся кнопкою на корпусі пирососа.



Індикатор фільтра вмикається, коли потрібно перевірити чи очистити пирососібриач. Пиросос також подаватиме звуковий сигнал.



Означає вибір автоматичного режиму роботи пирососа. Рівень потужності всмоктування показаний на світлодіодному дисплеї.



Індикатор приймача інфрачервоного сигналу.

## 2-3. ВИКОРИСТАННЯ ДОДАТКОВОГО ПРИЛАДДЯ ТА ДОГЛЯД ЗА НИМ

► Комплектація може відрізнятись залежно від моделі.

<p><b>ТРУБА</b></p> 	 <p>Відрегулюйте довжину телескопічної труби, переміщаючи кнопку регулятора довжини, розташовану по центру телескопічної труби, вперед і назад.</p>	 <p>Для вилучення сміття, що забилося всередині, від'єднайте телескопічну трубу і відрегулюйте її довжину, зробивши короткою. Видаліть сміття, яке забилося у трубку.</p>
---	--	---

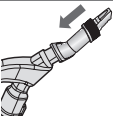
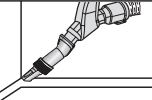
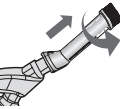
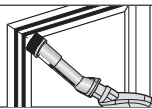
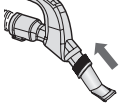
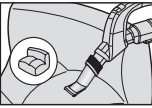
<p><b>ПРИЛАДДЯ</b></p>  <p>Універсальна насадка</p>			<p>Надіньте насадку на кінець ручки шланга.</p>
			<p>Витягніть насадку для пилу для чистки у важкодоступних місцях.</p>
			<p>Для чищення оббивки установіть насадку на ручку шланга у протилежному напрямку.</p>

<p><b>ОПЦІЯ</b></p> 	<p>► Чищення килимових покриттів</p> <p>► Чищення підлоги</p>	 	 <p>Якщо впускний отвір забитий, повністю видаліть з нього залишки сміття.</p>
---	---	---	--

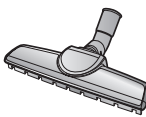
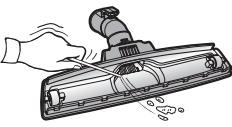
<p><b>Щітка для паркету (елемент додаткової комплектації)</b></p> 	<p>Усувайте пил на широких ділянках відразу.</p>	 <p>Якщо вхідний отвір заблоковано, повністю усуньте забруднення.</p>
---	--	---

UK-4

## ОПЦІЯ



Насадка для прибирання шерсті домашніх тварин і волокон з килимів

Часте прибирання шерсті домашніх тварин може призвести до зменшення швидкості обертання через сплутування шерсті навколо барабану. У такому випадку, обережно очистіть барабан.

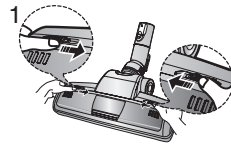

1 Натисніть на кнопку Open (Відкрити) на прозорій кришці для того, щоб від'єднати кришку.

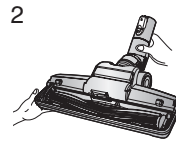

2 Вийміть шітковий вал.

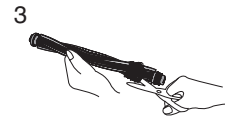

3 Видаліть сміття, яке заплуталось навколо шіткового вала, використовуючи ножиці.

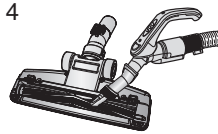

4 Видаліть пил всередині насадки, використовуючи суху ганчірку або вузьку насадку.

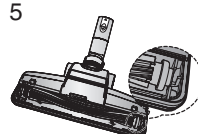

5 Установіть щітку в конструкцію обертового ременя.

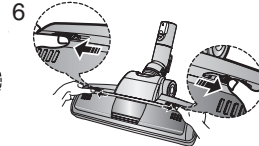

6 Установіть кришку на місце та натисніть на неї для фіксації.

# ЗОЧИЩЕННЯ КОНТЕЙНЕРА ПИЛОЗБИРАЧА

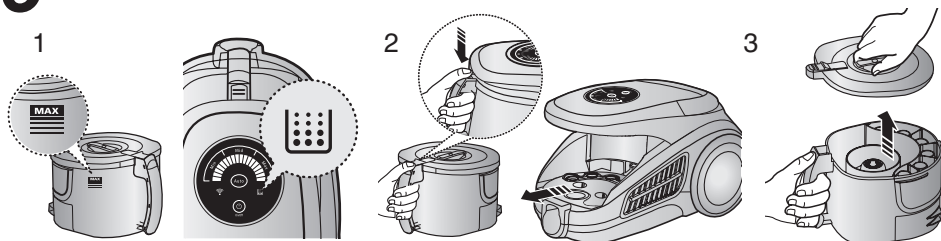

1 Якщо у контейнері пилозбирача накопився пил до рівня DUST FULL (Контейнер повний), необхідно його очистити.

2 Натисніть кнопку і вийміть контейнер пилозбирача.

3 Від'єднайте кришку контейнера пилозбирача.

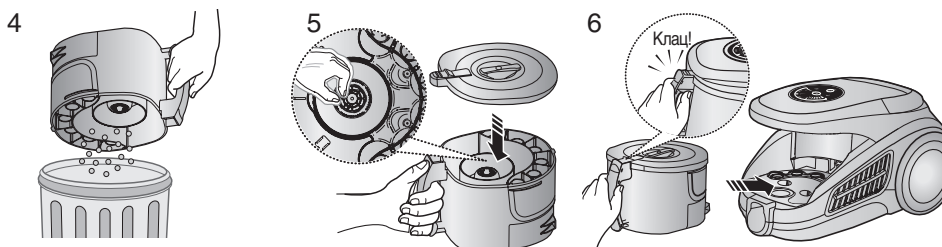

4 Викиньте пил у ємність для сміття.

5 Після очищення контейнера пилозбирача вилучіть волосся, шерсть та інше сміття, що залишилось на його кришці.

6 Перед використанням вставте контейнер пилозбирача у корпус пилососу, при цьому Ви повинні почути клацаючий звук.

- Викиньте сміття у поліетиленовий пакет (рекомендується для осіб, які страждають на астму/алергію).

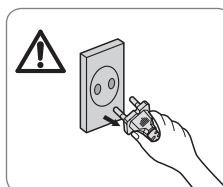

ОПЦІЯ

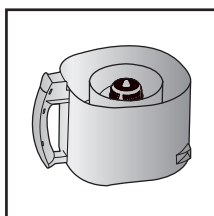
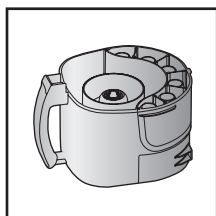

**ПРИМІТКА**

Можна помити контейнер пилозбирача холодною водою

UK-6



## 4 ОЧИЩЕННЯ ПЕРЕДМОТОРНОГО ФІЛЬТРА

### 4-1. ОЧИЩЕННЯ ПЕРЕДМОТОРНОГО ФІЛЬТРА

Якщо всмоктувальна потужність значно зменшилась, або індикатор фільтра світиться після очищення контейнера пилозбирача, перевірте його та передмоторний фільтр.



Якщо всмоктування зменшилося, на пирососі з'явиться індикатор. Якщо індикатор увімкнувся, очистити пилозбирач, як показано на малюнку.

### 4-2. ОЧИЩЕННЯ КОНТЕЙНЕРА ПИЛОЗБИРАЧА

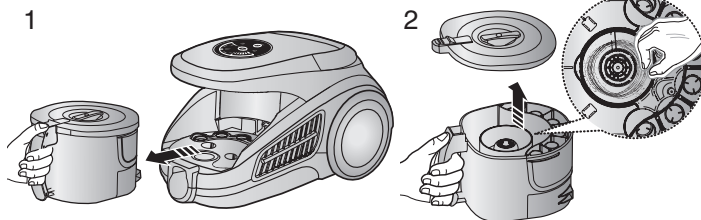

1  
Витягніть контейнер  
пилозбирача

2  
Після очищення контейнера пилозбирача вилучіть волосся, шерсть та інше сміття, що залишилось на його кришці.

#### ПРИМІТКА :

Перевірте, чи світиться індикатор фільтра після очищення контейнера пилозбирача.

### 4-3. ПЕРЕВІРКА ІНДИКАТОРА ФІЛЬТРА

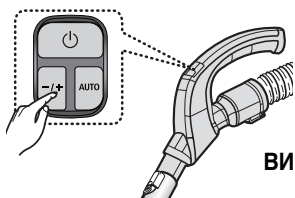

УПРАВЛІННЯ НА РУЧЦІ

ВИМИКАЧ ЖИВЛЕННЯ

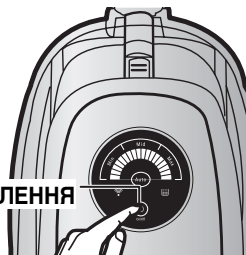

Установіть  
максимальну  
потужність (MAX)  
пилососа

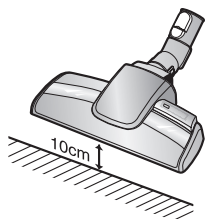

Якщо індикатор стану фільтра світиться червоним, коли всмоктувальний отвір знаходиться на висоті 10см від рівня полу, необхідно виконати чищення фільтра.

UK-7

## 4-4. ОЧИЩЕННЯ ПЕРЕДМОТОРНОГО ФІЛЬТРА

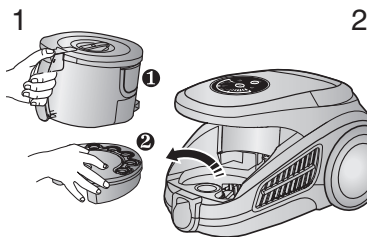

Вийміть контейнер пилозбирача і касету передмоторного фільтра, як зображено на малюнку.

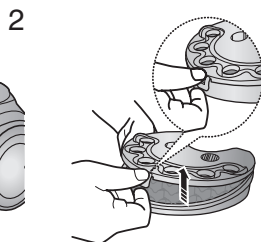

Зніміть кришку касети передмоторного фільтра.

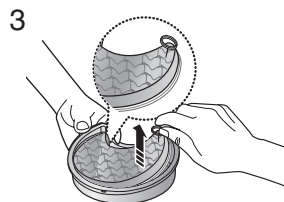

Вийміть губку та фільтр з корпусного фільтра для пилу.

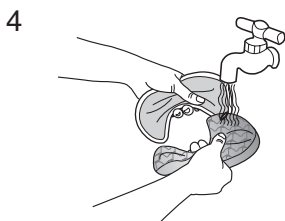

Помийте касету і мікрофільтр водою.

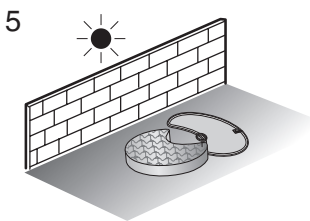

Дайте губці і фільтру просохнут и у тіні протягом більше, ніж 12 г один.

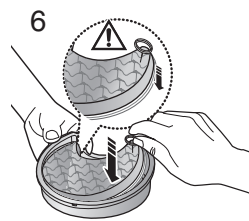

Вставте губку і фільтр у корпус ний фільтр.

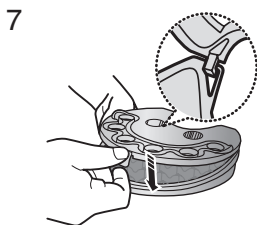

Перед збиранням вирівняйте кришку касети.

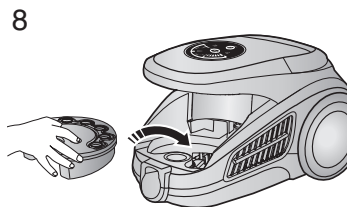

Вставте касету у корпус.



**ПРИМІТКА** : Перш ніж встановити фільтр у корпус пилососа, переконайтесь у тому, що він повністю висох. Для сушіння фільтра необхідно принаймні 12 годин.

## 5 ЧИЩЕННЯ ЗАХИСНОГО ФІЛЬТРА ДВИГУНА

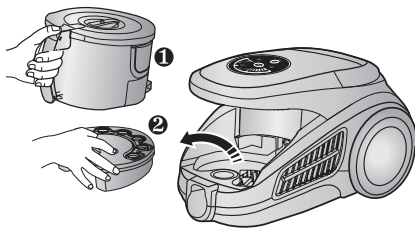

Витягніть контейнер пилозбирача і касету передмоторного фільтра.

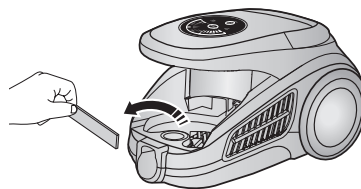

Вийміть захисний фільтр двигуна з пирососа. Витрусіть з нього пил і знову встановіть на місце.

## 6 ЧИЩЕННЯ ВИПУСКНОГО ФІЛЬТРА

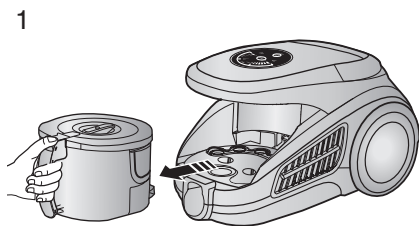

Витягніть контейнер пилозбирача.

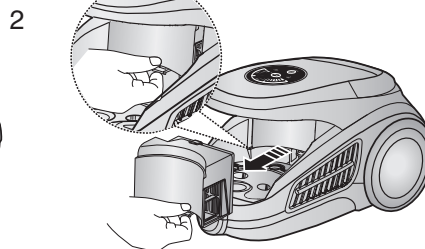

Вийміть спеціальний фільтр HEPA, як показано на малюнку.



Витрусіть фільтр HEPA.

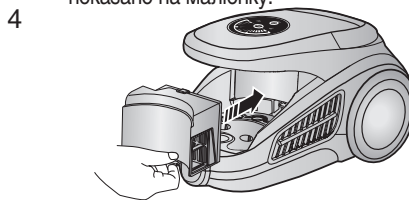

Простовхуйте випускний фільтр у корпус доти, доки не почуєте клацання.

### ПРИМІТКА :

Запасні фільтри можна придбати у дистриб'ютора компанії Samsung у Вашому регіоні.

# 7 ЗАМІНА БАТАРЕЙОК

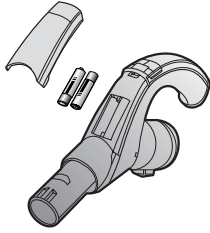

ТИП ЕЛЕМЕНТІВ ЖИВЛЕННЯ: AAA



## ПРИМІТКА

1. Якщо пилосос на працює, замініть батарейки. Якщо проблему не вирішено, зверніться до нашого авторизованого дилера.
2. Використовуйте 2 батареї типу AAA.

## ⚠ ПОПЕРЕДЖЕННЯ

1. Ніколи не намагайтесь розібрати або повторно зарядити батарейки.
2. Ніколи не нагрівайте батарейки і не кидайте їх у вогонь.
3. Дотримуйтесь полярності (+), (-).
4. Правильно утилізуйте старі батарейки.

## - ЯКЩО У ВАС ВИНИКЛА ПРОБЛЕМА

ПРОБЛЕМА	ПРИЧИНА	УСУНЕННЯ
Не вмикається двигун.	Відсутнє електроживлення. Спрацював тепловий вимикач.	Перевірте мережний шнур живлення, вилку і розетку мережі живлення. Дайте пилососу охолонути.
Поступове зниження сили всмоктування.	Заблоковано насадку, шланг або трубу.	Перевірте, чи не залишилося в них сміття і усуньте його.
Шнур живлення не змотується повністю.	Перевірте, чи не перекручений шнур, або чи він правильно натягнутий.	Витягніть шнур на 2-3 м і натисніть кнопку змотування.
Пилосос не збирає пил.	Тріщина або дірка у шлангу.	Перевірте шланг і, якщо необхідно, замініть його.
Низький або знижений рівень всмоктування.	Забитий фільтр.	Перевірте фільтр і, якщо необхідно, виконайте чищення, як показано на ілюстраціях.

Якщо у Вас виникнуть запитання чи коментарі відносно продукції компанії Samsung, будь ласка телефонуйте в Інформаційний центр компанії Samsung.

Country	Customer Care Center ☎	Web Site
UKRAINE	0-800-502-000	www.samsung.ua www.samsung.com/ua_ru
BELARUS	810-800-500-55-500	
MOLDOVA	00-800-500-55-500	

UK-10





ПАЙДАЛАНУ БОЙЫНША НҰСҚАУЛЫҚ

# ШАҢСОРҒЫШ



\*Шаңсорғышты пайдаланар алдында осы нұсқаулықты мұқият оқыңыз.

\*Шаңсорғыш тек қана үй-жайда пайдалануға арналған.

[www.samsung.com/global/register](http://www.samsung.com/global/register) сайтындағы Samsung клубына тіркеліңіз.

## **САҚТАНДЫРУДЫҢ МАҢЫЗДЫ ШАРАЛАРЫ**

1. Осы нұсқаулықты мұқият оқыңыз. Қосар алдында электр желісінің қуаты аспаптың астына жабыстырылған шаңсорғыштың техникалық сипаттамасы көрсетілген кестедегі мәліметке сай екендігіне көз жеткізіңіз.
2. **ЕСКЕРТУ** : Шаңсорғышты дымқыл кілемдерді немесе едендерді тазарту үшін пайдаланбаңыз. а. Шаңсорғышпен су сормаңыз.
3. Балалардың көзінше кез келген тұрмыстық аспапты пайдаланған кезде ерекше ұқыпты болу керек. Балаларға шаңсорғышпен ойнауға рұқсат бермеңіз. Ересектердің қадағалауынсыз балаларға шаңсорғышты қосуға рұқсат бермеңіз. Шаңсорғышты аталмыш нұсқаулықта көрсетілген мақсатта ғана пайдаланыңыз.
4. Шаңсорғышты шаң жинағыш қабынсыз қолданбаңыз. Шаңсорғыштың тиімді жұмыс істеуі үшін шаң жинағыш қапты толмай тұрып ауыстырыңыз.
5. Шаңсорғышты ши, ыстық күл немесе темекі тұқылдарын жинау үшін пайдаланбаңыз. Шаңсорғыштың ас үй плитасы немесе басқа да жылу көздерінің жанында орналасуына жол бермеңіз. Жоғары температура аспаптың пластикалық бөлшектерінің майғысып және ағарып кетуіне әкеліп соғуы мүмкін.
6. Шаңсорғышпен қатты, үшкір заттарды жинауға болмайды, себебі олар шаңсорғыштың бөлшектеріне нұқсан келтіруі мүмкін. Шлангтың үстіне тұрмаңыз. Шланг үстіне ауыр заттар қоймаңыз. Соратын немесе шығаратын тесіктерді бекітпеңіз.
7. Розеткадан электркөзі шнурын ажыратпас бұрын шаңсорғышты корпусының үстіндегі түймешені басу арқылы өшіріңіз. Қапшығын немесе шаң жинағыш контейнерін шығармас бұрын электркөзі шнурының айырын электр розеткасынан ажыратыңыз. Электркөзі шнурын бұлдіріп алмас үшін шнурдан емес айырдан ұстап розеткадан ағытқан дұрыс.
8. Аспапты қауіпсіз пайдалануды қамтамасыз ететін жауапты тұлғаның тиісті қарауында болмаса, аталмыш аспапты балалар немесе егде адамдар пайдалануға болмайды.
9. Аспапты тазарту немесе күтіп-баптамас бұрын шнур айырын желі розеткасынан ажырату керек.
10. Ұзартқыштар пайдалануға болмайды.
11. Егер шаңсорғыш дұрыс істемесе, оны электр желісінен ажыратып, ресми сервис агентімен кеңесіңіз.
12. Егер электркөзі шнуры зақымданса, қауіптен сақтану үшін оны өндіруші немесе оның сервис агенті немесе біліктілігі соған сай маман ауыстыруы керек.
13. Шаңсорғышты шлангысынан ұстап көтеруге болмайды. Ол үшін шаңсорғыштағы тұтқаны пайдаланыңыз.
14. Егер шаңсорғышты пайдаланбасаңыз, айырын розеткадан суырып алыңыз. Мұны істемес бұрын шаңсорғышты өшіріңіз



**ЕСКЕРТУ**

Бұл тек үй тұрмысында ғана қолдануға арналған шаңсорғыш. Бұл шаңсорғышты құрылыс жұмыстарынан қалған қоқыстарды немесе қалдықтарды тазалау үшін қолданбаңыз. Бұл шаңсорғыштың сүзгілерінің бірі алынып тұрса қолдануға болмайды, себебі оның ішкі бөлшектеріне нұқсан келуі және кепілдік заңды күшінен айырылуы мүмкін.

# 1 ШАҢСОРҒЫШТЫ ҚҰРАСТЫРУ

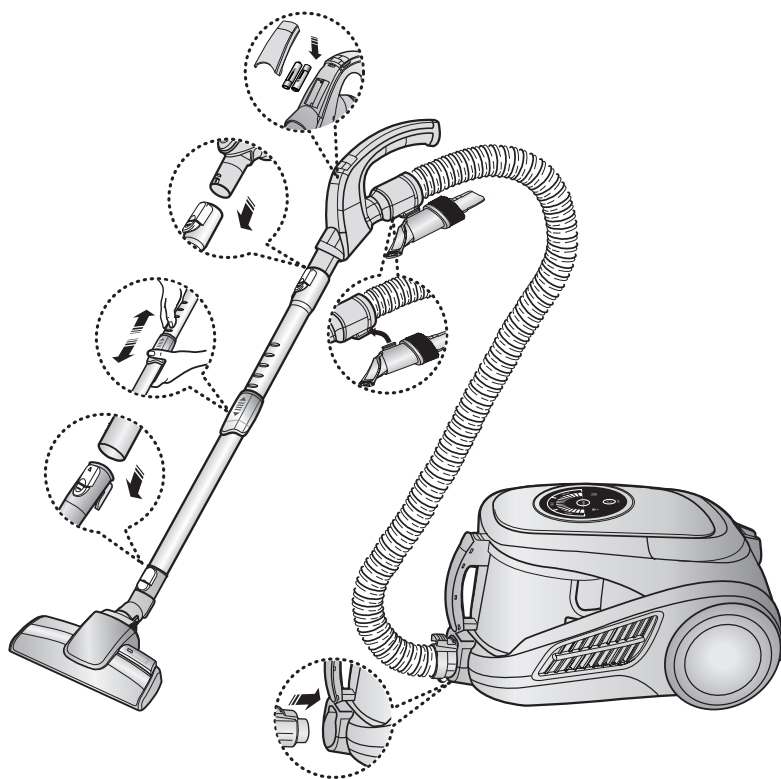

## Қызметтері

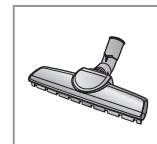
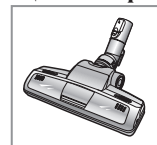

► Құрастырма бөлшектері үлгісіне байланысты өзгеше болуы мүмкін. (Қызметтері)

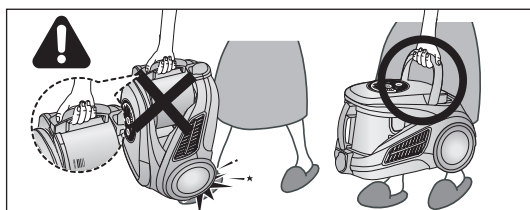

## ЕСКЕРТУ

Шаңсорғышты бір орыннан екінші орынға көшіру кезінде шаң жинағыш қап тұтқасының түймешесін баспаған дұрыс.

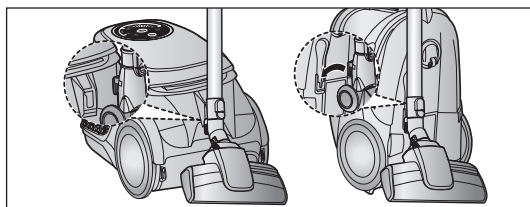

Еденді тазартуға арналған саптаманы арнайы ілгішке бекіткен күйде сақтаңыз.

КК-2



## 2 ШАҢСОРҒЫШПЕН ЖҰМЫС

### 2-1. ЖЕЛЛІК ШНУР



**!** Пайдаланар алдында шнурдың тарқатылғанына көз жеткізіңіз.

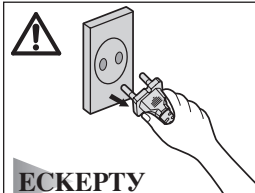

#### ЕСКЕРТУ

Электр розеткасынан желілік шнурды ажыратқанда шнурдың өзінен емес штепсель айырынан ұстап тартыңыз.

### 2-2. ЖЕЛЛІК КЕРНЕУ АЖЫРАТҚЫШЫ (БАСҚАРУДЫҢ ИНФРАҚЫЗЫЛ АРНАСЫ)

#### - ШЛАНГ

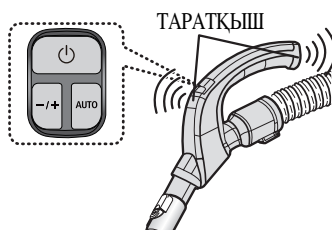

#### Тұтқадағы басқару.

(Шаңсорғышты басқару инфрақызыл арна арқылы жүзеге асырылады)

#### 1. Шаңсорғышты Қосу және ажырату (⏻)

Шаңсорғыш «ON/OFF» (Вкл/Выкл) түймешесін басқанда қосылады. Түймешені қайта бассаңыз шаңсорғыш өшеді.

#### 2. Шаңсорғыштың жұмыс тәртібі (-/+)

Қажетті режимді таңдау үшін «MODE» (режим) түймешесін ретімен басыңыз. «(ON)MIN→MID→MAX»



#### 3. Автомат режимін пайдалану (Auto)

Қуатты реттеудің автоматты режимін таңдау үшін Auto түймешесін басыңыз.

#### -КОРПУС

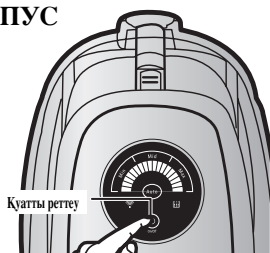

Қажетті режимді таңдау үшін қуатты реттейтін түймешені ретімен басыңыз. ON(MAX) → OFF (вкл. макс(выкл))

**ЕСКЕРТУ:** Егер қашықтықтан жұмыс істеу түймешесі жұмыс істемесе, шаңсорғышты өзінің корпусы үстіндегі түймеше көмегімен басқаруға болады.



Шаң жинағыш қапты тексеру немесе босату керек болса сүзгінің жарық индикаторы жанады. Сонымен бірге дыбыстық белгі беріледі.



бұл белгі сору қуатын автоматты реттеу режимі таңдалғандығын көрсетеді. Сору қуатының деңгейі жарық диодты дисплейде көрсетіледі.



белгімен тұтқадан басқару сигналдары келіп түсетін инфрақызыл сәуле шығару қабылдағышы белгіленеді.

## 2-3 САПТАМАЛАРДЫ ПАЙДАЛАНУ ЖӘНЕ КҮТҮ

► Құрама бөлшектері үлгісіне байланысты өзгеше болуы мүмкін.

<p><b>ТҮТІК</b></p> 	 <p>Телескопиялық түтік ұзындығы телескопиялық түтіктің ортасында орналасқан ұзындықты реттейтін түймешені алға және артқа ауыстыру арқылы реттеледі.</p>	 <p>Бітелуін тексеру үшін телескопиялық түтікті ағытып алып, ең қысқа ұзындыққа келтіріңіз. Бұл түтікке толып қалған қоқысты жеңіл тазартуға мүмкіндік береді.</p>
---	--	--

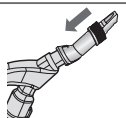
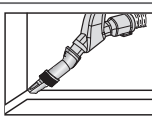
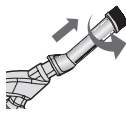
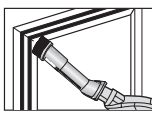
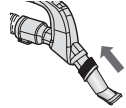
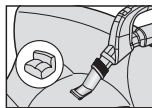
<p><b>КОСЫМША САПТАМАЛАР</b></p>  <p>3-еуі 1-еуінде</p>			<p>Шланг ұшына саптаманы кигізіңіз.</p>
			<p>Қол жетімсіз жерлерді тазартуға арналған щетканы ыңғайлатып бұрыңыз.</p>
			<p>Құралды қаптауышты тазартуға пайдалану үшін саптаманы шланг сабының ұшына қарама-қарсы жағымен кигізіңіз.</p>

<p><b>3 WAY BRUSH (ҚЫЗМЕТТЕРІ)</b></p> 	<p>► Кілемдерді тазалау</p>  <p>► Едендерді тазалау</p> 	 <p>Щетканы қосқыш арқылы зат бетінің типіне қарай ыңғайлаңыз</p> <p>Соратын тесікті бітел тұрған қоқысты түгел тазартыңыз</p>
--	--	--

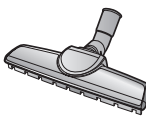
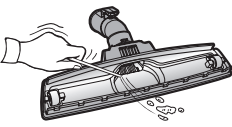
<p><b>Паркет тазалайтын шебер шөтке (Опция)</b></p> 	<p>Keң жердегі шаңды бірден сорғызып алыңыз.</p>	 <p>Егер шаң соратын саңылауы бітеліп қалса, қоқыстан жақсылап тазартыңыз.</p>
---	--	--

КК-4

## Турбо Щетка (Қызметтері)



Үй жануарлары жүні мен кілем түгін жақсы тазартуға арналған

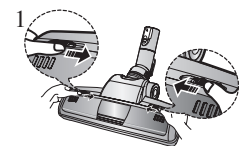

1 Қақпағын ашу үшін тұнық қақпақтың үстіндегі «OPEN» түймешесін басыңыз.

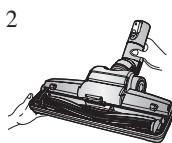

2 Щетка білігін шығарыңыз.



3 Қайшының көмегімен щетка білігінен шаң мен жүнді тазартыңыз.

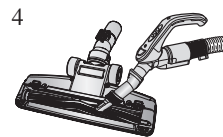

4 Щетка корпусындағы шаңды шаңға арналған саптама немесе жіңішке саптама көмегімен тазартыңыз.

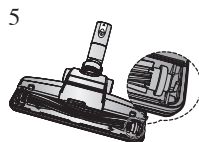

5 Щетканы айналып тұрған белбеуге орнатыңыз және ілмекті түгел жинаңыз.

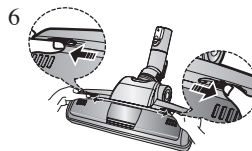

6 Іші көрінетін тұнық қақпақты қақпақты шертілгенге дейін басып, қайта өз орнына орнатыңыз.

### 3 ШАҢ ЖИНАҒЫШ ҚАПТЫ ТАЗАРТУ

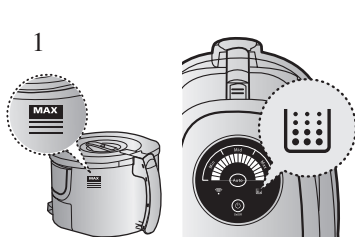

1 Қызметтері Шаң жинағыш қапты толғандығын білдіретін белгі көрінгеннен кейін немесе толу индикаторы қосылғаннан кейін босатқан дұрыс.

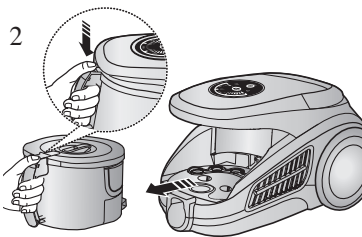

2 Түймешені баса отырып, шаң жинағыш қапты шығарып алыңыз.

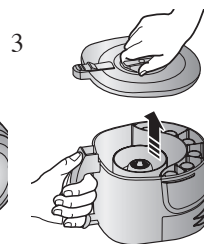

3 Шаң жинағыш қаптың қақпағын ашыңыз.

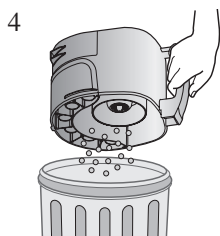

4 Шаң жинағыш қапты тазартыңыз.

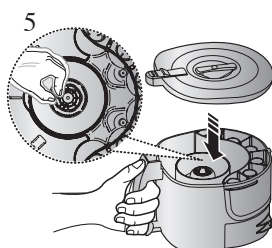

5 Босағаннан кейін шаң жинағыш қаптың ішінен шаш, жүн және басқа да қоқыстарды алып тастаңыз.

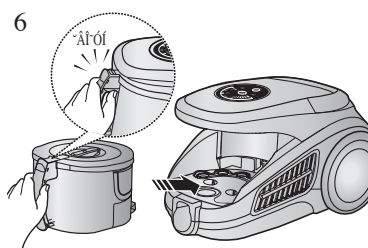

6 Пайдаланар алдында корпусы шертілгенге дейін баса отырып шаң жинағыш қапты шаңсорғыш корпусына орнатыңыз.

Шаңды полиэтилен қапшығына босатыңыз (астма/аллергиямен ауыратын адамдар үшін дұрыс)

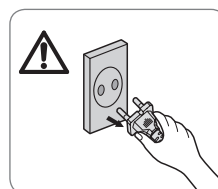
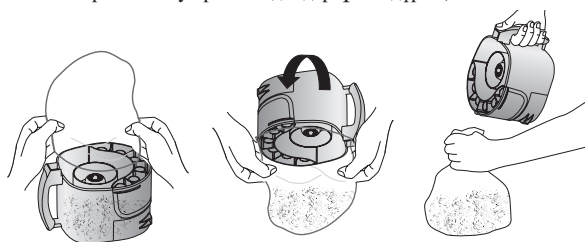

#### ҚЫЗМЕТТЕРІ

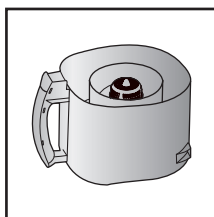
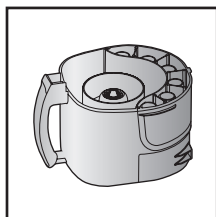

#### ЕСКЕРТУ

Шаң жинағыш қапты суық сумен шаюға болады.

КК-6

## 4 МОТОРАЛДЫ СҮЗГІНІ ТАЗARTY

### 4-1 МОТОРАЛДЫ СҮЗГІ ҚАЛТАШАСЫН ҚАШАН ТАЗARTҚАН ДҰРЫС

- Егер тазарту кезінде сору қуатының төмендеуі байқалса немесе шаң жинағыш қапты тазартқаннан кейін сүзгі индикаторы жанса, шаң жинағыш қап пен моторалды сүзгіні тексеріңіз.

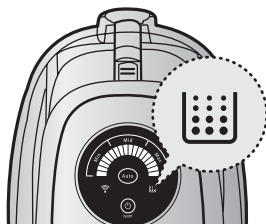

Сору қарқыны төмендегенде шам жанады. Егер индикатор жанса, шаң жинағыш қапты тазарту керек.

### 4-2. ШАҢ ЖИНАҒЫШ ҚАПТЫ ТАЗARTY

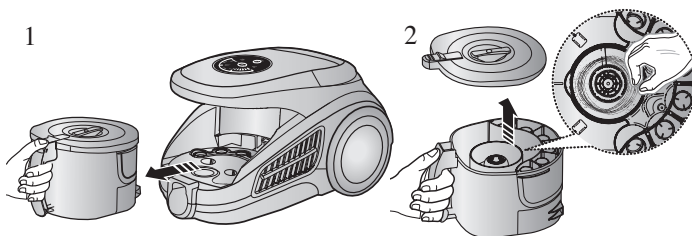

#### ЕСКЕРТУ:

Шаң жинағыш қаптың контейнерін тазартқаннан кейін де индикатор белгі берудің тоқтатпаған жағдайда шаң жинағыш қаптың толу индикаторының жұмыс істеу қабілеттілігін тексеріңіз.

Шаң жинағыш қапты шығарыңыз.

Шаң жинағыш қапты босатқаннан кейін шаң жинағыш қаптың түбіндегі шаш, жүн, және басқа да қоқыстарды тазартыңыз.

### 4-3. ШАҢ ЖИНАҒЫШ ҚАПТЫҢ ТОЛУ ИНДИКАТОРЫН ТЕКСЕРУ

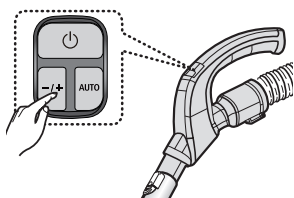

Тұтқадағы реттегіш



Шаңсорғыш қуатын «MAX» қалпына келтіріңіз

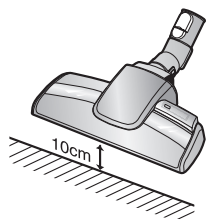

Сорғыш тесік еденнен 10см жоғары болғанда, сүзгі индикаторы қызыл түс болып жанса, онда моторалды сүзгіні тазарту керек.

КК-7

## 4-4 МОТОРАЛДЫ СҮЗГІНІ ТАЗАРТУ

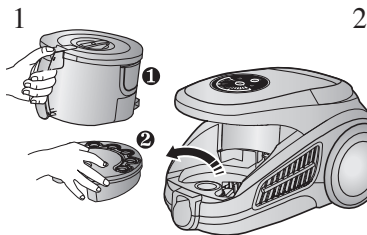

1 Суретте көрсетілгендей шаң жинағыш қаптың контейнерін және моторалды сүзгінің кассетасын шығарыңыз.

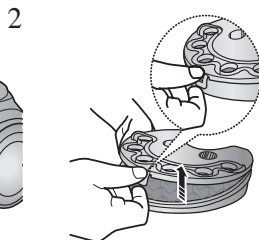

2 Моторалды сүзгі кассетасының қақпағын ашыңыз.

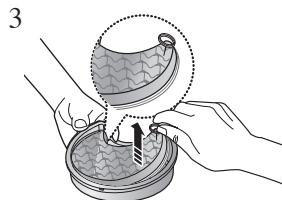

3 Шаң жинауға арналған қалташадан сүзгіні және губканы шығарыңыз.

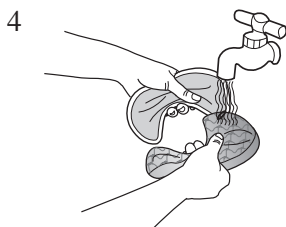

4 Микросүзгі мен кассетаны сумен жуыңыз.

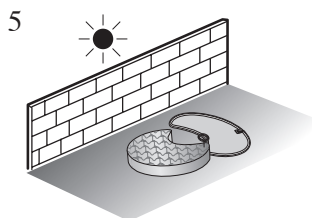

5 Көлеңкеде губка мен сүзгіні 12 сағаттан аса кептіріңіз.

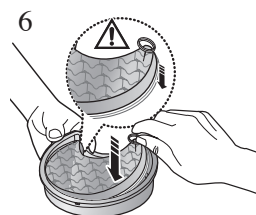

6 Шаң жинауға арналған қалташаға губка мен сүзгіні орнатыңыз.

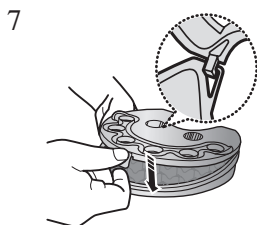

7 Орнатпас бұрын моторалды сүзгі кассетасының қақпағын жабыңыз.

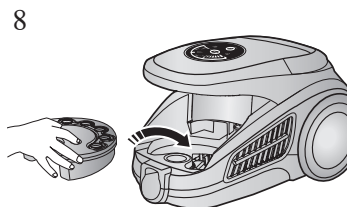

8 Моторалды сүзгінің кассетасын бұрынғы өз орнына орнатыңыз.



**ЕСКЕРТУ** : Шаңсорғышқа оны орнатпас бұрын сүзгінің толық құрғағанына көз жеткізіңіз.

## 5 ҚОРҒАУШЫ СҮЗГІНІ ТАЗАЛАУ

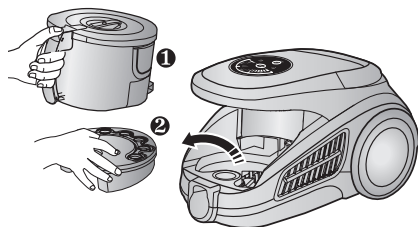

Шаң жинағыш қаптың контейнерін және моторалды сүзгі кассетасын шығарыңыз.

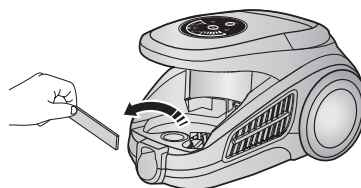

Шаңсорғыштан қозғалтқышты қорғаушы сүзгісін шығарыңыз. Сүзгідегі шаңды қағыңыз және қайта шаңсорғышқа орнатыңыз.

## 6 АУА ШЫҒАРАТЫН СҮЗГІНІ ТАЗАЛАУ

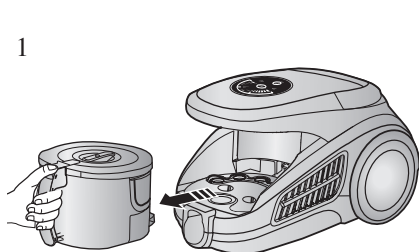

Шаң жинағыш қапты шығарыңыз.

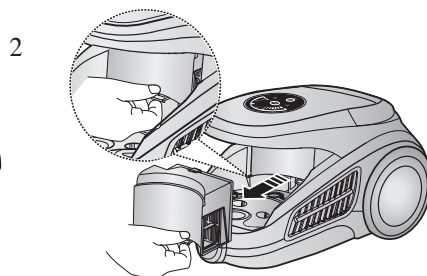

Суретте көрсетілгендей HEPA сүзгісін шығарып алыңыз.



HEPA-сүзгісін шаңдан тазартыңыз.

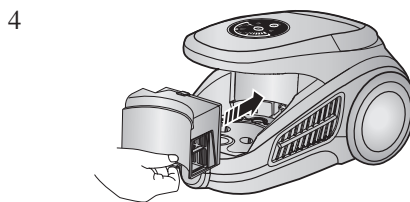

HEPA сүзгісін қайта корпусқа орнатыңыз, шертпек дыбысын есту керексіз.

### ЕСКЕРТУ :

Ауыстыратын сүзгіні жергілікті Samsung дистрибьютерін аң аласыз.

## 7 ЭЛЕКТРКӨЗІ БӨЛШЕКТЕРІН АУЫСТЫРУ

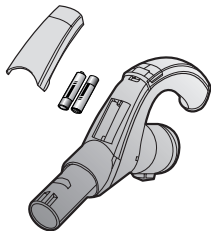

ЭЛЕКТРКӨЗІ БӨЛШЕГІНІҢ ТИПІ: AAA түрі



### ЕСКЕРТУ

1. Егер шаңсорғыш жұмыс істемесе, электркөзі бөлшектерін ауыстырыңыз. Егер одан шешілмесе, авторизацияланған дилермен байланысыңыз.
2. AAA түріндегі 2 электркөзі бөлшегін қолданыңыз



### НАЗАР АУДАРЫҢЫЗ

1. Электркөзі бөлшектерін ешқашан шашпаңыз және қуаттандырмаңыз.
2. Электркөзі бөлшектерін ешқашан қыздырмаңыз, отқа тастамаңыз..
3. Электркөзі бөлшектерін орнатарда полярлықты (+), (-) оұзбаңыз..
4. Электркөзі бөлшектерін тиісті тәртіппен кәдеге жаратыңыз.

### - АҚАУЛЫҚТАР ПАЙДА БОЛҒАН ЖАҒДАЙДА

АҚАУЛЫҚ	СЕБЕБІ	ЖОЮ ЖОЛДАРЫ
Қозғалтқыш іске қосылмайды	Электркөзі жоқ, Қызып кетуден сөну.	Шнур, шнур айыр және розетканы тексеріңіз. қозғалтқышты суытыңыз.
Сору қуаты біртіндеп төмендейді.	Саптама, сору шлангысы, түтік қоқыспен бітеліп қалған.	Бұл компоненттердің толып қалмағандығын тексеріңіз, егер солай болса оларды қоқыстан тазартыңыз.
Шнур толық оралмайды.	Электркөзі шнұрының оралып қалмағандығын тексеріңіз, сонымен қатар оның орамының бірдей екендігіне көз жеткізіңіз.	Желілік шнурды 2-3 метрге тартып шығарыңыз және шнурды орап алу түймешесін басыңыз.
Шаңсорғыш шаң сормайды.	Шлангтағы жарық немесе тесік.	Шлангты тексеріңіз, қажет болса, оны ауыстырыңыз.
Сору қуатының төмендеуі	Сүзгі шаңға толып қалған.	Сүзгіні тексеріңіз, қажет болса, оны келтірілген нұсқаулыққа сай тазартыңыз.





DJ68-00368Y REV(0.9)