



TCA 58..



BOSCH

- de** Gebrauchsanleitung
- en** Operating instructions
- fr** Notice d'utilisation
- it** Istruzioni per l'uso
- nl** Gebruiksaanwijzing
- es** Instrucciones de uso
- pt** Instruções de serviço
- pl** Instrukcja obsługi
- ru** Инструкция по эксплуатации

de	2
en	12
fr	22
it	33
nl	44
es	55
pt	67
pl	78
ru	89

A

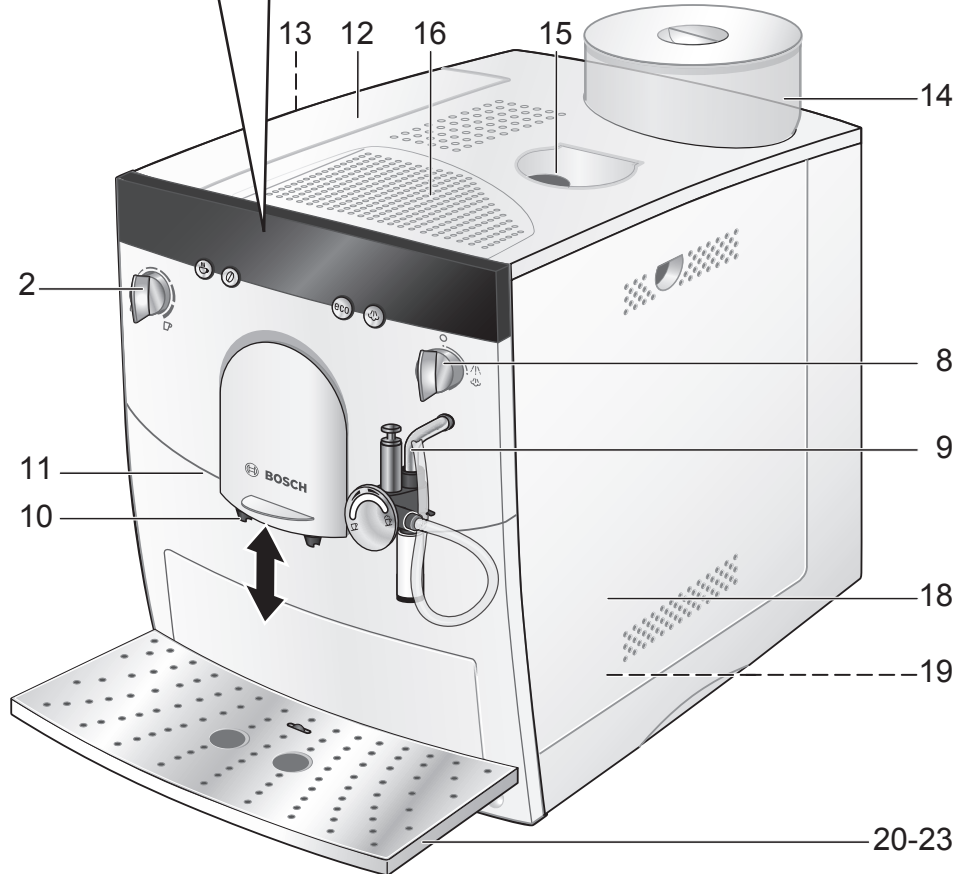
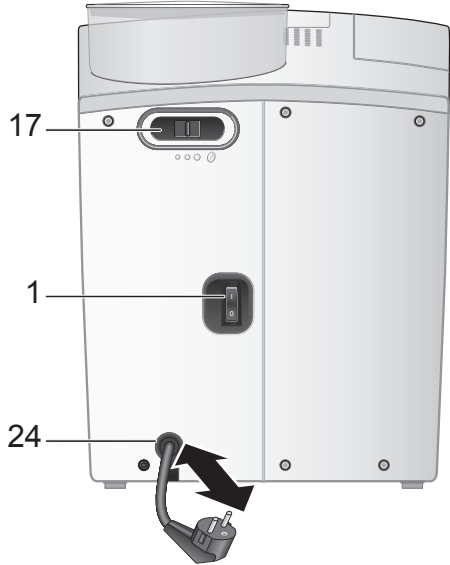
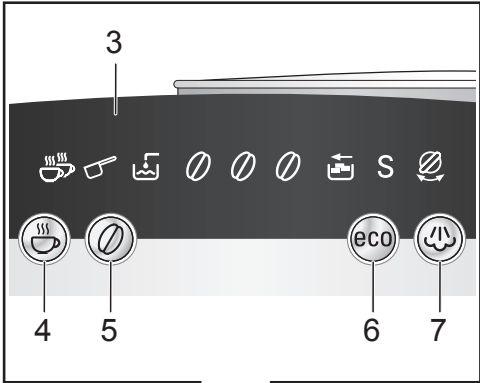

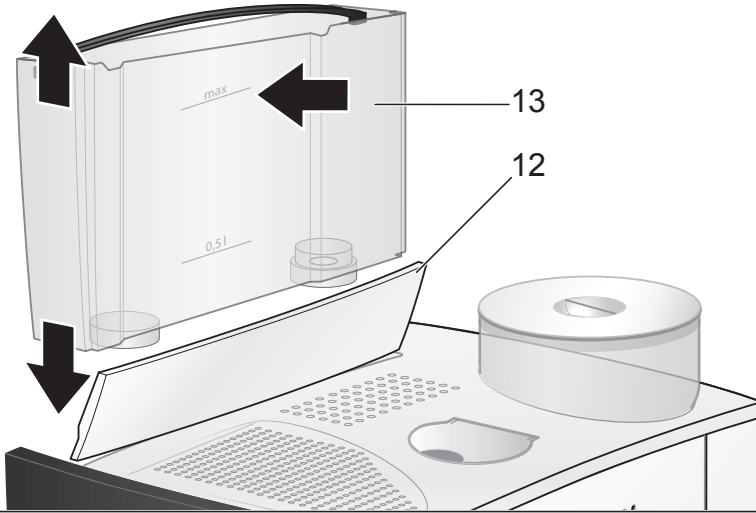
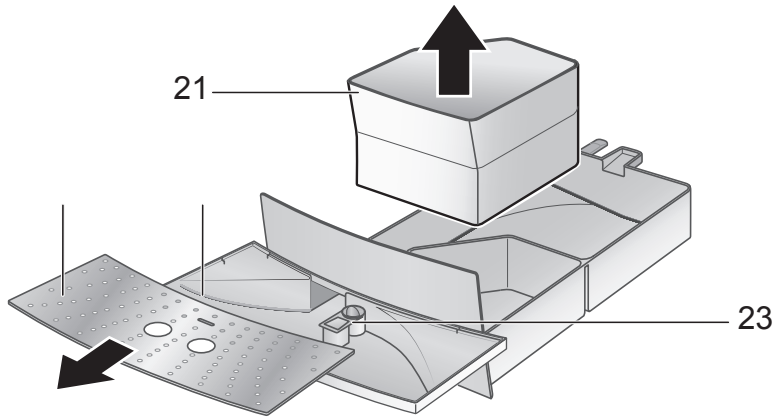
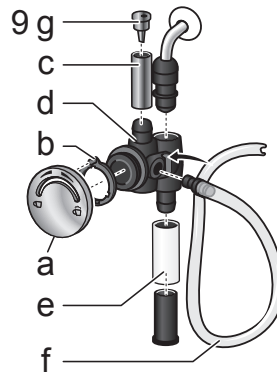
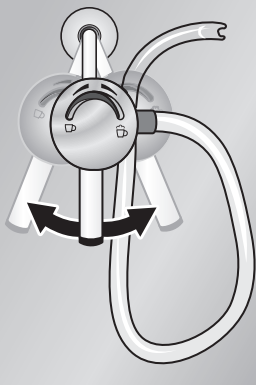
B**C****D**

E

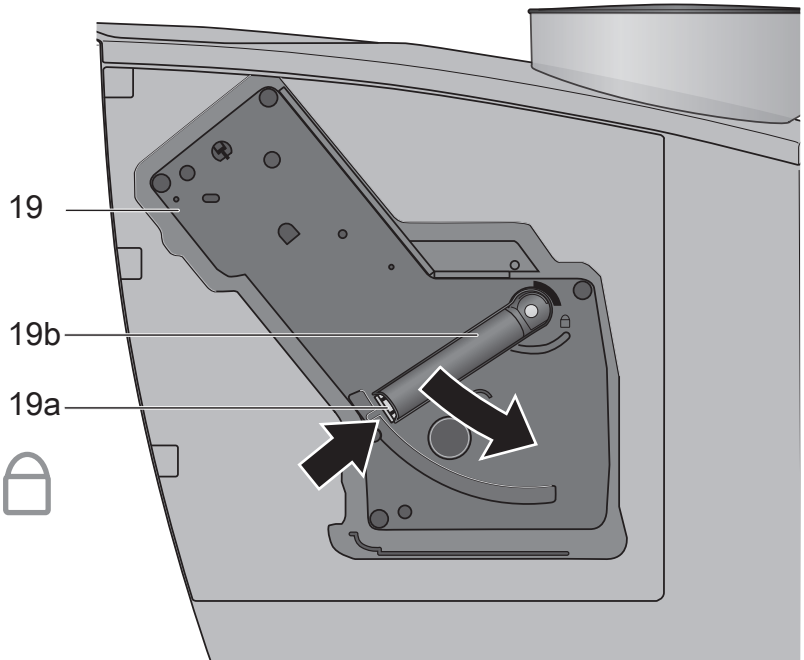
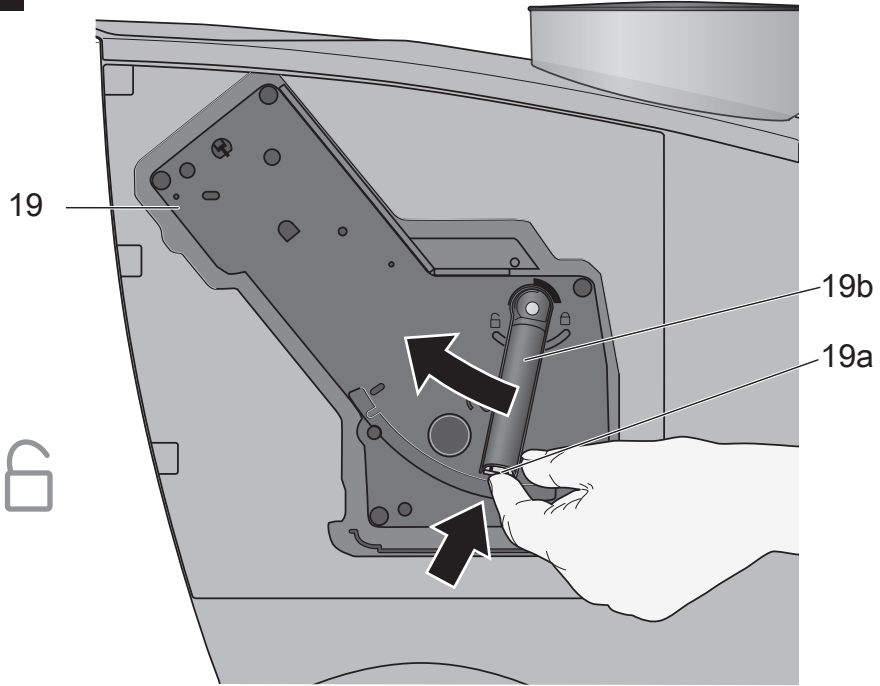

Указания по безопасности

Внимательно ознакомьтесь с данной инструкцией по эксплуатации, руководствуйтесь приведенными в ней указаниями и сохраните ее для дальнейшего использования!

Эта полностью автоматическая кофеварка эспрессо предназначена для приготовления небольших объемов кофе для внутреннего пользования в некоммерческих, небольших по размеру учреждениях, например на кухнях для персонала в магазинах, офисах, на сельскохозяйственных предприятиях и других предприятиях малого бизнеса, а также для клиентов в заведениях типа «ночлег с завтраком», небольших отелях и гостиницах.

⚠ Опасность поражения током!

Данный бытовой прибор следует подключать и эксплуатировать только с учетом данных, приведенных на типовой табличке. Прибором можно пользоваться только в случае, если он сам и его сетевой шнур не имеют повреждений. Пользование прибором допускается только во внутренних помещениях при комнатной температуре. Не допускается пользование прибором лицами (включая детей) с пониженным уровнем физического, психического или умственного развития или недостаточными опытом и знаниями, за исключением случаев, в которых пользование прибором производится под присмотром лица, ответственного за их безопасность, или данные лица получили от него соответствующие инструкции. Не допускайте использования прибора детьми в качестве игрушки. В случае возникновения неисправности сразу же извлеките вилку сетевого шнура из розетки. Во избежание возникновения опасной ситуации ремонт прибора (например, замена поврежденного сетевого

шнура) должен выполняться только сервисной службой нашей фирмы. Ни в коем случае не погружайте в воду ни сам прибор, ни его сетевой шнур.

Не вставляйте никаких предметов в кофемолку.

⚠ Опасность ожога горячей жидкостью!

Насадка для приготовления пены **9** сильно нагревается. Насадку для приготовления пены **9** следует брать только за пластмассовую часть, а не за детали корпуса. В начале приготовления пара или горячей воды возможно образование брызг из насадки для приготовления пены **9**.

Обзор

Рисунок А

- 1** Сетевой выключатель
- 2** Поворотный регулятор уровня заполнения
- 3** Дисплей
- 4** Кнопка приготовления ☕ (кофе)
- 5** Кнопка ☉ (крепость кофе)
- 6** Кнопка **есо**
- 7** Кнопка ☁ (приготовление пара)
- 8** Поворотный регулятор ☁☁☁ (горячая вода/приготовление пара)
- 9** Насадка для приготовления пены
 - a** Маховичок
 - ☐ Подогрев молока
 - ☐ Приготовление молочной пены
 - b** Метка
 - c** Верхняя втулка
 - d** Корпус насадки
 - e** Выходное отверстие с втулкой
 - f** Трубка с переходником
 - g** Дроссель
- 10** Регулируемое по высоте устройство для разлива кофе
- 11** Подсветка для чашек
- 12** Крышка емкости для воды
- 13** Съёмная емкость для воды
- 14** Емкость для кофейных зерен с крышкой, сохраняющей аромат

- 15 Шахта для загрузки молотого кофе/таблеток для очистки
- 16 Подставка для чашек (функция подогрева)
- 17 Ползунковый регулятор степени помола кофе
- 18 Дверцы блока заваривания
- 19 Блок заваривания
 - a нажимная кнопка (красная)
 - b рукоятка
- 20 Решетка
- 21 Поддон для кофейной гущи
- 22 Поддон для остатков воды
- 23 Поплавок
- 24 Отсек для кабеля

Перед первым использованием

Общие сведения



В соответствующие емкости заливать только чистую, негазированную воду и засыпать специальные смеси кофейных зерен, предназначенные для кофеварок эспрессо и полностью автоматических кофе-машин эспрессо. Не использовать кофейные зерна, покрытые глазурью, карамелью или обработанные другими сахаросодержащими добавками - они засоряют кофемолку. Определить жесткость используемой воды с помощью прилагаемой индикаторной полоски. Если результаты теста дали степень жесткости, отличную от 4, запрограммировать прибор соответствующим образом (см. раздел «Установка жесткости воды»).



Начало работы с прибором

- Установите кофеварку на водостойкой ровной поверхности.
- Сетевой кабель извлечь из отсека, вытянув его на необходимую длину, вставить штекер в розетку.
- Снять емкость для воды **13**, промыть ее и заполнить свежей, холодной водой. Уровень заполнения не должен превышать отметку «max» (макс.).

- Ровно установить емкость для воды **13** и вставить до упора, надавив на нее.
- Заполнить кофейными зернами емкость для зерен.
- Убедиться, что поворотный регулятор **8** установлен в положение .
- Установите сетевой выключатель **1** в положение «I».

При первом включении трубопроводная система внутри прибора должна заполниться водой.

- Поставить чашку под насадку **9**.
- Установить поворотный регулятор **8** в положение ; в чашку выльется небольшое количество воды. Вернуть поворотный регулятор **8** в положение .
- Светодиод кнопки **есо** мигает красным светом, и будет выполнено ополаскивание и нагрев.

Прибор **готов к работе**, если светятся все четыре кнопки , , **есо**,  и индикатор крепости кофе (зерна) на дисплее.

Дополнительно в кофеварке предусмотрен режим «**есо**», при использовании которого снижается потребление тока. В режиме «**есо**» также можно приготовить кофе или получить пар обычным способом. После нажатия соответствующей кнопки сначала будет выполнен нагрев кофеварки, при этом приготовление кофе или получение пара займет немного больше времени.

Для приготовления горячей воды нажмите кнопку режима «**есо**», при этом устройство быстро нагреется. Теперь можно приготовить горячую воду обычным способом.

I На заводе-изготовителе запрограммированы стандартные настройки, обеспечивающие оптимальный режим работы прибора.

Указание: При первом использовании прибора или после длительного перерыва в работе аромат кофе не раскрывается в полной мере в первой чашке, этот кофе не рекомендуется пить.

Элементы управления

1 Сетевой выключатель

Сетевой выключатель **1** на задней стороне прибора служит для включения или отключения подачи электроэнергии.

После включения сетевого выключателя устройство нагреет воду, произведет промывку и будет готово к работе.

Устройство не будет производить промывку, если при включении оно было еще теплое.



Внимание

Запрещается нажимать сетевой выключатель во время эксплуатации.

Перед выключением сначала нажмите кнопку «есо», чтобы запустить процесс автоматической промывки.







После этого отключите сетевой выключатель.

2 Поворотный регулятор уровня заполнения

Поворотным регулятором уровня заполнения можно плавно регулировать объем жидкости - от маленькой чашки  до большой чашки .

3 Дисплей

Дисплей служит для символьного отображения настроек и сообщений прибора.



	Приготовление кофе на 2 чашки
 мигает	Открыта крышка шахты для загрузки молотого кофе 15
 светится	Молотый кофе/Очистка
 светится	Слабый кофе
 светятся	Нормальный кофе
 светятся	Крепкий кофе
 мигают	Емкость для кофейных зерен пуста
S светится	Сервис: указание на необходимость удаления накипи/очистки
S мигает	Выполняется сервисная программа

 светится	Заполнить емкость для воды 13
 светится +  мигает	Заполнить емкость для воды 13 , чашку поставить под насадку для приготовления пены 9 , поворотный регулятор 8 установить в положение  .
 мигает	Поворотный регулятор 8 установить в положение  .
 светится	Поворотный регулятор 8 установить в положение  .
 светится	Опорожнить поддоны
 мигает	Поддоны отсутствуют

4 Кнопка приготовления кофе

Эта кнопка служит для приготовления кофе.



Для одной чашки нажать 1 раз, кофе размалывается, заваривается и поступает в чашку. Во время приготовления кофе мигает клавиша . 2-кратное нажатие кнопки в течение 3 секунд для двух чашек, кофе размалывается, заваривается и поступает в чашку; операция размола и заварки повторяется.

Во время приготовления кнопка  мигает, а на дисплее светится  (2 чашки).

I Повторным нажатием кнопки приготовления  можно досрочно остановить приготовление кофе.

5 Кнопка крепости кофе

Нажатием на кнопку  можно регулировать крепость кофе:

	слабый
	нормальный
	крепкий

Настройка отображается на дисплее.

6 Кнопка есо

При нажатии кнопки «есо» происходит переключение кофеварки в режим «есо» и ее возврат в нормальный режим.

При работе устройство в режиме «**есо**» потребляет меньше энергии. Все индикаторы и кнопки светятся тускло, только сообщения, например, «Empty trays» (Опорожнить поддоны), как всегда, отображаются ярко.

Снижается температура отсека для чашек (функция предварительного нагрева).

При переключении в режим «**есо**» одновременно запускается процесс автоматической промывки.

Устройство не производит промывку, если:



- перед переключением в режим «**есо**» приготовление кофе не производилось,
- незадолго до выключения производился процесс получения пара.

I Кофеварка запрограммирована таким образом, что примерно через 10 минут она автоматически переключится в режим «**есо**». Время переключения можно изменить, см. главу «Настройки и визуальная индикация».

7 Кнопка для приготовления пара

При нажатии кнопки  в приборе начинается производство пара для приготовления пены или подогрева.

8 Поворотный регулятор приготовления пара

Установкой поворотного регулятора в положение  или  можно готовить горячую воду или пар. Для приготовления пара также необходимо предварительно нажать кнопку  (см. раздел «Приготовление молочной пены и горячего молока»).

Настройки и визуальная индикация

Установка жесткости воды

Правильная установка жесткости воды важна для обеспечения своевременного напоминания о необходимости удаления накипи. Предварительно установлена степень жесткости воды 4.





Жесткость воды можно определить при помощи прилагаемой индикаторной полоски или узнать ее в местной водоснабжающей организации.

Степень	Градусы жесткости воды	
	Нем. (°dH)	Франц. (°fH)
1	1-7	1-13
2	8-15	14-27
3	16-23	28-42
4	24-30	43-54

- Определить жесткость воды при помощи прилагаемой индикаторной полоски.





Например, = жесткость 2

- Переключите кофеварку в режим «**есо**».
 - Удерживать кнопку  нажатой минимум 5 секунд. Количество светящихся кнопок управления , , **есо**,  соответствует установленному значению жесткости воды.
 - Нажимать кнопку , пока количество светящихся кнопок управления не будет соответствовать нужному значению жесткости воды.
 - Однократно нажать на кнопку **есо**. На короткое время загорятся кнопки управления, количество которых соответствует установленной жесткости; установленная жесткость воды сохраняется в памяти.
- При использовании фильтра для воды (специальная принадлежность) установить жесткость воды 1.

Указание: Если в течение 90 секунд ни одна кнопка не нажимается, прибор переходит в режим «**есо**», не сохраняя настройки. Установленная до этого жесткость воды не меняется.









При первом использовании фильтра или после замены фильтра необходимо произвести промывку прибора.

- Заполнить водой емкость для воды.

- Под насадку для приготовления пены **9** подставить достаточно большую емкость (прибл. 0,5 л).
- Поворотный регулятор **8** установить в положение .
- Прогнать через прибор прибл. 0,5 л воды.
- Вернуть поворотный регулятор в положение .

Установка температуры

Возможна установка трех различных значений температуры кофе.

- Переключите кофеварку в режим «**есо**».
- Удерживать одновременно нажатыми кнопки  +  минимум 5 секунд.
 светится = низкая температура
 +  светятся = средняя температура
 +  + **есо** светятся = высокая температура
- Нажатием на кнопку  можно установить необходимую температуру.
- Для сохранения параметра нажать на кнопку **есо**.



i На заводе по умолчанию установлена средняя температура.

Установите время переключения в режим «есо»



Кофеварку можно запрограммировать таким образом, что через определенное время (от 10 минут до 4 часов) она автоматически будет переключаться в режим «есо».

- Переключите кофеварку в режим «есо».
- Удерживайте нажатой кнопку  не менее 5 секунд.

Если горит кнопка 
= переключение произойдет через 10 минут

Если горят кнопки , 
= переключение произойдет через 30 минут

Если горят кнопки , , **есо**
= переключение произойдет через 2 часа

Если горят кнопки , , **есо**, 
= переключение произойдет через 4 часа



- Нажимая кнопку , можно установить нужное время.

- Для сохранения нажмите кнопку «есо».

i предварительно установленное на заводе время составляет 10 минут.

Сброс настроек

В режиме «есо» заданные значения жесткости воды, температуры и времени переключения можно одновременно вернуть на выставленные производителем.

- Переключите кофеварку в режим «есо» и выньте поддоны **21** и **22**.
- Удерживать одновременно нажатыми кнопки  и  минимум 5 секунд. В качестве подтверждения на короткое время загораются светодиоды (СИД).
- Вновь установить поддоны **21** и **22**, прибор в режиме «есо».

Установка степени помола

Ползунковым регулятором **17** можно установить необходимую степень помола кофе.

Внимание

Степень помола регулировать только при работающей кофемолке! В противном случае возможно повреждение прибора.

- Нажать кнопку приготовления .
- При работающей кофемолке установить ползунковый регулятор **17** в нужное положение: чем меньше точка, тем тоньше помол кофе.

i Действие новой настройки будет заметно только при приготовлении второй или третьей чашки кофе.

Совет: Для зерен темной обжарки устанавливайте более грубый помол, а для светлой обжарки – более тонкий.

Поплавок

Поплавок **23** в поддоне **22** показывает, когда поддон необходимо опорожнить.

- Когда поплавок **23** хорошо виден, следует опорожнить поддон **22**.

Приготовление кофе

Данная полностью автоматическая кофемашина эспрессо производит помол свежего кофе для каждого заваривания отдельно. Рекомендуется использовать специальные смеси кофейных зерен, предназначенные для кофеварок эспрессо и полностью автоматических кофемашин эспрессо. Эти смеси следует хранить в прохладном месте, в герметичной, плотно закрытой упаковке или использовать глубокую заморозку. Размалывать можно и замороженные кофейные зерна.

Совет: Чашку (чашки), особенно маленькие толстостенные чашки для эспрессо, следует предварительно подогреть на подставке для чашек **16** или ополаскивать горячей водой.

Приготовление кофе из кофейных зерен

Прибор должен быть готов к работе.

- Поворотным регулятором **2** установить необходимый уровень заполнения.
- Кнопкой **0** выбрать желаемую крепость кофе.
- Под устройство разлива кофе **10** поставить предварительно подогретую чашку (чашки).
- В зависимости от количества чашек нажмите на кнопку приготовления  однократно (1 чашка) или дважды в течение трех секунд (2 чашки). Кофе заваривается и затем наливается в чашку (чашки).

Внимание

При выборе двух чашек размол зерен и заваривание производятся последовательно два раза.

- Разлив кофе автоматически прекращается после вытекания установленного объема.

i Повторным нажатием кнопки приготовления  можно досрочно остановить приготовление кофе. Для заполнения 2 чашек устройство разлива кофе оснащено двумя насадками (чашки устанавливать рядом друг с другом).

Приготовление кофе из молотого эспрессо / кофе

Прибор должен быть готов к работе.

- Поворотным регулятором **2** установить необходимый уровень заполнения.
- Под устройство разлива кофе **10** поставить предварительно подогретую чашку (чашки).
- Открыть крышку шахты для загрузки молотого кофе **15**.
- В шахту для загрузки молотого кофе **15** засыпать **одну-две** мерные ложки (без «горки») кофе среднего помола.

Внимание

Не засыпать немолотые зерна или растворимый кофе! Засыпать не более двух мерных ложек кофе (без «горки»).

- Закрыть крышку шахты для загрузки молотого кофе **15**.

- Нажать кнопку приготовления .

i Для приготовления еще одной чашки из молотого кофе повторить процесс.



Указание: Если в течение 90 секунд кофе не готовится, камера заваривания автоматически опорожняется во избежание переполнения. Проводится промывка прибора.

Приготовление горячей воды



Прибор должен быть готов к работе. Данная функция позволяет производить приготовление горячей воды, например, для чашки чая.

Опасность ожога

Насадка для приготовления пены 9 сильно нагревается, братья только за пластиковую часть.

- Чашку подходящего размера поставить под насадку для приготовления пены 9.
- Установить маховичок 9а в среднее положение.
- Поворотный регулятор 8 установить в положение  .

Опасность ожога горячей жидкостью

После установки в положение   возможно образование небольшого количества брызг. Не прикасаться к насадке для приготовления пены 9 и не направлять ее на людей.

- Вода поступает в чашку.
- Завершить процесс возвратом регулятора 8 в положение .



Важно: В режиме «есо» нельзя приготовить горячую воду; сначала нажмите кнопку «есо», и лишь после этого можно приготовить горячую воду.





Приготовление молочной пены и горячего молока

Прибор должен быть готов к работе.



Опасность ожога

Насадка для приготовления пены 9 сильно нагревается, братья только за пластиковую часть.

- Маховичок 9а установить в положение  для приготовления молочной пены или  для подогрева молока.

- Трубку 9f опустить в емкость, заполненную достаточным количеством молока.
- Нажать кнопку . Она начнет мигать.
- !** Прибор производит подогрев в течение припл. 20 секунд.
- Чашку подходящего размера поставить под насадку для приготовления пены 9.
- Если светится кнопка , а на дисплее появляется , установить поворотный регулятор 8 в положение  .

Опасность ожога горячей жидкостью

После установки в положение   возможно образование небольшого количества брызг. Выходящий пар очень горячий, он может вызывать разбрызгивание жидкостей. Не прикасаться к насадке для приготовления пены 9 и не направлять ее на людей.

- Теперь происходит засасывание молока, оно взбивается в пену или подогревается.
- Завершить процесс возвратом регулятора 8 в положение .

Указание: После охлаждения насадки для приготовления пены 9 незамедлительно очистить ее. Засохшие остатки удаляются с трудом (см. раздел «Очистка насадки для приготовления пены»).

Совет: Рекомендуется использовать холодное молоко с жирностью 1,5%. Молочные напитки, например, какао, можно готовить, используя установку .

Уход и очистка

Опасность поражения током!

Перед очисткой отсоединить сетевой кабель от сети.

Запрещается погружать прибор в воду.

Не использовать паровые очистители.

Ежедневная очистка

В приборе после каждого использования образуются остатки кофе и молока.

Поэтому для их удаления рекомендуется ежедневно очищать автоматическую кофе-машину (лучше всего - в конце дня).

- Необходимо незамедлительно удалять остатки извести, молока и раствора для удаления накипи. Под такими остатками могут появиться коррозионные образования.
- В устройстве для разлива кофе 10 влажной тканью очистить обе разливные насадки.
- Корпус протереть влажной тканью. Не использовать абразивные чистящие средства.
- Все отсоединяемые детали промывать только вручную.
- Емкость для воды 13 промыть только водой.
- Снять, опорожнить и очистить поддон для кофейной гущи 21 и поддон для остатков воды 22.
- Протрите внутреннее пространство устройства (ниши для поддонов).

Указание: Если включение устройства производится в холодном состоянии или после приготовления кофе происходит переключение в режим «есо», устройство произведет автоматическую промывку. Тем самым произойдет самоочистка системы.

Очистка насадки для приготовления пены 9

Важно: Насадку для приготовления пены 9 очищать после каждого использования.

- Трубку 9f опустить в емкость с теплой водой.
- Под насадку для приготовления пены 9 поставить подходящую емкость.
- Нажать кнопку ☺, она начнет мигать.
- Прибор производит подогрев в течение прикл. 20 секунд.
- Если светится кнопка ☺, а на дисплее появляется ☹, установить поворотный регулятор 8 в положение !\☺☺.

⚠ Опасность ожога горячей жидкостью

После установки в положение !\☺☺ возможно образование небольшого количества брызг. Выходящий пар очень горячий. Не прикасаться к насадке для приготовления пены 9 и не направлять ее на людей.

- Прогнать через прибор прикл. 1 чашку воды.
- Завершить процесс возвратом регулятора 8 в положение ○.

Для тщательной очистки разобрать насадку для приготовления пены 9 (рис. D). Очистить мягкой щеткой с использованием щелочного моющего раствора. Все элементы сполоснуть чистой водой, просушить и собрать.

Очистка блока заваривания

Блок заваривания можно снимать для очистки (рис. E).

- Удерживайте нажатой кнопку «есо», пока не произойдет запуск автоматического процесса промывки.
- Сетевой выключатель 1 установить в положение 0.
- Открыть дверцу 18 блока заваривания 19.
- Удерживая красную кнопку 19a нажатой, повернуть рукоятку 19b вверх, чтобы был слышен щелчок при фиксации.
- Осторожно за рукоятку извлечь блок заваривания 19 и промыть его под проточной водой без использования моющих средств. Не мыть в посудомоечной машине.
- Внутреннее пространство прибора очистить пылесосом или протереть влажной тряпкой.
- Вставить блок заваривания 19 до упора.
- Удерживая красную кнопку 19a нажатой, повернуть рукоятку 19b до упора вниз, чтобы был слышен щелчок фиксации. Блок заваривания надежно закреплен.

- Вновь установить дверцу блока заваривания.

Сервисная программа: комбинированный процесс удаления накипи и очистки

Если при включенном приборе на дисплее появляется «S», следует незамедлительно произвести удаление накипи и очистку прибора, используя для этого сервисную программу. При нарушении указаний по выполнению сервисной программы возможно повреждение прибора.

Специально разработанные средства для удаления накипи (номер заказа 310967) и таблетки для очистки (номер заказа 310575) входят в комплект поставки прибора, их также можно получить через сервисную службу.

Внимание

При выполнении сервисной программы всегда использовать средства для удаления накипи и очистки согласно инструкции.

Запрещается прерывать выполнение сервисной программы! Не пить применяемые жидкости!

Запрещается использовать уксус или средства на основе уксуса!

Запрещается загружать таблетки для удаления накипи или иные средства для удаления накипи в шахту для загрузки таблеток для очистки!

I Во время выполнения сервисной программы (прибл. 40 минут) на дисплее мигает символ «S».

Важно: Если в емкость для воды установлен фильтр, обязательно удалить его перед запуском сервисной программы.

Запуск сервисной программы

Важно: В емкости для воды **13** должно оставаться еще примерно 0,5 л воды.

- Переключите кофеварку в режим «есо».
- Кнопку  удерживать нажатой минимум 5 секунд. Прибор дважды производит промывку через устройство для разлива кофе **10**.

➤  загорается на дисплее.

- Опорожнить и вновь установить поддоны **21** и **22**.

➤  загорается на дисплее.

- Открыть крышку шахты для загрузки молотого кофе/таблеток для очистки **15**.
- В шахту **15** загрузить **одну таблетку для очистки** и закрыть крышку.

➤ На дисплее появится , кнопка  мигает.

- Емкость для воды сначала опорожнить, затем заполнить ее теплой водой, добавить средство для удаления накипи и дать ему полностью раствориться в воде (общий объем жидкости 0,5 л).







или





В емкость для воды залить готовую смесь для удаления накипи (общий объем жидкости 0,5 л).

- Нажать на кнопку ; начнется удаление накипи в приборе. Продолжительность ок. 10 минут. Жидкость для удаления накипи поступает в поддон **22**.

➤ На дисплее мигает .



- Под насадку **9** поставить емкость достаточного объема и высоты (прибл. 0,5 литра).
- Поворотный регулятор **8** установить в положение , прибор продолжит удаление накипи, продолжительность прибл. 5 минут. Жидкость для удаления накипи будет вытекать в емкость.

-  загорается на дисплее.
- Опорожнить поддон **22** и установить его обратно.
- На дисплее появится , кнопка  мигает.
- Опорожнить и очистить емкость для воды **13**, заполнить водой до отметки «max» и установить обратно.
- Под насадку **9** поставить емкость достаточного объема (прибл. 0,5 литра).
- Нажать кнопку , начнется промывка прибора; вода будет вытекать в емкость.
- На дисплее горит .
- Поворотный регулятор **8** установить в положение ; прибор начнет процесс очистки. Продолжительность ок. 10 минут. Сначала жидкость внутри прибора поступает в поддон **22**, затем вытекает из устройства для разлива кофе.
-  загорается на дисплее.
- Поддоны **21** и **22** опорожнить, очистить и установить обратно.



Прибор производит нагрев и вновь готов к работе, если все четыре кнопки , , , **есо** и  светятся непрерывно.

Важно: Если сервисная программа была прервана, например, из-за отключения электроснабжения, **обязательно перед** повторным включением прибора промыть его.

- Сначала нажать на кнопку **есо**.

- СИД **S** и кнопка  мигают
- Тщательно промыть емкость для воды **13** и заполнить ее свежей водой.
- Нажать на кнопку ; прибор промывает поддон.
- СИД  мигает.
- Под насадку **9** поставить емкость достаточного объема и высоты (прибл.

0,5 литра) и повернуть регулятор **8** в положение . Вода будет вытекать в емкость.

- СИД  горит.
- Поворотный регулятор **8** вернуть в положение .

Проводится промывка прибора.





- Затем на дисплее загорится .
- Опорожнить поддоны и установить их обратно.

Прибор снова готов к работе.

Защита от замерзания

Чтобы избежать повреждений в результате воздействия холода во время транспортировки или хранения, прибор необходимо предварительно полностью опорожнить.



Прибор должен быть готов к работе.

- Под насадку **9** установить большую, узкую емкость.
- Нажать кнопку .
- Если светится кнопка , а на дисплее появляется , установить поворотный регулятор **8** в положение .
- Снять емкость для воды, опорожнить ее и установить на прежнее место. Какое-то время прибор будет вырабатывать пар.
- При прекращении выхода пара из насадки для приготовления пены **9** вернуть поворотный регулятор в положение .
- Отключить прибор.

Самостоятельное устранение небольших сбоев

Сбой	Причина	Устранение
☪☪☪ мигают, хотя емкость для кофейных зерен заполнена.	Кофемолка еще не полностью заполнена.	Повторно нажать кнопку приготовления ☪.
Невозможно приготовление горячей воды или пара.	Засорилась насадка для приготовления пены 9 .	Очистка насадки для приготовления пены 9 .
Слишком мало пены или слишком жидкая пена.	Загрязнена насадка для приготовления пены 9 .	Очистка насадки для приготовления пены 9 .
	Засорение дросселя 9g или маховичка 9a .	Тщательно очистить компоненты от остатков молока.
	Неподходящее молоко.	Использовать холодное молоко с жирностью 1,5%.
Кофе вытекает каплями.	Слишком тонкий помол.	Установить более грубый помол. Использовать кофе более грубого помола.
Кофе не вытекает.	Неправильно установлена емкость для воды 13 .	Проследить за правильностью установки емкости для воды 13 , при необходимости заполнить трубопроводную систему (см. «Начало работы»).
Кофе без типичной пенки («крема»).	Неподходящие сорта кофе. Используются не свежееобжаренные зерна.	Использовать другой сорт кофе. Использовать свежие кофейные зерна.
	Степень помола не соответствует кофейным зернам.	Оптимизировать степень помола.
Кофемолка не размалывает кофейные зерна.	Зерна не попадают в кофемолку (слишком маслянистые зерна).	Слегка постучать по емкости для кофейных зерен.
Если невозможно устранить сбой, обязательно свяжитесь с «горячей линией».		

Самостоятельное устранение небольших сбоев

Сбой	Причина	Устранение
Сильный шум при работе кофемолки.	Посторонние предметы в кофемолке (например, камешки, встречающиеся даже в кофе элитных сортов).	Свяжитесь с «горячей линией». Указание: Для продолжения приготовления кофе можно использовать молотый кофе.
Кнопка есо и кнопка  попеременно мигают.	Блок заваривания 19 отсутствует, неправильно установлен или не зафиксирован.	Вставить и зафиксировать блок заваривания 19 .
Символ  не появляется, хотя емкость для воды пуста.	Между емкостью для воды и корпусом образовалась водяная пленка, сбой системы распознавания воды.	Просушить емкость для воды и корпус.
Если невозможно устранить сбой, обязательно свяжитесь с «горячей линией».		

Утилизация

Данный прибор имеет маркировку согласно европейской директиве 2002/96/ЕС по утилизации старых электрических и электронных приборов (waste electrical and electronic equipment-WEEE). Этой директивой определены действующие на всей территории ЕС правила приема и утилизации старых приборов. Информацию об актуальных возможностях утилизации Вы можете получить в магазине, в котором Вы приобрели прибор.

Условия гарантийного обслуживания

Получить исчерпывающую информацию об условиях гарантийного обслуживания Вы можете в Вашем ближайшем авторизованном сервисном центре или в сервисном центре от производителя ООО «БСХ Бытовая Техника», а также найти в фирменном гарантийном талоне, выдаваемом при продаже.

Мы оставляем за собой право на внесение изменений.

DE Deutschland, Germany

BSH Hausgeräte Service GmbH
Zentralwerkstatt
Kleine Hausgeräte
Trautskirchener Straße 6 – 8
90431 Nürnberg
Online Auftragsstatus, Pickup
Service für Kaffeevollautomaten
und viele weitere Infos unter:
www.bosch-hausgeraete.de

Reparaturservice*
(Mo-Fr: 8.00-18.00 h erreichbar):
Tel.: 01801 33 53 03
mailto:cp-servicecenter@
bshg.com

Ersatzteilbestellung*
(365 Tage rund um die Uhr
erreichbar):

Tel.: 01801 33 53 04
Fax: 01801 33 53 08
mailto:spareparts@bshg.com

*) 3,9 Ct./Min. aus dem Festnetz
der T-Com, Mobil ggfs.
abweichend

AE United Arab Emirates,
الإمارات العربية المتحدة

BSH Home Appliances FZE
Round About 13,
Plot Nr MO-0532A
17312 Jebel Ali Free Zone – Dubai
Tel.: 04 881 4401
Fax: 04 881 4805
www.bosch-household.ae

AT Österreich, Austria

BSH Hausgeräte
Gesellschaft mbH
Werkskundendienst
für Hausgeräte
Quellenstrasse 2
1100 Wien
Tel.: 0810 240 260
innerhalb Österreichs
zum Regionaltarif
Tel.: 0810 700 400
Hotline für Espresso-Geräte
zum Regionaltarif
Fax: 01 605 75 51212
mailto:hausgeraete.ad@bshg.com
www.bosch-hausgeraete.at

AU Australia

BSH Home Appliances Pty. Ltd.
7-9 Arco Lane
HEATHERTON, Victoria 3202
Tel.: 1300 368 339
Fax: 1300 306 818
valid only in AUS
mailto:bshau-as@bshg.com

BA Bosnia-Herzegovina
Bosna i Hercegovina,

"HIGH" d.o.o.
Odošašina 57
71000 Sarajewo
Info-Line: 061 100 905
Fax: 033 213 513
mailto:delicnanda@hotmail.com

BE Belgique, België, Belgium

BSH Home Appliances S.A.
Avenue du Laerbeek 74
Laarbeeklaan 74
1090 Bruxelles – Brussel
Tel.: 070 222 141
Fax: 024 757 291
mailto:bru-repairs@bshg.com
www.electro.bosch.be

BG Bulgaria

EXPO2000-service
Ks. Ljulin, bl.549/B - patrer
1359 Sofia
Tel.: 02 826 0148
Fax: 02 925 0991
mailto:service@expo2000.bg

BH Bahrain, البحرين

Khalaifat Est.
P.O.BOX 5111
Manama
Tel.: 1759 2233
Fax: 1759 3340
mailto:info@khalaifat.com

BR Brasil, Brazil

BSH Continental
Electrodomésticos Ltda.
Serviços Autorizados de Fábrica
Eletrodomésticos
Rua Barão Geraldo Rezende, 250
Jd. Guanabara
13020-440 Campinas/SP
Tel.: 0800 704 5446
Fax: 0193 737 7769
mailto:HOR-CRM@bshg.com
www.boscheletrdomesticos.
com.br

CH Schweiz, Suisse,
Svizzera, Switzerland

BSH Hausgeräte AG
Werkskundendienst
für Hausgeräte
Fahrweidstrasse 80
8954 Geroldswil
www.bosch-hausgeraete.ch
mailto:ch-info.hausgeraete@
bshg.com
Service Tel.: 0848 840 040
Service Fax: 0848 840 041
mailto:ch-reparatur@bshg.com
Ersatzteile Tel.: 0848 880 080
Ersatzteile Fax: 0848 880 081
mailto:ch-ersatzteil@bshg.com

CY Cyprus, Κύπρος

BSH Ikiakes Syskeves-Service
39, Arh. Makaaniou III Str
2407 Egomi/Nikosia (Lefkosia)
Tel.: 022 819 550
Fax: 022 658 128
mailto:bsh.service.cyprus@
cytanet.com.cy

CZ Česká Republika,
Czech Republic

BSH domácí spotřebiče s.r.o.
Firemní servis domácích
spotřebičů
Pekařská 10b
150 00 Praha 5
Tel.: 0251 095 546
Fax: 0251 095 549
www.bosch-spotrebice.cz

DK Danmark, Denmark

Bosch Hvidevareservice
BSH Hvidevarer A/S
Telegrafvej 4
2750 Ballerup
Tel.: 44 89 89 85
Fax: 44 89 89 86
mailto:BSH-Service.dk@
BSHG.com
www.bosch-hvidevarer.com

EE Eesti, Estonia

SIMSON OÜ
RAUA 55
10152 Tallinn
Tel.: 0627 8730
Fax: 0627 8733
mailto:teenindus@simson.ee

ES España, Spain

En caso de avería llámenos
al numero abajo indicado,
le recogemos el aparato en
su domicilio. También puede
comprar los accesorios y
productos de mantenimiento
de su cafetera.
Tel.: 902 28 88 38
BSH Electrodomésticos
España S. A.
Servicio BSH al Cliente
Polígono Malpica, Calle D,
Parcela 96 A
50016 Zaragoza
Tel.: 902 245 255
mailto:CAU-Bosch@bshg.com
www.bosch-ed.com

FI Suomi, Finland

BSH Kodinkoneet Oy
Sinimäentie 8 D, PL 66
02631 Espoo
Tel.: 020 7510700
Fax: 020 7510790
mailto:bosch.kodinkonehuolto@
bshg.com
www.bosch-kodinkoneet.com

FR France

BSH Electroménager S.A.S.
SAV Constructeur
50 Rue Ardoin – BP 47
93401 Saint-Ouen cedex

Service Dépannage à Domicile:
0 825 398 010 (0,15 € TTC/mn)

Service Consommateurs:
0 892 698 010 (0,34 € TTC/mn)

Service Pièces Détachées
et Accessoires:
0 892 698 009 (0,34 € TTC/mn)
www.bosch-electromenager.com

GB Great Britain

BSH Home Appliances Ltd.
BSH Appliance Care,
Service Division
Grand Union House
Old Wolverton Road
Wolverton
Milton Keynes MK12 5ZR
www.bshappliancecare.co.uk/
bosch

Service Requests (nationwide)
Tel.: 0844 8928979
mailto:mks-servicerequest@
bshg.com

Spares and Accessories
Tel.: 0844 8928921
mailto:mks-spares@bshg.com

Product Advice
Tel.: 0844 8928925
mailto:mks-productadvice@
bshg.com

Head office
Tel.: 0844 8928922
Fax: 01908 328670

GR Greece, Ελλάς

BSH Ikiakes Siskevas A. B. E.
Kentriko Ipokatastima Service
17 km E.O. Athinon-Lamias &
Potamou 20
145 64 Kifisia

Griechenland – Athen
Tel.: 2104 277 701
Fax: 2104 277 669

Nord-Griechenland – Thessaloniki
Tel.: 2310 479 298
Fax: 2310 475 574

Sued-Griechenland –
Heraklion/Kreta
Tel.: 2810 325 403
Fax: 2810 324 585

Zentral-Griechenland – Patras
Tel.: 2610 330 478
Fax: 2610 331 832
mailto:cs_gr_helpdesk@bshg.com
www.bosch-home.gr

HK Hong Kong, 香港

BSH Home Appliances Limited
Unit 1 & 2, 3th Floor
North Block, Skyway House
3 Sham Mong Road
Tai Kok Tsui, Kowloon
Hongkong

Tel.: 2565 6151
Fax: 2565 6252
mailto:servis@andabaka.hr

HR Hrvatska, Croatia

Andabaka d.o.o.
Gunduliceva 10
21000 Split

Info-Line: 021 481 403
Info-Fax: 021 481 402
mailto:servis@andabaka.hr

HU Magyarország, Hungary

BSH Háztartási Készülék
Kereskedelmi Kft.
Háztartási gépek márkaszervize
Királyhágó tér 8-9.
1126 Budapest

Hibabejelentés
Tel.: 01 489 5461
Fax: 01 201 8786
mailto:hibabejelentés@bsh.hu

Alkatrészrendelés
Tel.: 01 489 5463
Fax: 01 201 8786
mailto:alkatrészrendeles@bsh.hu
www.bosch-haztartasi-gepek.hu

IE Republic of Ireland

BSH Home Appliances Ltd.
BSH Appliance Care,
Service Division
Unit F4, Ballymount Drive
Ballymount Industrial Estate
Walkinstown
Dublin 12
www.bshappliancecare.ie/Bosch

Service Requests, Spares and
Accessories
Tel.: 01450 2655
Fax: 01450 2520

IL Israel, ישראל

C/S/B Home Appliance Ltd.
Uliel Building
2, Hamelacha St.
Industrial Park North
71293 Lod
Tel.: 08 9777 222
Fax: 08 9777 245
mailto:csb-serv@zahav.net.il

IS Iceland

Smith & Norland hf.
Noatuni 4
105 Reykjavik
Tel.: 0520 3000
Fax: 0520 3011
www.sminor.is

IT Italia, Italy

BSH Elettrodomestici S.p.A.
Via. M. Millzoli 1
20147 Milano (MI)
Numero verde 800 829120
mailto:mil-assistenza@bshg.com
www.bosch-elettrodomestici.it

KZ Kazakhstan, Қазақстан

Kombitechnocenter
Seyfulina No:222
480096 Almaty
Tel.: 272 793 333
Fax: 272 798 383
mailto:cts_pavel@bk.ru

LB Lebanon, لبنان

Teheni, Hana & Co.
Boulevard Dora 4043 Beyrouth
P.O. Box 90449
Jdeideh 1202 2040
Tel.: 01 255 211
Fax: 01 257 359
mailto:Info@Teheni-Hana.com

LT Lietuva, Lithuania

Senuku Prekybos Centras UAB.
Jonavos g. 62
44192 Kaunas
Tel.: 0372 12146
Fax: 0372 12165
www.senukai.lt

UAB "AG Service"
R.Kalantos g. 32,
52494 Kaunas
Tel.: 037 301032
Free call line 8800 77577
Fax: 037 331363
mailto:servisas@agservice.lt
www.agservice.lt

LU Luxembourg

BSH électroménagers S. A.
13-15,ZI Breedeweues
1259 Senningerberg
Tel.: 26349 300
Fax: 26349 315
mailto:lux-info.electromenagers@
bshg.com
www.bsh.lu

LV Latvija, Latvia

Sia Olimpeks Elektroniks Ltd.
Bullu street 70c
1067 Riga
Tel.: 07 42 41 37
mailto:bt@olimpeks.lv

SIA Baltijas servisa centrs
Brivibas gatve 201
1039 Riga
Tel.: 670 705 20
Fax: 670 705 24
mailto:domoservice@elkor.lv
www.servisacentrs.lv

SIA "ELEKTRONIKA-SERVISS"
Tadaiku str. 4
1004 Riga
Tel.: 067 71 70 60
mailto:serviss@elektronika.lv
www.elektronika.lv

ME Crna Gora, Montenegro

Elektronika komerc
Ulica Slobode 17
84000 Bijelo polje
Tel./Fax: 084 432 575
mailto:elektronikabsh@cg.yu

MK Macedonia, Македонија

Vudelgo
Pero Nakov b.b.
1000 Skopje
Tel.: 02 2580 064
Tel.: 02 2551 099
mailto:goran@vudelgo.com.mk

MT Malta

Oxford House Ltd.
Notabile Road
Mriehel BKR 14
Tel.: 021 442 334
Fax: 021 488 656
www.oxfordhouse.com.mt

NL Nederlande, Netherlands

BSH Huishoudapparaten B.V.
Keienbergweg 97
1101 GG Amsterdam Zuidoost
Storingsmelding:
Tel.: 020 430 3 430
Fax: 020 430 3 445
Onderdelenverkoop:
Tel.: 020 430 3 435
Fax: 020 430 3 400
mailto:infoteam.nl@bshg.com
www.boschservicedienst.nl

NO Norge, Norway

BSH Husholdningsapparater A/S
Grensesvingen 9
0661 Oslo
Tel.: 22 66 06 00
Fax: 22 66 05 50
5052 Bergen
Tel.: 55 59 68 80
Fax: 55 59 68 90
7037 Trondheim
Tel.: 73 95 23 30
Fax: 73 95 23 40
mailto:service-deler@bshg.com
www.bosch-hvitevarer.com

NZ New Zealand

BSH Home Appliances Ltd.
New Zealand Branch
Unit F 2, 4 Orbit Drive
Mairangi Bay, Auckland 1310
Tel.: 09 477 0492
Fax: 09 477 2647
www.bosch.co.nz

PL Polska, Poland

BSH Sprzęt Gospodarstwa
Domowego Sp. z o.o.
Al. Jerozolimskie 183
02-222 Warszawa
Centrala Serwisu
Tel.: 0801 191 534
Fax: 022 57 27 709
mailto:Serwis.Fabryczny@
bshg.com
www.bosch-agd.pl

PT Portugal

BSHP Electrodomésticos, Lda.
Rua Alto do Montijo, nº 15
2790-012 Carnaxide
Tel.: 707 500 545
Fax: 21 4250 701
mailto:careline.portugal@
bshg.com
www.electrodomesticos.bosch.pt

RO România, Romania

BSH Electrocasnice srl.
Sos. Bucuresti-Ploiesti,
nr.17-21, sect.1
13682 Bucuresti
Tel.: 0801 000 110
Fax: 021 203 9731
mailto:service.romania@
bshg.com

RU Russia, Россия

ООО "БСХ Бытовая техника"
Сервис от производителя
Малая Калужская 19
119071 Москва
тел.: 495 737 2961
факс: 495 737 2982
mailto:mok-kdhl@bshg.com
www.bsh-service.ru

SE Sverige, Sweden

BSH Hushållsapparater AB
Röntgenvägen 1
Solna
Tel.: 0771 11 22 77
Fax: 0771 11 22 88
41104 Göteborg
Tel.: 0771 11 22 77
Fax: 0771 11 22 88
21376 Malmö
Tel.: 0771 11 22 77
Fax: 0771 11 22 88
mailto:service.stockholm@
bshg.com
www.bosch-hushall.com

SG Singapore, 新加坡

BSH Home Appliances
(SEA) Pte. Ltd.
38C-38D Jalan Pemimpin
577180 Singapore
Tel.: 6350 5000
Fax: 6350 5050
mailto:bshsgp.service@bshg.com

SI Slovenija, Slovenia

BSH Hišni aparati d.o.o.
Litostrjska 48
1000 Ljubljana
Tel.: 01 583 08 87
Fax: 01 583 08 89
mailto:informacije.servis@
bshg.com
www.bosch-hisniaparati.si

SK Slovensko, Slovakia

Technoservis Bratislava
Trhová 38
84108 Bratislava – Doubravka
Tel./Fax: 02 6446 3643
www.bosch-spotrebice.sk

TR Türkiye, Turkey

BSH Ev Aletleri Sanayi
ve Ticaret A. S.
Cakmak Mahallesi,
Balkan Caddesi No:51
34770 Ümraniye, Istanbul
Tel.: 0 216 444 6333
Fax: 0 216 528 9188
mailto:careline.turkey@bshg.com
www.bosch-home.com

TW Taiwan, 台灣

Achelis Taiwan Co. Ltd.
4th Floor, No.112
Chung Hsiao E. Road, Sec. 1
Taipei
Tel.: 02 5556 2556
Fax: 02 5556 1235
www.boschappliance.com.tw

UA Ukraine, Украина

Київ
ТОВ "Дойчелектросервіс"
тел.: 044 248 71 54, 55
СП "Аматі-Сервіс"
тел.: 044 568 51 50
ТОВ «Техноофіс»
тел.: 044 274 96 72, 74, 76
ТОВ "Глобуттехсервіс"
тел.: 044 462 50 05
www.bosch-pt.com.ua

XK Kosovo

NTP GAMA
Ruga Mag Prishtine-Ferizaj
70000 Ferizaj
Tel.: 038 502 448
Fax: 029 021 434
mailto:gama_mb@yahoo.com

XS Srbija, Serbia

SZR "SPECIJALELEKTRO"
Bulevar Milutina Milankovića 34.
11070 Novi Beograd
Tel.: 011 2147 110
Fax: 011 2139 689
mailto:spec.el@eunet.yu

ZA South Africa

BSH Home Appliances (Pty) Ltd.
15 th Rd., Randjespark
Private Bag X36, Randjespark
1685 Midrand – Johannesburg
Tel.: 086 002 6724
Fax: 011 265 7852
mailto:service@bsh.co.za
www.boschappliances.co.za

Garantiebedingungen

Gültig in der Bundesrepublik Deutschland

Die nachstehenden Bedingungen, die Voraussetzungen und Umfang unserer Garantieleistung umschreiben, lassen die Gewährleistungsverpflichtungen des Verkäufers aus dem Kaufvertrag mit dem Endabnehmer unberührt.

Für dieses Gerät leisten wir Garantie gemäß nachstehenden Bedingungen:

1. Wir beheben unentgeltlich nach Maßgabe der folgenden Bedingungen (Nr. 2 – 6) Mängel am Gerät, die nachweislich auf einem Material- und/oder Herstellungsfehler beruhen wenn sie uns unverzüglich nach Feststellung und innerhalb von 24 Monaten – bei gewerblichem Gebrauch oder gleichzusetzender Beanspruchung innerhalb von 12 Monaten – nach Lieferung an den Erstendabnehmer gemeldet werden. Zeigt sich der Mangel innerhalb von 6 Monaten ab Lieferung, wird vermutet, dass es sich um einen Material- oder Herstellungsfehler handelt.
2. Die Garantie erstreckt sich nicht auf leicht zerbrechliche Teile wie z.B. Glas oder Kunststoff bzw. Glühlampen.
Eine Garantiepflicht wird nicht ausgelöst durch geringfügige Abweichungen von der Soll-Beschaffenheit, die für Wert und Gebrauchstauglichkeit des Gerätes unerheblich sind, oder durch Schäden aus chemischen und elektrochemischen Einwirkungen von Wasser, sowie allgemein aus anomalen Umweltbedingungen oder sachfremden Betriebsbedingungen oder das Gerät sonst mit ungeeigneten Stoffen in Berührung gekommen ist. Ebenso kann keine Garantie übernommen werden, wenn die Mängel am Gerät auf Transportschäden, die nicht von uns zu vertreten sind, nicht fachgerechte Installation und Montage, Fehlgebrauch, mangelnde Pflege oder Nichtbeachtung von Bedienungs- oder Montagehinweisen zurückzuführen sind.
Der Garantieanspruch erlischt, wenn Reparaturen oder Eingriffe von Personen vorgenommen werden, die hierzu von uns nicht ermächtigt sind, oder wenn unsere Geräte mit Ersatzteilen, Ergänzungs- oder Zubehörteilen versehen werden, die keine Originalteile sind und dadurch ein Defekt verursacht wurde.
3. Die Garantieleistung erfolgt in der Weise, dass mangelhafte Teile nach unserer Wahl unentgeltlich instandgesetzt oder durch einwandfreie Teile ersetzt werden.
Geräte, die zumutbar (z.B. im PKW) transportiert werden können und für die unter Bezugnahme auf diese Garantie eine Garantieleistung beansprucht wird, sind unserer nächstgelegenen Kundendienststelle oder unserem Vertragskundendienst zu übergeben oder einzusenden. Instandsetzungen am Aufstellungsort können nur für stationär betriebene (feststehende) Geräte verlangt werden.
Es ist jeweils der Kaufbeleg mit Kauf- und/oder Lieferdatum vorzulegen. Ersetzte Teile gehen in unser Eigentum über.
4. Sofern die Nachbesserung von uns abgelehnt wird oder fehlschlägt, wird innerhalb der oben genannten Garantiezeit auf Wunsch des Endabnehmers kostenfrei gleichwertiger Ersatz geliefert. Im Falle einer Ersatzlieferung behalten wir uns die Geltendmachung einer angemessenen Nutzungsanrechnung für die bisherige Nutzungszeit vor.
5. Garantieleistungen bewirken weder eine Verlängerung der Garantiefrist, noch setzen sie eine neue Garantiefrist in Lauf. Die Garantiefrist für eingebaute Ersatzteile endet mit der Garantiefrist für das ganze Gerät.
6. Weitergehende oder andere Ansprüche, insbesondere solche auf Ersatz außerhalb des Gerätes entstandener Schäden sind – soweit eine Haftung nicht zwingend gesetzlich angeordnet ist – ausgeschlossen.

Diese Garantiebedingungen gelten für Deutschland.

Für im Ausland gekaufte Geräte gelten die von unserer jeweils zuständigen Landesvertretung herausgegebenen Garantiebedingungen. Diese können Sie über Ihren Fachhändler, bei dem Sie das Gerät gekauft haben, oder direkt bei unserer Landesvertretung anfordern.

Beachten Sie unser weiteres Kundendienst-Angebot:

Auch nach Ablauf der Garantie stehen Ihnen unser Werkskundendienst und unsere Servicepartner zur Verfügung.

Robert Bosch Hausgeräte GmbH
Carl-Wery-Str. 34 / 81739 München // Germany

Für Produktinformationen sowie Anwendungs- und Bedienungsfragen aus Deutschland:

Bosch-Infoteam

(Mo-Fr: 8.00-18.00 Uhr erreichbar)

Tel.: 01805 267242* oder unter

bosch-infoteam@bshg.com

*) 0,14 EUR/Min. aus dem Festnetz der T-Com; Mobilfunktarife können abweichen.