

**Miele**  
**PROFESSIONAL**

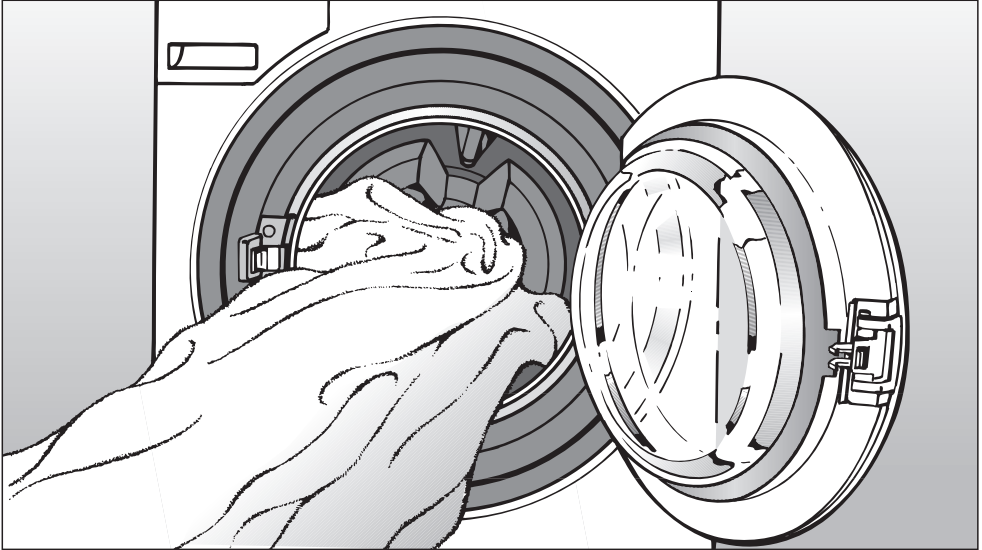

Инструкция по эксплуатации и  
монтажу  
Автоматическая стиральная  
машина  
PW 6080 Vario

До установки, подключения и подготовки к работе **обязательно** прочтите инструкцию по эксплуатации.

Этим Вы обезопасите себя и предотвратите повреждения изделия.

ru - RU, UA, KZ

M.-Nr. 07 530 230

# Ваш вклад в охрану окружающей среды

---

## Утилизация упаковки

Упаковка защищает стиральную машину от повреждений при транспортировке. Материалы, используемые при изготовлении упаковки, безопасны для окружающей среды и легко утилизируемы, поэтому они подлежат переработке.

Возвращение упаковки для ее вторичной переработки приводит к экономии сырья и уменьшению количества отходов.

## Утилизация отслужившего прибора

Отслужившие электрические и электронные приборы часто содержат ценные компоненты. В то же время материалы приборов содержат вредные вещества, необходимые для работы и безопасности техники. При неправильном обращении с отслужившими приборами или их попадании в бытовой мусор такие вещества могут нанести вред здоровью человека и окружающей среде. Поэтому не рекомендуется выбрасывать отслужившие приборы вместе с обычным бытовым мусором.

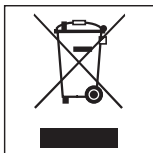

Рекомендуем Вам сдать отслуживший прибор в пункт приема и утилизации электрических и электронных приборов.

До момента отправления в утилизацию отслуживший прибор должен храниться в недоступном для детей месте.

## Экономия электроэнергии

### Расход электроэнергии и воды

- Используйте возможность максимальной загрузки машины в соответствующей программе стирки. Расход электроэнергии и воды в расчете на общее количество белья будет в этом случае самым оптимальным.
- Расход электроэнергии и воды в расчете на общее количество белья будет в этом случае минимальным.

### Моющие средства

- Рекомендуется использовать моющее средство в количестве, не превышающем указанное на упаковке.
- При стирке небольшого количества белья уменьшайте количество загружаемого моющего средства.

### Если белье будет сушиться в сушильной машине

Для экономии электроэнергии при сушке выбирайте максимальную скорость отжима, допустимую для выбранной программы стирки.

<b>Ваш вклад в охрану окружающей среды</b> . . . . .	2
<b>Указания по безопасности и предупреждения</b> . . . . .	6
<b>Управление стиральной машиной</b> . . . . .	11
Панель управления . . . . .	11
Указание для первичного запуска . . . . .	11
Принцип работы дисплея . . . . .	12
Управление вариантом машины для прачечной . . . . .	14
<b>Указания и рекомендации по уходу за бельем</b> . . . . .	15
1. Подготовить белье. . . . .	15
2. Загрузить стиральную машину . . . . .	16
3. Выбрать программу . . . . .	16
Символы по уходу . . . . .	17
<b>Краткая инструкция</b> . . . . .	18
<b>Выбор программы</b> . . . . .	22
Выбор/изменение программы . . . . .	22
Сохранение программы в качестве персональной. . . . .	24
<b>Опции</b> . . . . .	25
Предварительная стирка . . . . .	25
Останов. накрахм. . . . .	25
Останов. полоск. . . . .	26
Интенсивно* . . . . .	26
Аква плюс* . . . . .	26
<b>Таймер</b> . . . . .	27
<b>Отжим</b> . . . . .	28
Максимальная скорость окончательного отжима . . . . .	28
Отжим с полосканием . . . . .	28
Отмена окончательного отжима (останов. полоск.) . . . . .	28
Отмена отжима с полосканием и окончательного отжима . . . . .	28

# Содержание

---

<b>Изменение процесса выполнения программы</b> . . . . .	29
Кассовый аппарат . . . . .	29
Остановка выполнения программы . . . . .	29
Отмена программы . . . . .	29
Изменение программы . . . . .	29
<b>Моющие средства</b> . . . . .	30
Устройство смягчения воды . . . . .	30
Компонентное моющее средство . . . . .	30
Обесцвечивание/Окрашивание . . . . .	30
Кондиционер для белья, добавки для придания ткани формы, крахмал или жидкий крахмал.. . . . .	31
Автоматическое кондиционирование, придание формы или накрахмаливание с использованием жидкого крахмала. . . . .	31
Отдельное использование кондиционера или добавки для придания формы . . . . .	31
Отдельное накрахмаливание . . . . .	31
Накрахмаливание с использованием опции Остан. накрахм. . . . .	32
Внешнее дозирование . . . . .	33
Сенсор емкости. . . . .	33
<b>Чистка и уход</b> . . . . .	35
Чистка стиральной машины . . . . .	35
Чистка фильтров в системе подачи воды. . . . .	38
<b>Помощь при неполадках</b> . . . . .	39
Что делать, если . . . . .	39
Невозможно запустить ни одной программы стирки . . . . .	39
Дисплей показывает сообщение о неисправности. . . . .	40
Общие проблемы со стиральной машиной . . . . .	41
Неудовлетворительный результат стирки . . . . .	42
Дверца загрузочного люка не открывается . . . . .	43
Продолжение программы после перебоя в сети электропитания . . . . .	43
Открывание дверцы люка при засорении слива и/или нарушении электропитания. . . . .	44
Дайте стечь воде... . . . .	44
... при исполнении со сливным фильтром . . . . .	44

Чистка системы слива . . . . .	45
... при исполнении со сливным клапаном . . . . .	45
Открытие дверцы загрузочного люка . . . . .	46
<b>Сервисная служба . . . . .</b>	<b>47</b>
Ремонтные работы . . . . .	47
Внешний интерфейс РС . . . . .	47
Дополнительно приобретаемые принадлежности . . . . .	47
Сертификат (только для РФ) . . . . .	47
<b>Установка и подключение . . . . .</b>	<b>48</b>
Вид спереди . . . . .	48
Вид сзади . . . . .	49
Вид сбоку . . . . .	50
Вид сверху . . . . .	50
Установка стиральной машины . . . . .	50
Установка на цоколе . . . . .	51
Кассовый аппарат . . . . .	51
Место установки . . . . .	52
Удаление транспортировочного крепления . . . . .	52
Установка транспортировочного крепления . . . . .	53
Выравнивание машины . . . . .	54
Подключение воды . . . . .	55
Подключение холодной воды . . . . .	55
Подключение горячей воды . . . . .	56
Подключение к технической воде . . . . .	56
Подключение к очень горячей воде . . . . .	56
Слив воды . . . . .	57
Сливной клапан . . . . .	57
Сливной насос . . . . .	57
Электроподключение . . . . .	58
<b>Технические характеристики . . . . .</b>	<b>59</b>

# Указания по безопасности и предупреждения

---

Эта автоматическая стиральная машина отвечает нормам технической безопасности. Однако, ее ненадлежащее использование может привести к травмам персонала и материальному ущербу.

Перед первым использованием стиральной машины внимательно прочитайте данную инструкцию по эксплуатации. В ней содержатся важные сведения по технике безопасности, монтажу, эксплуатации и техобслуживанию стиральной машины. Вы обезопасите себя и избежите повреждений стиральной машины.

Если в дальнейшем у этой автоматической стиральной машины будут новые владельцы, то они должны иметь представление об этих важнейших правилах безопасности, которые должны быть ему переданы.

Бережно храните данную инструкцию и по возможности передайте ее следующему владельцу стиральной машины.

## Надлежащее использование

▶ Стиральная машина предназначена исключительно для стирки текстильных изделий, на этикетке по уходу которых производителем декларировано, что они пригодны для машинной стирки. Использование машины в других целях может быть опасным. Производитель не несет

ответственности за возможные повреждения, причиной которых является ненадлежащее использование или неправильная эксплуатация машины.

▶ Стиральную машину следует эксплуатировать в соответствии с инструкцией по эксплуатации, регулярно проводить ее техническое обслуживание и проверять на работоспособность.

▶ Лицам, которые по состоянию здоровья или из-за отсутствия опыта и соответствующих знаний не могут уверенно управлять автоматической стиральной машиной, не рекомендуется ее эксплуатация без присмотра или руководства со стороны ответственного лица.

▶ Не оставляйте без надзора детей, если они находятся вблизи стиральной машины. Никогда не позволяйте детям играть со стиральной машиной.

▶ Стандарт дезинфекции как при термическом, так и при термо-химическом методе (из списка, в соответствии с § 18 IFSG) обеспечивает потребитель, проводя соответствующие проверки. Программы дезинфекции нельзя прерывать, так как в противном случае результат дезинфекции может оказаться не полным.

# Указания по безопасности и предупреждения

## Техника безопасности

► Перед установкой и эксплуатацией проверьте стиральную машину на наличие внешних видимых повреждений.

Поврежденную стиральную машину запрещается устанавливать или вводить в эксплуатацию.

► Электробезопасность этой стиральной машины гарантирована только в том случае, если она подключена к системе защитного заземления, выполненной в соответствии с предписаниями. Очень важно проверить соблюдение этого основополагающего условия обеспечения электробезопасности, а в случае сомнения поручите специалисту-электрику проверить домашнюю электропроводку. Производитель не может нести ответственности за повреждения, причиной которых является отсутствие или обрыв защитного заземления.

► Неквалифицированный ремонт может стать для потребителя причиной непредусмотренных опасностей, за которые производитель не может нести ответственности. Ремонтные работы могут проводиться только авторизованными фирмой Miele организациями, в противном случае при последующих повреждениях прибора будет утеряно право на гарантийный ремонт.

► Не делайте никаких изменений в стиральной машине, которые не оговариваются специально фирмой Miele.

► В случае неисправности или при проведении чистки и ухода автоматическая стиральная машина считается отключенной от электросети только, если:

- сетевая вилка машины вынута из розетки, или
- выключен предохранитель на электрощитке, или
- полностью вывернут резьбовой предохранитель на электрощитке.

► Стиральную машину можно подключать к водопроводной сети только с использованием нового, не бывшего в употреблении, комплекта шлангов. Старые комплекты шлангов использовать не допускается. Регулярно проверяйте шланги. Тогда Вы сможете из своевременно заменить и избежать ущерба от воды.

► Вышедшие из строя детали конструкции должны заменяться только на оригинальные запчасти Miele. Только при использовании этих деталей Miele гарантирует, что требования по технике безопасности будут выполнены в полном объеме.

► **Не** открывайте дверцу загрузочного люка стиральной машины с силой. Для обеспечения предохранительной функции дверного замка, ручка дверцы оборудована устройством предохранения от рывков.

## Указания по безопасности и предупреждения

---

► Размещение и подключение этого прибора на нестационарных объектах (например, на судах) должно быть выполнено только специализированной организацией/специалистами, если они обеспечат условия для безопасной эксплуатации этого прибора.

### Надлежащее использование

► Не устанавливайте стиральную машину в помещениях, где существует опасность промерзания.

Замерзшие шланги могут прорваться или лопнуть, а надежность электроники при температурах ниже нуля градусов снижается.

► Перед вводом в эксплуатацию необходимо снять транспортировочное крепление с обратной стороны машины (см. главу "Установка и подключение", раздел "Снятие транспортировочного крепления"). В противном случае при выполнении отжима неснятое крепление может повредить стиральную машину и стоящую рядом мебель/оборудование.

► Перед длительным отсутствием (например, отпуском) перекройте водопроводный кран, в особенности, если вблизи от стиральной машины в полу отсутствует слив (водосток).

► Опасность залива водой!

Перед навешиванием сливного шланга на раковину убедитесь, что слив воды происходит достаточно быстро.

Закрепите сливной шланг во избежание соскальзывания. Сила обратной отдачи вытекающей воды может вытолкнуть незакрепленный шланг из раковины.

► Следите за тем, чтобы в стиральную машину не попадали инородные предметы (например, гвозди, иголки, монеты, канцелярские скрепки). Прежде всего перед стиркой нужно вынуть металлические деньги, которые могут быть в карманах белья. Эти инородные тела могут повредить элементы конструкции машины (например, бак, барабан). В свою очередь поврежденные элементы конструкции могут впоследствии при стирке стать причиной повреждения белья.

► При правильной дозировке моющих средств не требуется очищать стиральную машину от накипи. Если же в Вашей машине образовался настолько сильный известковый налет, что требуется удаление накипи, используйте для этого специальные средства с защитой от коррозии. Эти средства можно приобрести в фирменных магазинах или сервисной службе фирмы Miele. Строго следуйте рекомендациям по применению средств для удаления накипи.



## Указания по безопасности и предупреждения

---

- ▶ Текстильные изделия, обработанные чистящими средствами с содержанием растворителей, перед стиркой следует хорошо прополоскать в чистой воде.
- ▶ Не допускается использование в стиральной машине чистящих средств с содержанием растворителей (например, бензина). Иначе возможно повреждение деталей машины и выделение ядовитых паров. Возникает также опасность возгорания и взрыва!
- ▶ Не храните и не используйте в непосредственной близости от стиральной машины бензин, керосин или подобные горючие вещества. Опасность возгорания и взрыва!
- ▶ Разрешается использование специальных красителей для автоматических стиральных машин. Строго соблюдайте указания по применению фирмы-изготовителя.
- ▶ Обесцвечивающие средства могут содержать соединения серы и, следовательно, вызывать коррозию. Поэтому использование обесцвечивающих средств в автоматических стиральных машинах не допускается.
- ▶ Не допускается контакт поверхностей из нержавеющей стали (фронтальная поверхность, крышка, корпус) с жидкими моющими и дезинфицирующими средствами, содержащими хлор или натрий-гипохлорид. Воздействие этих средств может вызывать коррозию нержавеющей стали. Испарения отбеливателей, содержащих хлор, также могут действовать агрессивно и вызывать коррозию. Поэтому не допускается хранение открытых емкостей с такими средствами в непосредственной близости от машины.
- ▶ Запрещается чистить стиральную машину с использованием аэрозольных очистителей под давлением или струей воды.
- ▶ Обязательно обращайтесь внимание при использовании и комбинировании моющих и специальных средств на указания, приводимые изготовителем на упаковке. Всегда применяйте моющее средство только в случаях, предусмотренных его изготовителем, что позволит избежать повреждений материалов и бурных химических реакций.

# Указания по безопасности и предупреждения

---

## Принадлежности

▶ В прибор могут быть установлены или встроены дополнительные принадлежности, если на это имеется особое разрешение фирмы Miele. При установке и встраивании других деталей будет утрачено право на гарантийное обслуживание, а также может произойти потеря гарантированного качества работы прибора.

## Утилизация отслужившего прибора

▶ Если Вы желаете заменить стиральную машину, то предварительно следует привести в нерабочее состояние замок дверцы. Вы помешаете играющим маленьким детям закрыться внутри машины и этим поставить под угрозу свою жизнь.

Miele не несет ответственность за повреждения, причиной которых было игнорирование приведенных указаний по безопасности и предупреждений.

## Панель управления

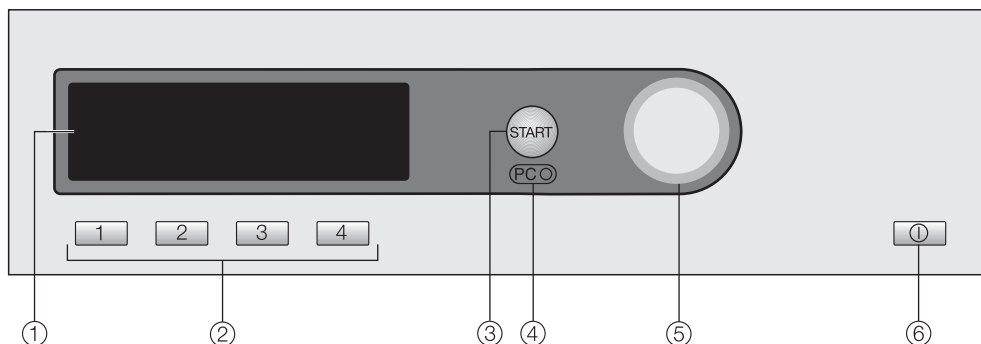

### ① Дисплей

Подробная информация приведена на следующих страницах.

### ② Программируемые кнопки

Для быстрого выбора программы стирки. Эти кнопки можно запрограммировать под наиболее часто используемые программы.

### ③ Кнопка *Старт*

### ④ Внешний интерфейс PC

Служит для сервисной службы местом подключения компьютера при проведении техобслуживания.

### ⑤ Мультифункциональный селектор

С его помощью выбираются (= поворотом) и подтверждаются (= нажатием) пункты меню.

### ⑥ Кнопка *Вкл-Выкл* ①

## Указание для первичного запуска

Перед первичным запуском прибор необходимо правильно установить и подключить. Учитывайте указания, приведенные в главе "Установка и подключение".

Выполните первичный запуск, как это описано в инструкции "Первичный запуск, обзор программ, установки".

# Управление стиральной машиной

## Принцип работы дисплея

### Начальное меню

1	Цветное бельё	60°C	Список программ...
2	Деликатная	40°C	Установки ↗...
3	Тонкое бельё	40°C	
4	Шерсть ↶	30°C	10:00

На дисплее появляется начальное меню (с 4 изменяемыми персональными программами) с выделенным пунктом *Список программ*.

### Мультифункциональный селектор

**Вращением** мультифункционального селектора можно выделить нужный пункт меню на дисплее.

**Нажатием** мультифункционального селектора подтверждается выбор выделенного пункта меню.

### Программируемые кнопки

Персональные программы - четыре программы, стоящие на дисплее слева - Вы можете выбрать нажатием программируемых кнопок.

Персональные программы Вы можете настроить по индивидуальным требованиям (подробную информацию см. в главе "Выбор программы", разделе "Сохранение программы в качестве персональной").

В остальных меню программируемые кнопки выполняют другие функции. В таких случаях Вы видите на дисплее, над соответствующей кнопкой, стрелку ▼ с обозначением функции кнопки.

### Варианты для выбора программы

Имеются два варианта, чтобы выбрать программу:

- **Вариант 1:** Выберите меню *Список программ* на дисплее и подтвердите выбор нажатием мультифункционального селектора.
- **Вариант 2:** Нажмите одну из программируемых кнопок [1] [2] [3] или [4] и откройте непосредственно основное меню одной из четырех перечисленных программ стирок.

# Управление стиральной машиной

## Меню Список программ

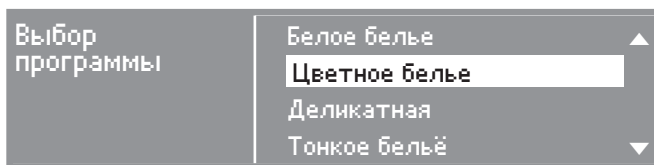

Вращением мультифункционального селектора Вы можете выбрать все имеющиеся программы. Маркер движется вверх или вниз, в зависимости от направления вращения.

Стрелка ▼▲ справа на дисплее указывает на продолжение списка.

Нажатием мультифункционального селектора открывается основное меню выбранной программы стирки.

## Основное меню программы стирки

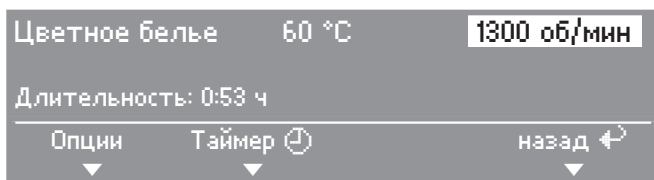

Вращением мультифункционального селектора можно выбрать различные компоненты программ, программу, температуру, скорость отжима. Выбранный компонент выделяется. При нажатии мультифункционального селектора компонент выбирается, и открывается соответствующее подменю.

Подменю *Опции* и *Таймер* можно открыть нажатием расположенных ниже программируемых кнопок.

Возврат в начальное меню выполняется нажатием кнопки [4], расположенной под надписью *назад*.

В качестве альтернативы все компоненты Вы можете отметить и подтвердить только с помощью мультифункционального селектора.

## Меню Установки

В меню *Установки* Вы можете изменить настройку электроники стиральной машины в зависимости от Ваших потребностей. Более подробная информация содержится в одноименной главе в инструкции "Первичный запуск, обзор программ, установки".

# Управление стиральной машиной

## Управление вариантом машины для прачечной

В зависимости от того, как запрограммирована машина (Установка *Управление*) начальное меню может быть различного вида.

Управление осуществляется с помощью программируемых кнопок **1**, **2**, **3**, **4** или мультифункционального селектора.

### Просто кнопки WS-KW

1	Цветное белье	60°C
2	Деликатная	40°C
3	Тонкое бельё	40°C
4	Шерсть	30°C

Для выбора доступны всего 4 программы, которые можно назначить в меню *Установки/Уровень пользователя*.

### Кнопки WS-KW + Logo



Для выбора доступны двенадцать программ, которые можно назначить в меню *Установки/Уровень пользователя*.

# Указания и рекомендации по уходу за бельем

## 1. Подготовить белье

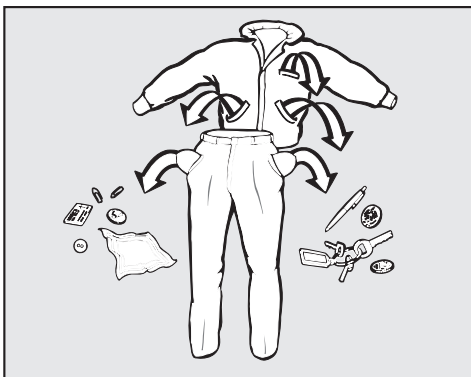

- Выньте все из карманов.

 Посторонние предметы (например, иголки, монеты, скрепки) могут повредить белье и детали машины.

### Предварительная обработка пятен

- При необходимости удалите перед стиркой пятна с изделий; лучше всего, пока они еще свежие. Промокните пятна нелиняющей тканью. Не тереть!

Пятна (кровь, яйца, кофе, чай и т.д.) зачастую можно устранить с помощью маленьких хитростей, которые Miele собрала в книге "Энциклопедия стирки". Ее можно заказать непосредственно в фирме Miele или просмотреть на сайте Miele в сети Интернет.

 Не допускается использование в стиральной машине химических (содержащих растворители) чистящих средств!

## Сортировка белья

- Сортируйте текстильные изделия по цветам и символам на этикетке (на воротнике или в боковом шве).

При первых стирках темные изделия часто немного "линяют". Чтобы при этом не произошло окрашивание, стирайте светлые и темные изделия отдельно.

## Общие рекомендации

- При стирке штор: снимите имеющиеся в шторах ролики и металлическую ленту или заверните их в чехол.
- Съемные "косточки" у бюстгалтеров пришейте или удалите.
- При стирке трикотажных, вязаных изделий (например, футболок, свитеров), джинсов, брюк: выверните вещи наизнанку, если производитель это рекомендует.
- Перед началом стирки застегните застежки-молнии, крючки и петли.
- Застегните пододеяльники и наволочки, чтобы в них не попали мелкие изделия.
- Другие советы Вы найдете в главе "Обзор программ" в инструкции "Первичный запуск, обзор программ, установки".

Не стирайте изделия, имеющие пометку **не предназначено для стирки** (символ )

# Указания и рекомендации по уходу за бельем

---

## 2. Загрузить стиральную машину

- Включите стиральную машину с помощью кнопки Вкл/Выкл .
- Откройте дверцу загрузочную люка, потянув за ручку.

Не открывайте дверцу загрузочного люка с силой.

Ручка дверцы оборудована устройством предохранения от рывков.

Благодаря освобождению из фиксатора предотвращаются повреждения замка.

- Уложите белье в барабан в разложенном и свободном состоянии. Стирка белья различного размера является более эффективной, изделия лучше распределяются при отжиме.

При максимальной загрузке расход электроэнергии и воды в расчете на общее количество белья будет самым оптимальным. Перегрузка ухудшает результат стирки и способствует образованию складок.

- Закройте дверцу. Сначала прижмите дверцу и затем закройте ручку дверцы. Не захлопывайте дверцу.

 Проследите за тем, чтобы концы белья не были защемлены между дверцей загрузочного люка и барабаном.

## 3. Выбрать программу

- Выберите наиболее подходящую для Вашего белья программу стирки.

Обзор программ приводится в инструкции "Первичный запуск, обзор программ, установки".



# Указания и рекомендации по уходу за бельем

## Символы по уходу

Стирка	
Число на символе в виде чана указывает максимальную температуру, при которой можно стирать изделие.	
	нормальная механическая нагрузка
	щадящая механическая нагрузка
	особо щадящая механическая нагрузка
	Для ручной стирки
	Стирка не разрешена

## Примеры выбора программы

Программа	Символ по уходу
Белое бельё/ Цветное бельё	
Деликатная	
Тонкое бельё	
Шерсть	
Мини	

Сушка	
Точки обозначают температуру.	
	Нормальная температура
	Пониженная температура
	Машинная сушка не допускается

Под утюг & в гладильную машину	
Точки обозначают диапазоны температур.	
	прим. 200°C
	прим. 150°C
	прим. 110°C
	не гладить

Профессиональная чистка	
	Чистка химическими растворителями. Буквы обозначают вид чистящего средства.
	Влажная чистка
	Химическая чистка не допускается

Отбеливание	
	Допускается применение любого средства окислительного отбеливания
	Допускается применение только кислородных отбеливателей
	Отбеливание не разрешается

# Краткая инструкция

 Обязательно прочитайте главу "Указания и рекомендации по уходу за бельем".

- 1 Подготовить белье
  - 2 Загрузить стиральную машину
- Включите стиральную машину.

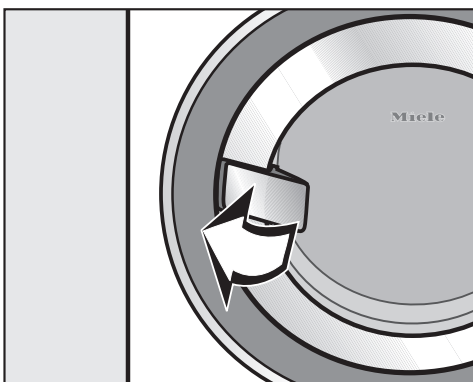

- Откройте дверцу загрузочную люка, потянув за ручку.

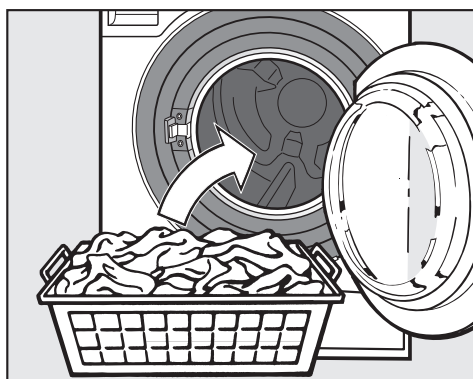

- Уложите расправленное белье неплотно в барабан.

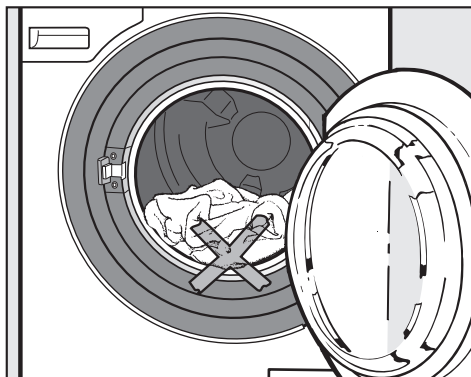

 Проследите за тем, чтобы концы белья не были защемлены между дверцей загрузочного люка и барабаном.

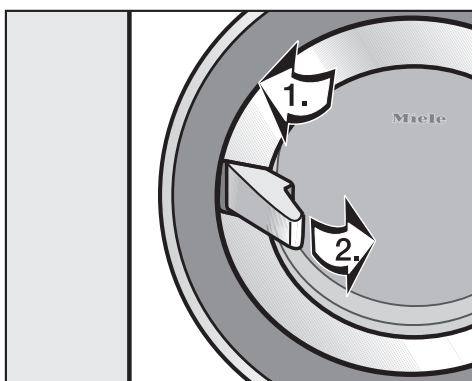

- Закройте дверцу люка.
1. Прижмите дверцу.
  2. Закройте ручку дверцы.

## 3 Выбрать программу

### Описание программ

- приводится в инструкции "Первичный запуск, обзор программ, установки".

У Вас имеется две возможности для выбора программы стирки:

- Выберите с помощью программируемых кнопок персональную программу.

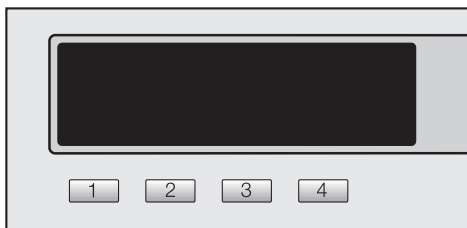

- Выберите программу стирки из меню *Список программ*.

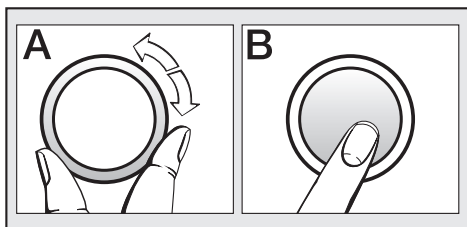

- Выберите при желании опции и/или *Таймер* (время отсрочки старта) из соответствующих подменю.

## Кассовый аппарат

Если имеется кассовая система, обратите внимание на требование произвести платеж на дисплее.

Если после запуска программы программа будет прервана, может произойти (в зависимости от установок) потеря денежного платежа.

## Краткая инструкция

### 4 Заполнить кювету моющим средством

Учитывайте степень загрязненности белья и жесткость воды.

При недостатке моющих средств:

- белье не отстирывается и со временем приобретает серый оттенок и становится жестким;
- на белье остаются частицы жира;
- на нагревательных элементах появляются известковые отложения.

При передозировке моющих средств:

- происходит сильное пенообразование, следствием чего является замедленное движения белья в барабане и плохой результат стирки, полоскания и отжима;
- увеличивается нагрузка на окружающую среду.

Другую информацию о моющих средствах и их дозировке Вы найдете в главе "Моющие средства".

Стиральная машина предварительно оснащена для подключения внешних дозирующих систем для дозирования жидких моющих средств и добавок (см. главу "Моющие средства", раздел "Внешнее дозирование").

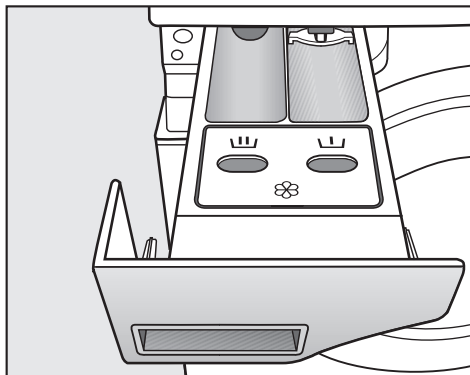

- Выдвиньте кювету для моющих средств и заполните отсеки моющим средством.

☙ = моющее средство для предварительной стирки

☙ = моющее средство для основной стирки

⊗ = Кондиционер, фиксатор, жидкий крахмал или пропитывающее средство

- Закройте кювету для моющих средств.

Кювету для моющих средств нельзя выдвигать во время проведения стирки. Пользуйтесь стиральной машиной только с закрытой кюветой для моющих средств.

При выполнении программ дезинфекции отсек ⊗ не работает. Не загружайте в отсек ⊗ никаких средств.

### 5 Запустить программу на выполнение

При готовности машины к началу выполнения программы мигает кнопка *Старт*.

- Нажмите кнопку *Старт*.

Кнопка *Старт* светится непрерывно.

На дисплее появляется индикация времени вероятной продолжительности программы. Показание этого времени будет уменьшаться с минутным интервалом. В течение первых 10 минут стиральная машина рассчитывает гигроскопичность загруженного белья. Этот расчет может привести к снижению реальной продолжительности программы.

Процесс выполнения программы дополнительно будет отображаться на экране дисплея. Стиральная машина информирует Вас о выполняемом в данный момент программном этапе.

Если Вы во время проведения стирки нажмете одну из следующих программируемых кнопок, то Вы можете при нажатии:

- Кнопки **[1]** *Опции* после запуска программы добавить или удалить показываемые опции.
- Кнопки **[2]** *Таймер* узнать текущее время дня и предполагаемое время завершения программы.
- Кнопки **[4]** *Отмена* прервать выполнение текущей программы. Моющий раствор будет сразу же откачан.

### 6 Достать белье

На дисплее появляется индикация *Конец*.

- Откройте дверцу загрузочного люка.
- Достаньте белье.

Не забывайте отдельные предметы белья в барабане! При следующей стирке они могут дать усадку или немного изменить цвет.

- Закройте дверцу загрузочного люка. Иначе существует опасность, что в барабан случайно попадут какие-нибудь предметы. Они могут быть выстираны по ошибке с бельем и повредить его.
- Выключите стиральную машину с помощью кнопки *Вкл/Выкл*.

# Выбор программы

## Выбор/изменение программы

### Начальное меню

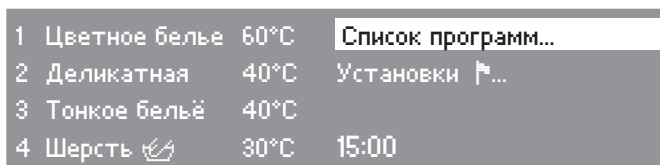

- Нажмите программируемую кнопку [1].

### Основное меню

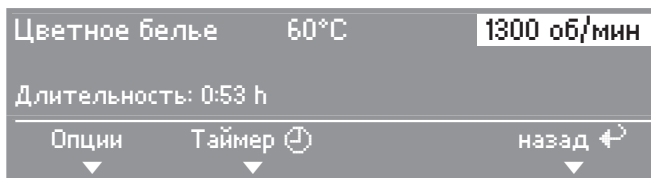

- Поворотом мультифункционального селектора выберите изменяемые компоненты: программу, температуру или скорость отжима и подтвердите выбор нажатием мультифункционального селектора.

**В зависимости от выбора на дисплее появляется одна из следующих индикаций:**

#### – Выбор программы

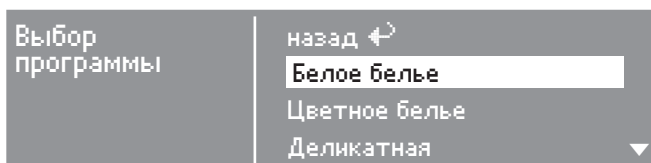

- Выберите с помощью мультифункционального селектора нужную программу и подтвердите выбор. Снова появляется основное меню.

Примечание: Если в подменю в течение примерно 15 секунд не выполняется выбор какого-либо пункта, то индикация возвращается в основное меню.

### – Выбор температуры

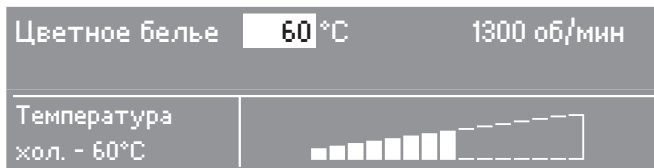

- Выберите с помощью мультифункционального селектора нужную температуру и подтвердите выбор. Снова появляется основное меню.

### – Выбор скорости отжима

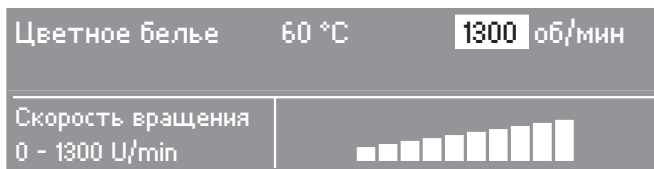

- Выберите с помощью мультифункционального селектора нужную скорость отжима и подтвердите выбор. Снова появляется основное меню.

### Выбор опций

- Нажмите программируемую кнопку **1**. Открывается подменю *Опции*.

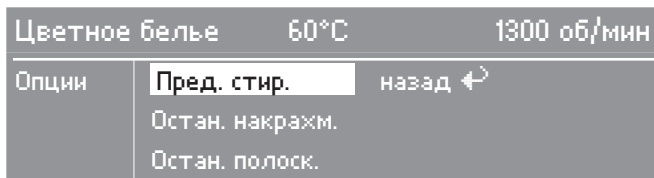

- Выберите с помощью мультифункционального селектора нужную опцию и подтвердите выбор. Снова появляется основное меню. Если Вы хотите выбрать еще одну опцию, повторите процесс выбора. Другую информацию об опциях можно узнать из главы "Опции".

# Выбор программы

## Сохранение программы в качестве персональной

Вы можете сохранить четыре наиболее часто используемые программы стиральной машины, используя программируемые кнопки. Для этого должна быть подключена опция *Сохранение* через меню *Установки/Уровень пользователя*.

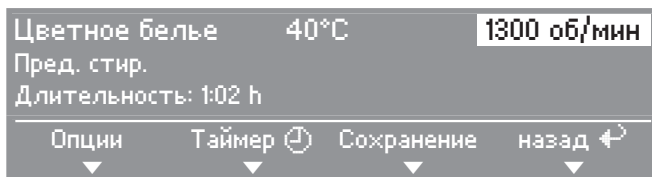

- Нажмите программируемую кнопку **3**.

## Выбор программируемой кнопки

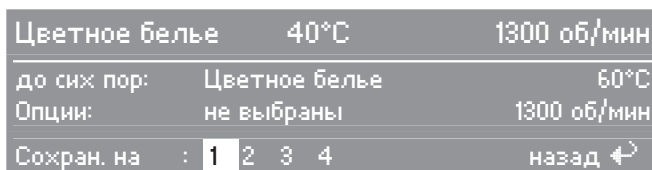

- Выберите с помощью мультифункционального селектора нужный номер для персональной программы и подтвердите выбор. Персональная программа теперь сохранена со своими установками и появляется в начальном меню.

Для настройки других персональных программ повторите всю процедуру снова. При этом для следующих персональных программ используйте оставшиеся программируемые кнопки.



Вы можете дополнить программы стирки с помощью *опций*.

## Вход в подменю Опции

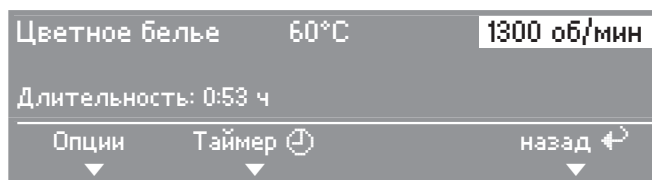

- Нажмите программируемую кнопку . Открывается подменю *Опции*.

## Выбор опций

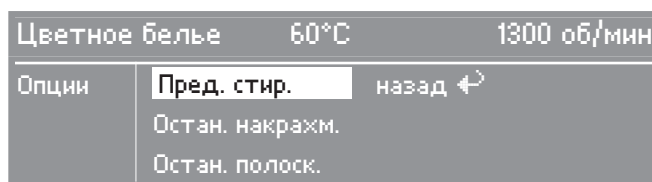

- Выберите с помощью мультифункционального селектора нужную опцию и подтвердите выбор.
  - Если Вы хотите выбрать еще одну опцию, повторите процедуру выбора.
  - Уже выбранная опция будет отображена с галочкой.

## Предварительная стирка

Для стирки текстильных изделий с большими загрязнениями, например, от пыли, песка.

## Останов. накрахм.

Вода перед предпоследним полосканием будет откачана, выполнение программы остановится.

После закладки крахмального средства непосредственно в барабан выполнение программы может быть продолжено (остальная информация приведена в главе "Моющие средства", разделе "Накрахмаливание с использованием опции Останов. накрахм.").

## Опции

---

### Останов. полоск.

Белье после последнего полоскания не отжимается, а остается лежать в воде. При этом уменьшается образование складок, если не предполагается вынимать белье из барабана сразу же после завершения выполнения программы.

### Интенсивно\*

Для белья с сильным загрязнением или с заметными пятнами.

Продолжительность основной стирки будет увеличена.

### Аква плюс\*

В заводской настройке машин при выборе опции *Аква плюс* уровень воды при стирке и полоскании будет выше.

Вы можете выбрать другие настройки для опции *Аква плюс*, как это описано в главе "*Установки/Уровень пользователя*" инструкции "Первичный запуск, обзор программ, установки".

\*Функции *Интенсивно* и *Аква плюс* можно подключить в меню *Установки/Уровень пользователя*, как это описано в инструкции "Первичный запуск, обзор программ, установки".

Опции, которые можно выбрать, отображаются в подменю Опции. Если какая-либо опция не отображается, значит она является недопустимой для выбранной программы стирки.

С помощью таймера Вы можете выбрать время окончания программы стирки. Запуск программы можно отсрочить на период с 30 минут до максимум 24 часов.

## Вход в подменю Таймер

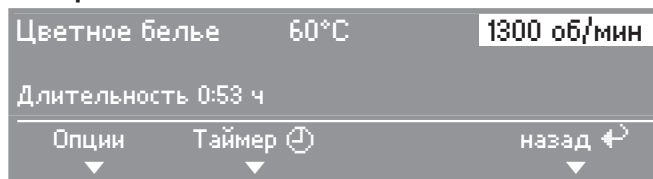

- Нажмите программируемую кнопку [2]. Открывается подменю *Таймер*.

## Выбор времени отсрочки старта

Время завершения программы стирки может быть выбрано с 30-минутным шагом.



- Выберите с помощью мультифункционального селектора желаемое время завершения программы и подтвердите свой выбор. Время завершения программы будет сдвигаться на ближайшие полчаса или час. Начало выполнения программы будет сдвигаться параллельно желаемому концу программы.

## Запуск таймера

- Нажмите кнопку *Старт*.

Будет отображаться время отсрочки старта, отсчитываемое назад с минутным интервалом.

## Прерывание работы таймера

- Отсчет таймера можно прервать нажатием программируемой кнопки [4].

Лишь после запуска программы машина может установить фактическую величину загрузки. В зависимости от этого программа может закончиться немного позже или раньше.

# Отжим

---

## Максимальная скорость окончательного отжима

Максимальная скорость окончательного отжима зависит от программы.

Вы можете уменьшить скорость вращения барабана для окончательного отжима. Выбор скорости отжима, которая превышает допустимую для определенной программы, не возможен.

## Отжим с полосканием

Белье отжимается после основной стирки и между полосканиями. При уменьшении скорости окончательного отжима точно также будет снижаться скорость отжима с полосканием.

## Отмена окончательного отжима (останов. полоск.)

■ В подменю *Опции* выберите опцию *Останов. полоск.*. Белье после последнего полоскания остается в воде. При этом уменьшается образование складок, если не предполагается вынимать белье из барабана сразу же после завершения выполнения программы.

– Запуск окончательного отжима:

На дисплее выделяется значение скорости вращения барабана при отжиме.

– С помощью кнопки *Старт* запустите окончательный отжим.

– Вы можете изменить скорость вращения.

■ Нажмите multifunctional selector и измените скорость вращения.

■ Подтвердите выбранную скорость отжима. Окончательный отжим сразу запустится.

– Окончание программы:

■ Нажмите программируемую кнопку  *Отмена.*. Вода будет откачана.

■ Откройте дверцу загрузочного люка.

## Отмена отжима с полосканием и окончательного отжима

■ Выберите в подменю *Скорость вращения* установку *Без отжима*. После проведения последнего полоскания вода сразу же будет откачана,

# Изменение процесса выполнения программы

## Кассовый аппарат

Если после запуска программы программа будет прервана, произойдет потеря денежного платежа.

## Остановка выполнения программы

В любое время Вы можете остановить выполнение программы стирки.

- Выключите стиральную машину с помощью кнопки *Вкл/Выкл*.

Для продолжения:

- Снова включите стиральную машину с помощью кнопки *Вкл/Выкл*.
- Подтвердите сообщение на дисплее и нажмите кнопку *Start*.

## Отмена программы

В любое время после запуска программы стирки Вы можете отменить ее выполнение:

- Нажмите программируемую кнопку  4 *Отмена*.

Стиральная машина откачивает имеющийся моющий раствор.

- Откройте дверцу загрузочного люка прежде, чем Вы запустите новую программу.

## Изменение программы

Вы можете:

- после запуска программы изменить до начала окончательного отжима число оборотов при отжиме, а также добавить или отменить опции *Остан. накрахм.* и *Остан. полоск.*.
- в течение 5 минут после запуска программы изменить значение температуры, а также добавить или отменить опции *Интенсивно* и *Аква плюс*.

## Отменить или изменить программу, а также открыть дверцу не возможно, если

- начала выполняться программа дезинфекции;
- подключена кассовая система (отменить программу можно в зависимости от установки, см. установку *Блокировка кассы*).

# Моющие средства

## Дозировка моющего средства

Принимайте во внимания данные, приводимые производителем моющего средства.

Указания по применению и дозировке для полной загрузки приводятся на упаковке моющего средства.

### Дозировка зависит от:

- количества загруженного белья,
  - степени загрязненности белья,
  - жесткости воды
- Если Вы не знаете уровень жесткости воды, то получите эту информацию в местном предприятии водоснабжения.

### Жесткость воды

Диапазон жесткости	Общая жесткость в ммоль/л	жесткость в немецких °d
мягкая (I)	0 - 1,5	0 - 8,4
нормальная (II)	1,5 - 2,5	8,4 - 14
жесткая (III)	свыше 2,5	свыше 14

## Устройство смягчения воды

Для экономии моющего средства при жесткости воды в диапазонах II и III Вы можете добавлять смягчитель воды. Правильная дозировка приводится на упаковке. Сначала заправляйте моющее средство, а затем уже смягчитель.

При этом дозировку моющего средства Вы можете осуществлять, как для диапазона жесткости I.

## Компонентное моющее средство

Если Вы стираете, используя несколько компонентов (например, при самостоятельном составлении моющего средства), заправляйте все эти средства вместе в отсек **Ш** кюветы и всегда в следующей последовательности:

1. моющее средство
2. смягчитель воды
3. пятновыводитель

Тогда эти средства будут лучше размываться при стирке.

## Обесцвечивание/Окрашивание

- Не используйте в стиральной машине никаких обесцвечивающих средств.

При проведении окрашивания в стиральной машине строго соблюдайте предписания производителя средства.

### Кондиционер для белья, добавки для придания ткани формы, крахмал или жидкий крахмал.

- Дозировка этих добавок проводится согласно рекомендациям изготовителей.

### Автоматическое кондиционирование, придание формы или накрахмаливание с использованием жидкого крахмала.

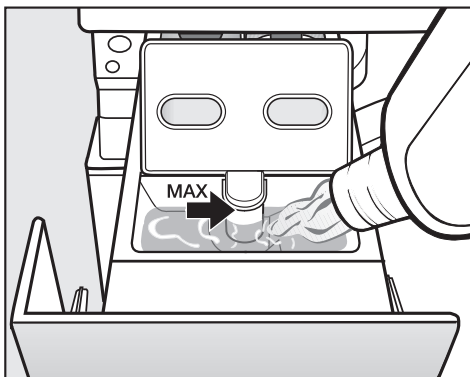

- Заполните кондиционером для белья, добавкой для придания формы или жидким крахмалом ячейку . **Следите за отметкой макс. уровня.**

При выполнении последнего цикла полоскания кондиционер для белья, добавка для придания формы или жидкий крахмал будут размыты. По окончании программы стирки незначительные остатки воды останутся в ячейке .

Проведя несколько раз автоматическое накрахмаливание, очистите отсек для добавок, особенно сифон.

### Отдельное использование кондиционера или добавки для придания формы

- Заполните кондиционером или фиксатором формы ячейку .
- Выберите программу *Доп. полоскание*.
- Нажмите кнопку *Старт*.

### Отдельное накрахмаливание

- Отмерьте и подготовьте средство для накрахмаливания, как указано на упаковке.
- Заполните крахмалом ячейку .
- Выберите программу *Накрахмаливание*.
- Нажмите кнопку *Старт*.

# Моющие средства

---

## Накрахмаливание с использованием опции *Остан. крахм.*

- Отмерьте и подготовьте средство для крахмаливания, как указано на упаковке.
- Перед запуском программы выберите опцию *Остан. крахм.* Выполнение программы и индикация остаточного времени останавливаются. На дисплее появляется сообщение *Остан. крахм.*
- Откройте дверцу загрузочную люка и положите средство для крахмаливания непосредственно в барабан.
- Закройте дверцу люка.
- Выберите какую-либо скорость отжима и подтвердите выбор или
- нажмите кнопку *Старт*.



## Внешнее дозирование

Стиральная машина оснащена сопряжением для подключения к внешним системам дозирования моющих средств. К машине можно подключать до шести дозирующих шлангов. Внешние дозирующие насосы управляются с помощью реле, размещенных в стиральной машине. Реле включаются в определенный момент на 2 минуты.

Для электрического управления дозирующими насосами требуется отдельная коробка подключения, которая должна быть установлена сервисной службой или специалистом фирменного магазина Miele.

Реле управляются как описано в инструкции "Первичный запуск, обзор программ, установки". Емкости должны быть заполнены в указанной последовательности соответствующими моющими средствами и добавками.

## Сенсор емкости

При опустошении внешней емкости с жидким моющим средством на дисплее стиральной машины появляется сообщение, если активирована функция *Сенсор емкости* (инструкция "Первичный запуск, обзор программ и установки", глава "Меню Установки/Уровень пользователя").

Если емкость дозатора опустела, то перед запуском программы или во время выполнения программы появляется:

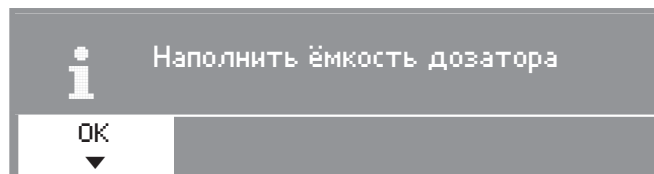

Запущенная программа выполняется до конца.

- Нажмите программируемую кнопку , чтобы удалить сообщение на дисплее, и заполните емкость дозатора.

## Моющие средства

---

При выполнении **программ дезинфекции** появляется:

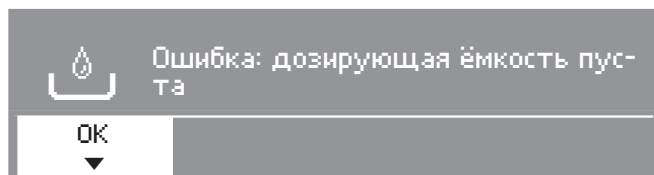

Выполнение программы прерывается.

- Нажмите программируемую кнопку , чтобы удалить сообщение на дисплее, и заполните емкость дозатора.
- Повторите запуск программы.

 Пустая емкость дозатора при проведении программ дезинфекции приводит к тому, что дезинфекции **не** происходит. Повторите запуск программы.

 Отсоедините прибор от сети электропитания.

### Чистка стиральной машины

 Запрещается использование растворителей, абразивных средств, очистителей для стекол и универсальных чистящих средств! Их использование может привести к повреждениям пластмассовых поверхностей и других деталей машины.

### Корпус и панель управления

- Чистите корпус и панель управления машины слегка влажной салфеткой мягким моющим средством или мыльным раствором.
- Очистите детали прибора из нержавеющей стали с помощью чистящих средств, специально предназначенных для чистки нержавеющей стали.

 Ни в коем случае не мойте стиральную машину струей воды из шланга.

### Чистка барабана, бака для мощного раствора и системы слива

При необходимости можно почистить барабан, бак для мощного раствора и систему слива.

- Запустите выполнение программы *Чистка машины*.
- После окончания программы осмотрите внутреннее пространство барабана и достаньте оставшиеся грубые загрязнения.

При частом использовании программ дезинфекции регулярно используйте программу *Чистка машины*.

## Чистка и уход

### Чистка кюветы для моющих средств и добавок по уходу за бельем

Регулярно удаляйте возможные остатки моющих средств.

С внутренней стороны панели кюветы для моющих средств и добавок

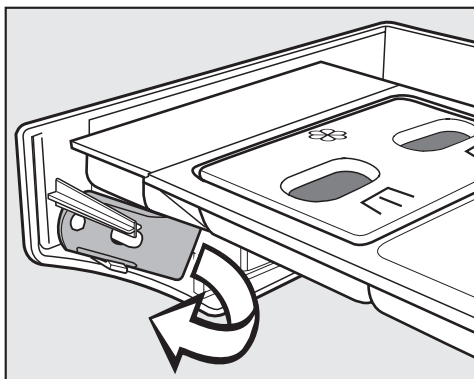

находится специальный ключ желтого цвета.

- Достаньте специальный ключ.

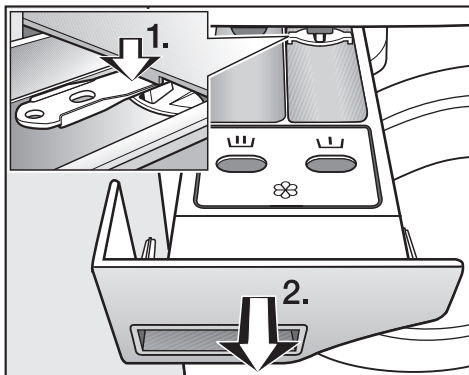

- Выдвиньте кювету для моющих средств на себя до упора.
- 1. Нажмите вниз ключом на блокиратор.
- 2. Вытащите кювету наружу.
- Промойте отсеки кюветы теплой водой.

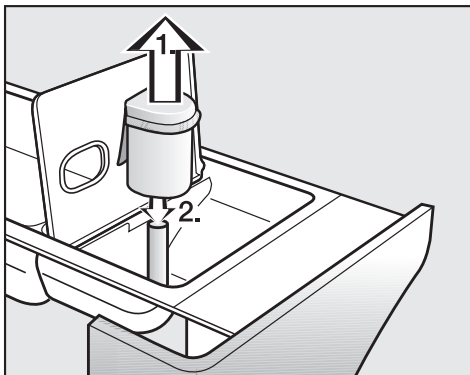

■ Очистите сифон.

1. Вытяните сифон из ячейки ⌘ наружу и промойте его под струей теплой воды. Также вымойте трубку, на которой находится сифон.
2. Вставьте сифон обратно.

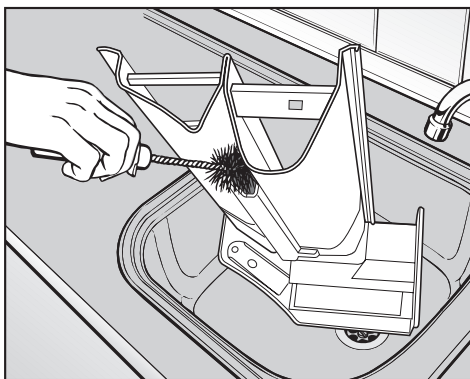

- Очистите с помощью ершика и теплой воды канал кондиционера для белья.

Особенно тщательно почистите сифон и канал кондиционера после неоднократного пользования жидким крахмалом. Жидкий крахмал приводит к склеиванию.

### Чистка места размещения кюветы для моющих средств

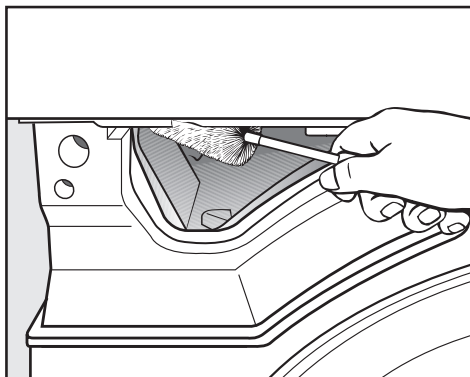

- С помощью ершика для мытья бутылок удалите остатки моющих средств и отложения извести с форсунок подачи воды кюветы для моющих средств и добавок.

# Чистка и уход

## Чистка фильтров в системе подачи воды

Для защиты клапанов залива воды стиральная машина оснащена фильтрами.

Эти фильтры нужно проверять примерно каждые 6 месяцев. При частых перерывах снабжения в водопроводной сети этот промежуток времени может быть укорочен.

## Чистка фильтров в заливных шлангах

- Перекройте кран водоснабжения.
- Открутите шланг залива воды от крана водоснабжения.

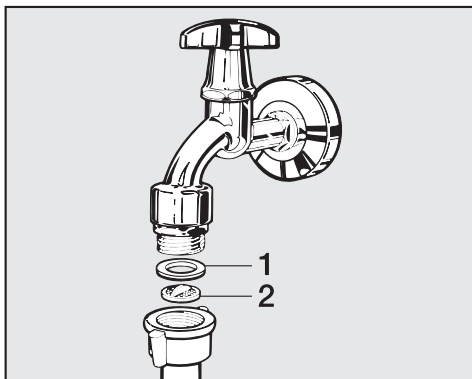

- Вытащите резиновое уплотнительное кольцо **1** из посадочного места.
- Захватите стенку пластмассового фильтра **2** пинцетом или острогубцами и вытащите фильтр наружу.
- Почистите пластмассовую сетку фильтра.

- Установка фильтра на место выполняется в обратной последовательности.

Резьбовое соединение наверните плотно на кран водоснабжения и откройте кран. В том случае, если вода немного сочится, подтяните накидную гайку резьбового соединения.

## Чистка фильтра в патрубке клапана залива воды

- Осторожно открутите ребристую пластмассовую гайку с помощью острогубцев с заливного патрубка.

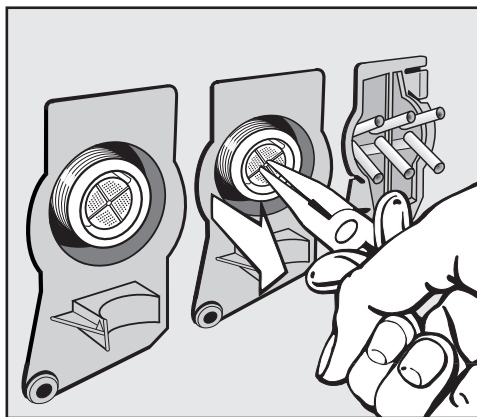

- Вытащите фильтр наружу, захватив его пинцетом за стенку, почистите и установите фильтр на место, действуя в обратной последовательности.

После очистки фильтры **должны быть** опять установлены на место.

## Что делать, если . . .

Вы можете самостоятельно устранить большинство помех и неисправностей, которые могут возникнуть при повседневной эксплуатации. Во многих случаях Вы сможете сэкономить время и деньги, так как Вам не придется вызывать мастера из сервисной службы.

Нижеприведенные таблицы должны Вам помочь найти причины возникающих помех или неисправностей и устранить их. Однако, обратите внимание, что:

 Ремонт электроприборов имеют право производить только квалифицированные специалисты. Вследствие неправильно выполненных ремонтных работ может возникнуть серьезная опасность для пользователя.

### Невозможно запустить ни одной программы стирки

Проблема	Возможная причина	Устранение
<b>Дисплей остается темным.</b>	Отсутствует электропитание стиральной машины.	Проверьте, <ul style="list-style-type: none"><li>– подключена ли стиральная машина к сети электропитания,</li><li>– исправен ли предохранитель на распределительном щитке.</li></ul>
<b>При выборе программы <i>Отжим</i> ее запуск не происходит.</b>	Не была выполнена процедура первичного запуска машины.	Запустите программу <i>Цветное белье 60°C</i> , как это описано в главе "Первичный запуск" инструкции "Первичный запуск, обзор программ, установки".
<b>Дисплей остается темным, и подсветка кнопки <i>Старт</i> медленно мигает.</b>	Дисплей автоматически выключается в целях экономии электроэнергии (режим ожидания).	Нажмите любую программируемую кнопку. Дисплей выйдет из режима ожидания.

## Помощь при неполадках

Дисплей показывает сообщение о неисправности.		
Сообщение на дисплее	Причина	Устранение <sup>①</sup>
 <p>Ошибка залива воды Откройте водопроводный кран и проверьте заливной шланг.</p>	<p>Заблокирована или нарушена подача воды.</p>	<p>Проверьте,</p> <ul style="list-style-type: none"> <li>– полностью ли открыт водопроводный кран,</li> <li>– нет ли перегибов у заливного шланга.</li> </ul>
	<p>Давление воды слишком низкое.</p>	<ul style="list-style-type: none"> <li>– Включите установку <i>низкий напор воды</i> (Меню <i>(Установки/Уровень пользователя)</i>).</li> </ul>
 <p>Техническая неисправность</p>	<p>Произошла неполадка.</p>	<p>Запустите выполнение программы еще раз. Если опять появится сообщение о неисправности, вызовите специалиста сервисной службы.</p>
 <p>Ошибка. Слишком низкая температура дезинфекции</p>	<p>Во время выполнения программы дезинфекции не достигнута требуемая температура.</p>	<p>Стиральная машина провела дезинфекцию <b>не</b> надлежащим образом. Запустите программу дезинфекции заново.</p>
 <p>Ошибка слива воды Очистите систему слива.</p>	<p>Заблокирован или нарушен слив воды.</p>	<p>Для прибора со сливным насосом: очистите систему слива. Для прибора со сливным клапаном: обратитесь в сервисную службу.</p>
 <p>Наполнить ёмкость дозатора или Ошибка: дозирующая ёмкость пуста</p>	<p>При внешнем дозировании опустел один из контейнеров для моющих средств.</p>	<p>Обратите внимание в главе "Моющие средства" на раздел "Сенсор емкости".</p>

Для выключения сообщения об ошибке нажмите для подтверждения мультифункциональный селектор.



### Общие проблемы со стиральной машиной

Проблема	Возможная причина	Устранение
<b>Стиральная машина вибрирует во время отжима</b>	Винтовые ножки машины установлены неравномерно и не закреплены.	Установите стиральную машину в более устойчивом положении и закрепите винтовые ножки.
<b>Появление необычных шумов при работе насоса.</b>	Это не говорит о неисправности! Хлюпающие звуки в начале и конце процесса откачки являются нормальным явлением.	
<b>В отсеках кюветы остается много моющего средства.</b>	Недостаточен напор воды.	<ul style="list-style-type: none"> <li>– Почистите фильтр в шланге залива воды.</li> <li>– При необходимости выберите опцию <i>Аква плюс</i>.</li> </ul>
	Стиральный порошок вместе со смягчителем имеют склонность к склеиванию.	Почистите кювету для моющих средств и дозируйте в будущем в отсек кюветы сначала стиральный порошок, а затем уже смягчитель.
<b>Не полностью смывается ополаскиватель, или в отсеке ☼ кюветы остается слишком много воды.</b>	Сифон посажен неправильно или засорен.	Почистите сифон, см. главу "Чистка и уход", раздел "Чистка кюветы для моющих средств и добавок по уходу за бельем".
<b>Индикация на дисплее высвечивается на иностранном языке.</b>	В меню "Установки" "Язык" был выбран другой язык.	Установите нужный язык. Символ флага будет служить Вам ориентиром.

## Помощь при неполадках

<b>Неудовлетворительный результат стирки</b>		
<b>Проблема</b>	<b>Возможная причина</b>	<b>Устранение</b>
<b>Белье при стирке с жидким моющим средством не отстирывается.</b>	Жидкие моющие средства не содержат отбеливателя. Пятна от фруктов, кофе или чая не могут быть удалены.	<ul style="list-style-type: none"><li>– Используйте стиральные порошки, содержащие отбеливатель.</li><li>– Загрузите пятновыводитель в отсек <b>Ш</b>, и жидкое моющее средство в шариковый дозатор.</li><li>– Загрузите жидкое моющее средство вместе с пятновыводителем в кювету для моющих средств и добавок.</li></ul>
<b>На выстиранном белье имеются остатки серого эластичного вещества (частицы жира).</b>	Дозировка моющего средства была недостаточной (белье было сильно загрязнено жиром (маслом, мазью)).	<ul style="list-style-type: none"><li>– Задавайте при такого рода загрязнении белья немного больше моющего средства или используйте жидкое моющее средство.</li><li>– Перед следующей стиркой проведите программу стирки при 60°C с жидким моющим средством, но без белья.</li></ul>
<b>На выстиранных темных текстильных изделиях имеются белые, похожие на стиральный порошок остатки.</b>	Моющее средство содержит нерастворимые в воде компоненты (цеолиты) для смягчения воды. Они оседают на текстильных изделиях.	<ul style="list-style-type: none"><li>– Попытайтесь удалить эти остатки после сушки с помощью щетки.</li><li>– Стирайте в будущем темные текстильные изделия средствами, не содержащими цеолитов. Жидкие моющие средства обычно не содержат цеолитов.</li></ul>
<b>Текстильные изделия с особенно сильными жировыми загрязнениями отстирываются недостаточно хорошо.</b>	<ul style="list-style-type: none"><li>– Выбирайте программу с предварительной стиркой. Проводите предварительную стирку с использованием жидкого моющего средства.</li><li>– Применяйте далее для основной стирки обычные стиральные порошки.</li></ul> Для сильнозагрязненной рабочей одежды рекомендуются особо эффективные моющие средства. Пожалуйста, запросите информацию в торговой сети.	

## Помощь при неполадках

### Дверца загрузочного люка не открывается

Возможная причина	Устранение
<b>Дверца загрузочного люка заблокирована после отмены программы стирки.</b>	Для того чтобы исключить ошпаривание, дверцу люка невозможно открыть при температуре моющего раствора выше 50°C. Подождите, пока прибор на остынет.
<b>Дверца загрузочного люка не открывается после завершения стирки.</b>	Нажмите на ручку дверцы, выключите и снова включите машину. Затем еще раз потяните за ручку дверцы.
<b>В барабане еще остается вода, и стиральная машина не может ее откачать.</b>	Проверьте, не засорилась ли система слива воды. Очистите систему слива, как это описано в следующем разделе.
<b>Предохранительное устройство ручки дверцы освобождено из фиксатора.</b>	Фиксация ручки дверцы препятствует повреждениям замка. С силой нажмите на ручку, так чтобы предохранительное устройство снова отчетливо защелкнулось.

### Продолжение программы после перебоя в сети электропитания

Возможная причина	Устранение
<b>Нарушено электро-снабжение</b>	Подтвердите сообщение на дисплее и нажатием программируемой кнопки  и затем нажмите кнопку <i>Старт</i> . Выполнение программы продолжится с запомненного машиной места остановки.
<b>Стиральная машина была выключена и снова включена с помощью кнопки <i>Вкл/Выкл</i>.</b>	

## Помощь при неполадках

### Открытие дверцы люка при засорении слива и/или нарушении электроснабжения

 Отсоедините прибор от сети электропитания.

С внутренней стороны панели кюветы для моющих средств и добавок находится специальный ключ для открывания откидной крышки сливной системы.

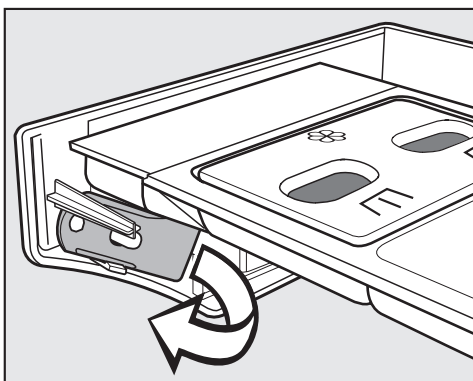

■ Достаньте специальный ключ.

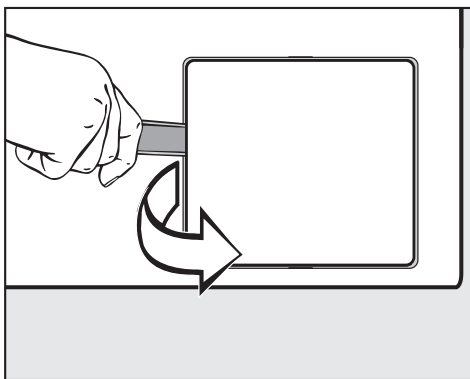

■ Откройте крышку доступа к системе слива.

### Дайте стечь воде...

Если слив забит, то в стиральной машине может находиться большое количество воды (**макс. 35 л**).

 Осторожно: если незадолго до начала работ проводилась стирка при высокой температуре, существует опасность обжечься!

### ... при исполнении со сливным фильтром

■ Поставьте под крышку какую-нибудь емкость.

Не выворачивайте сливной фильтр полностью.

■ Ослабьте фильтр, чтобы раствор начал вытекать.

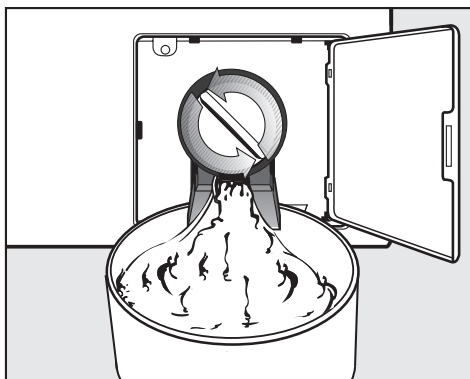

Прерывание слива раствора:

■ Снова заверните сливной фильтр.

Если жидкость уже больше не вытекает:

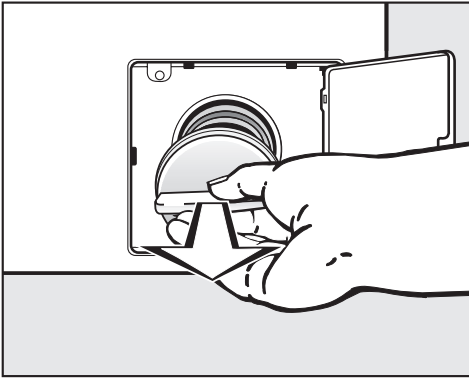

- Полностью выверните сливной фильтр.

### Чистка системы слива

- Тщательно очистите сливной фильтр.

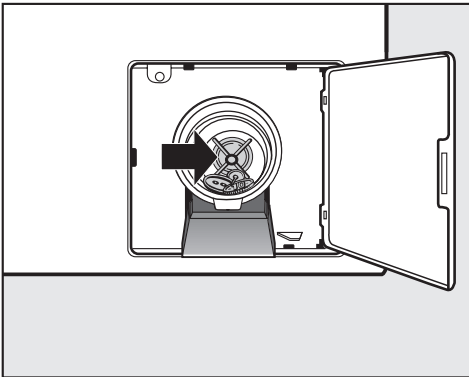

- Проверьте, легко ли могут крутиться лопасти сливного насоса, в противном случае удалите посторонние предметы (пуговицы, монеты и т.п.) и почистите внутреннее пространство.
- Снова установите сливной фильтр и плотно его заверните.

 Если сливной фильтр не будет установлен и плотно завернут, то вода будет вытекать из стиральной машины.

**... при исполнении со сливным клапаном**

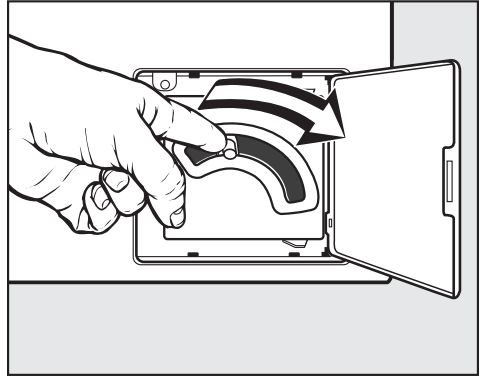

- Нажмите вниз на рукоятку аварийного опорожнения и держите ее, пока не вытечет вся жидкость.

## Помощь при неполадках

### Открытие дверцы загрузочного люка

**⚠** Каждый раз перед извлечением белья убедитесь в том, что барабан остановился. Следствием выемки белья из еще вращающегося барабана является опасность получения травм.

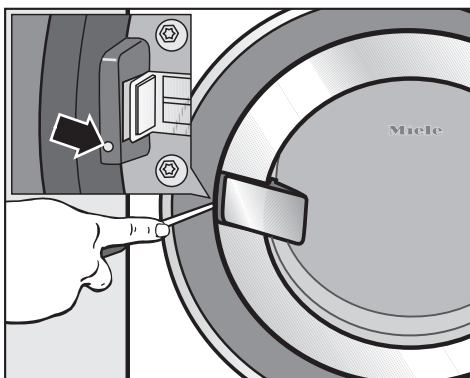

- Вставьте подходящую отвертку (штифт ок. 4 мм) в отверстие рядом с замком дверцы так, чтобы штифт вошел в паз деблокиратора. Легким поворотом отвертки против часовой стрелки дверца будет разблокирована.
- Откройте дверцу за ручку.

**⚠** Никогда не открывайте дверцу загрузочного люка с силой.

## Ремонтные работы

При возникновении неисправностей, которые Вы не можете устранить самостоятельно, обращайтесь, пожалуйста, в сервисную службу Miele по телефону: Москва (495) 745 89 90.

- к продавцу Вашей техники Miele или
- в сервисные центры Miele.

Сервисной службе необходимо сообщить модель и номер Вашей стиральной машины.

Эту информацию Вы найдете на типовой табличке при открытой дверце загрузочного люка над смотровым стеклом.

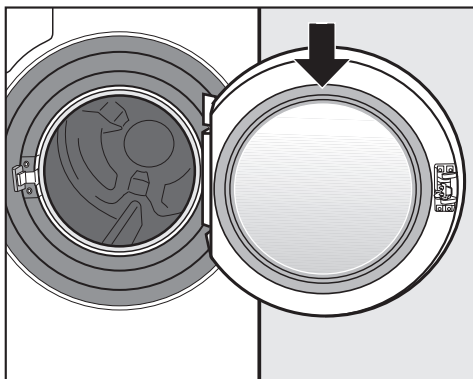

## Сертификат (только для РФ)

РОСС DE.ME91.B01262  
с 04.09.2009 по 04.09.2012

Соответствует требованиям:

ГОСТ Р 52161.2.7-2005,  
ГОСТ Р 51318.14.1-2006,  
ГОСТ Р 51318.14.2-2006,  
ГОСТ Р 51317.3.2-2006,  
ГОСТ Р 51317.3.3-99

## Внешний интерфейс PC

Внешний интерфейс **PC** служит для сервисной службы местом подключения компьютера при проведении техобслуживания.

## Дополнительно приобретаемые принадлежности

Дополнительные принадлежности для этих стиральных машин приобретайте в магазинах, торгующих техникой Miele, или через сервисную службу Miele.

# Установка и подключение

## Вид спереди

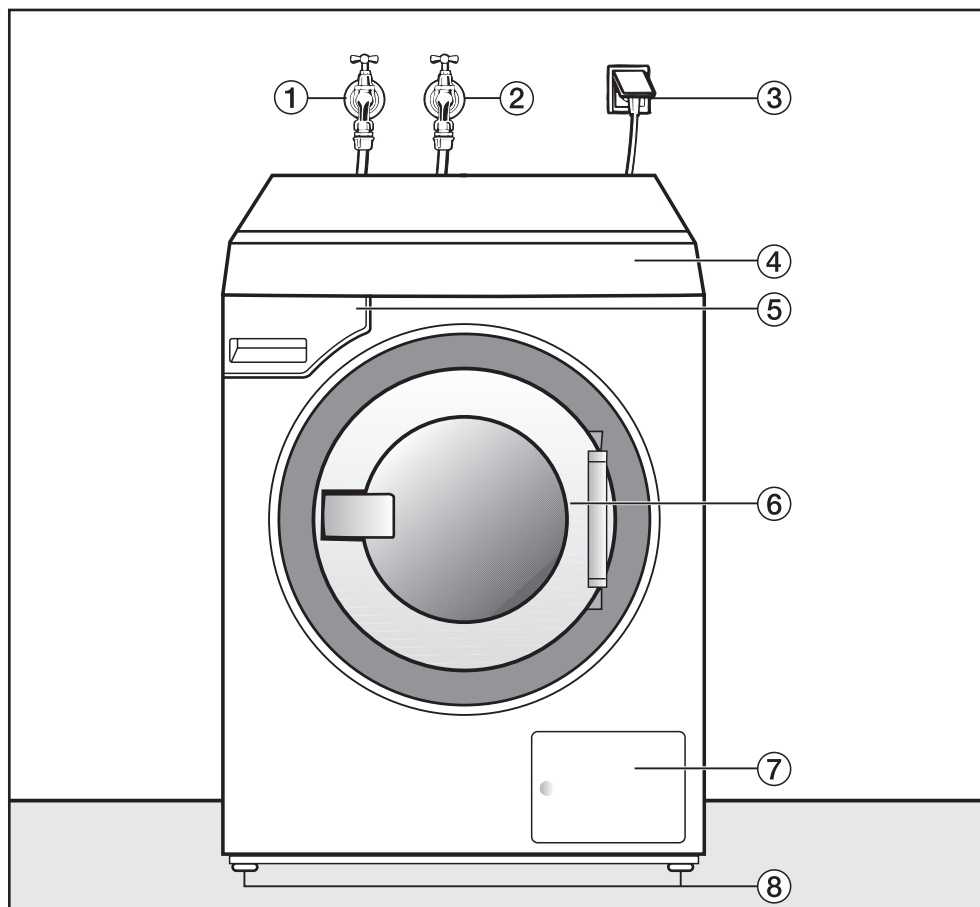

- ① Заливной шланг холодной воды
- ② Заливной шланг горячей воды
- ③ Кабель подключения к электросети
- ④ Панель управления
- ⑤ Кювета для моющих средств и добавок по уходу за бельем

- ⑥ Дверца загрузочного люка с ручкой
- ⑦ Откидная крышка для доступа к сливному фильтру и сливному насосу или к сливному клапану
- ⑧ Регулируемые по высоте ножки машины



## Вид сзади

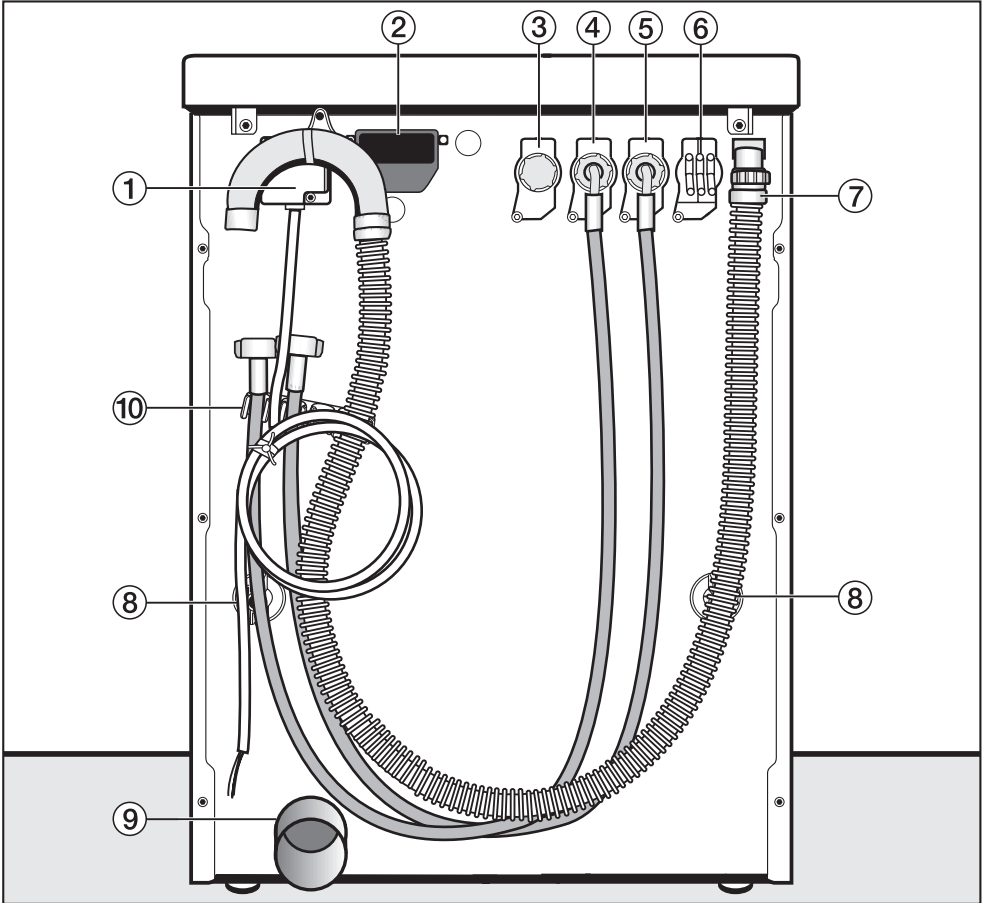

- ① Кабель подключения к электросети
- ② Выдвижной отсек для коммуникационного модуля
- ③ Клапан для технической воды
- ④ Заливной шланг (горячая вода)
- ⑤ Заливной шланг (холодная вода)
- ⑥ Сопряжение для подключения внешних дозирующих систем
- ⑦ Сливной шланг для приборов со сливным насосом
- ⑧ Стопоры транспортировочных стержней
- ⑨ Сливная трубка для приборов со сливным клапаном
- ⑩ Держатель для заливных шлангов и сливного шланга

## Установка и подключение

### Вид сбоку

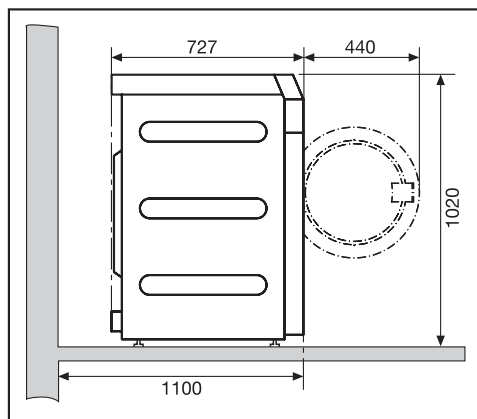

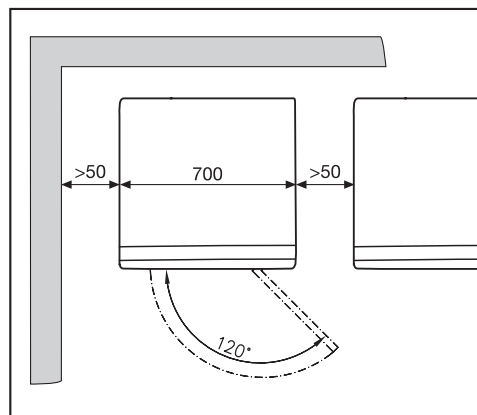

### Вид сверху



### Установка стиральной машины

- Перенесите стиральную машину на место установки.

 **Не** беритесь для подъема машины за дверцу загрузочного люка.

 Не разрешается встраивание стиральной машины под столешницу.

Не допускается монтаж устройств для автоматического отключения стиральной машины (например, электронных часов/таймеров), так как машина должна быть подключена к сети электроснабжения, чтобы мог открываться ее люк.

Около машины разместите прилагаемую наклейку со следующим текстом: "Эта машина должна быть подключена к сети электроснабжения, чтобы можно было открывать ее люк. Не открывайте люк силой".

### Установка на цоколе

Возможна установка на стальной цоколь\* (открытый или закрытый), а также на бетонный цоколь.

 При установке на имеющееся основание стиральная машина **должна** быть зафиксирована креплениями. Иначе существует опасность, что машина при отжиме упадет с основания.

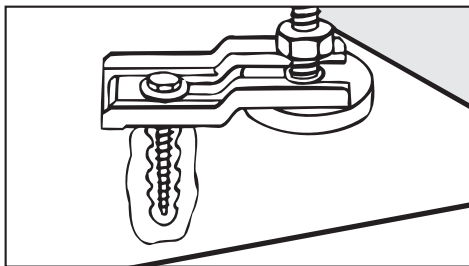

- Зафиксируйте обе передние ножки стиральной машины с помощью прилагаемых креплений.
- Учитывайте указания прилагаемой инструкции по монтажу.

### Кассовый аппарат

Стиральная машина может быть оснащена кассовой системой\*.

Необходимое при этом перепрограммирование может быть выполнено во время первичного запуска машины сервисной службой Miele или специалистами фирменного магазина Miele.

Необходимо регулярно освобождать монетный кассовый аппарат от монет/жетонов. Иначе возможно переполнение аппарата!

\* Детали можно приобрести в фирменных магазинах или сервисной службе Miele.

# Установка и подключение

## Место установки

 Не следует устанавливать прибор в непосредственной близости или прямо над открытым отверстием ливневой канализации в полу или, соответственно, сточным желобом. Влага, проникая внутрь машины, может повредить ее электронные узлы.

 Ножки машины и площадь для ее размещения должны быть сухими, в противном случае существует опасность скольжения машины при отжиге.

Лучшей поверхностью для установки считается бетонный пол. В отличие от деревянного пола или поверхности из "мягких" материалов бетон не способствует вибрации машины при отжиге.

- Устанавливайте стиральную машину вертикально, в устойчивом положении.
- Не устанавливайте стиральную машину на мягких ковровых покрытиях, иначе она будет вибрировать при выполнении отжима.

При установке на деревянном полу:

- Установите стиральную машину на фанерный лист (размером минимум 69x70x3 см). Лист должен быть привернут к несущим балкам, по возможности как можно чаще, а не только к настилу.

Лучше всего машину расположить в одном из углов помещения, где наибольшая стабильность пола.

## Удаление транспортировочного крепления

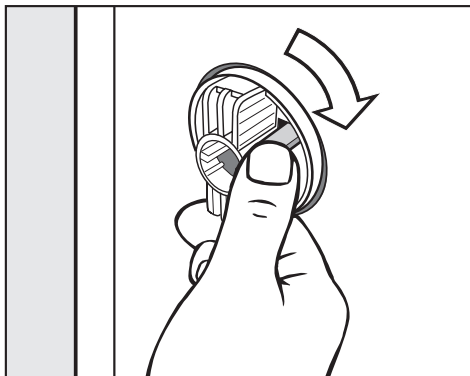

- Освободите стопор и поверните левый транспортировочный стержень на 90° по часовой стрелке.

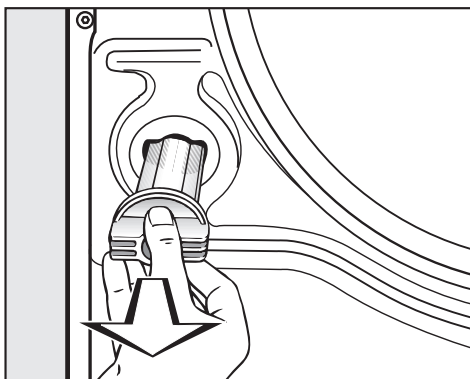

- Вытащите стержень наружу.

## Установка и подключение

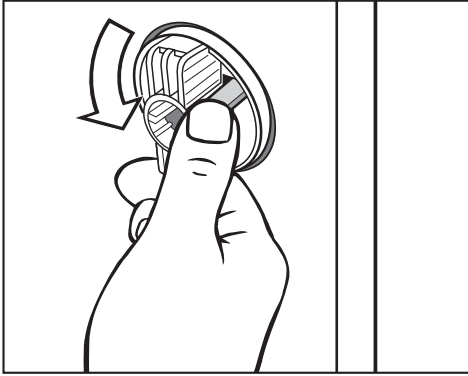

- Освободите стопор и поверните правый транспортировочный стержень на 90° против часовой стрелки.

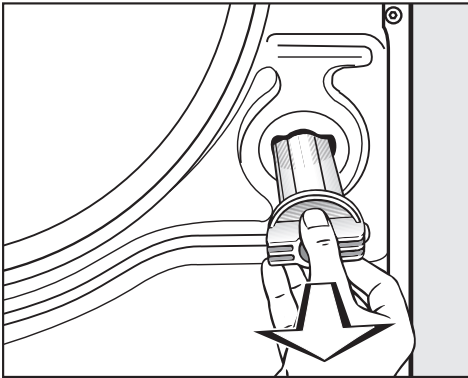

- Вытащите стержень наружу.

⚠ Закройте отверстия удаленного транспортировочного крепления! При незакрытых отверстиях существует опасность повреждения.

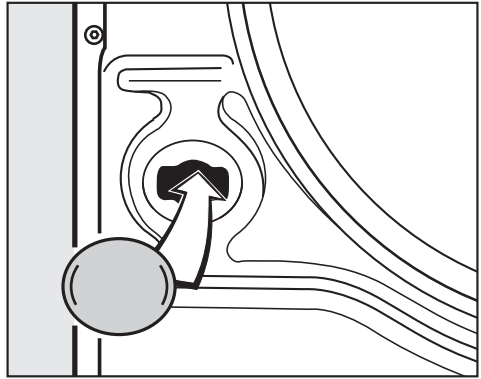

- Закройте отверстия прилагаемыми заглушками.

⚠ Не допускается транспортировка стиральной машины без транспортировочного крепления. Сохраните его. Крепление необходимо будет снова смонтировать перед транспортировкой машины (например, при переезде).

⚠ Следите при транспортировке за устойчивостью прибора.

### Установка транспортировочного крепления

Установку транспортировочного крепления производят в обратной последовательности.

# Установка и подключение

## Выравнивание машины

Ножки машины и площадь для ее размещения должны быть сухими, в противном случае существует опасность скольжения машины при отжиме.

 Стиральная машина должна устойчиво стоять на всех четырех ножках в вертикальном положении, чтобы можно было гарантировать ее безупречную работу.

Неправильная установка приводит к повышению потребления воды и электроэнергии, а сама машина может сдвинуться с места.

## Выворачивание и закрепление ножек

Выравнивание стиральной машины выполняется с помощью четырех винтовых ножек. При поставке машины все ножки полностью вкручены.

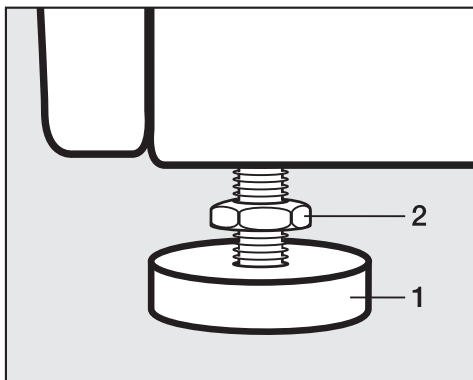

- Отвинтите контргайку **2**, поворачивая ее по часовой стрелке с помощью прилагаемого гаечного

ключа. Выворачивайте контргайку **2** вместе с ножкой **1**.

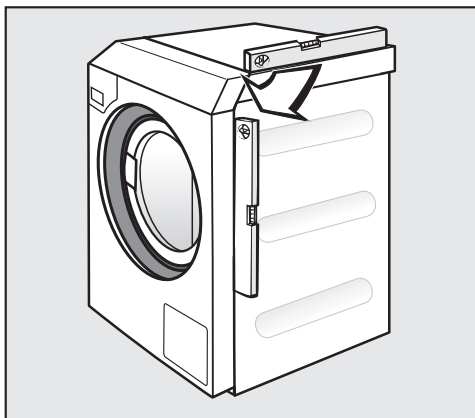

- Проверьте с помощью ватерпаса вертикальное положение машины.
- Придерживайте ножку **1** разводным ключом. Снова плотно приверните контргайку **2** к корпусу с помощью гаечного ключа.

 Все четыре контргайки должны быть прочно прикручены к корпусу машины. Проверьте также те ножки, которые при выравнивании не вывинчивались. Иначе существует опасность, что при работе стиральная машина может сдвинуться с места.

## Подключение воды

### Подключение холодной воды

Стиральная машина может быть подключена к водопроводу без клапанов, предотвращающих обратный отток жидкости, так как она изготовлена согласно действующим нормам.

Напор воды должен составлять минимум 100 кПа и не превышать максимум 1000 кПа избыточного давления. Если напор воды выше, чем 1000 кПа избыточного давления, в канал подачи воды необходимо установить редукционный клапан.

Для подключения необходим кран водоснабжения с 3/4" резьбой. Если такой кран отсутствует, то стиральная машина должна быть подсоединена к водопроводу аттестованным слесарем-сантехником.

 Резьбовое соединение шланга с краном находится под давлением водопроводной воды.

Поэтому проверьте, медленно открывая кран водоснабжения, насколько герметично соединение. При необходимости измените положение уплотнительного кольца и подтяните резьбовое соединение.

Заливной шланг (холодный – голубые полоски) **не** подходит для подключения к горячей воде.

## Техническое обслуживание

В случае замены используйте только оригинальные шланги Miele, рассчитанные на местное давление минимум 7.000 кПа.

Не допускается вынимать сетки фильтра на свободном конце заливного шланга и в патрубке заливного клапана, так как они служат для защиты заливного клапана.

## Принадлежность - удлинитель шланга

В качестве дополнительной принадлежности можно приобрести через торговую сеть Miele или сервисную службу Miele шланги длиной 2,5 м или 4,0 м.

# Установка и подключение

## Подключение горячей воды

Так как потребление электроэнергии при эксплуатации с горячим водоснабжением значительно ниже, стиральную машину желательно подключить к каналу с горячей водой. Температура горячей воды в запорном кране не должна превышать 70 °С.

Так называемые "тупиковые линии" (отдельные водопроводы к бойлеру) отличаются тем, что при нерегулярном использовании находящаяся в них вода остывает. Для нагрева моющего раствора при этом требуется больше электроэнергии.

При подключении горячей воды действуют те же указания, что и при подключении холодной воды.

Заливной шланг (горячий – красные полоски) подсоединяется к водопроводному крану.

Подключение машины только к горячей воде по функциональным причинам не возможно.

Если монтаж стиральной машины проводится без подключения к горячей воде, то необходимо соответствующим образом настроить установки *Вода основной стирки*, *Вода предварительной стирки* и *Вода полоскания*, а заливной шланг (горячий) необходимо снять:

- Выберите в меню *Установки / Уровень пользователя* опцию *холодная*.

Продолжительность выполнения программ может увеличиться.

- Откройте заливной шланг (горячий – красные полоски).
- Наверните заглушку, входящую в комплект поставки.

## Подключение к технической воде

Стиральная машина уже оснащена для подключения к технической воде.

- Отверните заглушку с клапана для подключения к технической воде.
- Прикрутите дополнительный заливной шланг.

Необходимо соответствующим образом настроить установки *Вода основной стирки* и *Вода полоскания*.

- Выберите в меню *Установки / Уровень пользователя* опцию *техническая вода*.

## Подключение к очень горячей воде

Подключение стиральной машины к каналу горячего водоснабжения с температурой воды от 70°C до 85°C тоже возможно. Для этого требуется специальный заливной шланг. Кроме этого, прибор должен быть перепрограммирован специалистом сервисной службы Miele.



## Слив воды

### Сливной клапан

Удаление воды из машины осуществляется посредством сливного клапана с приводом от двигателя. С помощью угловых патрубков DN 70 можно выполнить подсоединение к внешнему сливному отверстию в полу (ливнеспуск с сифоном).

### Сливной насос

Моющий раствор откачивается сливным насосом с высотой подачи 1 м. Чтобы слив воды проходил беспрепятственно, шланг должен быть проложен без перегибов. Переходник на конце шланга можно поворачивать и снимать.

### Варианты для слива воды:

1. Подсоединение к пластиковой сточной трубе с помощью резиновой муфты (сифон при этом не обязателен).
2. Подсоединение к раковине с помощью пластикового ниппеля.
3. Слив в отверстие пола (ливневая канализация).

При необходимости длину сливного шланга можно увеличить до 5 м. Принадлежности можно приобрести в сервисной службе или фирменных магазинах Miele.

Для откачивания на высоту свыше 1 м (до 1,6 м максимальной высоты от качки) в фирменном магазине Miele или сервисной службе Miele можно приобрести нужный сливной насос на замену.

# Установка и подключение

## Электроподключение

Стиральная машина оснащена кабелем подключения без штепсельной вилки.

 Информация о номинальном потреблении и соответствующем предохранителе указана на типовой табличке. Сравните данные, приведенные на типовой табличке, с параметрами электросети.

Подключение должно осуществляться только к стационарной электропроводке с заземлением, выполненной согласно действующим нормам.

Подключение должно быть выполнено только специалистом-электромонтажником.

Стиральную машину можно подключить с помощью подходящего штепсельного соединения.

Если предусматривается стационарное подключение, то должно быть предусмотрено отключение всех полюсов. В качестве отключателей могут служить выключатели с межконтактным зазором более 3 мм. К таким относятся, например, LS-выключатели, предохранительные автоматы и контакторы.

Штепсельное соединение и выключатель должны быть всегда легко доступны.

 Если прибор будет отсоединяться от сети электропитания, то отключатель должен запирается на замок или место отключения должно быть постоянно под наблюдением.

Новое подключение, изменения в подключении или проверка правильности проводки защитного провода, включая проверку установки правильных предохранителей, может проводиться только аттестованным электриком или специалистом-электромонтажником, знающим предписания действующих руководств по устройству электроустановок.

 Не допускается монтаж устройств для автоматического отключения стиральной машины (например, электронных часов/таймеров), так как машина должна быть подключена к сети электропитания, чтобы мог открываться ее люк.

## Технические характеристики

Высота	1020 мм
Ширина	700 мм
Глубина	720 мм
Глубина при открытой дверце	1167 мм
Вес	130 кг
Макс. нагрузка на пол при работе	2500 ньютонов
Вместимость	8,0 кг сухого белья
Напряжение питания	см. типовую табличку
Общая потребляемая мощность	см. типовую табличку
Предохранитель	см. типовую табличку
Уровень громкости звука при отжиге (согласно IEC 60704-2-4)	< 70 дБ (А)
Давление напора воды минимальное	100 кПа (1 бар)
Давление напора воды максимальное	1 000 кПа (10 бар)
Длина заливного шланга	1,55 м
Длина кабеля электропитания	1,80 м
Высота откачки максимальная (сливной насос)	1,00 м
Нормы по безопасности продукта	согласно EN 10472, EN 60335
Справочные знаки проверки	см. типовую табличку

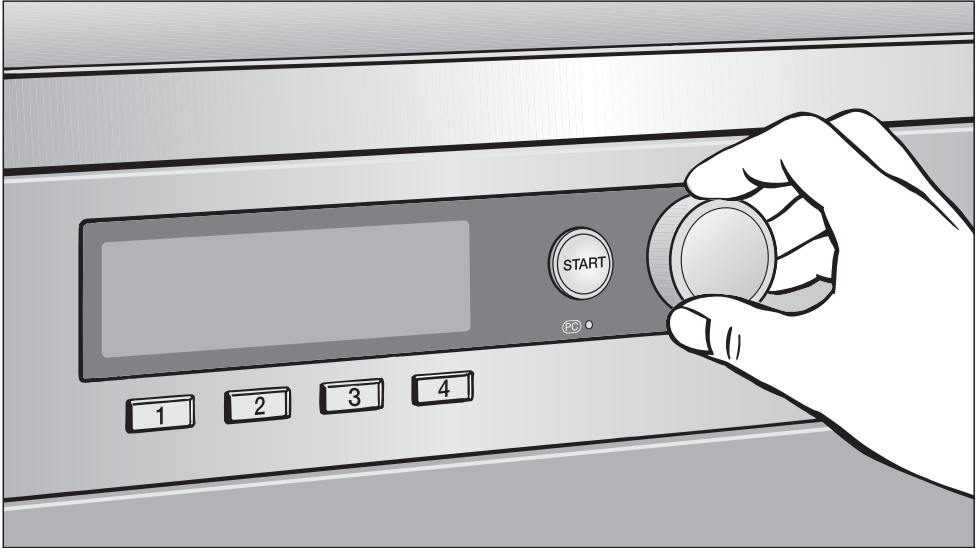

## Первичный запуск, обзор программ, установки PW 6080 Vario LP

До установки, подключения и ввода прибора в эксплуатацию **обязательно** прочтите данную инструкцию по эксплуатации.  
Вы обезопасите себя и предотвратите повреждения прибора.

ru - RU, UA, KZ

M.-Nr. 07 530 241

# Содержание

---

<b>Первичный запуск</b> . . . . .	4
<b>Обзор программ</b> . . . . .	11
Основные программы . . . . .	11
Бытовая . . . . .	15
Спорт. . . . .	16
Гостиница . . . . .	17
Перины . . . . .	19
Дезинфекция . . . . .	20
Очистить машину . . . . .	20
Гигиена . . . . .	21
Пекарня/Гастрономия . . . . .	22
Салон красоты . . . . .	23
Пожарная команда . . . . .	24
Химчистка. . . . .	26
Спецпрограммы . . . . .	27
<b>Управление с помощью реле для системы внешнего дозирования</b> . . . . .	28
<b>Установки для изменения стандартных параметров</b> . . . . .	33
<b>Меню Установки</b>  . . . . .	34
Вход в меню Установки . . . . .	34
<b>Меню Установки / Уровень пользователя</b> . . . . .	35
Вход в меню Установки / Уровень пользователя. . . . .	35
Язык  . . . . .	37
Др. порядок языков. . . . .	37
Охлажд. раствора . . . . .	37
Текущее время. . . . .	38
Уровень пользует. . . . .	38
Контрастность / Яркость. . . . .	38
Режим ожидания . . . . .	39
Память . . . . .	39
Ед. измер. темпер. . . . .	39
Спецпрограммы . . . . .	40
Настройка спецпрограмм. . . . .	40
Персон. программы . . . . .	43
Логотип . . . . .	43
Вход в язык. меню. . . . .	43
Интенс. Аква плюс. . . . .	44

# Содержание

Аква плюс . . . . .	44
Сохранение . . . . .	44
Авт. контр. загруз. . . . .	44
Вода предв. стирки . . . . .	44
Вода осн. стирки . . . . .	45
Вода полоскания . . . . .	45
Низкий напор воды . . . . .	45
Удал. воды мопов . . . . .	45
Оконч. отжим мопов . . . . .	45
Оснащ. стандарт . . . . .	46
Оснащ. дезинф-ия . . . . .	46
Сенсор ёмкости . . . . .	46
Уровень БЦ . . . . .	46
Уровень Деликатн. . . . .	46
Темп. пред. стир.БЦ . . . . .	46
Время предвар. БЦ . . . . .	47
Время стирки БЦ . . . . .	47
Время стир. Делик. . . . .	47
Целевые группы . . . . .	47
Пред. стир. . . . .	48
Полоскания БЦ . . . . .	48
Полоскания Делик. . . . .	48
Предв. полос. БЦ . . . . .	48
Пред. полос. Делик. . . . .	48
Отжим бесплатный . . . . .	48
Блокировка кассы . . . . .	49
Демо-режим . . . . .	49
Без мыла . . . . .	49
Снижение температ. . . . .	49
Управление . . . . .	50
Отсрочка старта . . . . .	50
Установки, которые изменяются только при первичном запуске машины. . . . .	51
Кассовый аппарат . . . . .	51
Код ур. пользоват. . . . .	51

# Первичный запуск

## Ввод в эксплуатацию

⚠ Перед первичным запуском стиральную машину необходимо правильно установить и подключить. Примите во внимание указания, приведенные в инструкции по эксплуатации и монтажу.

⚠ Процедуру первичного запуска нужно провести полностью, так как при этом определяются установки для повседневной эксплуатации прибора. Некоторые установки можно изменить только при проведении процедуры первичного запуска. После этого их можно изменить только с помощью сервисной службы Miele.

### Выбор языка индикации

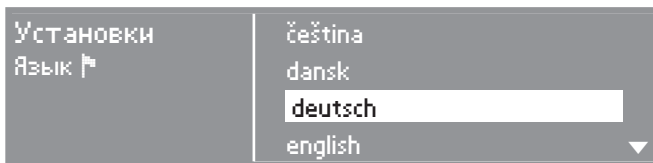

- Выберите поворотом multifunctional selector the required language.
- Confirm the language selection by pressing the multifunctional selector.

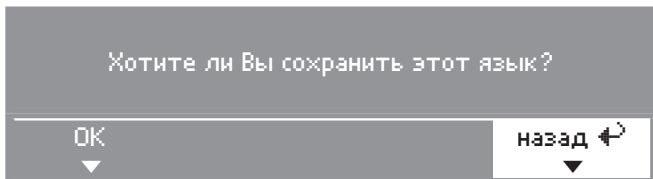

- Select the *OK* button by turning the multifunctional selector and confirm the selection by pressing it.

In case, if another language indication should be:

- Select *назад* and confirm the selection.

## Установка текущего времени

Возможно, текущее время было установлено уже на заводе-изготовителе. В этом случае эту установку можно пропустить. Задать текущее время можно впоследствии в любой момент в меню "Установки".

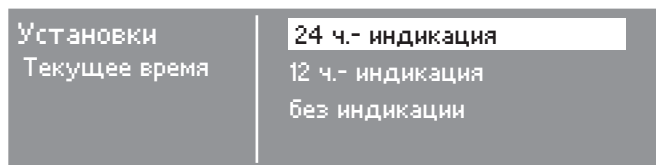

- Подтвердите выбор *24 ч.- индикация* или *12 ч.- индикация*. При подтверждении выбора *без индикации* следующие установки пропускаются.

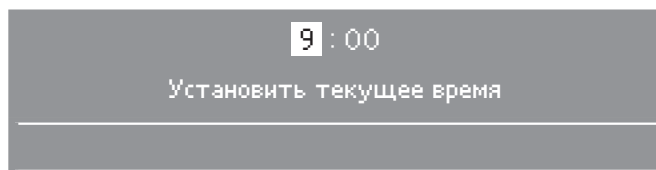

- Установите поворотом multifunctional selector the hours and confirm the setting.
- Then set the minutes.
- After another press of the selector, the current time will be remembered.



# Первичный запуск

## Определение целевых групп

При выборе целевой группы Вы устанавливаете набор программ стиральной машины. В главе "Обзор программ" этой инструкции можно посмотреть, какие программы относятся к соответствующей целевой группе.

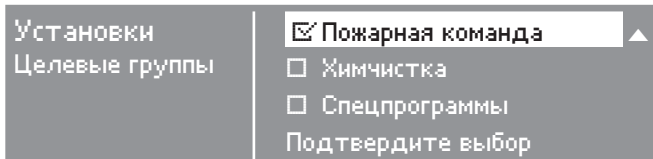

- С помощью мультифункционального селектора выберите и подтвердите выбор нет, одна или несколько целевых групп.

Всегда отображаются 16 постоянных *основных программ*, не доступных для выбора.

- Выбор отмечается таким образом: .
- Последовательно пометьте крестиком в полях  программы для целевых групп, которые Вы выбираете.

- Бытовая
- Спорт
- Гостиница
- Перины
- Дезинфекция
- Очистить машину
- Гигиена
- Пекарня/Гастрономия
- Салон красоты
- Пожарная команда
- Химчистка
- Спецпрограммы

В заключение выберите пункт *Подтвердить выбор* и подтвердите выбор.

Установки, которые теперь нужно друг за другом подтвердить (и если требуется изменить), дополнительно поясняются в конце этой инструкции.

Последовательно пометьте в квадратике  свой выбор или внесите его на линии \_\_\_\_\_.

## Вода предв. стирки

С помощью этой установки определяется вид воды для предварительной стирки.

■ Выберите:

холодная

Стиральная машина подключена только к холодной воде.

горячая

Стиральная машина подключена к холодной и горячей воде.

## Вода осн. стирки

С помощью этой установки определяется вид воды для основной стирки.

■ Выберите:

холодная

Стиральная машина подключена только к холодной воде.

горячая

Стиральная машина подключена к холодной и горячей воде.

Примите во внимание указания, приведенные в инструкции по эксплуатации и монтажу (глава "Установка и подключение, раздел "Подключение воды").

## Установить контрастность

Дисплей имеет 10 уровней контрастности.

■ Выберите контрастность дисплея:  
\_\_\_\_\_ Уровень (с 1 по 10)

## Установить яркость

Дисплей имеет 10 уровней яркости.

■ Выберите яркость дисплея:  
\_\_\_\_\_ Уровень (с 1 по 10)

## Кассовый аппарат

Установка для работы с кассовым аппаратом

■ Выберите соответствующую установку.

Кассовый аппарат отсутствует

Установка *Блокировка кассы* для работы с кассовым аппаратом будет пропущена.

Работа с программами

Работа происходит с кассовым аппаратом.

Работа по времени

Работа происходит с кассовым аппаратом.

# Первичный запуск

## IK6

В работе с деньгами инициализирован последовательный интерфейс RS 232 для *интерфейсной карты 6* (модуль IK6 должен иметься в наличии).

## RS 232

В работе с деньгами инициализирован последовательный интерфейс RS 232 (Модуль RS 232 должен иметься в наличии).

## Блокировка кассы

Установка *Блокировка кассы* определяет при работе с кассовым аппаратом когда после запуска программы будет заблокирована дверца машины.

■ Выберите желаемую опцию.

### сразу

Стиральная машина будет заблокирована сразу.

### после 3 мин

Блокировка стиральной машины включается через 3 минуты (заводской настройка).

### сразу, с прерыванием

Стиральная машина будет заблокирована сразу. Если затем в течение 4 секунд будет нажата кнопка Старт, то на дисплее появится индикация *Прерывание*. Прерывание выполнения программы возможно в течение трех минут.

### после 3 мин, с прерыванием

Стиральная машина будет заблокирована через 3 минуты. Если за-

тем в течение 4 секунд будет нажата кнопка Старт, то на дисплее появится индикация *Прерывание*. Прерывание выполнения программы возможно в течение трех минут.

## Код ур. пользоват.

Меню *Установки/Уровень пользователя* заблокировано кодом от нежелательного доступа (кроме пункта меню Sprache .

■ Выберите желаемую опцию.

### код не требуется

Доступны для изменения только некоторые установки (временная установка языка, текущее время, контрастность, яркость, режим ожидания, память и единица измерения температуры).

Эти установки могут изменять все пользователи.

Другие установки проводятся сервисной службой.

### код требуется

Для изменения установок нужно ввести код (000). Все установки (см. главу *Меню Установки*) можно изменять.

Эта опция выбирается при желании, чтобы пользователь мог изменять установки только при знании кода.

Установку *Язык* может временно изменять каждый пользователь.

## Транспортировочное крепление

Стиральная машина напоминает Вам о том, что необходимо снять транспортировочное крепление.

- Если транспортировочное крепление уже снято, подтвердите это нажатием multifunctional селектора, или снимите транспортировочное крепление, после чего подтвердите это.

## Повторение первичного запуска

Если Вы не уверены, что все установки в порядке.

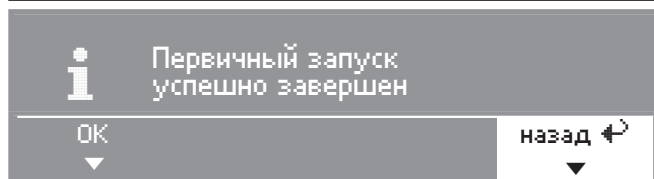

- Выберите *назад* и подтвердите выбор.

Первичный запуск нужно провести заново.

## Завершение первичного запуска

### – 1. Подтверждение

Если Вы уверены, что все установки в порядке.

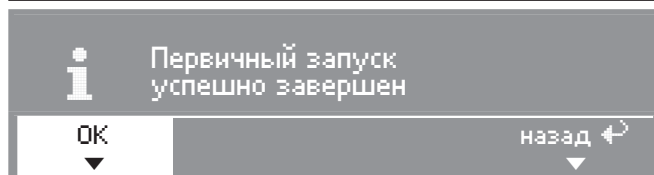

- Подтвердите пункт *OK*.

Появляется начальное меню.

# Первичный запуск

1	Цветное белье	60°C	Список программ...
2	Деликатная	40°C	Установки ↗...
3	Тонкое бельё	40°C	
4	Шерсть ↶	30°C	15:00

Для полного завершения первичного запуска нужно запустить первую программу стирки.

При прерывании электропитания сети до запуска первой программы стирки (например, выключением кнопкой Ⓞ) можно еще раз провести процедуру первичного запуска. Если программа стирки выполняется дольше 20 минут, новую процедуру первичного запуска провести не возможно.

## – 2. Запуск первой программы стирки

Из соображений безопасности невозможно проведение отжима перед первой стиркой. Для активизации функции отжима и завершения первичного запуска необходимо провести программу стирки без белья и без моющих средств.

- Откройте краны водоснабжения.
- Выберите программу *Цветное белье 60°C* и подтвердите выбор.

### **Появляется основное меню для *цветного белья***

- Нажмите мигающую кнопку *Старт*.

После завершения программы стиральная машина готова к стирке.

## Основные программы

<b>Белое белье</b>		<b>от 70°C до 95°C</b>	<b>максимум 8,0 кг</b>
Текстильные изделия	Изделия из хлопка, льна, например, постельное белье, белье для грудных детей, нижнее белье		
Опции	Предварительная стирка, остан. накрахм., остан. полоск., интенсивно*, аква плюс*		
Моющие средства	Универсальные моющие средства		
<b>Цветное белье</b>		<b>от холодной до 60°C</b>	<b>максимум 8,0 кг</b>
Текстильные изделия	Изделия из хлопка или смесовой ткани, например, футболки, брюки		
Рекомендация	Текстильные изделия темных расцветок стирайте с помощью средств для цветных тканей или жидких моющих средств.		
Опции	Предварительная стирка, остан. накрахм., остан. полоск., интенсивно*, аква плюс*		
Моющие средства	Универсальные моющие средства, средства для стирки цветных тканей		
<b>Деликатная</b>		<b>от 30°C до 60°C</b>	<b>максимум 4,0 кг</b>
Текстильные изделия	Текстильные изделия из синтетического волокна, смесовых тканей или хлопка с отделкой, например, блузки, спецовки		
Указание	Скорость отжима: максимум 1000 об/мин		
Опции	Предварительная стирка, остан. накрахм., остан. полоск., интенсивно*, аква плюс*		
Моющие средства	Универсальные моющие средства, средства для стирки цветных тканей		
<b>Тонкое бельё</b>		<b>от 30°C до 60°C</b>	<b>максимум 3,0 кг</b>
Текстильные изделия	Чувствительные изделия из синтетических волокон, смесовых тканей или искусственного шелка.		
Указание	Скорость отжима: максимум 600 об/мин		
Опции	Предварительная стирка, остан. полоск., интенсивно*		
Моющие средства	Средство для стирки деликатных тканей		

\*Опции *Интенсивно* и *Аква плюс* можно подключить в меню *Установки/Уровень пользователя*.

## Обзор программ

<b>Шерсть</b> 		<b>от холодной до 40°C</b>	<b>максимум 3,0 кг</b>
Текстильные изделия	Изделия из шерсти или шерсти с добавками, пригодные для стирки		
Указание	Скорость отжима: максимум 1000 об/мин		
Опции	Остан. полоск.		
Моющие средства	Средство для стирки шерсти		
<b>Накрахмал.</b>		<b>от холодной до 40°C</b>	<b>максимум 8,0 кг</b>
Рекомендация	Белье (скатерти, салфетки, спецодежда) должно быть свежeweыстиранным, но без обработки ополаскивателем.		
Опции	Остан. полоск.		
Средства для накрахмаливания	Жидкий крахмал или порошок		
<b>Отжим</b>		<b>максимум 8,0 кг</b>	
Текстильные изделия	Текстильные изделия, которые должны быть только отжаты		
Рекомендация	Учитывайте скорость отжима		
<b>Доп. полоскание</b>		<b>максимум 8,0 кг</b>	
Текстильные изделия	Текстильные изделия, которые должны быть только прополощены и отжаты.		
Рекомендация	Учитывайте скорость отжима		
<b>Слив</b>			
	Для слива воды		
<b>Мини</b>		<b>от холодной до 40°C</b>	<b>максимум 4,0 кг</b>
Текстильные изделия	Небольшая партия слабозагрязненных текстильных изделий, которые можно стирать в программе <i>Цветное белье</i>		
Опции	Остан. полоск.		
Моющие средства	Универсальные моющие средства, средства для стирки цветных тканей		

## Обзор программ

<b>Шёлк </b>		<b>от холодной до 30°C</b>	<b>максимум 2,0 кг</b>
Текстильные изделия	Шелк и любые изделия, предназначенные для ручной стирки и не содержащие шерсть		
Рекомендация	Тонкие колготки и бюстгалтеры стирайте в бельевом мешке.		
Указание	Скорость отжима: максимум 600 об/мин		
Опции	Остан. полоск., аква плюс*		
Моющие средства	Средство для стирки деликатных тканей		
<b>Сорочки</b>		<b>от холодной до 60°C</b>	<b>максимум 4,0 кг</b>
Изделия	Рубашки и блузки		
Рекомендация	<ul style="list-style-type: none"> <li>– Воротнички и манжеты подвергайте предварительной обработке в зависимости от степени загрязнения.</li> <li>– Рубашки и блузы из шелка стирайте в программе <i>Шелк</i>.</li> </ul>		
Указание	Скорость отжима: максимум 800 об/мин		
Опции	Остан. накрахм., остан. полоск.		
Моющие средства	Универсальные моющие средства, средства для стирки цветных тканей		
<b>Интенсивная стирка</b>		<b>от 40°C до 60°C</b>	<b>максимум 8,0 кг</b>
Текстильные изделия	Сильно загрязненные текстильные изделия из хлопка, льна или смесовых тканей		
Опции	Остан. полоск.		
Моющие средства	Универсальные моющие средства или средства для стирки цветных тканей		

\*Опцию *Аква плюс* можно подключить в меню *Установки/Уровень пользователя*.



## Обзор программ

<b>Верхн. одежда</b>		<b>от холодной до 40°C</b>	<b>максимум 4,0 кг</b>
Текстильные изделия	Куртки, брюки из тканей с микроволокнами, например, Gore-Tex®, SYMPATEX®, WINDSTOPPER® и т. д.		
Рекомендация	<ul style="list-style-type: none"> <li>– У курток необходимо застегнуть молнии.</li> <li>– Не использовать кондиционеры для белья</li> </ul>		
Опции	Остан. полоск.		
Моющие средства	Средство для стирки деликатных тканей		
<b>Пропитывание</b>		<b>от 30°C до 40°C</b>	<b>максимум 4,0 кг</b>
Текстильные изделия	Для дополнительной обработки тканей из микрофибры, лыжных костюмов, тонкого, плотного хлопка (поплина) или скатертей, если необходимо, чтобы изделия обладали грязе- и водоотталкивающими свойствами		
Рекомендация	<ul style="list-style-type: none"> <li>– Изделия должны быть свежестиранными и отжатыми или высушенными и рассортированы по цвету.</li> <li>– Для получения оптимального эффекта необходима заключительная термическая обработка. Это обеспечивается сушкой в сушильной машине или глажением.</li> </ul>		
Указание	Скорость отжима: максимум 1000 об/мин		
Опции	Остан. полоск.		
Средство для пропитки специальных тканей	<ul style="list-style-type: none"> <li>– Необходимо использовать только средства для пропитки с пометкой "подходит для изделий из мембранной ткани", поскольку такие средства основаны на соединениях фтора. <b>Не допускается</b> применение парафиносодержащих средств.</li> <li>– Задать средство для пропитки в отсек ⌘ кюветы.</li> </ul>		
<b>Махровое бел.</b>		<b>от 40°C до 95°C</b>	<b>максимум 8,0 кг</b>
Текстильные изделия	Полотенца и банные халаты из махровой ткани		
Рекомендация	При стирке темных текстильных изделий используйте моющее средство для цветных тканей.		
Опции	Остан. полоск.		
Моющие средства	Универсальные моющие средства		

## Бытовая

<b>Тёмные вещи</b>		<b>от холодной до 40°C</b>	<b>максимум 4,0 кг</b>
Текстильные изделия	Темное белье из хлопка или смесовых тканей.		
Рекомендация	Стирать изделия, вывернув их наизнанку.		
Указание	Скорость отжима: максимум 1000 об/мин		
Опции	Остан. полоск.		
Моющие средства	жидкое средство для стирки цветного белья		
<b>Джинсы</b>		<b>от холодной до 40°C</b>	<b>максимум 4,0 кг</b>
Рекомендация	<ul style="list-style-type: none"> <li>– Изделия из джинсового материала стирайте вывернутыми наизнанку.</li> <li>– При первой стирке джинсовая одежда часто линяет. Поэтому темные и светлые изделия стирайте отдельно.</li> </ul>		
Указание	Скорость отжима: максимум 1000 об/мин		
Опции	Остан. полоск.		
Моющие средства	жидкое средство для стирки цветного белья		

# Обзор программ

---

## Спорт

<b>Одежда для спортзала</b>		<b>от 30°C до 40°C</b>	<b>максимум 4,0 кг</b>
Текстильные изделия	Одежда для спорта и фитнеса, например, майки и брюки из синтетических или смесовых тканей		
Указание	Скорость отжима: максимум 800 об/мин		
Опции	Остан. полоск.		
Моющие средства	Средство для стирки деликатных тканей		
<b>Уличная спорт. одежда</b>		<b>от 30°C до 60°C</b>	<b>максимум 4,0 кг</b>
Текстильные изделия	Спортивная одежда из синтетических или смесовых тканей, а также мембранные изделия, которые нужно одновременно пропитать.		
Рекомендация	Задать подходящее средство для пропитки в отсек для кондиционера.		
Указание	Скорость отжима: максимум 1000 об/мин		
Опции	Предварительная стирка, остан. накрахм., остан. полоск., интенсивно*		
Моющие средства	Универсальные моющие средства или средства для стирки цветных тканей		

\*Опции *Интенсивно* и *Аква плюс* можно подключить в меню *Установки/Уровень пользователя*.

## Гостиница

<b>Кухонное бельё</b>		<b>от 60°C до 95°C</b>	<b>максимум 8,0 кг</b>
Текстильные изделия	Кухонное бельё из хлопка и льна, например, куртки и брюки поваров, полотенца для посуды, салфетки для протирания.		
Рекомендация	При наличии присохших загрязнений выбрать функцию <i>Предварительная стирка</i> . Добавьте средство для предварительной стирки с содержанием энзимов.		
Указание	Благодаря предварительному полосканию удаляются грубые загрязнения.		
Опции	Предварительная стирка, остан. полоск.		
Моющие средства	Универсальные моющие средства		
<b>Стол. бельё</b>		<b>от 30°C до 60°C</b>	<b>максимум 4,0 кг</b>
Текстильные изделия	Скатерти и салфетки из хлопка, льна или смесовых тканей.		
Рекомендация	При наличии присохших загрязнений выбрать функцию <i>Предварительная стирка</i> . Добавьте средство для предварительной стирки с содержанием энзимов.		
Указание	<ul style="list-style-type: none"> <li>– Благодаря замачиванию удаляются пятна (фаза энзимов)</li> <li>– Скорость отжима: максимум 1000 об/мин</li> </ul>		
Опции	Предварительная стирка, остан. полоск., остан. накрахм., интенсивно*, аква плюс*		
Моющие средства	Универсальные моющие средства		

\*Опции *Интенсивно* и *Аква плюс* можно подключить в меню *Установки/Уровень пользователя*.

## Обзор программ

<b>Гардины</b>		<b>от холодной до 40°C</b>	<b>максимум 3,0 кг</b>
Текстильные изделия	Гардины, пригодные для машинной стирки.		
Рекомендация	Для сильномнущихся гардин исключите отжим.		
Указание	<ul style="list-style-type: none"> <li>– Благодаря предварительному полосканию удаляется пыль.</li> <li>– Скорость отжима: максимум 600 об/мин</li> </ul>		
Опции	Предварительная стирка, остан. полоск.		
Моющие средства	Средство для стирки гардин, универсальное средство или средство для стирки цветных тканей в виде порошка		
<b>Постельное бельё</b>		<b>от 60°C до 95°C</b>	<b>максимум 8,0 кг</b>
Текстильные изделия	Постельное бельё из хлопка, или смесовых тканей		
Рекомендация	При стирке цветных текстильных изделий используйте средство для стирки цветных тканей.		
Опции	Остан. полоск.		
Моющие средства	Универсальные моющие средства или средства для стирки цветных тканей		

\*Опции *Интенсивно* и *Аква плюс* можно подключить в меню *Установки/Уровень пользователя*.

## Перины

<b>Подушки</b>		<b>от 40°C до 95°C</b>	<b>1-2 подушки</b>
Изделия	Подушки с наполнением из пера, пуха или синтетики.		
Указание	До проветривания отжимается после увлажнения		
Опции	Остан. полоск.		
Моющие средства	Жидкое моющее средство		
<b>Перины</b>		<b>от 40°C до 60°C</b>	<b>1 покрывало</b>
Изделия	Покрывала с наполнением из пера или пуха		
Указание	До проветривания отжимается после увлажнения		
Опции	Предварительная стирка, остан. полоск.		
Моющие средства	Жидкое моющее средство		
<b>Перины из синтетики</b>		<b>от 40°C до 60°C</b>	<b>1 покрывало</b>
Изделия	Покрывала с наполнением из синтетики		
Указание	Скорость отжима: максимум 800 об/мин		
Опции	Предварительная стирка, остан. полоск.		
Моющие средства	Жидкое моющее средство		
<b>Перины из шерсти</b>		<b>от холодной до 30°C</b>	<b>1 покрывало</b>
Изделия	Перины из шерсти и покрывала		
Указание	Скорость отжима: максимум 1100 об/мин		
Опции	Остан. полоск.		
Моющие средства	Жидкое моющее средство, не применять протеазосодержащих средств		

Учитывайте указания по уходу! Стирайте только те изделия, на этикетке которых производителем указано, что для них разрешена машинная стирка.

# Обзор программ

## Дезинфекция

<b>Терм.dez. 15мин</b>		<b>максимум 8,0 кг</b>
Текстильные изделия	Текстильные изделия из хлопка или смесовых тканей	
Указание	– Термическая дезинфекция – После стирки следует фаза дезинфекции при 85°C с временем выдержки 15 минут. – Установка <i>Без отжима</i> не возможна.	
Опции	Предварительная стирка	
Моющие средства	Специальное моющее средство (сильное моющее средство с отбеливателем)	
<b>Т.-х. дез. 10мин</b>	<b>70°C</b>	<b>максимум 8,0 кг</b>
<b>Т.-х. дез. 20мин</b>	<b>60°C</b>	
<b>Т.-х. дез. 30мин</b>	<b>40°C</b>	
Текстильные изделия	Текстильные изделия из хлопка или смесовых тканей	
Указание	– Программа термо-химической дезинфекции с разными температурами и временами выдержки. – Установка <i>Без отжима</i> не возможна.	
Опции	Предварительная стирка	
Моющие средства	Специальные моющие средства (моющее и дезинфицирующее средство - учитывать местные задания по дезинфекции)	

## Очистить машину

<b>Очистить машину 70°C</b>		<b>без загрузки</b>
	Для чистки кюветы для моющих средств и добавок, стирального барабана, бака и системы слива. – Нужно добавить моющее средство. – При частом использовании программ дезинфекции регулярно используйте программу <i>Чистка машины</i> .	
Моющие средства	Универсальные моющие средства	

### Гигиена

Гигиена	без загрузки
<p>Если при последнем выполнении программы применялась температура ниже 55°C или была выбрана программа <i>Отжим</i>, то на дисплее появляется слово <i>Гигиена</i>: "Запустить программу с температурой минимум 60°C или программу гигиены".</p>	
<p>Выбор программы Гигиена:</p> <ul style="list-style-type: none"><li>– не загружать белье, задать немного моющего средства в отсек , запустить программу <b>или</b></li><li>– выбрать программу стирки с температурой от 60°C</li></ul> <p>При несоблюдении этого каждая программа выполняется правильно, затем снова появляется указание <i>Гигиена</i>.</p>	



# Обзор программ

## Пекарня/Гастрономия

<b>Мучные загрязнения</b> от 40°C до 95°C <b>максимум 8,0 кг</b>	
<b>Мучные загрязнения+</b> от 40°C до 95°C	
Текстильные изделия	Рабочие куртки и жакеты, шапки, салфетки из хлопка и смесовых тканей
Рекомендация	– Использовать моющие средства с энзимами. – При сильных загрязнениях выбирать <i>Мучные загрязнения+</i> .
Указание	Благодаря предварительному полосканию удаляются грубые загрязнения.
Опции	Предварительная стирка, остан. полоск.
Моющие средства	Универсальные моющие средства
<b>Жировые загрязнения</b> от 40°C до 80°C <b>максимум 8,0 кг</b>	
<b>Жировые загрязнения+</b> от 40°C до 95°C	
Текстильные изделия	Рабочие куртки и жакеты, шапки, салфетки из хлопка и смесовых тканей
Рекомендация	– Использовать моющие средства с энзимами. – При сильных загрязнениях выбирать <i>Жировые загрязнения+</i> и применять специальное жидкое моющее средство.
Указание	Благодаря предварительному полосканию удаляются грубые загрязнения.
Опции	Предварительная стирка, остан. полоск.
Моющие средства	Универсальные моющие средства
<b>Рабочая одежда</b> от 40°C до 80°C <b>максимум 8,0 кг</b>	
<b>Рабочая одежда+</b> от 60°C до 95°C	
Текстильные изделия	Сильно загрязненные рабочие куртки, брюки, жакеты из хлопка или смесовых тканей
Рекомендация	– Использовать моющие средства для предварительной стирки с энзимами. – При сильных загрязнениях выбирать <i>Рабочая одежда+</i> и применять специальное жидкое моющее средство.
Опции	Предварительная стирка, остан. полоск.
Моющие средства	Универсальные моющие средства

## Салон красоты

<b>Полотенца</b>		<b>40°C</b>	<b>максимум 6,0 кг</b>
<b>Полотенца+</b>		<b>от 40°C до 80°C</b>	
Текстильные изделия	Слегка загрязненные полотенца из хлопка		
Рекомендация	<ul style="list-style-type: none"> <li>– При стирке темных текстильных изделий используйте моющее средство для цветных тканей.</li> <li>– При сильных загрязнениях выбирать <i>Полотенца+</i>.</li> </ul>		
Опции	Остан. полоск.		
Моющие средства	Универсальные моющие средства		
<b>Накидки</b>		<b>30°C</b>	<b>максимум 3,0 кг</b>
Текстильные изделия	Слегка загрязненные накидки из синтетических тканей		
Указание	Скорость отжима: максимум 600 об/мин		
Опции	Остан. полоск.		
Моющие средства	Средство для стирки деликатных тканей		

# Обзор программ

## Пожарная команда

<b>Маски 10мин</b>	<b>70°C</b>	<b>4-5 масок</b>
<b>Маски 20мин</b>	<b>60°C</b>	
<b>Маски 30мин</b>	<b>40°C</b>	
Изделия	Респираторные маски с креплением	
Рекомендация	<ul style="list-style-type: none"><li>– Программа термо-химической дезинфекции с разными температурами и временами выдержки для стирки и дезинфицирования респираторных масок.</li><li>– Маски для их защиты укладывать в специальный защитный мешок. Каждая маска - в свой мешок.</li><li>– Для защиты смотрового стекла вывернуть наизнанку головные ляжки.</li></ul>	
Указание	Для удаления раствора из защитного мешка отжимать на скорости 400 об/мин (промежуточный и окончательный отжим).	
Моющие средства	Специальное моющее средство, учитывать данные, приводимые производителем	

Запрещается стирка масок, используемых в комбинации со шлемами, так как при этом на смотровое стекло замками могут быть нанесены царапины.

## Обзор программ

<b>Спецодежда</b>		<b>60°C</b>	<b>максимум 4,0 кг</b>
Изделия	Защитные костюмы (например, костюмы пожарных Nomex <sup>®</sup> , комбинезоны, куртки, брюки)		
Рекомендация	Не стирать одежду с шерстяной подкладкой.		
Указание	<ul style="list-style-type: none"> <li>– Программа с предварительной стиркой</li> <li>– Скорость отжима: максимум 1000 об/мин</li> </ul>		
Опции	Остан. полоск.		
Моющие средства	Специальное моющее средство		
<b>Спецодежда + пропитка</b>		<b>60°C</b>	<b>максимум 4,0 кг</b>
Изделия	Защитные костюмы (например, костюмы пожарных Nomex <sup>®</sup> , которые нужно выстирать и пропитать)		
Рекомендация	<ul style="list-style-type: none"> <li>– Пропитывающее средство должно соответствовать особым требованиям.</li> <li>– Задать пропитывающее средство в отсек для кондиционера.</li> <li>– Для получения оптимального эффекта нужно провести последующую термическую обработку в сушильной машине.</li> </ul>		
Указание	<ul style="list-style-type: none"> <li>– Программа с предварительной стиркой</li> <li>– Скорость отжима: максимум 1000 об/мин</li> </ul>		
Опции	Остан. полоск.		
Моющие средства	Специальное моющее средство		
<b>Спецодежда с пропиткой</b>		<b>40°C</b>	<b>максимум 4,0 кг</b>
Изделия	Недавно выстиранные защитные костюмы (например, костюмы пожарных Nomex <sup>®</sup> , которые нужно пропитать)		
Рекомендация	<ul style="list-style-type: none"> <li>– Пропитывающее средство должно соответствовать особым требованиям.</li> <li>– Задать пропитывающее средство в отсек для кондиционера.</li> <li>– Для получения оптимального эффекта нужно провести последующую термическую обработку в сушильной машине.</li> </ul>		
Указание	Скорость отжима: максимум 800 об/мин		
Опции	Остан. полоск.		

Удалить карабины, закрыть застёжки на "липучках", шерстяную подкладку стирать отдельно, одежду стирать на лицевой стороне.

# Обзор программ

## Химчистка

<b>WetCare деликатная 25°C</b>		<b>4,0-5,0 kg</b>
Текстильные изделия	Верхняя одежда, например, форма, костюмы, на этикетке по уходу у которых имеется символ  или 	
Указание	<ul style="list-style-type: none"><li>– После влажной чистки следует отделочная ванна.</li><li>– Для оснащения применять жидкое средство отделки, средство задавать через отсек для кондиционера.</li><li>– Скорость отжима: максимум 1100 об/мин</li></ul>	
Опции	Остан. полоск.	
Моющие средства	жидкое специальное моющее средство	
<b>WetCare шелк 30°C</b>		<b>3,0-4,0 kg</b>
Текстильные изделия	Текстильные изделия, чувствительные к сминанию, или изделия из шелка	
Указание	<ul style="list-style-type: none"><li>– После влажной чистки следует отделочная ванна.</li><li>– Для оснащения применять жидкое средство отделки, средство задавать через отсек для кондиционера.</li><li>– Скорость отжима: максимум 600 об/мин</li></ul>	
Опции	Остан. полоск.	
Моющие средства	Специальное моющее средство	
<b>WetCare интенсивная от 30°C до 40°C</b>		<b>4,0-5,0 kg</b>
Текстильные изделия	Сильно загрязненная верхняя одежда с символом по уходу  или 	
Указание	<ul style="list-style-type: none"><li>– После влажной чистки следует отделочная ванна.</li><li>– Для оснащения применять жидкое средство отделки, средство задавать через отсек для кондиционера.</li><li>– Скорость отжима: максимум 1100 об/мин</li></ul>	
Опции	Предварительная стирка, остан. полоск.	
Моющие средства	Специальное моющее средство	

## Спецпрограммы

Вы можете самостоятельно составить 5 специальных программ и оставить их под выбранными названиями. Занесите эти программы в таблицу.

<b>Пример:</b>
<b>EXTRA+</b>
– Предварительная стирка интенсивная
– Основная стирка интенсивная 95°C
– Полоскание 1
– Полоскание 2
– Полоскание 3
– Отжим 1300 об/мин
– Оснащение

**Загрузка: максимум 8 кг**

<b>(1)</b>
–
–
–
–
–
–
<b>(2)</b>
–
–
–
–
–
–

<b>(3)</b>
–
–
–
–
–
–
<b>(4)</b>
–
–
–
–
–
–
<b>(5)</b>
–
–
–
–
–
–

### Указание

5 спецпрограмм предварительно запрограммированы на заводе: см. главу "Меню Установки/Уровень пользователя".

## Управление с помощью реле для системы

Стиральная машина оснащена адаптером для системы внешнего дозирования. Внешние дозирующие насосы управляются с помощью реле в стиральной машине. Дозирующие емкости должны заполняться в заданной последовательности соответствующими моющими и сопутствующими средствами.

	<b>Предварительная стирка</b>	<b>Основная стирка</b> Начало блока	<b>Основная стирка</b> Темп. достигнута	<b>Оснащение</b>
<b>Основные программы</b>				
Хлопок/Лен	R 1	R 2	R 5	R 4
Хлопок/Лен цветной	R 1	R 2	R 5	R 4
Универсальная	R 1	R 2	-	R 4
Тонкое белье	R 3	R 3	-	R 4
Шерсть	-	R 3	-	R 4
Mini (Мини-программа)	-	R 2	-	R 4
Шелк	-	R 3	-	R 4
Рубашки	-	R 2	-	R 4
Интенсивная стирка	-	R 2	-	R 4
Верхняя одежда	-	R 2	-	R 6
Пропитка	-	-	-	R 6
Махровое белье	-	R 2	R 5	R 4
<b>Домашнее хозяйство</b>				
Темное белье	-	R 2	-	R 4
Джинсы	-	R 2	-	R 4
R 1 = Реле 1 = Предварительная стирка R 2 = Реле 2 = Основная стирка R 3 = Реле 3 = Тонкое бельё/ WetCare R 4 = Реле 4 = Ополаскиватель / WetCare R 5 = Реле 5 = Средство для дезинфекции R 6 = Реле 6 = Средство для пропитки				

## Управление с помощью реле для системы

	<b>Предварительная стирка</b>	<b>Основная стирка</b> Начало блока	<b>Основная стирка</b> Темп. достигнута	<b>Оснащение</b>
<b>Средство для стирки спортивной одежды Miele</b>				
Sport Indoor	-	R 3	-	R 4
Sport Outdoor	R 1	R 3	-	R 6
<b>Отель</b>				
Кухонное белье	R 1	R 2	R 5	R 4
Столовое белье	R 1	R 2	R 5	R 4
Гардины	R 3	R 3	-	R 4
Постельное белье горячая сушка	-	R 2	R 5	R 4
<b>Постель</b>				
Подушки	-	R 2	-	R 4
Перины	-	R 3	-	R 4
Постель из синтетических тканей	-	R 3	-	R 4
Постель из натур. волокон	-	R 3	-	R 4
<b>Дезинфекция</b>				
Терм. дезинфекция 15мин	R 1	R 2	R 5	R 4
СTh. DES	R 1	R 2	R 5	R 4
<b>Очистка машины</b>				
Очистка машины	-	R 2	-	-
<b>Гигиена</b>				
Гигиена	-	R 2	-	-
R 1 = Реле 1 = Предварительная стирка R 2 = Реле 2 = Основная стирка R 3 = Реле 3 = Тонкое бельё / WetCare R 4 = Реле 4 = Ополаскиватель / WetCare R 5 = Реле 5 = Средство для дезинфекции R 6 = Реле 6 = Средство для пропитки				



## Управление с помощью реле для системы

	<b>Предварительная стирка</b>	<b>Основная стирка</b> Начало блока	<b>Основная стирка</b> Темп. достигнута	<b>Оснащение</b>
<b>Пекарь/Мясник</b>				
Мучные загрязнения (+)	R 1	R 2	-	R 4
Жировые загрязнения (+)	R 1	R 2	R 5	R 4
Рабочая одежда (+)	R 1	R 2	R 5	R 4
<b>Парикмахерские/СПА</b>				
Полотенца (+)	-	R 2	R 5	R 4
Накидки	-	R 2	-	R 4
<b>Пожарная команда</b>				
Маски 10 мин		R 2	R 5	-
Маски 20 мин		R 2	R 5	-
Маски 30 мин	-	R 2	R 5	-
Защитная одежда	R 1	R 3	-	-
Защитная одежда +пропит.	R 1	R 3	-	R 6
Защитная одежда пропит.	-	-	-	R 6
<b>Средство для очистки текстильных изделий</b>				
WetCare деликатная	-	R 3	-	R 4
WetCare Шелк	-	R 3	-	R 4
WetCare интенсивная	R 3	R 3	-	R 4
R 1 = Реле 1 = Предварительная стирка R 2 = Реле 2 = Основная стирка R 3 = Реле 3 = Тонкое бельё / WetCare R 4 = Реле 4 = Ополаскиватель / WetCare R 5 = Реле 5 = Средство для дезинфекции R 6 = Реле 6 = Средство для пропитки				

## Управление с помощью реле для системы

	Предварительная стирка		Основная стирка Начало блока			
	"нормально"/ "интенсивно"	"щадящая"	"нормально"/ "интенсивно"	"щадящая"		
<b>Специальные программы</b>						
Специальная 1	R 1	R 3	R 2 + R 5	R 3	R 4	R 6
Специальная 2	R 1	R 3	R 2 + R 5	R 3	R 4	R 6
Специальная 3	R 1	R 3	R 2 + R 5	R 3	R 4	R 6
Специальная 4	R 1	R 3	R 2	R 3	R 4	R 6
Специальная 5	R 1	R 3	R 2	R 3	R 4	R 6
R 1 = Реле 1 = Предварительная стирка R 2 = Реле 2 = Основная стирка R 3 = Реле 3 = Тонкое бельё / WetCare R 4 = Реле 4 = Ополаскиватель / WetCare R 5 = Реле 5 = Средство для дезинфекции R 6 = Реле 6 = Средство для пропитки						



## Установки для изменения стандартных параметров

С помощью установок Вы можете настроить электронику при изменении Ваших требований к работе стиральной машины.

В зависимости от того, как запрограммирована машина, меню *Установки/Уровень пользователя* с помощью кода можно заблокировать от нежелательного доступа (кроме пункта меню *Язык* ):

– код не требуется

видны некоторые установки, которые могут быть изменены всеми пользователями (*Меню Установки* ).

– код требуется

все установки могут быть изменены после введения кода (*Меню Установки / Уровень пользователя*).

**При необходимости обратитесь в сервисную службу Miele.**



### Указание при первичном запуске

Выполните первичный запуск, как описано в начале этой инструкции.

# Меню Установки

## Вход в меню Установки

Если доступ к меню Установки разрешен (код не требуется), то лишь ограниченный выбор из установок предоставляется для изменений.

1	Цветное белье	60°C	Список программ...
2	Деликатная	40°C	Установки  ...
3	Тонкое бельё	40°C	
4	Шерсть 	30°C	15:00

- Выберите в начальном меню *Установки*  и подтвердите выбор с помощью multifunctional selector.

## Выбор Установки

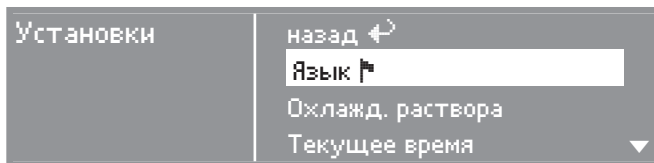

- Выберите изменяемую установку и подтвердите выбор.

Если в подменю в течение примерно 15 секунд не выполняется выбор какого-либо пункта, то индикация возвращается в меню *Установки*.

## Язык

Измененная установка языка действительна только для текущей программы стирки. По ее окончании индикация на дисплее переходит на язык, установленный в меню *Установки/Уровень пользователя*.

## Выход из меню Установки

Выберите *назад* и подтвердите выбор. Индикация дисплея изменится на индикацию начального меню .

# Меню Установки / Уровень пользователя

## Вход в меню Установки / Уровень пользователя

Меню *Установки* можно заблокировать от нежелательного доступа (кроме пункта меню *Язык*). С помощью кода в него можно войти на уровне пользователя.

### Выбор Установок

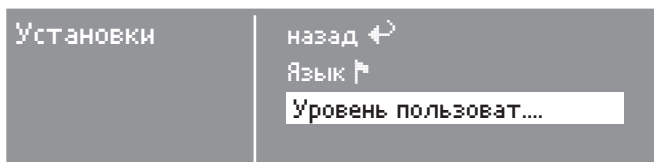

- Выберите *Уровень пользоват.* и подтвердите выбор.

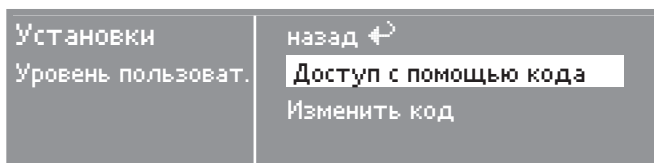

- Выберите *Доступ с помощью кода* и подтвердите выбор.

### Ввод кода

Введите код **000** (заводская настройка). При трехкратном вводе неправильного кода на 1 час включается блокировка!



- Поворачивайте мультифункциональный селектор пока не появится первая цифра кода. Подтвердите ввод цифры. После этого Вы можете ввести вторую цифру.
- Повторите процесс, пока не будут введены все три цифры.

## Меню Установки / Уровень пользователя

---

### Подтверждение кода

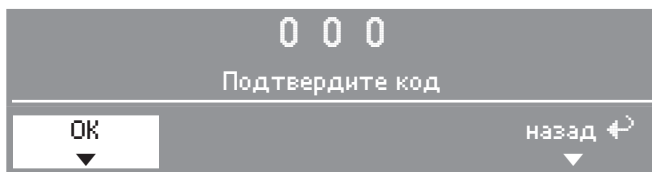

- Подтвердите введенный код.

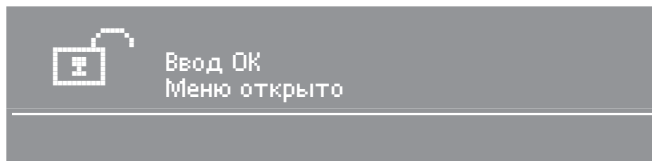

Теперь Вы находитесь на уровне пользователя.

Если Вы хотите защитить установки от нежелательного доступа, Вы должны изменить код (см. *Установки Уровень пользователя*).

## Язык 🏠

Текстовые сообщения могут выводиться на дисплей на различных языках.

С помощью подменю *Язык* 🏠 Вы можете изменить язык текстовых сообщений.

■ Выберите нужный язык и подтвердите выбор.

Знак флажка за словом *Язык* будет служить Вам ориентиром, если Вы установите язык, который не понимаете.

Если в течение примерно 15 секунд после установки нового языка не производилось никаких других действий по вводу, то индикация на дисплее переходит назад на язык, установленный ранее.

## Выход из меню Установки

Выберите *назад* и подтвердите выбор. Индикация дисплея изменится на индикацию начального меню .

## Др. порядок языков

Вы можете установить, в какой последовательности будут появляться на дисплее первые 4 языка, если Вы выбрали опцию *международный* или *международный - 4 языка* в установке *Языковое меню*.

## Охлажд. раствора

Для охлаждения моющего раствора в конце основной стирки в барабан дополнительно заливается вода.

Охлаждение выполняется при выборе температуры стирки свыше 70°C.

Функция охлаждения моющего раствора должна быть активирована:

– если сточные трубы в здании не выдерживают температуры жидкости 95°C (DIN 1986).

Охлаждение раствора в заводской настройке машины включено.



# Меню Установки / Уровень пользователя

---

## Текущее время

Вы можете решить, будет ли текущее время показано в 24-часовом или 12-часовом формате или этой индикации не будет совсем. Кроме того, здесь можно установить текущее время.

Если выбрана опция отсутствия индикации текущего времени, то задержка старта будет показана таймером только в 24-часовом формате.

### Выбор формата индикации времени

- Выберите нужный формат индикации времени и подтвердите выбор.

Индикация на дисплее переключается на меню установки текущего времени.

### Установка текущего времени

- Выберите поворотом мультифункционального селектора значение текущего часа и подтвердите его. Теперь Вы можете ввести минуты. После еще одного подтверждения введенное время будет сохранено.

## Уровень пользоват.

Вы можете изменить код для доступа на уровень пользователя.

- Введите старый код.
- Введите новый код.

После подтверждения нового кода Вы попадаете в начало меню *Установки*.

## Контрастность / Яркость

Контрастность и яркость изображения на дисплее может быть установлена на одном из десяти уровней.

Контрастность и яркость изменяются сразу же при выборе другого уровня настройки.

- Подтвердите выбор с помощью мультифункционального селектора.

## Режим ожидания

При включенном режиме ожидания дисплей гаснет через 10 минут, а кнопка *Старт* начинает медленно мигать в целях экономии электроэнергии.

При нажатии multifunctional селектора или программируемой кнопки дисплей снова включается.

Вы можете выбрать одну из 3 опций:

### включен

Режим ожидания включается:

- если после включения машины не производится выбор программы.
- после запуска программы.
- после окончания программы.

не при выполнении программы (заводская настройка)

Режим ожидания включается:

- если после включения машины не производится выбор программы.

### выключен

Дисплей всегда остается включенным.

## Память

Если к программе стирки добавляется опция или меняется заданная температура или скорость отжима, то машина запоминает эти установки при запуске программы.

При новом выборе программы стирки с помощью меню *Выбор программы* стиральная машина отображает на дисплее сохраненные компоненты программы.

Функция памяти при выборе персональных программ с помощью программируемых кнопок не активизируется.

В заводской настройке машин функция памяти выключена.

## Ед. измер. темпер.

Вы можете решить, будет ли температура указываться в градусах Цельсия °C или в градусах Фаренгейта °F.

В заводской настройке машин выбрано °C.

# Меню Установки / Уровень пользователя

## Спецпрограммы

Вы можете самостоятельно составить 5 специальных программ и сохранить их в качестве собственных программ стирки под выбранными названиями.

Спецпрограммы на заводе запрограммированы с основными установками.

- Температура стирки: холодная
- Скорость отжима: без отжима
- Блок стирки: основная стирка короткая
- Опции не доступны для выбора
- Внешнее дозирование не возможно

На следующих страницах описываются процедуры сохранения и индивидуального составления программ.

## Настройка спецпрограмм

*Спецпрограммы* должны быть предварительно активированы в пункте *Целевые группы* меню установок.

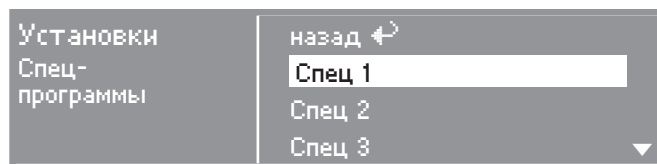

- Выберите пункты *Спец 1, 2, 3, 4* или *5*.

### 1. Сохранение названия программы

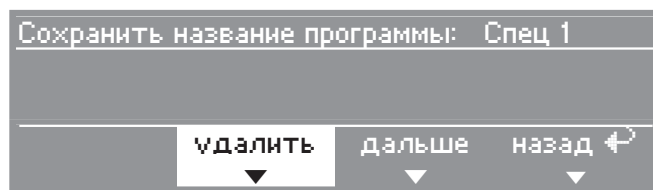

- Подтвердите выбор *удалить*, чтобы изменить название программы.

## Меню Установки / Уровень пользователя

---

- Подтверждайте выбор пункта *удалить* до тех пор, пока не будут стерты все удаляемые символы.

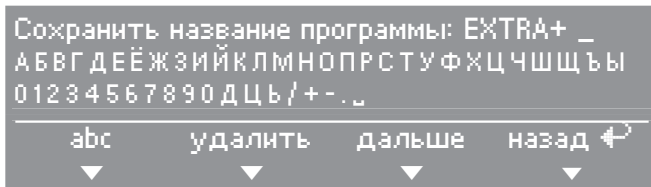

- Поверните мультифункциональный селектор так, чтобы курсор оказался в ряду символов.
- С помощью мультифункционального селектора друг за другом выберите и подтвердите буквы или символы, чтобы получилось название программы.

Вы можете ввести максимум 7 символов.

### **ABC/abc**

писать со строчной или прописной буква (программируемая кнопка  1)

### **удалить**

удаляет введенный последним символ (программируемая кнопка  2)

### **дальше**

Ввод текста завершен (программируемая кнопка  3)  
Переход к индивидуальному составлению программ (см. ниже)

### **назад**

возврат на более высокий уровень (программируемая кнопка  4)

## 2. Индивидуальное составление программ

Определите свойства программы, для которых Вы изменяете основные установки.

Занесите название Вашей спецпрограммы и ее основные установки в таблицу "Спецпрограммы" в главе "Обзор программ".

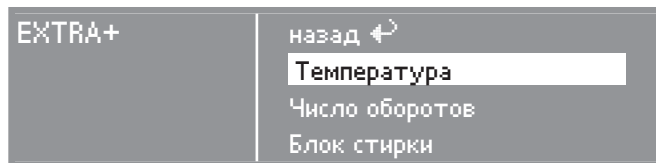

### Температура

– Температуру можно выбирать с шагом 5° от холодной до 95°C.

### Число оборотов

– Скорость отжима можно выбирать с шагом 100 от без отжима до 1300 об/мин.

### Блок стирки

– Можно выбрать один или несколько блоков стирки.

■ Для сохранения спецпрограммы выберите пункт "Подтверждение выбора" в конце списка.

■ Выберите *назад*. Программа появляется в меню *Список программ*.

## Персон. программы

Вы можете сконфигурировать 12 программ из основного меню программ для варианта управления кнопки *WS-KW + Logo* (только в сочетании с установкой *Управление Опция кнопки WS-KW + Logo*).

Выбрать программы можно из всех имеющихся в приборе программ. Первые три программы этого списка будут распределены на программируемые кнопки 1-3.

Пример для изменения программы списка:

- Выберите установку *Персональные программы* и подтвердите выбор.
- Выберите программу из списка.
- Измените один или несколько компонентов (название программы, температура, скорость отжима, предварительная стирка).
- Затем нажмите программируемую кнопку  *Сохранение*.

Программа заново сохранена в списке.

## Логотип

Вы можете выбрать, будет ли появляться на дисплее логотип "Miele Professional" или Ваш собственный логотип. (Только в сочетании с установкой опции управления кнопки *WS-KW + Logo*).

При заводской настройке появляется логотип "Miele Professional".

## Вход в язык. меню

Вы можете выбрать, будет ли появляться перед начальным меню и после завершения программы стирки дополнительное меню приветствия, которое напомнит Вам о выборе языка.

Вы можете выбрать одну из 3 опций:

### национальный

дополнительный экран приветствия не появляется (заводская настройка).

### международный

меню приветствия появляется; сначала необходимо будет выбрать язык индикации. Возможен выбор из всех языков. Обратите внимание на установку *Порядок языков*.

### международный 4 языка

меню приветствия появляется; сначала необходимо будет выбрать язык индикации. Возможен выбор из четырех языков. Обратите внимание на установку *Порядок языков*.

# Меню Установки / Уровень пользователя

## Интенс. Аква плюс

Вы можете выбрать, будут ли опции *Интенсивно* и *Аква плюс* показаны в меню Опции.

В заводской настройке прибора эта опция выключена (отменена).

## Аква плюс

С помощью установки "Аква плюс" Вы можете настроить опцию *Аква плюс*.

Вы можете выбрать одну из 3 опций:

### Аква плюс

Повышение уровня воды при стирке и полоскании в программах *Белое белье*, *Цветное белье*, *Деликатная*, *Шелк* и *Столовое белье* (заводская настройка).

### дополнительное полоскание

В программах *Белое белье*, *Цветное белье*, *Деликатная* будет проводиться дополнительное полоскание.

### Аква+ и доп. полоск.

Повышение уровня воды при стирке и полоскании в программах *Белое белье*, *Цветное белье*, *Деликатная*, *Шелк* и *Столовое белье* и дополнительное полоскание в программах *Белое белье*, *Цветное белье* и *Деликатная*.

## Сохранение

Вы можете выбрать, должна ли опция Сохранение появляться в основном меню. Функция сохранения необходима, например, для того, чтобы изменять сохраненные на программируемых кнопках персональные программы.

В заводской настройке эта опция выключена.

## Авт. контр. загруз.

Стиральная машина оснащена автоматикой контроля загрузки. При этом уровни воды и продолжительности выполнения для некоторых программ настраиваются в зависимости от величины загрузки. При отключенной автоматике контроля загрузки процесс выполнения программ всегда проходит, как при полной загрузке.

В заводской настройке эта опция включена.

## Вода предв. стирки

Вы можете выбрать вид воды для предварительной стирки. Залив горячей воды допускается только для температуры стирки выше 30°C.

Эта установка определяется при первичном запуске машины.

## Вода осн. стирки

Вы можете выбрать вид воды для основной стирки. Залив горячей воды допускается только для температуры стирки выше 30°C.

Эта установка определяется при первичном запуске машины.

Если стиральная машина не подключена к горячей воде, то продолжительность программ увеличивается и отличается от высвечиваемого показания остаточного времени.

## Вода полоскания

Вы можете выбрать вид воды для последнего полоскания. Залив горячей воды допускается только для температуры стирки выше 50°C.

В заводской настройке для вида воды выбрана опция *холодная*.

## Низкий напор воды

При сохраняющемся длительное время низком давлении воды (ниже 100 кПа) можно активировать эту установку, чтобы обеспечить бесперебойную подачу воды.

В заводской настройке выбрана опция *нет*.

## Удал. воды мопов

Установка *Удал. воды мопов* в этом варианте прибора является видимой, но не действует.

## Оконч. отжим мопов

Установка *Оконч. отжим мопов* в этом варианте прибора является видимой, но не действует.



## Меню Установки / Уровень пользователя

---

### Оснащ. стандарт

Установка *Оснащ. стандарт* в этом варианте прибора является видимой, но не действует.

### Оснащ. дезинф-ия

Установка *Оснащ. дезинф-ия* в этом варианте прибора является видимой, но не действует.

### Сенсор ёмкости

Вы можете активировать функцию *Сенсор ёмкости* внешних емкостей для жидких моющих средств, в результате чего при пустых емкостях на дисплее стиральной машины появляется сообщение.

В заводской настройке выбрана опция *Нет* (сенсор ёмкости отсутствует).

### Уровень БЦ

В программах *Белое белье* и *Цветное белье* можно увеличить уровень воды для основной стирки.

В заводской настройке выбрана опция *Параметры блока* (уровень воды будет регулироваться в соответствии с запрограммированными на заводе параметрами программы).

### Уровень Деликатн.

В программе *Деликатная* можно повысить уровень воды для основной стирки.

В заводской настройке выбрана опция *Параметры блока* (уровень воды будет регулироваться в соответствии с запрограммированными на заводе параметрами программы).

### Темп. пред. стир.БЦ

В программах *Белое белье* и *Цветное белье* можно выбрать температуру для предварительной стирки.

В заводской настройке выбрана опция *Параметры блока* (температура будет регулироваться в соответствии с запрограммированными на заводе параметрами программы).

## Время предвар. БЦ

В программах *Белое белье* и *Цветное белье* можно увеличить продолжительность предварительной стирки.

В заводской настройке выбрана опция Параметры блока (продолжительность стирки будет регулироваться в соответствии с запрограммированными на заводе параметрами программы).

## Время стирки БЦ

В программах *Белое белье* и *Цветное белье* можно увеличить продолжительность основной стирки.

В заводской настройке выбрана опция Параметры блока (продолжительность стирки будет регулироваться в соответствии с запрограммированными на заводе параметрами программы).

## Время стир. Делик.

В программе *Деликатная* можно увеличить продолжительность основной стирки.

В заводской настройке выбрана опция Параметры блока (продолжительность стирки будет регулироваться в соответствии с запрограммированными на заводе параметрами программы).

## Целевые группы

Вы можете расширить возможности выбора программ благодаря активизации программ для целевых групп.

Выбранные программы для целевых групп добавляются к основным программам. Остальная информация приводится в главе "Обзор программ".

- Бытовая
- Спорт
- Гостиница
- Перины
- Дезинфекция
- Очистить машину
- Гигиена
- Пекарня/Гастрономия
- Салон красоты
- Пожарная команда
- Химчистка
- Спецпрограммы

В заключение выберите пункт *Подтвердить выбор* и подтвердите выбор.

# Меню Установки / Уровень пользователя

---

## Пред. стир.

В программах *Белое белье*, *Цветное белье* и *Деликатная* Вы можете выбрать, будет ли предварительная стирка подключена постоянно или она может быть выбрана через меню *Опции*.

В заводской настройке опция *Выбор из меню* активизирована.

## Полоскания БЦ

В программах *Белое белье* и *Цветное белье* можно изменить число полосканий.

- 2 полоскания (заводская настройка)
- 3 полоскания
- 4 полоскания
- 5 полосканий

## Полоскания Делик.

В программе *Деликатная* можно изменить число полосканий.

- 2 полоскания (заводская настройка)
- 3 полоскания
- 4 полоскания

## Предв. полос. БЦ

В программах *Белое белье* и *Цветное белье* можно включить предварительное полоскание белья.

В заводской настройке эта опция выключена.

## Пред. полос. Делик.

В программе *Деликатная* можно включить предварительное полоскание белья.

В заводской настройке эта опция выключена.

## Отжим бесплатный

Если подключен кассовый аппарат, то можно разблокировать программу *Отжим* (бесплатно).

В заводской настройке эта опция выключена.

## Блокировка кассы

Если подключен кассовый аппарат, то стиральную машину можно заблокировать сразу после запуска программы или через три минуты после запуска.

Вы можете выбрать одну из 4 опций:

сразу

Стиральная машина будет заблокирована сразу.

после 3 мин

Блокировка стиральной машины включается через 3 минуты (заводской настройка).

сразу, с прерыванием

Стиральная машина будет заблокирована сразу. Если затем в течение 4 секунд будет нажата кнопка *Старт*, то на дисплее появится индикация *Прерывание*. Прерывание выполнения программы возможно в течение трех минут.

после 3 мин, с прерыванием

Стиральная машина будет заблокирована через 3 минуты. Если затем в течение 4 секунд будет нажата кнопка *Старт*, то на дисплее появится индикация *Прерывание*. Прерывание выполнения программы возможно в течение трех минут.

## Демо-режим

Выставочный вариант служит продавцам для демонстрационных целей в выставочных залах.

При включении опции *включено* прибором, в зависимости от того, как он запрограммирован, можно управлять, но запуск программы не возможен.

## Без мыла

Если имеется внешняя система дозирования, то она не приводится в действие при выборе опции *Без мыла*. Вы можете выбрать, будет ли опция *Без мыла* показана в меню *Опции*.

В заводской настройке эта опция выключена.

## Снижение температ.

На большой высоте (свыше 3000 м) температуру моющего раствора при стирке белого белья можно будет снизить на 5°C, чтобы избежать его преждевременного закипания.

В заводской настройке функция *Снижение температ.* выключена.

# Меню Установки / Уровень пользователя

---

## Управление

Вы можете изменить "Варианты управления" стиральной машиной.

**Осторожно:** при выборе варианта "только кнопки WS-KW" или "кнопки WS-KW + Logo" после выхода из меню *Установки/Уровень пользователя* пункт *Установки* предлагаться больше не будет! Следовательно нельзя будет больше войти в меню *Уровень пользователя*. В этом случае Вам нужно будет обратиться в сервисную службу, если Вы захотите изменить другие установки.

D-с кнопками быстрого выбора  
(заводская установка).

Только кнопки WS-KW

Будут предлагаться только 4 предустановленных (персональных) программы, которые не могут быть изменены пользователем.

- Настройте сначала 4 персональных программы, прежде чем активировать эти варианты. См. главу "Персональные программы".

Кнопки WS-KW + Logo  
(специальный вариант управления для пользователя прачечной).

Конфигурация программы стирки для основного меню программ при выборе опции *WS с кнопками KW + Logo* осуществляется в сочетании с установкой *Персональные программы*. Вы можете подставить свой собственный логотип. Обратите внимание на установку *Logo*.

## Отсрочка старта

С помощью таймера Вы можете выбрать время завершения программы (см. главу *Таймер*). Вы можете решить, включите ли Вы для этой функции *активная* или *неактивная*.

При установке *неактивная* (заводская установка) при нажатии кнопки *Таймер* на дисплее появляется только продолжительность выполнения программы, предполагаемое время окончания программы и текущее время.

## Выход из меню Установки

- Выберите *назад* и подтвердите выбор. Индикация дисплея изменится на индикацию начального меню.

## Установки, которые изменяются только при первичном запуске машины.

При желании провести изменения после обратитесь в сервисную службу Miele.

### Кассовый аппарат

Кассовый аппарат должен быть подключен.

#### – Кассовый аппарат отсутствует

#### – Работа с программами

Работа происходит с кассовым аппаратом: пользователь покупает программу.

#### – Работа по времени

Работа происходит с кассовым аппаратом: пользователь покупает программу, управляемую по времени.

#### – RS 232

В работе с деньгами инициализирован последовательный интерфейс RS 232.  
(Модуль RS 232 должен иметься в наличии).

#### – IK6

В работе с деньгами инициализирован последовательный интерфейс RS 232 для IK6.  
(IK6 и модуль RS 232 должны иметься в наличии).

### Код ур. пользоват.

Меню *Установки/Уровень пользователя* заблокировано кодом от нежелательного доступа (кроме пункта меню Язык ).

#### – код не требуется

Доступны для изменения только некоторые установки (временная установка языка, текущее время, контрастность, яркость, режим ожидания, память и единица измерения температуры).

Эти установки могут изменять все пользователи.

#### – код требуется

Для изменения установок нужно ввести код. Все установки можно изменять.

Эта опция выбирается при желании, чтобы пользователь мог изменять установки только при знании кода.



Производитель:

Миле & Ци. КГ, Карл-Миле-штрассе, 29, 33332 Гютерсло, Германия  
Miele & Cie. KG, Carl-Miele-Straße 29, 33332 Gütersloh, Deutschland

Изготовлено на заводе:

Миле & Ци. КГ, Индустриештрассе, 3, 31275 Лерте, Германия  
Miele & Cie. KG, Industriestr. 3, 31275 Lehrte, Deutschland

Импортер:

ООО Миле СНГ  
Российская Федерация и  
страны СНГ  
125167 Москва,  
Ленинградский проспект, 39а  
Телефон: (495) 745 8990  
8 800 200 2900  
Телефакс: (495) 745 8984

ООО "Миле"  
ул. Жилианская 48, 50А  
01033 Киев, Украина  
Телефон: + 38 (044) 496 0300  
Телефакс: + 38 (044) 494 2285

Internet: [www.miele.ua](http://www.miele.ua)  
E-mail: [info@miele.ua](mailto:info@miele.ua)

Internet: [www.miele-professional.ru](http://www.miele-professional.ru)  
E-mail: [info@miele.ru](mailto:info@miele.ru)

ТОО Миле  
Казахстан  
050059, г. Алматы  
Проспект Аль-Фараби, 13  
Тел. (727) 311 11 41  
8-800-080-53-33  
Факс (727) 311 10 42

# Miele

## PROFESSIONAL

Производитель:

Миле & Ци. КГ, ул. Карла Миле, 29, 33332 Гютерсло, Германия  
Miele & Cie. KG, Carl-Miele-Straße 29, 33332 Gütersloh, Deutschland

Импортер:

ООО Миле СНГ  
Российская Федерация и  
страны СНГ  
125167 Москва,  
Ленинградский проспект, 39а  
Телефон: (495) 745 8990  
8 800 200 2900  
Телефакс: (495) 745 8984

ООО "Миле"  
ул. Жилинская 48, 50А  
01033 Киев, Украина  
Телефон: + 38 (044) 496 0300  
Телефакс: + 38 (044) 494 2285

Internet: [www.miele.ua](http://www.miele.ua)  
E-mail: [info@miele.ua](mailto:info@miele.ua)

Internet: [www.miele-professional.ru](http://www.miele-professional.ru)  
E-mail: [info@miele.ru](mailto:info@miele.ru)

ТОО Миле  
Казахстан  
050059, г. Алматы  
Проспект Аль-Фараби, 13  
Тел. (727) 311 11 41  
8-800-080-53-33  
Факс (727) 311 10 42

