

1. GENERAL DESCRIPTION
A. Tong
B. Digital screen
1) Temperature display of the plates
2) Ready to use indicator

2. SAFETY INSTRUCTIONS

* For your safety, this appliance complies with the applicable standards and regulations (Low Voltage Directive, Electromagnetic Compatibility, Environmental...).

* The appliance's accessories become very hot during use. Avoid contact with the skin. Make sure that the supply cord never remains in contact with the hot parts of the appliance.

3. BRINGING INTO SERVICE

Your appliance will heat up very quickly (ready to use in less than 30 seconds) and the temperature will remain stable throughout use.

4. USE

Hair must be untangled, clean and dry (or just slightly moistened). Do not use the appliance on synthetic hair (wigs, extensions, etc.).

4. ПРИМЕНЕНИЕ

Волосы должны быть расчесаны, чистыми и сухими (или слегка влажными). Не используйте прибор на синтетических волосах (париках, накладных волосах...).

5. MAINTENANCE

CAUTION! Always unplug your appliance and allow it to cool before cleaning it.

6. ENVIRONMENT PROTECTION FIRST!

* Your appliance contains valuable materials which can be recovered or recycled.

RU Перед использованием прибора внимательно прочитайте инструкции и соблюдайте меры безопасности.
UA Перед ним користуватися пристроєм, уважно прочитайте інструкцію з експлуатації та правила техніки безпеки.

2. МЕРЫ БЕЗОПАСНОСТИ

* В целях Вашей безопасности данный прибор соответствует требованиям норм и правил (нормативные акты, касающиеся низкого напряжения, электромагнитной совместимости, охраны окружающей среды и т.д.).

3. ПОРАДИ ІЗ БЕЗПЕКИ

* Ваша безпека гарантується відповідністю цього приладу чинним стандартам і нормам (директиви стосовно низьковольтного обладнання, електромагнітної сумісності, захисту довкілля та ін.).

3. TÕÕKS ETTEVÄLTAMINE

Seade soojeneb väga kiiresti (seis ol 160ks valmis 30 sek jooksul) ning temperatuur ei muutu kogu kasutamise jooksul.

4. KASUTAMINE

Plaukuri peavad olema lahti kammitud, puhtad ja kuivad (või kergelt niisutatud).

4. LIETOSANA

Matiem jābūt iztīrāmām, tīrām un sausām (vai nedaudz samitrinātām).

5. HOOLDAMINE

CAUTION! Pirms valymā prietaisia išjunkite iš tinklo ir leiskite jam atvėsti.

6. BIERMYZ CZYNNY UDZIAŁ W OCHRONIE ŚRODOWISKA

* Wasz urządzenie jest zbudowane z materiałów, które mogą być poddane recyklingowi i ponownemu przetworzeniu.

EST Lugee enne kasutamist lähelepaneliikult läbi ning kasutajendikku ka turvanõude.
LT Prieš naudodami atidžiai perskaitykite naudojimo instrukcijas ir saugos patarimus.

2. TURVANÕUDED

* Teie turvaliselt kasutate vastab sellele kohaldatavatele normatiivsetele ja seadustele (Madalpingeline, Elektromagnetiline ühilduvus ja Keskkonnakaitse kohta käivad direktiivid).

2. DROŠĪBAS NOTEIKUMI

* Jūsu drošība, lietojot šo aparātu atbilst noteiktajam normam un noteikumiem (zemsprieguma direktīva, elektromagnētiskā saderība, apkārtējā vide...).

3. PRIETAISO JUUNGIMAS

Prietaisia greitai įkaista per 30 sekundžių - pastovti temperatūra naudojimo metu.

4. LIETOSANA

Matiem jābūt iztīrāmām, tīrām un sausām (vai nedaudz samitrinātām).

4. LIETOSANA

Matiem jābūt iztīrāmām, tīrām un sausām (vai nedaudz samitrinātām).

5. HOOLDAMINE

CAUTION! Pirms valymā prietaisia išjunkite iš tinklo ir leiskite jam atvėsti.

6. BIERMYZ CZYNNY UDZIAŁ W OCHRONIE ŚRODOWISKA

* Wasz urządzenie jest zbudowane z materiałów, które mogą być poddane recyklingowi i ponownemu przetworzeniu.

LV Pirms izmantošanas uzmanīgi izlasiet lietošanas instrukciju, kā arī drošības tehnikas noteikumus.
CZ Należy zapoznać się uważnie z instrukcją obsługi oraz z zasadami bezpieczeństwa przed każdym użyciem urządzenia.

2. SAUGOS PATARIMAI

* Siekiant užtikrinti Jūsų saugumą, šis aparatas pagamintas laikantis normatyvinių standartų ir teisės aktų (Zemos įtampos, Elektromagnetinio suderinamumo, Aplinkos apsaugos direktyvų...).

2. DROŠĪBAS NOTEIKUMI

* Jūsu drošība, lietojot šo aparātu atbilst noteiktajam normam un noteikumiem (zemsprieguma direktīva, elektromagnētiskā saderība, apkārtējā vide...).

3. PRIETAISO JUUNGIMAS

Prietaisia greitai įkaista per 30 sekundžių - pastovti temperatūra naudojimo metu.

4. LIETOSANA

Matiem jābūt iztīrāmām, tīrām un sausām (vai nedaudz samitrinātām).

4. LIETOSANA

Matiem jābūt iztīrāmām, tīrām un sausām (vai nedaudz samitrinātām).

5. HOOLDAMINE

CAUTION! Pirms valymā prietaisia išjunkite iš tinklo ir leiskite jam atvėsti.

6. BIERMYZ CZYNNY UDZIAŁ W OCHRONIE ŚRODOWISKA

* Wasz urządzenie jest zbudowane z materiałów, które mogą być poddane recyklingowi i ponownemu przetworzeniu.

PL Należy zapoznać się uważnie z instrukcją obsługi oraz z zasadami bezpieczeństwa przed każdym użyciem urządzenia.
SK Před použitím si pozorně přečtěte návod k použití a bezpečnostní pokyny.

2. SAUGOS PATARIMAI

* Siekiant užtikrinti Jūsų saugumą, šis aparatas pagamintas laikantis normatyvinių standartų ir teisės aktų (Zemos įtampos, Elektromagnetinio suderinamumo, Aplinkos apsaugos direktyvų...).

2. DROŠĪBAS NOTEIKUMI

* Jūsu drošība, lietojot šo aparātu atbilst noteiktajam normam un noteikumiem (zemsprieguma direktīva, elektromagnētiskā saderība, apkārtējā vide...).

3. PRIETAISO JUUNGIMAS

Prietaisia greitai įkaista per 30 sekundžių - pastovti temperatūra naudojimo metu.

4. LIETOSANA

Matiem jābūt iztīrāmām, tīrām un sausām (vai nedaudz samitrinātām).

4. LIETOSANA

Matiem jābūt iztīrāmām, tīrām un sausām (vai nedaudz samitrinātām).

5. HOOLDAMINE

CAUTION! Pirms valymā prietaisia išjunkite iš tinklo ir leiskite jam atvėsti.

6. BIERMYZ CZYNNY UDZIAŁ W OCHRONIE ŚRODOWISKA

* Wasz urządzenie jest zbudowane z materiałów, które mogą być poddane recyklingowi i ponownemu przetworzeniu.

CZ Před použitím si pozorně přečtěte návod k použití a bezpečnostní pokyny.
SK Před použitím si pozorně přečtěte návod k použití a bezpečnostní pokyny.

2. SAUGOS PATARIMAI

* Siekiant užtikrinti Jūsų saugumą, šis aparatas pagamintas laikantis normatyvinių standartų ir teisės aktų (Zemos įtampos, Elektromagnetinio suderinamumo, Aplinkos apsaugos direktyvų...).

2. DROŠĪBAS NOTEIKUMI

* Jūsu drošība, lietojot šo aparātu atbilst noteiktajam normam un noteikumiem (zemsprieguma direktīva, elektromagnētiskā saderība, apkārtējā vide...).

3. PRIETAISO JUUNGIMAS

Prietaisia greitai įkaista per 30 sekundžių - pastovti temperatūra naudojimo metu.

4. LIETOSANA

Matiem jābūt iztīrāmām, tīrām un sausām (vai nedaudz samitrinātām).

4. LIETOSANA

Matiem jābūt iztīrāmām, tīrām un sausām (vai nedaudz samitrinātām).

5. HOOLDAMINE

CAUTION! Pirms valymā prietaisia išjunkite iš tinklo ir leiskite jam atvėsti.

6. BIERMYZ CZYNNY UDZIAŁ W OCHRONIE ŚRODOWISKA

* Wasz urządzenie jest zbudowane z materiałów, które mogą być poddane recyklingowi i ponownemu przetworzeniu.

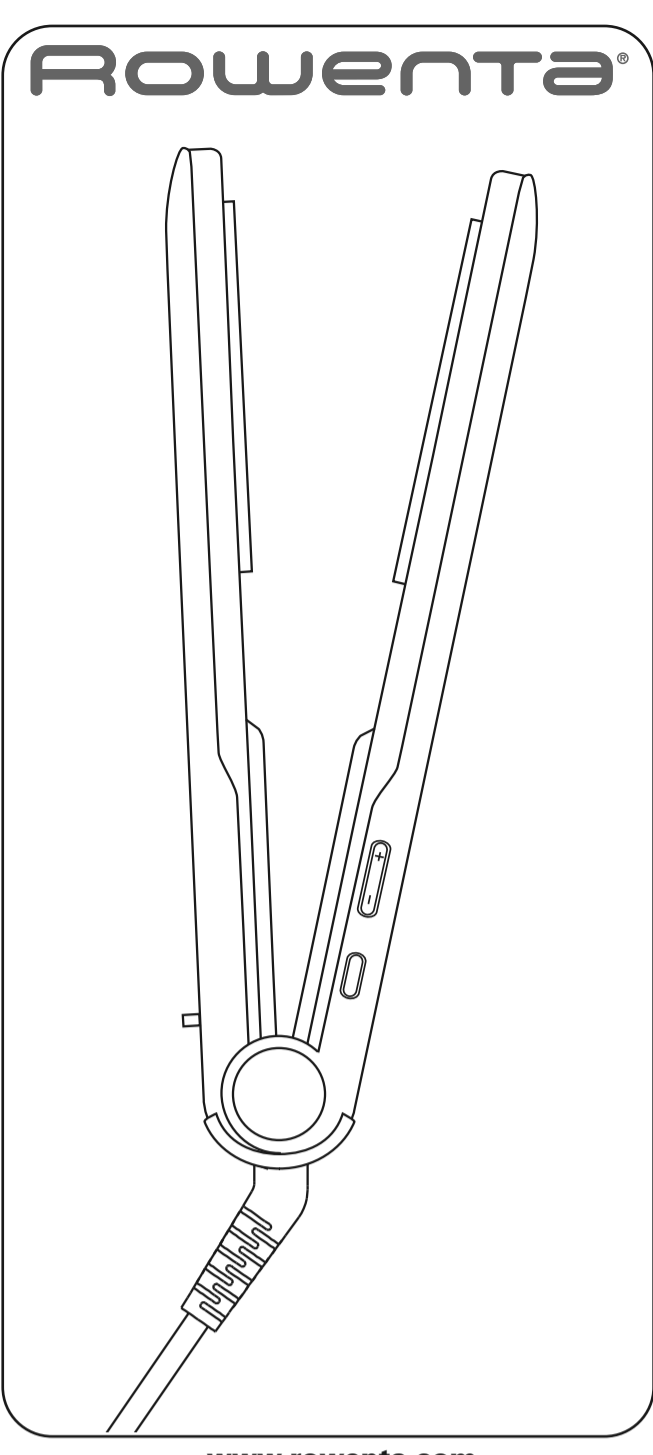

www.rowenta.com

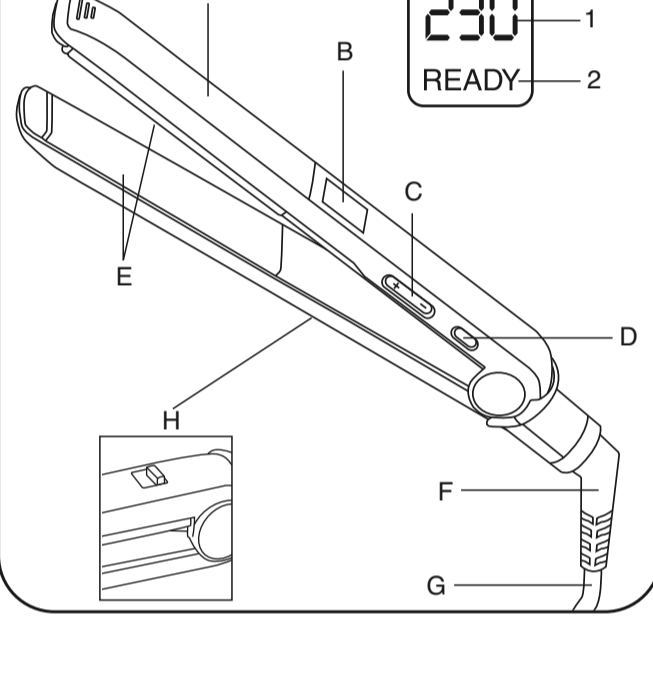

Fig. 1

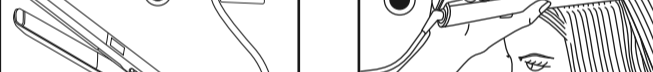

Fig. 2



Fig. 3

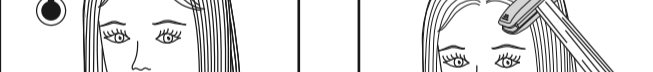

Fig. 4

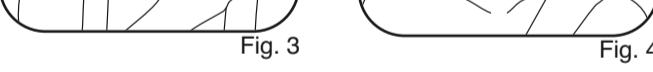

Fig. 5

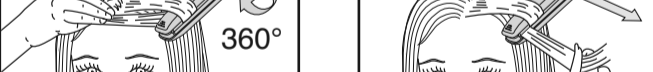

Fig. 6

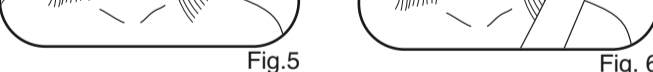

Fig. 7



Fig. 8

