

Серия AQ07R
Серия AQ09R
Серия AQ07C
Серия AQ09C
Серия AQ12U
Серия AQ18U

Кондиционер

руководство по эксплуатации

Удивительные ВОЗМОЖНОСТИ

Благодарим за приобретение продукции Samsung.
Для более полного обслуживания зарегистрируйте
Ваш кондиционер на сайте

www.samsung.com/global/register



© ® DB98-30079A

характеристики вашего нового кондиционера

- **Обещание прохладного лета**

Жаркими душными летними днями и длинными беспокойными ночами нет лучшего спасения от жары, чем уютный дом. Ваш новый кондиционер положит конец мучениям от летней жары, и Вы сможете наконец-то расслабиться. Этим летом победите жару с Вашим новым кондиционером.

- **Экономичная система**

Ваш новый кондиционер позволит не только добиться максимальной прохлады летом, но и поможет обеспечить эффективный обогрев зимой благодаря новейшей системе «Heat pump». Система «Heat pump» в три раза эффективнее чем остальных электрических отопительных приборов, и поэтому вы можете более экономить текущие расходы. Сейчас можно встречать весь год с одним кондиционером.

- **Прекрасные внешние данные**

Элегантный и гармоничный дизайн нашего кондиционера помогает подчеркнуть эстетику Вашей квартиры и отлично сочетается с декором Вашего интерьера. Мягкие цвета и округленные формы нашего Кондиционера украсят любую комнату. Воспользуйтесь функциональностью и эстетичностью наших Кондиционеров.

- **Режим «good'sleep»**

Режим «good'sleep» автоматически регулирует комнатную температуру, что обеспечивает комфортный сон и экономию электроэнергии.



Для Вашего удобства запишите модель и серийный номер Вашего кондиционера. Номер модели находится на правой стороне Кондиционера.

Модель№ _____
Серийный№ _____

информация по технике безопасности

Во избежание удара током при техническом обслуживании, чистке и установке данного оборудования отсоедините Кондиционер от сети.











ИНФОРМАЦИЯ ПО ТЕХНИКЕ БЕЗОПАСНОСТИ

Перед использованием Вашего нового кондиционера прочитайте внимательно данное руководство, чтобы обеспечить безопасную и эффективную эксплуатацию многочисленных функций и характеристик данного оборудования.

Поскольку данное руководство разработано для различных моделей кондиционеров, характеристики вашего кондиционера могут несколько отличаться от описания в данном руководстве.

За дополнительной информацией обращайтесь в ближайший сервисный центр или зайдите на www.samsung.com.

Главные безопасные символы и меры предосторожности:

 ВНИМАНИЕ	Авантюрные или опасные действия могут привести к травме или смерти человека .
 ОСТОРОЖНО	Авантюрные или опасные действия могут привести к травме несовершеннолетнего или материальному ущербу .
 ОСТОРОЖНО	Во избежание риска возгорания, взрыва, удара током или телесных повреждений, во время эксплуатации Кондиционера необходимо следовать основным правилам безопасности (см. ниже):
	Не пытаться.
	Не разбирать.
	Не трогать.
	Следуйте внимательно инструкции.
	Отключите от сети питания.
	Во избежание удара током, убедитесь, что оборудование заземлено.
	Обратитесь за помощью в сервисный центр.
	Примечание.

Цель данных знаков-предупреждений - избежать риск причинения вреда Вам или окружающим.

Пожалуйста, следуйте им внимательно.

После прочтения, сохраните данную часть руководства на случай необходимости.

информация по технике безопасности

ЗНАКИ «ВНИМАНИЕ. ОПАСНО»



Не устанавливать кондиционер вблизи опасных веществ или открытого огня во избежание возгорания, взрыва или телесных повреждений.

- Потенциальный риск возникновения огня или взрыва.

Нельзя установить внешний блок в нестабильном месте или надземной поверхности в случае возможного падения.

- Падение внешнего блока кондиционера может привести к телесным повреждениям или материальному ущербу.

Любое изменение или модификация, неуказанное в руководстве по использованию запрещается во избежание возникновения аварии или повреждения. При случае неуказанного изменения или модификации пользователь обязан платить за ремонт.

Кондиционер должен быть установлен вдали от прямых солнечных лучей, обогревателей и помещений с высокой влажностью.

- Для увеличения эффективности охлаждения и для предотвращения риска удара током, рекомендуется повесить на окна шторы.

Нельзя отрезать штепсель и присоединять дополнительный кабель.

Нельзя дергать кабель питания и трогать штепсель мокрыми руками.

- Потенциальный риск возникновения огня или удара током.

Нельзя использовать поврежденный штепсель, кабель питания или расшатанную штепсельную розетку.

- Потенциальный риск возникновения огня или удара током.

Для кондиционера необходимо установить отдельный автоматический выключатель и отдельный прерыватель короткого замыкания.

- Потенциальный риск удара током или возникновения огня.

Нельзя вставить ничего как пальцы или ветки в отдушины кондиционера во время его работы.

- Заставить детей отойти от кондиционера для того, чтобы они не могли положить их пальцы на кондиционер. Возможный риск травмы человека.

Убедитесь, что вода не попадает в кондиционер.

- Потенциальный риск возникновения огня или удара током.
- Если вода попадет в кондиционер, то остановите и отключите электропитание сразу.

Выключайте кондиционер при помощи предоставленного пульта дистанционного управления или иного устройства управления (если такое устройство предоставляется). Не отсоединяйте кондиционер от сети (при отсутствии риска возникновения опасности).

Не рекомендуется оставлять кондиционер включенным в течение долгого времени в закрытом помещении или в помещении, в котором находятся дети, пожилые люди или инвалиды.

- Открыть дверь или окна для вентилирования вашей комнаты по крайней мере раз в час во избежание недостатка кислорода.

Кондиционер имеет движущиеся детали. Не допускайте детей близко к кондиционеру во избежание телесных повреждений.



Убедитесь, что дети не имеют свободный доступ к кондиционеру.

Нельзя чистить внутренние части кондиционера сами.

- Возможно вы портите части, которые могут привести к электрошоку или пожару.
- Консультируйтесь с центром связи для очищения внутренних частей кондиционера.



Не соединять кондиционер с обогревателем; не разбирать, не реконструировать и не чинить самостоятельно.

- Потенциальный риск неисправности оборудования, удара током или возникновения огня. При необходимости ремонта, обратитесь в сервисный центр.



Консультируйтесь с местом покупки или центром связи для установки, переустановки или демонтажа кондиционера.

- Неправильная установка может привести к неисправности оборудования, протечке воды, удару током или возникновению огня.
- При установке кондиционера в местах с нестандартными условиями, например в заводских цехах или прибрежных районах с морским соленым воздухом, обратитесь в место покупки или сервисный центр для специальных указаний.

Консультируйтесь с дилером для рассмотрения приблизительных мер во избежание выше предельно допустимой концентрации.

- Если охладитель течет, то может привести к тому, что предельная концентрация превышает, и будет опасность из-за дефицита кислорода.

Если комнатный блок стала мокрой, то сразу отключите электропитание и позвоните ближайший центр связи.

- Возможный риск пожара или электрошока.

Всегда быть уверены, что электропитание соответствует текущим стандартам безопасности. Всегда быть уверены, что установка кондиционера соответствует текущим местным стандартам безопасности.

Подтвердите, что вольтаж и частотность электропитания соответствуют спецификациям и установленная электросила способна для поддержки действий любых остальных предметов домашнего обихода, соединяющих к тем же электролиниям.

Используйте только специализированный автоматический выключатель.

- Нельзя использовать стальную или медную проволоку в качестве автоматического выключателя. Это может привести к неисправности оборудования.

Не натягивайте кабель питания и не вешайте на него тяжелые предметы.

Не перегибайте кабель.

- Потенциальный риск возникновения огня или удара током.

Для избежания падения воды в продукт и возможного шока, вы обязаны положить силовой кабель и соединительный шнур комнатных и внешних блоков в защитную трубку.



Перед ремонтом или демонтажем кондиционера необходимо отключить его от сети питания.

После прекращения работы внутреннего вентилятора необходимо провести его чистку.

- Потенциальный риск телесных повреждений или удара током.

информация по технике безопасности

ЗНАКИ «ВНИМАНИЕ. ОПАСНО» (ПРОДОЛЖЕНИЕ)



Используйте только надежно заземленную штепсельную розетку.

Кондиционер должен быть подключен в отдельную розетку.

- Неправильное заземление может привести удару током или возникновению огня.

Убедитесь, что при установке кондиционера было обеспечено надежное заземление. Не присоединяйте кабель заземления к газовой трубе, водопроводу или телефонной линии.

- При неправильном заземлении блока может привести к электрошоку.



При возникновении запаха горячей пластмассы, появлении необычных звуков или дыма, исходящего из кондиционера, необходимо немедленно выключить кондиционер и обратиться в сервисный центр.

- Потенциальный риск возникновения огня или удара током.

ЗНАКИ «ОСТОРОЖНО»



Нельзя блокировать или устанавливать что-либо непосредственно перед кондиционером. Не наступать, не вешать и не класть тяжелые предметы на кондиционер.

- Потенциальный риск телесных повреждений.

Монтировать самые низкие передвижные части по крайней мере выше пола или нулевой отметки на 2.5м. (Если пригодно)

Если поломка или повреждение кондиционера произошли по вине некорректной эксплуатации оборудования или по причине неследования инструкциям руководства по установке, затраты на ремонт не покрываются условиями гарантийного обслуживания.

- Потенциальный риск неисправности прибора, удара током и возникновения огня при попытках ремонта или установки кондиционера неквалифицированным специалистом.

Не распылять легковоспламеняющиеся вещества, такие как инсектициды, вблизи кондиционера.

- Потенциальный риск удара током, возникновения огня или неисправности оборудования.

Не открывайте переднюю решетку во время работы кондиционера.

- Потенциальный риск удара током или неисправности оборудования.

Охлажденный воздух не должен быть направлен непосредственно на людей, животных и растения.

- Это вредно для Вашего здоровья, животных и растений.

Нельзя пить воду из кондиционера.

- Потенциальный риск нанесения вреда здоровью.

Не разрешить детям лезть на кондиционер.

Не использовать кондиционер для охлаждения продуктов питания, животных, растений, косметики или иного оборудования.

Не протянуть или дать сильный шок кондиционеру.

- Возможный риск пожара или аварии части и риск травмы человека из-за возможного падения блока.

Не распылять воду непосредственно на кондиционер, не использовать бензол, растворитель или спирт для очистки поверхности кондиционера.

- Потенциальный риск удара током или возникновения огня.
- Потенциальный риск повреждения кондиционера.

Не класть контейнеры с жидкостью или иными предметами на кондиционер.



Не трогать трубу, соединенную с кондиционером.



Установить комнатный блок от осветительного прибора используя балласт.

- Если вы используете беспроводное дистанционное управление, то может привести к ошибке по приёму из-за балласта осветительного прибора.

Установить внешний блок где шум от работы и колебание не мешают вашему соседу и нет препятствия для вентилирования.

- Возможный риск неисправной работы.
- Шум от работы может мешать вашему соседу.

Убедитесь, что кондиционер не блокирован ни с какой стороны.

Свободное пространство должно быть обеспечено вокруг кондиционера для надлежащей циркуляции воздуха.

- Отсутствие надлежащей вентиляции кондиционера может сказаться на эффективности его работы.

При повреждении кабеля питания или шнура, во избежание возникновения риска необходимо обратиться к производителю или квалифицированному работнику сервисного центра для его замены.

При возникновении во время работы кондиционера перебоев в электропитании, необходимо немедленно отключить кондиционер от сети.

Максимальный поток измерен соответствующим стандарту безопасности IEC и поток измерен соответствующим стандарту ISO для эффективности использования энергии.

Проверяйте целостность оборудования при доставке. При обнаружении повреждений, не устанавливайте кондиционер. Немедленно обратитесь по данному вопросу в место покупки.

Поддерживайте стабильную температуру в помещении, не переохлаждайте, особенно если в помещении находятся дети, пожилые люди и инвалиды.

Упаковочный материал и отработанные аккумуляторы пульта дистанционного управления должны быть утилизированы в соответствии с государственным стандартом.

Отработанный охладитель, используемый в кондиционере, должен быть утилизирован как химические отходы. Охладитель должен быть утилизирован в соответствии с государственным стандартом.

Обратитесь к квалифицированному специалисту для установки и проведения пробного испытания кондиционера.

Дренажный шланг должен быть надежно присоединен к кондиционеру для обеспечения нормального дренажа воды.

Проверять повреждения установки внешнего блока по крайней мере раз в год.

- Возможный риск травмы человека или материального ущерба.

Беспроводной пульт дистанционного управления должен использоваться на расстоянии не более 7 метров от дистанционного сенсора кондиционера.

Если дистанционное управление не используется в длительный срок, снять батареи во избежание течи электролита.

При проведении чистки внешнего блока кондиционера, следует осторожно прикасаться к пластинам радиатора теплообменника.

- Для защиты рук рекомендуется использовать толстые перчатки.

Быть уверенными, что конденсат капаящий от сливного шланга вытекает хорошо и безопасно.

Данный прибор не предназначен для использования людьми (включая детей) со сниженными физическими, чувствительными или умственными способностями, или у кого недостаток опыта и знания, они могут использовать кондиционер только тогда, когда специальный человек, отвечающий за их безопасность наблюдает за ними и научит их по руководству: младшие дети должны быть курированы для того, чтобы они не могли играть в него.

информация по технике безопасности

ЗНАКИ «ОСТОРОЖНО»(ПРОДОЛЖЕНИЕ)



Обращайтесь в сервисный центр для регулярной проверки состояния кондиционера, его электрических соединений, труб и внешнего корпуса.

Не открывайте без необходимости двери и окна в помещении при работающем кондиционере.

Не блокируйте вентиляционные отверстия кондиционера. Блокирование потока воздуха может привести в неисправности или плохой работе кондиционера.

Убедитесь, что под комнатным блоком кондиционера нет посторонних предметов.

• Потенциальный риск возникновения огня или материального ущерба.



Проверьте, правильно ли установлены обычные и защитные выключатели.

Не используйте поврежденный кондиционер. При возникновении неисправности немедленно выключите кондиционер и отсоедините его от сети питания.

Если кондиционер не используется в течение долгого времени (например, несколько месяцев), отключите оборудование от сети питания.



При необходимости ремонта, обратитесь в место покупки или сервисный центр.

• Потенциальный риск удара током при попытках ремонта или демонтажа кондиционера неквалифицированным специалистом.

содержание

ВНЕШНИЙ ВИД

11

- 11 **Внутрикомнатный блок и дисплей**
- 11 Основное
- 11 Дисплей
- 12 **Демонтаж передней панели**
- 12 Кнопка «Сеть» и датчик температуры в помещении
- 12 **Осмотр внешнего блока**
- 13 **Пульт дистанционного управления**
- 14 Дисплей пульта дистанционного управления
- 14 Пользование пультом д/у
- 14 Замена батарейки

РАБОТА С ОСНОВНЫМИ ФУНКЦИЯМИ

15

- 15 **Включение и выключение**
- 15 **Выбор рабочего режима**
- 15 Auto(,)
- 16 Cool(Охлаждение)
- 17 Dry(Осушение)
- 18 Fan(Вентилятор)
- 19 Heat(Обогрев)
- 20 **Регулирование направления воздушного потока**
- 20 Вертикальный поток
- 20 Горизонтальный поток

РАБОТА С ДОПОЛНИТЕЛЬНЫМИ ФУНКЦИЯМИ

21

- 21 **Функция turbo**
- 22 **Настройка таймера**
- 22 Таймер включения
- 23 Таймер выключения
- 24 Одновременное использование функций автоматического включения и выключения по таймеру
- 25 Режим «good' sleep »
- 26 **Настройка таймера**
- 26 Изменение температуры в режиме« good' sleep »
- 27 **Функция smart saver**

RUSSIAN

содержание

ОБСЛУЖИВАНИЕ И РЕГЛАМЕНТНЫЕ РАБОТЫ 28	28	Очистка внешних панелей
	28	Очистка фильтра
	28	Воздушный фильтр
	29	Биофильтр(выборочно)
	30	Замена фильтра
	30	Фильтр-дезодоратор(выборочно)
	31	Техническое обслуживание кондиционера
	31	Регулярный техосмотр
	32	Внутренние защиты при помощи системы управления блоком

ПРИЛОЖЕНИЕ 33	33	Устранение неполадок
	34	Рабочие диапазоны электроприбора
	35	установка и обслуживание

Данный продукт обусловлен в соответствии с низким напряжением руководящим (2006/95/ЕС), и электромагнитной совместимостью руководящей (2004/108/ЕЕС) Европейского союза.



**Правильное расставление данного продукта
(Бесполезное электрическое и электронное оборудование)**

(Пригодно в Европейском союзе и остальных Европейских странах со системой отдельного сбора)

Маркировка показывана на продукте или его печатный материал, показывает что он не должен быть расставлен с бытовыми отходами в конце их жизни работы. Для избежания возможного вреда окружающей среде или здоровью человека от неконтролируемого удаления отходов, отделите это пожалуйста от остальных типов отходов и повторно используйте его ответственно для усиления устойчивого повторного использования материальных ресурсов.

Семейные потребители должны контактировать либо с розничным торговцем у кого они купили данный продукт, либо с их местным правительственным учреждением для уточнения подробностей как они решают эту экологическую проблему повторного использования.

Промышленные потребители должны контактировать с их поставщиком и проверять термы и условия контракта покупки. Данный продукт не должен быть смешан со остальными химическими отходами для расставления.

ВНЕШНИЙ ВИД

Благодарим вас за приобретение кондиционера, изготовленного нашей компанией. Надеемся, что вы останетесь довольны качеством его работы, как в режиме охлаждения, так и в режиме нагрева. Мы настоятельно рекомендуем вам ознакомиться с данным руководством прежде, чем приступить к эксплуатации электроприбора, в целях ознакомления со всеми правилами и предосторожностями.

ВНУТРИКОМНАТНЫЙ БЛОК И ДИСПЛЕЙ

Осторожно извлеките электроприбор из упаковки и проверьте его на наличие повреждений.

RUSSIAN

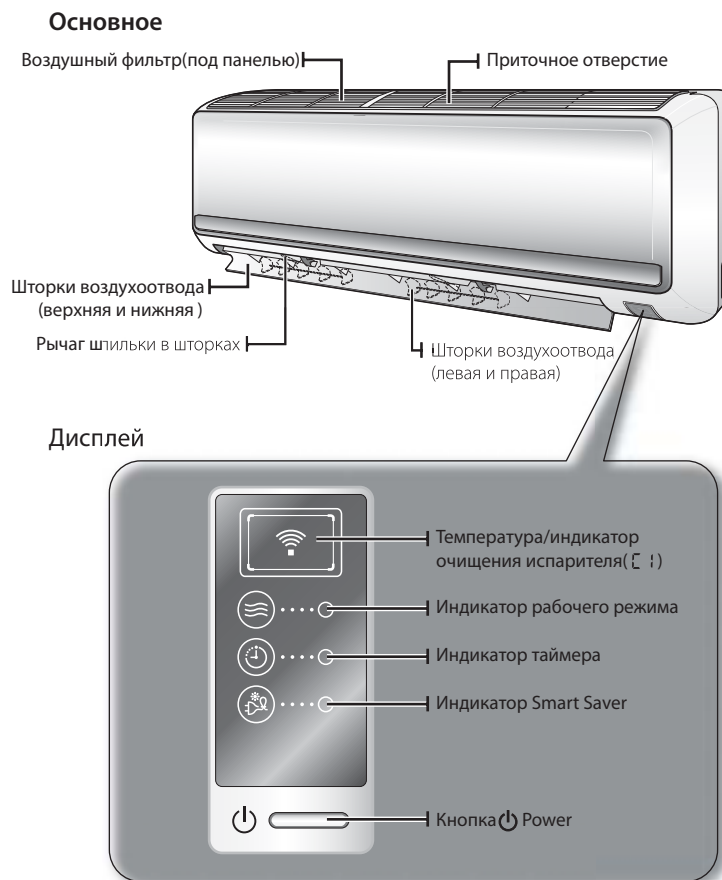

 Внешний вид кондиционера может несколько отличаться от тех, что изображены на рис. выше, — в зависимости от модели.

ВНЕШНИЙ ВИД

ДЕМОНТАЖ ПЕРЕДНЕЙ ПАНЕЛИ

Крепко возьмитесь за переднюю панель и подымите ее вверх. Тогда немного поднимите панель, пока она не нависла над крючком блока

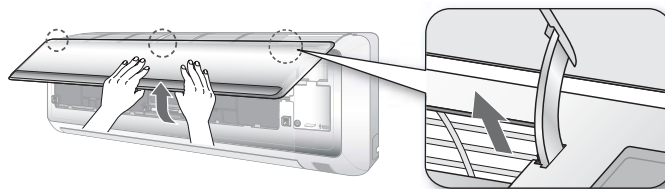

Кнопка «Сеть» и датчик температуры в помещении

Кнопка «Сеть»  расположена внизу на правой боковой панели кондиционера. Когда передняя панель будет открыта, проверьте состояние датчика температуры в помещении.

Включить кондиционер можно, не прибегая к пульту д/у, нажатием на кнопку «Сеть» .



Make sure room temperature and humidity sensor does not get damaged.

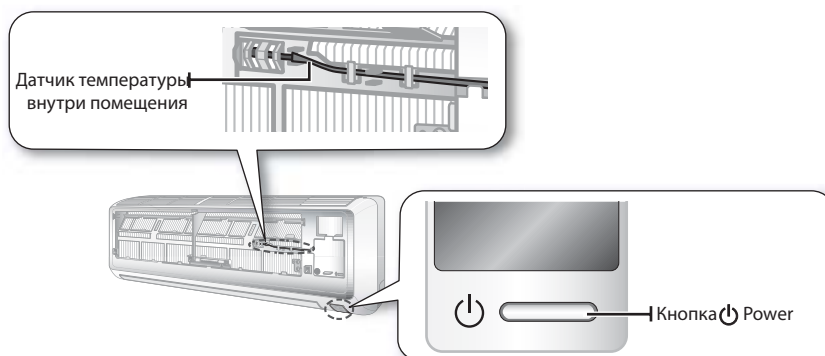

ОСМОТР ВНЕШНЕГО БЛОКА

Серия AQ07R/Серия AQ09R/Серия AQ09U/Серия AQ12U

Серия AQ18U

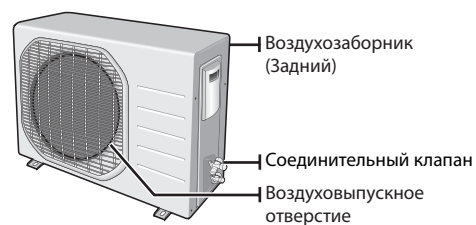
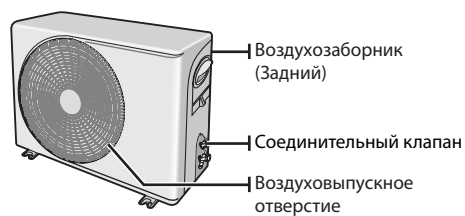

ПУЛЬТ ДИСТАНЦИОННОГО УПРАВЛЕНИЯ

Активировать кондиционер можно, направив пульт д/у в сторону от кондиционера. При использовании пульта дистанционного управления необходимо направлять его непосредственно на кондиционер.

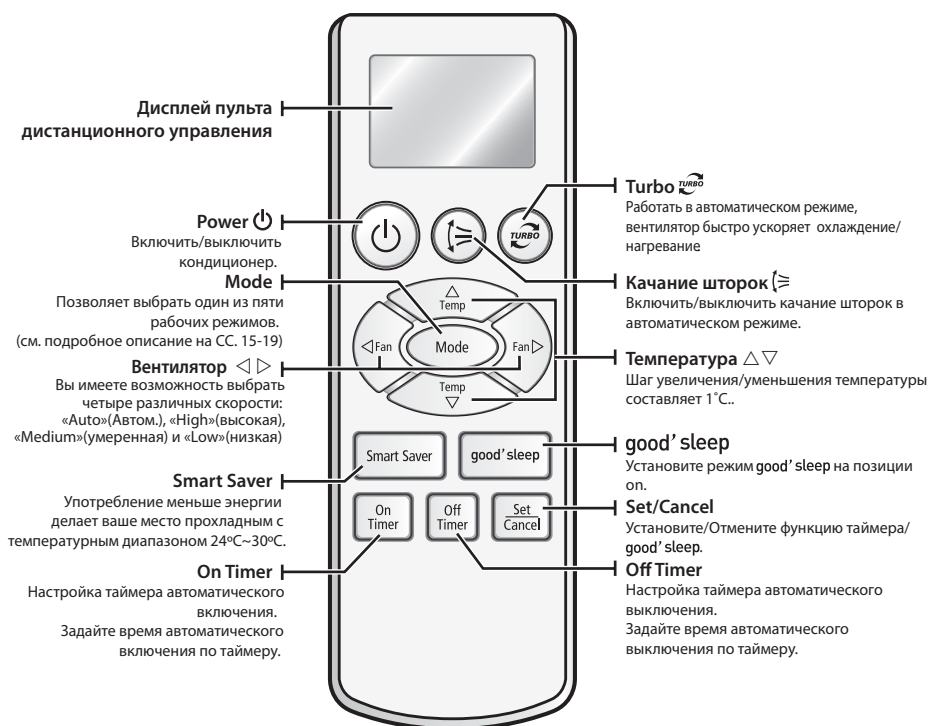

RUSSIAN

Когда вы нажимаете кнопку, один короткий телеметрический сигнал будет звучать и один индикатор передачи является на дисплее дистанционного управления.

ВНЕШНИЙ ВИД

Дисплей пульта дистанционного управления

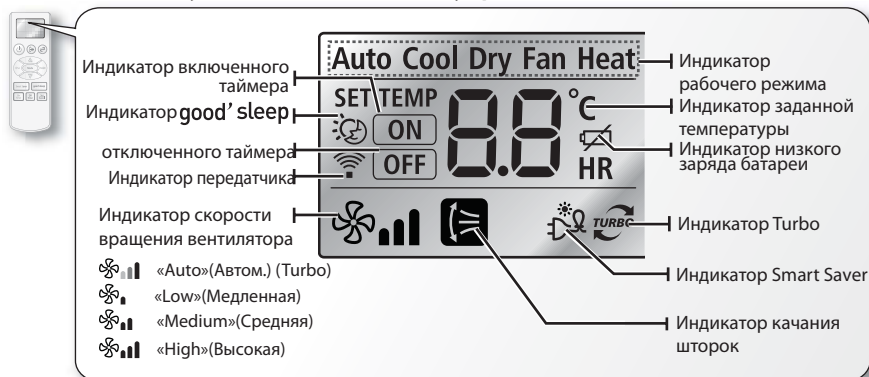

Пользование пультом д/у

- Направляйте пульт д/у в сторону датчика на внутрикомнатном блоке (Смотрите страницу 11 и найдите положение приемника дистанционного управления).
- При срабатывании кнопки на пульте д/у раздается короткий звуковой сигнал, издаваемый внутрикомнатным блоком.

- Возможны помехи приема сигнала основным блоком от пульта в случае, если в помещении установлены лампы дневного света под управлением контроллера, например, лампы дневного света с управлением от инвертера.
- Если на сигнал от пульта д/у реагируют другие бытовые приборы, вам следует проконсультироваться в сервисном центре.

Замена батареек



Правильное расставление батарей в данном приборе

(Прибор в Европейском союзе и остальных Европейских странах с отдельными системами возврата батарей.)

Маркировка на батарее, руководстве или упаковке показывает, что батареи в этом продукте не должны быть расставлены с бытовыми отходами в конце их жизни работы. Где отмечены, химические символы Hg, Cd или Pb показывают, что батарея содержит ртуть, кадмий или свинец свыше контрольных уровней в Европейском союзе руководящие 2006/66. Если батареи не могут быть хорошо возвращены, то эти вещества могут принести вред здоровью человека или окружающей среде.

Для защиты природных богатств и увеличения повторного использования материала, отделите пожалуйста батареи от остальных типов отходов и повторно используйте их при помощи вашей свободной системы возврата батарей.

работа с основными функциями

ВКЛЮЧЕНИЕ И ВЫКЛЮЧЕНИЕ

Нажмите кнопку « Set/Cancel » на пульте д/у.

При нормальном включении раздастся звонок и шторы начинают качаться автоматически. Кондиционер включается либо в автоматическом режиме «Auto», либо в режиме, в котором кондиционер работал в последний раз.

При выключении кондиционера шторы перестают качаться и возвращаются в закрытое положение.



Включение и выключение кондиционера, не прибегая к пульту д/у.

Включать и выключать кондиционер допускается при помощи кнопки **Power**  расположенной внизу на правой боковой панели кондиционера.

ВЫБОР РАБОЧЕГО РЕЖИМА

Auto(.)

В автоматическом режиме температура и скорость вращения вентилятора устанавливаются автоматически в зависимости от температуры в помещении, определяемой датчиком температуры.

1. Включите кондиционер.

Нажмите кнопку **Power**  на пульте д/у.

2. Выберите рабочий режим.



Нажимайте кнопку « **Mode** » на пульте д/у до тех пор, пока на его дисплее не появится символ режима «Auto» и скорости вращения вентилятора «Auto».

Кондиционер автоматически выставляет рабочий режим либо на «Cool»(Охлаждение), либо на «Heat»(Обогрев) в зависимости от температуры в помещении.

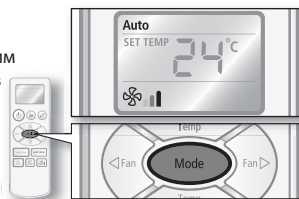
Каждый раз вы нажмете кнопку **Mode**, режим будет изменен в следующие типы: Auto (Авто), Cool (Охлаждение), Dry (Влагопоглощение), Fan (Вентилятор) и Heat (Обогрев).



3. Регулировать температуру (если вам нужно увеличивать или уменьшать температуру комнаты).

Нажимая одну из кнопок изменения **температуры**  или  на пульте д/у, увеличьте или уменьшите желаемую температуру.

Кондиционер допускает задание температуры в диапазоне 16°C~30°C.

Шаг увеличения/уменьшения температуры составляет 1°C.

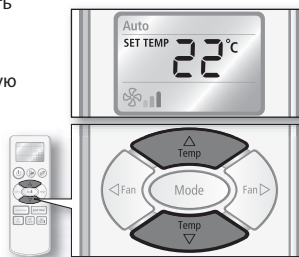

Когда вы используете дистанционное управление, будьте уверены, что правильный индикатор соответствующий вашему выбору показывается на дисплее дистанционного управления

- При пользовании пультом д/у важно убедиться, что отображается на дисплее и выбирается именно нужный символ.
- Направление потока воздуха также допускается регулировать вручную (см. подробное описание на С. 20).

работа с основными функциями

ВЫБОР РАБОЧЕГО РЕЖИМА

Cool(Охлаждение)

В режиме «Cool»(Охлаждение) происходит охлаждение воздуха в помещении. При этом допускается регулировать температуру и скорость вращения вентилятора таким образом, чтобы создавать комфортные условия в жаркую погоду.

1. Включите кондиционер.

Нажмите кнопку **Set/Cancel** на пульте д/у.

2. Выберите рабочий режим.

Нажимайте кнопку **Mode** на пульте д/у до тех пор, пока на его дисплее не появится символ режима «Cool»(Охлаждение).

В режиме «Cool»(Охлаждение) кондиционер снижает температуру воздуха в помещении.

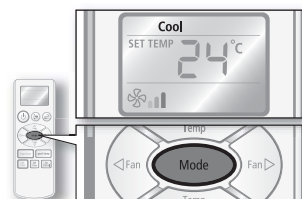

- Каждый раз вы нажимаете кнопку **Mode**, режим будет изменен в следующие типы: Auto (Авто), Cool (Охлаждение), Dry (Влагопоглощение), Fan (Вентилятор) и Heat (Обогрев).

3. Задайте температуру.

Нажимая одну из кнопок изменения **температуры** Δ или ∇ на пульте д/у, увеличьте или уменьшите желаемую температуру.

Кондиционер допускает задание температуры в диапазоне 16-30°C.

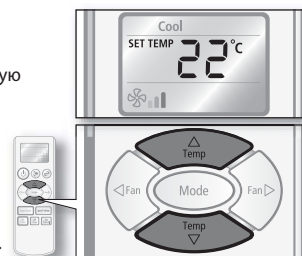

- Шаг увеличения/уменьшения температуры составляет 1°C.

4. Задайте скорость вращения вентилятора.

Нажмите кнопку **Скорость вращения вентилятора** fan на пульте д/у, чтобы изменить настройку скорости вращения.

Как только температура достигает заданного значения, охлаждение прекращается, и работает только вентилятор.

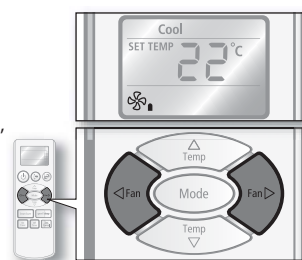

- Каждый раз вы нажимаете кнопку **Fan** <или>, режимы сменяются в следующем порядке: Авто, Низкая, Средняя и Высокая.

- Когда вы используете дистанционное управление, будьте уверены, что правильный индикатор соответствующий вашему выбору показывается на дисплее дистанционного управления
- Направление потока воздуха также допускается регулировать вручную. (см. подробное описание на С. 20)
- Если температура воздуха на улице гораздо выше желаемой температуры в помещении, то для охлаждения его может потребоваться некоторое время.

Dry(Осушение)

В режиме «Dry»(Осушение) кондиционер функционирует как осушитель воздуха в помещении. Режим «Dry»(Осушения) позволяет сделать воздух более «легким» для дыхания во влажном климате.

1. Включите кондиционер.

Нажмите кнопку «Set/Cancel» на пульте д/у.

2. Выберите рабочий режим.

Нажимайте кнопку «Mode» на пульте д/у до тех пор, пока на его дисплее не появится символ режима «Dry»(Осушение). В режиме «Dry»(Осушение) скорость вращения вентилятора регулируются автоматически.

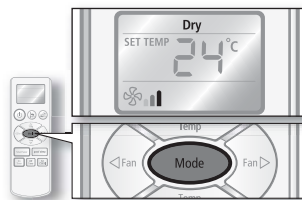

- Каждый раз вы нажмете кнопку **Mode**, режим будет изменен в следующие типы: Auto (Авто), Cool (Охлаждение), Dry (Влагопоглощение), Fan (Вентилятор) и Heat (Обогрев).

3. Задайте температуру.

Нажимая одну из кнопок изменения температуры Δ или ∇ на пульте д/у, увеличьте или уменьшите желаемую температуру.

Кондиционер допускает задание температуры в диапазоне 18-30°C.

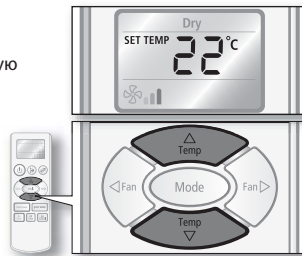

- Шаг увеличения/уменьшения температуры составляет 1°C.
- Когда вы используете дистанционное управление, будьте уверены, что правильный индикатор соответствующий вашему выбору показывается на дисплее дистанционного управления
- Направление потока воздуха также допускается регулировать вручную. (см. подробное описание на С. 20)

работа с основными функциями

ВЫБОР РАБОЧЕГО РЕЖИМА

Fan(Вентилятор)

Режим «Fan»(Вентилятор) подходит для проветривания помещения. Он также позволяет устранить запах застоявшегося, затхлого воздуха в помещении.

1. Включите кондиционер.

Нажмите кнопку «**Set/Cancel**» на пульте д/у.

2. Выберите рабочий режим.

Нажимайте кнопку «**Mode**» на пульте д/у до тех пор, пока на его дисплее не появится символ режима «Fan»(Вентилятор).

Кондиционер работает в Режиме Fan и циркулирует комнатный воздух

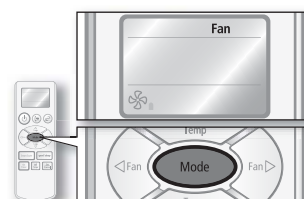

- Каждый раз вы нажимаете кнопку **Mode**, режим будет изменен в следующие типы: Auto (Авто), Cool (Охлаждение), Dry (Влагопоглощение), Fan (Вентилятор) и Heat (Обогрев).

3. Задайте скорость вращения вентилятора.

Нажмите кнопку «**Скорость вращения вентилятора**» на пульте д/у, чтобы изменить настройку скорости вращения.

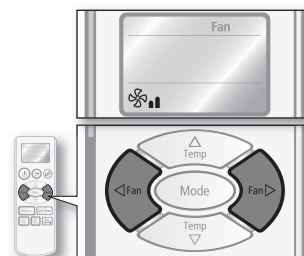

- Каждый раз вы нажимаете кнопку **Fan** <или>, режимы сменяются в следующем порядке: Низкая, Средняя и Высокая.

- При использовании пульта д/у важно убедиться, что отображается на дисплее и выбирается именно нужный символ.
- Направление потока воздуха также допускается регулировать вручную. (см. подробное описание на С. 20)



Heat(Обогрев)

В данном режиме осуществляется как обогрев, так и охлаждение помещения. Например, в зимнее время данная функция будет чрезвычайно полезна.

1. Включите кондиционер.
Нажмите кнопку «Set/Cancel» на пульте д/у.
2. Выберите рабочий режим.

Нажимайте кнопку «**Mode**» на пульте д/у до тех пор, пока на его дисплее не появится символ режима «Heat»(Обогрев). Кондиционер перейдет в режим «Heat»(Обогрева) помещения.

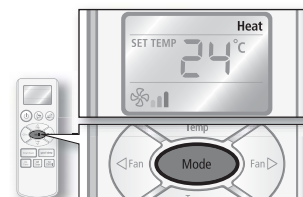

- Каждый раз вы нажмете кнопку **Mode**, режим будет изменен в следующие типы: Auto (Авто), Cool (Охлаждение), Dry (Влагопоглощение), Fan (Вентилятор) и Heat (Обогрев).

3. Задайте температуру.

Нажимая одну из кнопок изменения температуры температуры Δ или ∇ на пульте д/у, увеличьте или уменьшите желаемую температуру. Кондиционер допускает задание температуры в диапазоне 16-30°C.

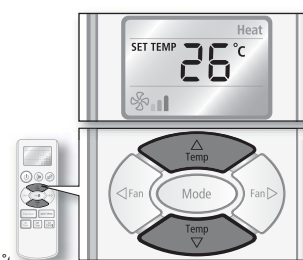

- Шаг увеличения/уменьшения температуры составляет 1°C

4. Задайте скорость вращения вентилятора.

Нажмите кнопку **Fan** <или> на дистанционном управлении, чтобы установить желательную скорость вентилятора.

Как только температура достигает заданного значения, обогрев на какое-то время прекращается.

- Каждый раз вы нажмете кнопку **Fan** <или>, режимы сменяются в следующем порядке: Авто, Низкая, Средняя и Высокая
- Вентилятор включается только через 3-5 мин. после включения кондиционера с целью прогрева самого кондиционера и предотвращения попадания холодного воздуха в помещение.

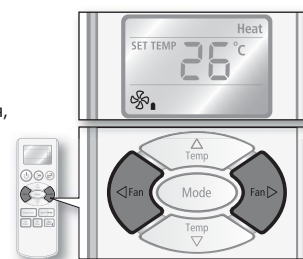

- Направление потока воздуха также допускается регулировать вручную. (см. подробное описание на С. 20)
- Поскольку кондиционер нагревает воздух в помещении путем забора тепловой энергии из воздуха вне помещения, теплоотдача может снизиться, если температура воздуха вне помещения будет слишком низкой. Если вы чувствуете недостаток теплоты, то использовать один добавочный отопительный прибор в сочетании с кондиционером.

работа с основными функциями

РЕГУЛИРОВАНИЕ НАПРАВЛЕНИЯ ВОЗДУШНОГО ПОТОКА

Поток воздуха допускается направлять в желаемом направлении.

Вертикальный поток

В данном режиме шторки воздухоотвода качаются вверх-вниз.

1. Нажмите кнопку «Качание шторок» (≡ на пульте д/у.

В данном режиме индикатор качания шторок отображается на дисплее, а шторки воздухоотвода качаются постоянно, создавая колебания воздушной струи.

Нажать кнопку **Air swing** «Качание шторок» (≡ на дистанционном управлении ещё раз для того, чтобы сохранять направление течения воздуха в постоянном положении.

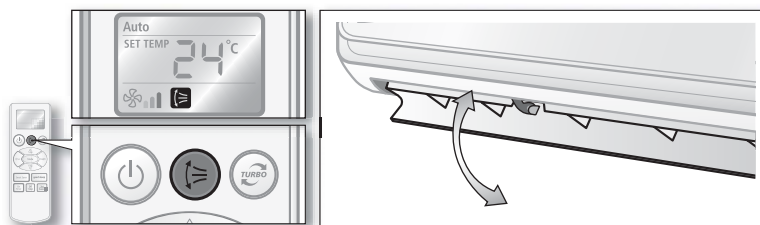

Горизонтальный поток

Убедитесь, что ни одна из шпилек, соединяющих ребра шторок, не сломана.

1. Переместите шпильку влево или вправо и, таким образом, направьте ребра шторок в нужное направление.



Будьте осторожны при регулировке положения шпилек и ребер. Потеря бдительности чревата травматизмом пальцев, кистей рук.

работа с дополнительными функциями

ФУНКЦИЯ TURBO

В данном режиме вентилятор работает с максимальной скоростью, в результате чего кондиционер обогревает и охлаждает воздух в помещении за 30 мин.

RUSSIAN

1. Включите кондиционер.

Нажмите кнопку **Set/Cancel** на пульте д/у.

2. Выберите рабочий режим.

Нажмите кнопку **«Turbo»** на пульте д/у — на дисплее должен появиться символ данной функции.

В режиме работы с функцией «Turbo» температура регулируется автоматически в зависимости от уровня температуры в помещении. Кондиционер работает в данном режиме в течение 30 мин. и затем переключается либо в автоматический режим «Auto», если кондиционер в последний раз работал в режиме «Dry»(Осушение)/«Fan»(Вентилятор), либо в режим, в котором кондиционер работал в последний раз.

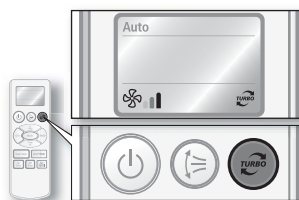

- ☑ Функция «Turbo» доступна только в режимах «Auto»(Автом.), «Cool»(Охлаждение) и «Heat»(Обогрев). Если включить функцию «Turbo» в режиме «Dry»(Осушение)/«Fan»(Вентилятор), произойдет переключение в кондиционера в режим «Auto»(Автом.).

Выключение функции Turbo

1. Нажать кнопку **Turbo** на дистанционном управлении когда функция Turbo включена.

Кондиционер работает включается либо в режиме, в котором кондиционер работал в последний раз, либо в автоматическом режиме «Auto», если кондиционер работал в режиме «Dry»(Осушение)/«Fan»(Вентилятор) в последний раз.

- ☑ • При пользовании пультом д/у важно убедиться, что на дисплее отображается и выбирается соответствующий символ.
- Если кондиционер работает в режиме с данной функцией, регулирование температуры или скорости вращения вентилятора невозможно.
- Направление потока воздуха также допускается регулировать вручную. (см. подробное описание на С. 20)
- Если вы нажмете кнопку **Mode** когда функция Turbo включена, то она может отменить функцию.

работа с дополнительными функциями

НАСТРОЙКА ТАЙМЕРА

Функция «Timer» позволяет включать и выключать кондиционер автоматически, в том числе в тех случаях, когда вас нет дома. Достаточно просто задать время, и кондиционер включится и выключится автоматически.

Таймер включения

Функция включения по таймеру позволяет включать кондиционер автоматически в определенное время в диапазоне до 24 часов. Таймер включения доступен в том случае, если кондиционер выключен.

1. Нажмите кнопку «On Timer» на пульте д/у.

На дисплее пульта начнет мигать символ таймера включения.

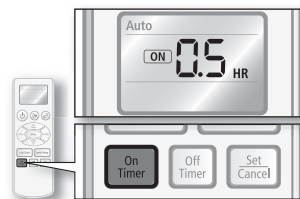

2. Задайте время, когда кондиционер должен автоматически включиться.

Нажимая кнопки «Timer» Δ или ∇ на пульте д/у, выберите время включения таймера.

При этом индикатор таймера включения должен мигать. Цикл работы электроприбора можно довести до 24 часов путем нажатия данной кнопки. Стартовый шаг таймера — 30 мин. При достижении 3 часового интервала, одно нажатие кнопки уже соответствует шагу в 1 час.

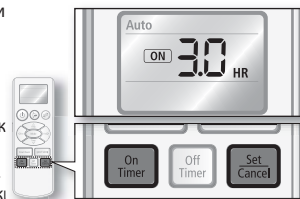

3. Нажмите кнопку «Set/Cancel» на пульте д/у, чтобы подтвердить время автоматического включения кондиционера.

На дисплее пульта д/у отобразится выбранное время включения. В назначенное время кондиционер автоматически включается, а индикатор таймера включения пропадает с дисплея. Если время включения по таймеру не задать в течение 10 секунд, кондиционер выйдет из режима задания времени автоматического включения.

4. Выберите рабочий режим.

Чтобы выбрать режим, нажимайте кнопку «Mode» до тех пор, пока на дисплее пульта не отобразится соответствующий символ.

Кондиционер перейдет в выбранный рабочий режим.

- Функция таймера включения (автоматического включения) доступна только в режимах «Auto» (Автом.), «Cool» (Охлаждение), «Dry» (Осушение), «Fan» (Вентилятор) и «Heat» (Обогрев).

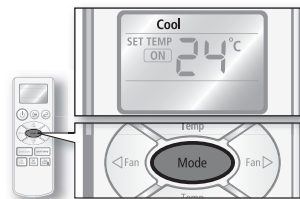

- В данных режимах также допускается регулировать температуру. (см. подробное описание на С. 16, шаг 3)
- Все индикаторы вне индикатора таймера включения будут показываться примерно через 10 секунд после установки
- Когда установка таймера включения сделана, вы можете нажать кнопку «On Timer» ещё раз для изменения установленного времени. Нажать кнопку **Time** Δ или ∇ для изменения и установки времени, потом нажать кнопку «Set/Cancel» для действия

Отмена таймера включения

1. Нажать кнопку «**Set/Cancel**» а дистанционном управлении когда таймер включения включен
Заданное вами время автоматического включения по таймеру будет отменено, и индикатор автоматического таймера включения исчезнет с дисплея пульта.

Таймер выключения

Функция выключения по таймеру позволяет выключать кондиционер автоматически в определенное время в диапазоне до 24 часов. Таймер включения срабатывает в том случае, если кондиционер включен и работает.

1. Нажмите кнопку «**Off Timer**» на пульте д/у.

На дисплее пульта начнет мигать символ таймера выключения.

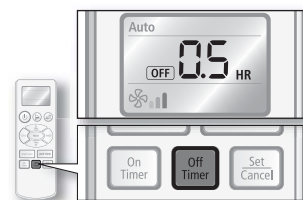

2. Задайте время, когда кондиционер должен автоматически выключиться.

Нажимая кнопки «**Off Timer**» на пульте д/у, выберите время выключения таймера.

При этом индикатор таймера выключения должен мигать. Цикл работы электроприбора можно довести до 24 часа путем нажатия данной кнопки. Стартовый шаг таймера — 30 мин. При достижении 3 часового интервала, одно нажатие кнопки уже соответствует шагу в 1 час.

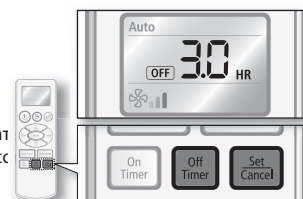

3. Нажмите кнопку «**Set/Cancel**» на пульте д/у, чтобы подтвердить время автоматического выключения кондиционера.

На дисплее пульта д/у отобразится выбранное время выключения. В назначенное время кондиционер автоматически выключается, а индикатор таймера выключения пропадает с дисплея. Если время выключения по таймеру не задать в течение 10 секунд, кондиционер выйдет из режима задания времени автоматического выключения.

- Когда установка таймера выключения сделана, вы можете нажать кнопку «**Off Timer**» ещё раз для изменения установленного времени. Нажмите кнопку «**Off Timer**» чтобы изменить установку времени и затем нажмите кнопку «**Set/Cancel**», для ее действия.
- Функции включения и выключения по таймеру допускается комбинировать — при этом кондиционер будет автоматически включаться и выключаться в указанное время. (см. подробное описание на С. 24)

Отмена таймера выключения

1. Нажать кнопку «**Set/Cancel**» на дистанционном управлении когда таймер выключения включен.
Заданное вами время автоматического выключения по таймеру будет отменено, и индикатор автоматического таймера выключения исчезнет с дисплея пульта.

работа с дополнительными функциями

НАСТРОЙКА ТАЙМЕРА

Одновременное использование функций автоматического включения и выключения по таймеру

Функции включения и выключения по таймеру допускается комбинировать, что позволяет с большим комфортом пользоваться данными функциями.

1. Задание таймера автоматического включения
Нажмите кнопку «On Timer».
Установите время с помощью кнопки «On Time».
Нажмите кнопку «Set/Cancel», чтобы подтвердить сделанный выбор.

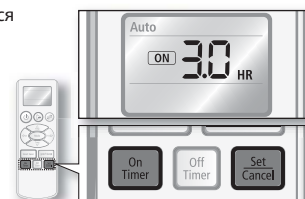

 См. более подробное описание настройки таймера включения на С. 22.

2. Задание таймера автоматического выключения.
Нажмите кнопку «Off Timer».
Установите время с помощью кнопки «Off Time».
Нажмите кнопку «Set/Cancel», чтобы подтвердить сделанный выбор.

При задании времени автоматического включения и выключения возможны только два варианта событий:

Установленное время таймера включения короче чем таймера выключения

Кондиционер включается, а затем выключается автоматически. Время по таймеру должно задаваться только тогда, когда кондиционер выключен.

Пример) Если установленное время таймера включения является 3 часа и установленное время таймера выключения является 5 часов, то кондиционер начинает работать через 3 часа после времени установки. Ваш кондиционер ещё будет продолжать работать 2 часа и потом он выключается автоматически

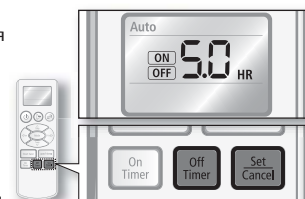

Установленное время таймера включения дольше чем таймера выключения

Кондиционер выключается, а затем включается автоматически. Время по таймеру должно задаваться только тогда, когда кондиционер работает.

Пример) Если установленное время таймера включения является 3 часа и установленное время таймера выключения является 1 час, то кондиционер будет выключен через 1 час после времени установки. Ваш кондиционер ещё будет в состоянии выключения 2 часа и потом он включается автоматически

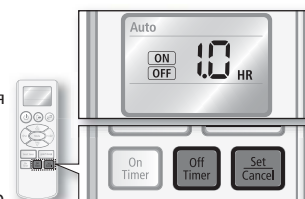

 См. более подробное описание настройки таймера выключения на С. 23.

Отмена одновременного использования функций автоматического включения и выключения по таймеру

1. Нажать кнопку «Set/Cancel» на дистанционном управлении когда сочетание таймера включено
Обе настройки времени автоматического включения и выключения по таймеру будут отменены, и индикаторы автоматического таймера включения и выключения исчезнут с дисплея пульта.

Режим «good' sleep»

Режим «good' sleep» позволяет задать температуру комфорта на время сна, позволяющую одновременно экономить электроэнергию и спать в оптимальных условиях.

1. Выберите рабочий режим.

Нажимайте кнопку «Mode» на пульте д/у до тех пор, пока на его дисплее не появится символ режима «Cool»(Охлаждение)/«Heat»(Обогрев).

- ☑ Режим «good' sleep» доступен только из режима «Cool»(Охлаждение)/«Heat»(Обогрев).

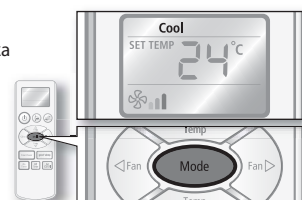

2. Нажмите кнопку «good' sleep» на пульте д/у.

На дисплее пульта начнет мигать символ «good' sleep».

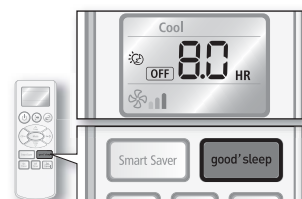

3. Задайте время, в течение которого кондиционер должен работать в данном режиме.

Обычно, длительность режима «good' sleep» составляет 8 ч. Нажмите кнопку «good' sleep» на дистанционном управлении, чтобы изменить установку времени, когда индикатор Off timer мигает

Цикл работы электроприбора можно довести до 12 часов путем нажатия данной кнопки. Стартовый шаг таймера — 30 мин. При достижении 3 часового интервала, одно нажатие кнопки уже соответствует шаг в 1 час.

4. Нажмите кнопку «Set/Cancel» на пульте д/у, чтобы подтвердить время автоматического выключения кондиционера.

На дисплее пульта д/у отобразится выбранное время длительности режима.

В назначенное время кондиционер автоматически выключается, а индикатор режима «good' sleep» пропадает с дисплея.

Если длительность работы кондиционера в режиме «good' sleep» не задать в течение 10 секунд, кондиционер выйдет из режима задания времени автоматического выключения.

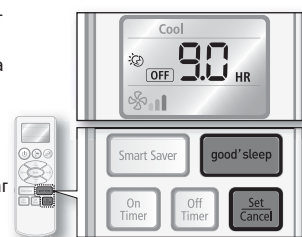

- ☑ Регулирование температуры/скорости вращения вентилятора/положение шторок допускается только после задания режима «good' sleep» в рамках режима «Heat»(Обогрев).
- Регулирование температуры допускается только после задания режима «good' sleep» в рамках режима «Cool»(Охлаждение), причем скорость вращения вентилятора/положение шторок регулируется кондиционером автоматически.
- Если вы нажмете кнопку Mode когда режим «good' sleep» включен, то она будет отменять режим.

работа с дополнительными функциями

НАСТРОЙКА ТАЙМЕРА

Изменение температуры в режиме « good' sleep »

С целью предотвращения переохлаждения/перегрева во время сна кондиционер в режиме « good' sleep » автоматически подстраивает температуру в зависимости от временных настроек. Температура и параметры воздушного потока изменяются в соответствии с тремя стадиями режима « good' sleep »: «погружение в сон», «крепкий сон» и «пробуждение», после чего кондиционер автоматически выключается после истечения заданного времени длительности данного режима.

Данные три стадии режима « good' sleep » позволяют легче переносить жару летом и холод зимой в ночное время.

Погружение в сон : способствует более быстрому засыпанию благодаря снижению температуры.

Крепкий сон : расслабляет и немного повышает температуру тела.

Пробуждение из режима « good' sleep » :

пробуждает путем создания колебаний воздуха, благодаря чему создается ощущение бодрости.

- Рекомендуется устанавливать таймер выключения режима « good' sleep » на более чем 5 часов. Сон в режиме « good' sleep » может быть беспокойным, если таймер будет установлен на слишком короткий или слишком длительный период времени, т.к. стадии рассчитаны на 8-часовой период сна.
- Если режим « good' sleep » будет короче 4 часов, кондиционер выключится в назначенное время. Если режим « good' sleep » будет дольше 5 часов, кондиционер перейдет в стадию «пробуждения» прил. за 1 час до выключения.
- Рекомендуется задавать температуру в диапазоне 25-27° С в режиме охлаждения или 21-23° С в режиме обогрева.

Cool mode

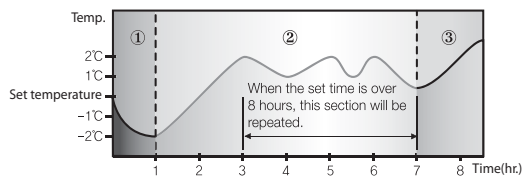

Heat mode

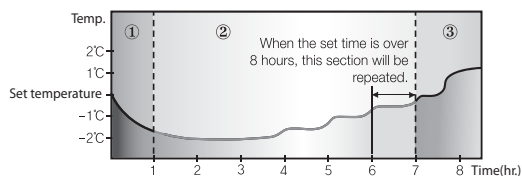

Отмена режима « good' sleep »

1. Нажать кнопку «Set/Cancel» на дистанционном управлении когда режим « good' sleep » включен.

Режим « good' sleep » будет отменен, и соответствующий индикатор исчезнет с дисплея пульта.

ФУНКЦИЯ SMART SAVER

Эта функция позволяет установить температурное ограничение, что обеспечивает экономию электроэнергии при работе кондиционера в режиме Охлаждения

1. Нажмите кнопку **Smart Saver** на пульте управления во время работы кондиционера в режиме Охлаждения.

На дисплее пульта управления автоматически появятся индикатор **Smart Saver** и индикатор Регулятора направления воздушного потока. Пластины регулирования воздушного потока двигаются вниз-вверх.

Если температура настроена на значение ниже 24°C, настройка автоматически изменится на 24°C.

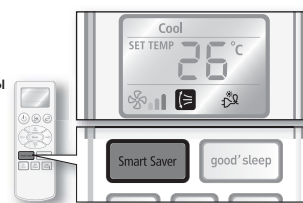

RUSSIAN

- Функция Smart Saving доступна только в режиме Охлаждения.
- Температурный диапазон при активированной функции Smart Saving ограничен значениями 24°C~30°C.
- Если нужна Вам температура ниже 24°C; выключите Функцию Smart Saving нажатием кнопки **Smart Saver**.
- В данной функции возможно регулирование Температуры/Скорости вращения вентилятора.(См. инструкции этапов 3~4 на стр. 16.)
- Направление потока воздуха может быть отрегулировано вручную. (См. инструкции на стр.20.)
- Если вы нажмете кнопку **Mode** когда функция Smart Saver включена, то она будет отменять функцию

Выключение функции Smart Saver

1. Нажать кнопку **Smart Saver** на дистанционном управлении когда функция Smart Saver включена.

Функция Smart Saving выключается, и индикатор функции Smart Saving на пульте управления исчезает.

обслуживание и регламентные работы

ОЧИСТКА ВНЕШНИХ ПАНЕЛЕЙ

1. Внешние поверхности электроприбора допускается вытирать слегка влажной или сухой тряпкой по мере необходимости



Не допускается применять бензин, растворитель или «Сlorox»TM. Они способны повредить поверхность корпуса и привести к возгоранию

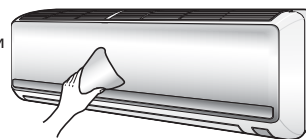

ОЧИСТКА ФИЛЬТРА

Перед тем как приступать к очистке фильтра выключите кондиционер и выньте вилку из розетки. Очистка не требует специальных средств

Воздушный фильтр

Фильтр, эффективно улавливающий крупные частицы, изготовлен из моющегося вспененного материала. Этот фильтр допускает чистку пылесосом и водой (обычное промывание)

1. Снимите переднюю панель

Крепко возьмитесь за переднюю панель и подымите ее вверх
Выньте панель вдоль направляющих движением на себя

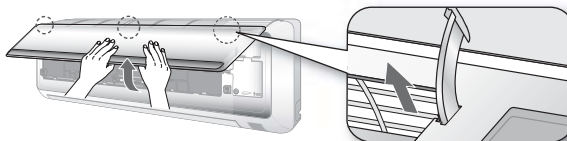

2. Захватите ручку и поднимите ее. Тогда, тяните Воздушный Фильтр навстречу вам и двигайте его вниз.

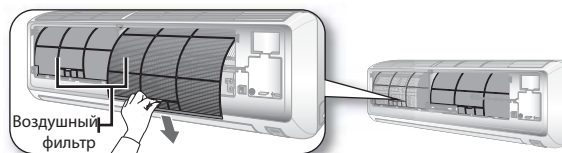

3. Вычистите воздушный фильтр пылесосом или мягкой щеткой. Если загрязнение фильтра значительное, промойте его проточной водой и просушите на воздухе

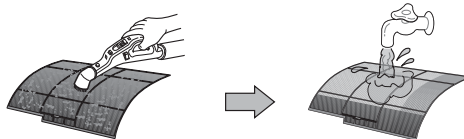

- Рекомендуется чистить фильтр не реже одного раза каждые две недели.
- Если воздушный фильтр высушить в замкнутом помещении (или помещении с повышенной влажностью), он может приобрести характерный запах. Чтобы избавиться от запаха, снова промойте и высушите фильтр в хорошо проветриваемом помещении, или на воздухе.

4. Установите воздушный фильтр на место.

5. Закройте переднюю панель.

Биофильтр(выборочно)

Стирающаяся пена на основе Биофильтра, приводит к сокращению аллергенов, которые процветают в загрязненном воздухе.

1. Откройте переднюю панель

Сильно захватите переднюю сторону передней панели и поднимите ее, чтобы ее открыть.. Тогда немного поднимите панель, пока она не нависла над крюком блока

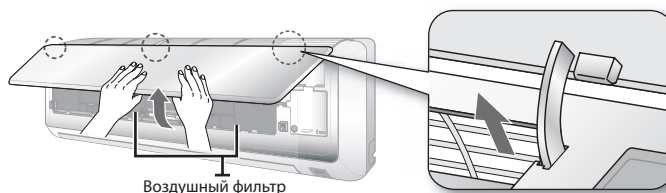

2. Удалите Воздушный фильтр.

Захватите ручку и поднимите ее. Тогда, тяните Воздушный Фильтр навстречу вам и двигайте его вниз.

3. Отодвиньте Биофильтр (лазурный цвет), чтобы удалить его из лотка.

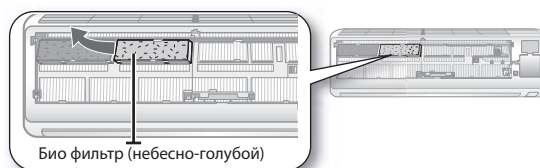

Биофильтр может быть помещен в любые 4 лотки под воздушным фильтром

4. Чистите Биофильтр пылесосом или мягкой щеткой. Тогда ополщите его с проточной водой и сушите его в вентиляционной области.

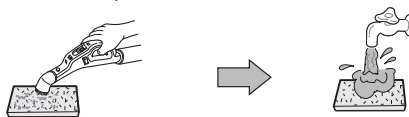

5. Установите Биофильтр на прежней позиции.

6. Закрывать переднюю панель.

Чистите Биофильтр каждые 3 месяца. Срок чистки различается по использованию и состоянию окружающей среды.

обслуживание и регламентные работы

ЗАМЕНА ФИЛЬТРА

При покупке кондиционера вы также имеете возможность приобрести сменные фильтры. В любом случае, приобрести их отдельно вы можете как в сети розничной торговли, так и у дилера. Если вы не можете найти соответствующий фильтр, обратитесь в сервисный центр.

Фильтр-дезодоратор(выборочно)

Фильтр-дезодоратор позволяет эффективно устранять сигаретный дым, запахи животных и другие неприятные запахи.

Фильтр-дезодоратор очистке не подлежит. При загрязнении старого просто смените его на новый.

1. Откройте переднюю панель

Крепко возьмитесь за переднюю панель и подымите ее вверх

Тогда немного поднимите панель, пока она не нависла над крюком блока

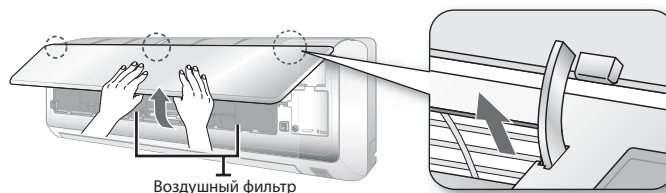

2. Удалить Воздушный Фильтр.

Захватите ручку и поднимите ее. Тогда тяните Воздушный Фильтр навстречу вам и двигайте его вниз.

3. Выдвиньте фильтр-дезодоратор(черного цвета) и извлеките его из кассеты.

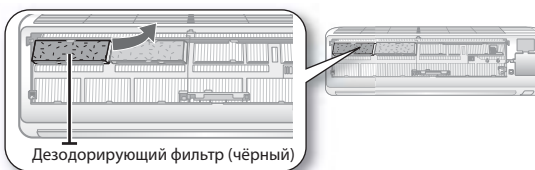

 Фильтр-дезодоратор допускается устанавливать в одну из четырех кассет, расположенных под воздушным фильтром

4. Установите новый фильтр-дезодоратор на место.

5. Закройте переднюю панель.

-  • Длительность дезодорирующего фильтра может быть разной, это зависит от условий использования и окружающей среды. Однако очень рекомендуем, что поменяйте дезодорирующий фильтр раз в год.
- Фильтры-дезодораторы и фильтры улавливания аллергенов двусторонние. Направление их установки не влияет на эффективность фильтрования.

ТЕХНИЧЕСКОЕ ОБСЛУЖИВАНИЕ КОНДИЦИОНЕРА

В случае предстоящего длительного периода простоя электроприбора, рекомендуется слить всю воду из него. Это способствует его лучшему сохранению.

1. Слив воды и осушение кондиционера осуществляются путем включения его в режиме вентилятора на 3-4 ч, а затем отключением от сети. Если вода остается в системе, имеется риск повреждения внутренних деталей.
2. Прежде чем снова приступить к эксплуатации кондиционера, рекомендуется оставить его работать в режиме циркуляции на 3-4 часа. Это способствует устранению возможных неприятных запахов, образующихся в результате накопления внутри электроприбора влаги.

Регулярный техосмотр

В целях профилактики неполадок рекомендуется ознакомиться с данным приложением.

Блок	Мероприятия	Каждые 2 недели	Каждые 3 мес.	Каждые 4 мес	Ежегодно
Внутренний	Очистка фильтра(1)	●			
	Очистить Био фильтр (1)		●		
	Восстанавливать дезодорирующий фильтр (1)				●
	Очистка поддона для сбора конденсата(2)				●
	Тщательная очистка теплообменника (2)				●
	Очистка трубки для дренажа конденсата(2)			●	
	Замена батареек в пульте д/у (1)				●
Наружный	Очистка наружной части теплообменника (2)			●	
	Очистка внутренней части теплообменника (2)				●
	Очистка электрической части сжатым воздухом (2)				●
	Проверка плотности разъемов электрической части (2)				●
	Очистка вентилятора (2)				●
	Проверка плотности крепления узла вентилятора (2)				●
	Очистка поддона для сбора конденсата (2)				●

● : Этому контрольному знаку требуется проверка комнатного/наружного блока периодически, соблюдайте описания, чтобы должным образом поддерживать кондиционер

 Технический осмотр и регламентные работы являются важным критерием обеспечения эффективной работы кондиционера. Регулярность проведения таких мероприятий зависит от характеристик местности, степени запыленности и пр.

- (1) Перечисленные выше мероприятия необходимо производить чаще в случае эксплуатации кондиционера в сильно запыленной среде.
- (2) Такие мероприятия допускается производить исключительно силами квалифицированных специалистов. Более подробная информация приведена в руководстве по установке.

обслуживание и регламентные работы

ТЕХНИЧЕСКОЕ ОБСЛУЖИВАНИЕ КОНДИЦИОНЕРА

Внутренние защиты при помощи системы управления блоком

Если в кондиционере возникает внутренний дефект, то внутренняя защита начинает действовать.

Тип	Описание
Против холодного воздуха	Внутренний вентилятор будет выключен против холодного воздуха, когда тепловой насос отапливает
Цикл предотвращения обледенения	Внутренний вентилятор будет выключен против холодного воздуха, когда тепловой насос отапливает
Анти-защита внутренней батареи	Компрессор будет выключен для защиты внутренней батареи, когда кондиционер работает в режиме Охлаждения
Защита компрессора	Кондиционер не сразу начинает работать для защиты компрессора внешнего блока после того, когда он включен

 Если тепловой насос работает в тепловом режиме, цикл предотвращения обледенения приведён в действие для удаления мороза от внешнего блока, который накапливается при низких температурах.

Внутренний вентилятор выключен автоматически и заново включен только после того, когда цикл предотвращения обледенения совершается.

приложение

УСТРАНЕНИЕ НЕПОЛАДОК

Если кондиционер перестает работать в нормальном режиме, рекомендуем ознакомиться с данным приложением. Возможно, вы найдете причину неполадки здесь, что поможет вам избежать ненужных трат средств и времени.

ПРОБЛЕМА	РЕШЕНИЕ
Электроприбор не начинает работать немедленно после включения.	<ul style="list-style-type: none">• Механизм защиты не позволяет электроприбору включаться непосредственно сразу после включения питания в целях защиты от перегрузки. Кондиционер запустится через три минуты.
Электроприбор не включается вообще.	<ul style="list-style-type: none">• Проверьте, включен ли кондиционер в сеть. Плотно вставьте вилку в розетку.• Проверьте, не выключен ли предохранитель.• Проверьте, есть ли напряжение в сети («есть ли свет»).• Проверьте предохранитель. Убедитесь, что он не сгорел.
Температура не изменяется.	<ul style="list-style-type: none">• Убедитесь, что кондиционер работает в режиме вентилятора. Нажмите кнопку «Mode» на пульте д/у и выберите какой-нибудь другой режим.
Охлажденный (обогретый) воздух не выходит из кондиционера.	<ul style="list-style-type: none">• Убедитесь, что заданная температура выше(ниже) температуры в помещении. Нажмите кнопку температуры Δ или ∇ на пульте д/у, чтобы изменить настройку температуры. Чтобы повысить или понизить температуру, нажимайте кнопку температуры Δ или ∇.• Проверьте, не забит ли воздушный фильтр. Чистить воздушный фильтр следует не реже одного раза каждые 2 недели.• Убедитесь, что кондиционер не был включен только что. В противном случае подождите 3 минуты.
Скорость вращения вентилятора не изменяется.	<ul style="list-style-type: none">• Убедитесь, что кондиционер не работает в режимах «Auto» или «Dry». В режимах «Auto» или «Dry» скорость вращения вентилятора регулируются автоматически.
Таймер не настраивается.	<ul style="list-style-type: none">• Убедитесь, что вы не забыли нажать кнопку «Set/Cancel» на пульте д/у после задания времени.
Во время работы кондиционера ощущается неприятный запах.	<ul style="list-style-type: none">• Убедитесь, что электроприбор не работает в задымленном окружении, или внутрь помещения на проникает воздух с улицы, насыщенный резким неприятным запахом. Переключите кондиционер в режим «Fan» или откройте окна и проветрите помещение.
Из кондиционера доносится булькающий звук.	<ul style="list-style-type: none">• Булькающий звук слышен при циркуляции хладагента по каналам компрессора. Кондиционер должен некоторое время поработать в выбранном режиме.
Со шторок качания капает вода.	<ul style="list-style-type: none">• Убедитесь, что кондиционер не работает длительное время в режиме охлаждения с опущенными шторками. В результате разницы температур может образовываться конденсат.
Электроприбор не реагирует на команды с пульта д/у.	<ul style="list-style-type: none">• Проверьте, не разряжены ли батарейки в пульте.• Убедитесь, что батарейки установлены правильно.• Убедитесь, что сигнал от датчика пульта д/у не блокируется посторонними предметами.• Проверьте, нет ли вблизи кондиционера источников яркого освещения. Яркий свет от ламп дневного освещения или неоновых реклам способен перекрывать электромагнитные волны.

приложение

РАБОЧИЕ ДИАПАЗОНЫ ЭЛЕКТРОПРИБОРА

В таблице ниже приведены рабочие диапазоны кондиционера по температуре и влажности. Наиболее оптимальные результаты достигаются при соблюдении указанных рабочих диапазонов.

РЕЖИМ	РАБОЧАЯ ТЕМПЕРАТУРА		ВЛАЖНОСТЬ ВНУТРИ ПОМЕЩЕНИЯ	ВНЕ ДОПУСТИМЫХ ПАРАМЕТРОВ
	В ПОМЕЩЕНИИ	ВНЕ ПОМЕЩЕНИЯ		
ОХЛАЖДЕНИЕ	16° C - 32° C	15° C to 43° C	80% и ниже	Имеется вероятность скопления во внутреннем блоке конденсата, который может капать или разбрызгиваться под воздействием струи воздуха.
ОБОГРЕВ	27° C и ниже	-5° C to 24° C	-	Срабатывает встроенный механизм защиты, и кондиционер выключается.
ОСУШЕНИЕ	18° C - 32° C	15° C to 43° C	-	Имеется вероятность скопления во внутреннем блоке конденсата, который может капать или разбрызгиваться под воздействием струи воздуха.

 Общепринятая температура, при которой допускается обогрев помещения — 7°С. При падении температуры снаружи помещения ниже 0°С теплоотдача может снизиться в зависимости от параметров температуры.
При включении функции охлаждения при температурах свыше 32°С(внутри помещения) оптимальные параметры теплоотдачи на охлаждение не достигаются.

установка и обслуживание

Кондиционер-это сложное техническое изделие, требующее регулярного профилактического обслуживания. Несоблюдение рекомендаций по уходу может привести к сокращению срока службы изделия и выходу из строя дорогостоящих частей кондиционера.

Установка*

Рекомендуется производить установку кондиционера при помощи организаций, имеющих лицензии на проведение подобных работ и сертификат корпорации «Самсунг». Контакты сертифицированных установщиков можно узнать в «Информационном центре для Потребителей» по телефонам, указанным в гарантийном талоне **8-800-555-55-55**.

- ▶ При выборе места установки кондиционера следует учитывать необходимость свободного доступа специалистов для проведения профилактических и ремонтных работ.
- ▶ При отсутствии свободного доступа, стоимость монтажных работ оплачивается владельцем кондиционера.

Обслуживание*

Под **сервисным обслуживанием** понимается устранение недостатков(дефектов) изделия, возникших по вине Изготовителя. Сервисное обслуживание выполняется уполномоченными сервисными центрами «Самсунг», их контакты можно узнать в «Информационном центре для Потребителей» по телефонам, указанным в гарантийном талоне **8-800-555-55-55**.

Под **профилактическим обслуживанием** понимается периодическое проведение чистки, проверки, настройки кондиционера, необходимые для его нормальной работы. Рекомендуется производить **профилактическое обслуживание** кондиционера при помощи организаций, имеющих лицензии на проведение подобных работ и сертификат корпорации «Самсунг». Их контакты можно узнать в «Информационном центре для Потребителей» по телефонам, указанным в гарантийном талоне **8-800-555-55-55**.

Рекомендации по составу профилактических работ и периодичности проведения:

- ▶ Не реже одного раза в год, предпочтительнее в летний(сухой и тёплый) период, приглашайте сертифицированного специалиста для проведения профилактических работ.

Профилактические работы включают:

- очистку теплообменника внешнего и внутреннего блоков
- очистку дренажной системы
- проверку рабочего давления системы
- проверку температурных режимов работы системы
- дозаправку хладоном, в случае необходимости(примерно один раз за два года).

- ▶ Дополнительно, пожалуйста, ознакомьтесь с разделом "Чистка Вашего кондиционера".

* Изготовитель предоставляет гарантию и бесплатное сервисное обслуживание в течение 12 месяцев, если монтаж или сервисные работы были выполнены организацией, не являющейся сертифицированным установщиком или сервисным центром Самсунг.

Установка и профилактические работы относятся к платным услугам и гарантийные обязательства компании на эти работы не распространяются.

Указанные выше затраты на профессиональную установку и профилактические работы окупятся длительной и надёжной работой кондиционера.



AE95

Модель	AQ07R AQ09R AQ12U AQ18U
Сертификат	-
Срок действия	2008.9.23~2011.9.22

Подлежит использованию по назначению в нормальных условиях
Рекомендуемый период : 7лет

ВОПРОСЫ И КОММЕНТАРИИ

СТРАНА	ТЕЛЕФОН	ВЕБ-САЙТ
RUSSIA	8-800-555-55-55	www.samsung.ru
KAZHSTAN	8-10-800-500-55-500	www.samsung.com/kz_ru
UZBEKISTAN	8-10-800-500-55-500	www.samsung.com/kz_ru
KYRGYZSTAN	00-800-500-55-500	
UKRAINE	8-800-502-0000	www.samsung.ua
LITHUANIA	8-800-77777	www.samsung.lt
LATVIA	8000-7267	www.samsung.com/lv
ESTONIA	800-7267	www.samsung.ee