

# Rowenta

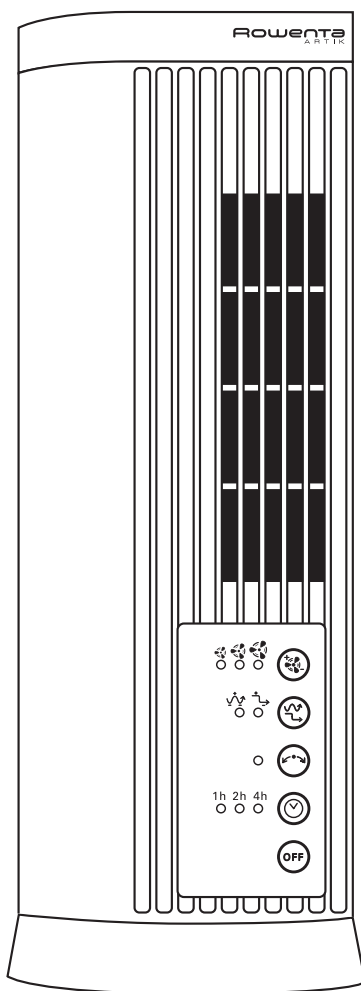

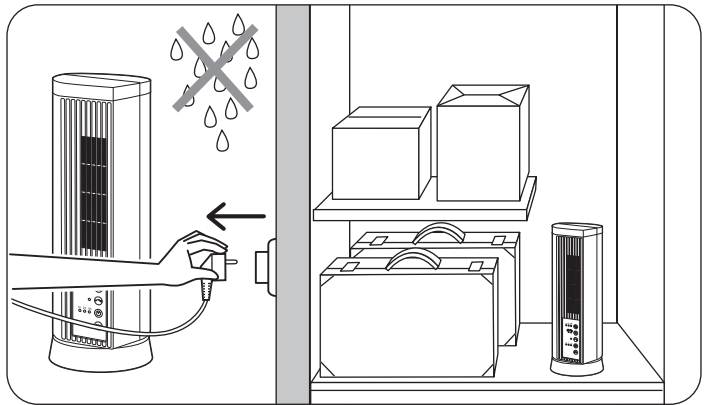
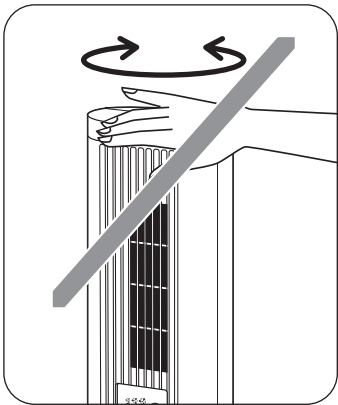
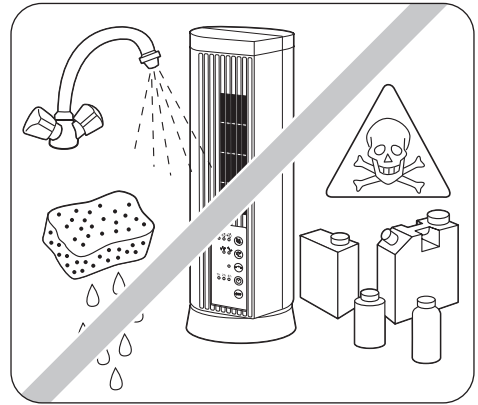
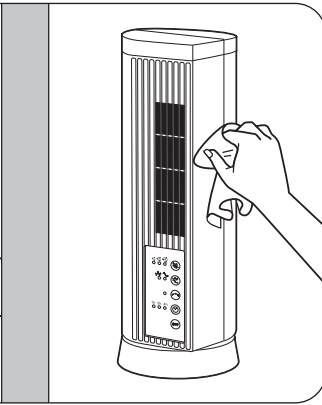
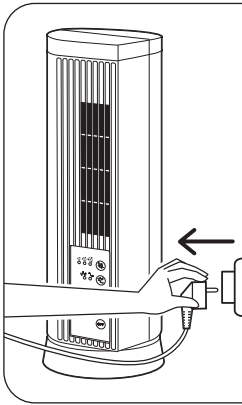
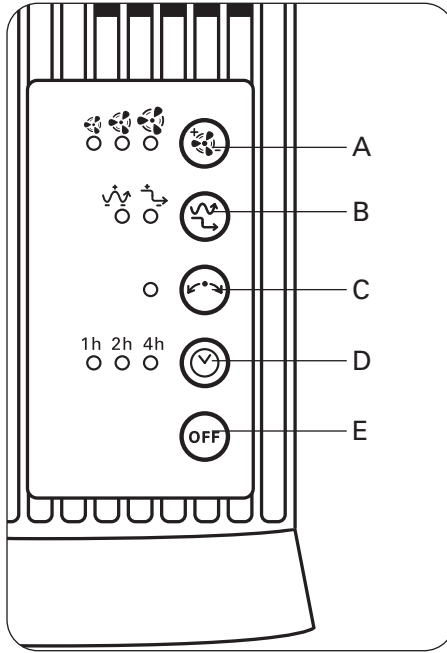
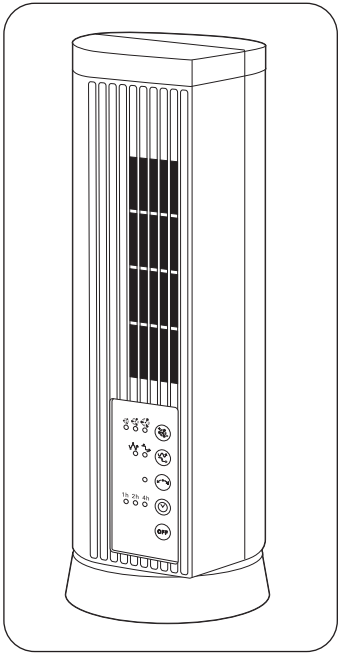

Внимательно прочитайте и сохраните.

## ПРЕДУПРЕЖДЕНИЯ

- Внимательно прочитайте следующие рекомендации и соблюдайте их при использовании:
- В целях вашей безопасности данный прибор соответствует существующим нормам и правилам (Нормативные акты, касающиеся низкого напряжения, электромагнитной совместимости, охраны окружающей среды....).
- Каждый раз перед включением проверяйте исправное состояние прибора, розетки электропитания и шнура питания.
- Устройство не предназначено для использования людьми с ограниченными физическими и, умственными способностями (включая детей), а также людьми не имеющими соответствующего опыта или необходимых знаний. Указанные лица могут использовать данное устройство только под наблюдением или после получения инструкций по его эксплуатации от лиц, отвечающих за их безопасность. Следите за тем, чтобы дети не играли с устройством.
- Этот прибор предназначен только для бытового применения. Никогда не используйте его в промышленных целях.
- Не используйте прибор в запыленном помещении или в помещении с риском возникновения пожара.
- Никогда не вставляйте посторонние предметы внутрь прибора (например, иголки ....)
- Не устанавливайте прибор непосредственно под электрической розеткой.
- Не тяните за шнур питания или за прибор, даже для отключения из настенной розетки.
- Перед использованием полностью размотайте шнур.
- Гарантия аннулируется в случае возможных неисправностей, вызванных неправильной эксплуатацией прибора.
- Если шнур питания поврежден, в целях безопасности его замена выполняется производителем, или в соответствующем сервисном центре, или квалифицированным специалистом.

## ОЧЕНЬ ВАЖНО

- Держите аппарат на расстоянии 50 см от любых предметов (занавески, стены, аэрозольные упаковки и пр.)
- НИКОГДА НЕ ДОПУСКАЙТЕ ПОПАДАНИЯ ВОДЫ ВНУТРЬ ПРИБОРА.
- Не трогайте аппарат мокрыми руками.
- Перед включением убедитесь в том, что
  - Аппарат установлен на стабильную поверхность
  - Аппарат находится в нормальном рабочем положении (вертикально на подставке).
- Ваш прибор не оснащен системой выключения. НЕ ПЫТАЙТЕСЬ ОСТАНОВИТЬ ЕГО ВРУЧНУЮ.

## НАПРЯЖЕНИЕ

- Перед первым использованием убедитесь, что напряжение вашей электросети соответствует напряжению, маркированному на аппарате.
- Ваш прибор может работать без заземления. Он относится к классу II (двойная электроизоляция .

## ФУНКЦИОНИРОВАНИЕ

Кнопки "В", "С" и "D", описанные ниже, становятся работоспособными лишь после запуска аппарата и могут использоваться одновременно.

**• Кнопка "С", вращение в горизонтальной плоскости:**

- Нажмите один раз на кнопку "С"; вентилятор начинает вращение в горизонтальной плоскости.
- Чтобы остановить вращение, нажмите еще раз на кнопку "С".







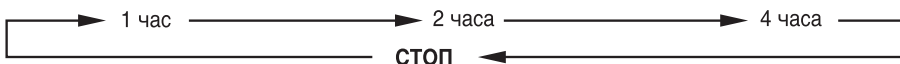



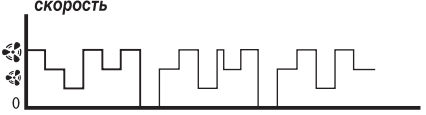

**• Кнопка "D" (таймер) - программирование автоматического отключения аппарата:**

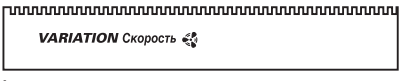
У вас имеется выбор 3 режимов таймера: автоотключение через 1, 2 или 4 часов работы.

- Нажмите один раз на кнопку "D"; таймер на 1 час становится операционным, загорается световой индикатор 1.
- Нажмите второй раз на кнопку "D"; таймер на 2 часа становится операционным, загорается световой индикатор 2.
- Нажмите третий раз на кнопку "D"; таймер на 4 часа становится операционным, загорается световой индикатор 4.
- Для отмены функции "ТАЙМЕР" нажмите еще раз на кнопку "D";

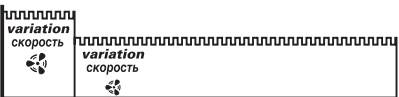

**• Кнопка "В", выбор режима REDUCTION или режима VARIATION:**

<p>VARIATION : </p> <p>Случайные скоростные циклы (по 80 секунд)</p>	<p>REDUCTION : </p> <p>Случайные скоростные циклы (по 80 секунд) + снижение скорости каждые 30 минут</p>
<p>Выбор скорости </p> <p>скорость</p> 	<p>Выбор скорости </p>  <p>0</p>
<p>Выбор скорости </p> <p>скорость</p> 	<p>Выбор скорости </p>  <p>0 30 мин.</p>
<p>Выбор скорости </p> <p>скорость</p> 	<p>Выбор скорости </p>  <p>0 30 мин. 60 мин.</p>

Сначала необходимо выбрать нужный уровень скорости (см. таблицу выше), а затем - режим REDUCTION или режим VARIATION (согласно нижеописанному методу):

- Нажмите один раз на кнопку "B"; выбирается режим " VARIATION ", и загорается световой индикатор " VARIATION ".
- Нажмите второй раз на кнопку "B"; выбирается режим " REDUCTION ", и загорается световой индикатор " REDUCTION ".
- Для отмены этих функций нажмите третий раз на кнопку "B".



• **Кнопка "А", запуск/выбор скорости:**

- Нажмите один раз на кнопку "А"; аппарат запускается на скорости 1, световой индикатор загорается.
- Нажмите второй раз на кнопку "А"; аппарат переходит на скорость 2, световой индикатор загорается.
- Нажмите третий раз на кнопку "А"; аппарат переходит на скорость 3, световой индикатор загорается.
- Если вы еще раз нажмете на кнопку "А", аппарат вновь перейдет на скорость 1, загорится световой индикатор .

• **Кнопка "Е", немедленное выключение аппарата:**

- Нажмите на кнопку "Е" для полного выключения аппарата.

**ВНИМАНИЕ!**

Если вы не пользуетесь аппаратом, рекомендуется его выключить.

## УХОД

- Перед любыми операциями по уходу прибор должен быть отключен от сети.
- Вы можете чистить его с помощью влажной тряпки.
- **ВАЖНОЕ ЗАМЕЧАНИЕ:** Никогда не пользуйтесь абразивными веществами во избежание повреждения поверхности аппарата.

## ХРАНЕНИЕ И ТРАНСПОРТИРОВКА

- Неиспользуемый радиатор храните в сухом месте.

## В СЛУЧАЕ ВОЗНИКНОВЕНИЯ ПРОБЛЕМ

- Никогда не разбирайте ваш радиатор сами. Неправильно исправленный прибор может быть опасным для использования.
- Если прибор не работает или поврежден, обратитесь в один из наших официальных центров.

## НЕ ЗАГРЯЗНЯЙТЕ ОКРУЖАЮЩУЮ СРЕДУ!

Ваш прибор содержит материалы, которые можно переработать и использовать вторично. Отдайте его в пункт сбора вторсырья.

