

# Руководство по установке и эксплуатации

СТИРАЛЬНАЯ МАШИНА

CIS

Русский

**AQUALTIS**

**AQLF9D 69 U**

## Содержание

CIS

### Установка, 50-51

Распаковка и нивелировка  
Водопроводное и электрическое подсоединения  
Технические характеристики

### Описание стиральной машины, 52-53

Консоль управления "сенсорное управление"

### Auto Dose System, 54-55

### Порядок выполнения цикла стирки, 56

### Программы и дополнительные функции, 57

Таблица программ  
Дополнительные функции стирки

### Стиральные вещества и типы белья, 58

Стиральное вещество  
Подготовка белья  
Рекомендации по стирке  
Система балансировки белья

### Предосторожности и рекомендации, 59

Общие требования по безопасности  
Утилизация  
Открывание люка вручную

### Техническое обслуживание и уход, 60

Отключение воды и электрического тока  
Чистка машины  
Чистка ячейки стиральных веществ  
Уход за барабаном  
Порядок чистки насоса  
Проверка водопроводного шланга

### Неисправности и методы их устранения, 61-62

### Сервисное обслуживание, 63

 **Hotpoint**  

---

**ARISTON**

# Установка

CIS

! Важно сохранить данное руководство для его последующих консультаций. В случае продажи, передачи или переезда проверьте, чтобы данное руководство сопровождало стиральную машину.  
! Внимательно прочитайте инструкции: в них содержатся важные сведения об установке изделия, его эксплуатации и безопасности.  
! В пакете с техническим руководством вы найдете, помимо гарантийного таллона, детали, необходимые для установки машины.

## Распаковка и нивелировка

### Снятие упаковки

1. После снятия упаковки со стиральной машины проверьте, чтобы на ней не было повреждений, вызванных при перевозке.  
В случае обнаружения повреждений немедленно обратитесь к поставщику, не подключая машину.

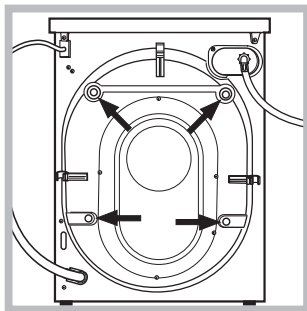

2. Снимите 4 винта, предохраняющие машину в процессе перевозки, и распорки, расположенные в задней части машины (см. схему).

3. Закройте отверстия резиновыми заглушками, которые вы найдете в пакете.

4. Сохраните все детали. **В случае последующей перевозки стиральной машины, они должны быть установлены во избежание ее повреждения.**

! Не разрешайте детям играть с упаковочными материалами.

### Нивелировка

1. Установите стиральную машину на плоском и прочном полу, не прислоняя ее к стенам или к мебели.

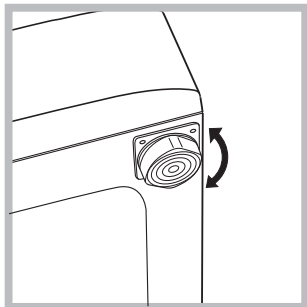

2. Выровняйте машину при помощи регулируемых ножек до полного выравнивания (наклон не должен превышать 2-х градусов).

! Тщательная нивелировка гарантирует стабильность и устраняет вибрации и шум, в особенности в процессе отжима.

! В случае установки машины на ковер или ковровое покрытие отрегулируйте ножки таким образом, чтобы под стиральной машиной оставался достаточный зазор для вентиляции.

## Водопроводное и электрическое подсоединения

### Порядок подсоединения шланга подачи воды

! Перед подсоединением водопроводного шланга к водопроводу дайте стечь воде до тех пор, пока она не станет прозрачной.

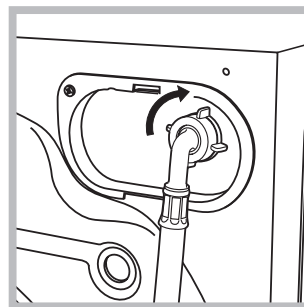

1. Подсоедините шланг к машине, привинтив его к специальному крану, расположенному в задней верхней части справа (см. схему).

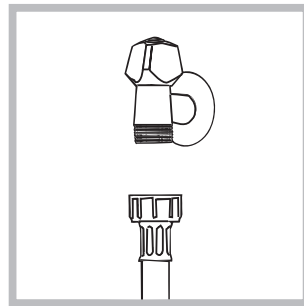

2. Прикрутите шланг подачи к водопроводному крану холодной воды с резьбовым отверстием 3/4 газ, (см. схему).

3. Проверьте, чтобы водопроводный шланг не был заломлен или сжат.

! Водопроводное давление в кране должно быть в пределах значений, указанных в таблице Технические данные (см. страницу рядом).

! Если длина водопроводного шланга будет недостаточной, следует обратиться в специализированный магазин или к уполномоченному сантехнику.

! Никогда не используйте б/у или старые шланги для подачи воды, а только прилагающиеся к машине.

### Подсоединение сливного шланга

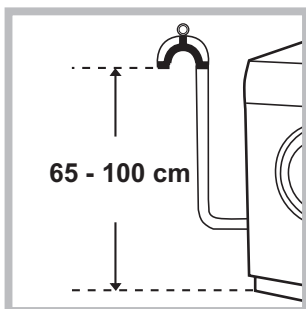

Подсоедините сливной шланг, не сгибая его, к сливному трубопроводу или к сливному патрубку в стене, расположенному на высоте 65 – 100 см от пола.

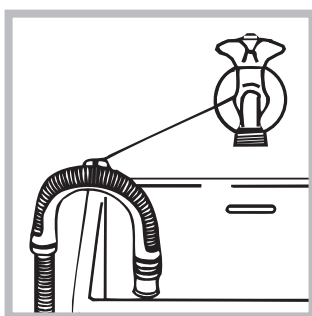

В качестве альтернативы поместите конец сливного шланга в раковину или в ванну, прикрепив прилегающую направляющую к крану (см. схему). Свободный конец сливного шланга не должен быть погружен в воду.

! Не рекомендуется использовать удлинительные шланги. При необходимости удлинение должно иметь такой же диаметр, что и оригинальный шланг, и его длина не должна превышать 150 см.

### Электрическое подключение

Перед подсоединением штепсельной вилки изделия к сетевой розетке необходимо проверить следующее:

- сетевая розетка должна быть заземлена и соответствовать нормативам;
- сетевая розетка должна быть рассчитана на максимальную мощность стиральной машины, указанную в таблице Технические данные (см. таблицу сбоку);
- напряжение электропитания должно соответствовать значениям, указанным в таблице Технические данные (см. таблицу сбоку);
- сетевая розетка должна быть совместима штепсельной вилкой машины. В противном случае необходимо заменить розетку или вилку.

! Запрещается устанавливать стиральную машину на улице, даже под навесом, так как является чрезвычайно опасным подвергать ее воздействию дождя и грозы.

! Стиральная машина должна быть установлена так, чтобы доступ к сетевой розетке оставался свободным.

! Не используйте удлинители и тройники.

! Сетевой кабель изделия не должен быть согнут или сжат.

! Замена сетевого кабеля может осуществляться только уполномоченными техниками.

Внимание! Производитель снимает с себя всякую ответственность в случае несоблюдения указанных норм установки и подключения оборудования.

### Технические характеристики

<b>Модель</b>	AQLF9D 69 U
<b>Размеры</b>	ширина 59,5 см высота 85 см глубина 64,5 см
<b>Загрузка</b>	1 - 9 кг
<b>Электрические параметры</b>	смотрите паспортную табличку с техническими характеристиками на машине
<b>Гидравлические параметры</b>	max давление 1 Мпа (10 бар) min давление 0,05 Мпа (0,5 бар) объем барабана 62 л
<b>Скорость отжима</b>	до 1600 об/мин
<b>Контрольные программы согласно нормативу EN 60456</b>	программа  ; температура 60°C; при загрузке до 9 кг.
 	Машина соответствует следующим Директивам Европейского Экономического сообщества: - 89/336 /ЕЕС от 03.05.89 (электромагнитной совместимости) и последующие модификации - 2002/96/CE - 2006/95/CE (низкого напряжения)

# Описание стиральной машины

CIS



## ЛЮК



Для открывания люка всегда используйте специальную ручку (см. схему).

## Консоль управления "сенсорное управление"

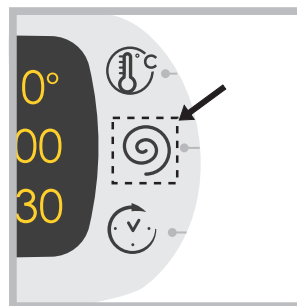

Для изменения настроек слегка дотроньтесь до символа в сенсорной зоне (сенсорное управление), как показано на схеме.

## ДОЗАТОР СТИРАЛЬНОГО ВЕЩЕСТВА

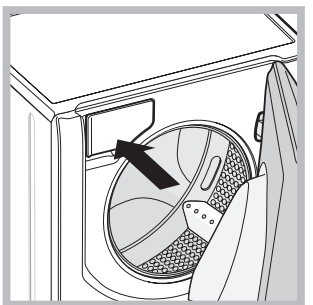

Дозатор находится внутри машины и доступен через люк. Порядок использования смотрите в разделе "Auto Dose System".

**Примечание:** наклейте на дозатор стирального вещества наклейку с перечнем программ и дополнительных

функций. Наклейка находится в пакете вместе с настоящим техническим руководством.

## Режим ожидания

Настоящая стиральная машина отвечает требованиям новых нормативов по экономии электроэнергии, укомплектована системой автоматического отключения (режим сохранения энергии), включающейся через 30 минут простоя машины. Нажмите один раз кнопку ON/OFF  и подождите, пока машина вновь включится.

## Консоль управления "сенсорное управление"

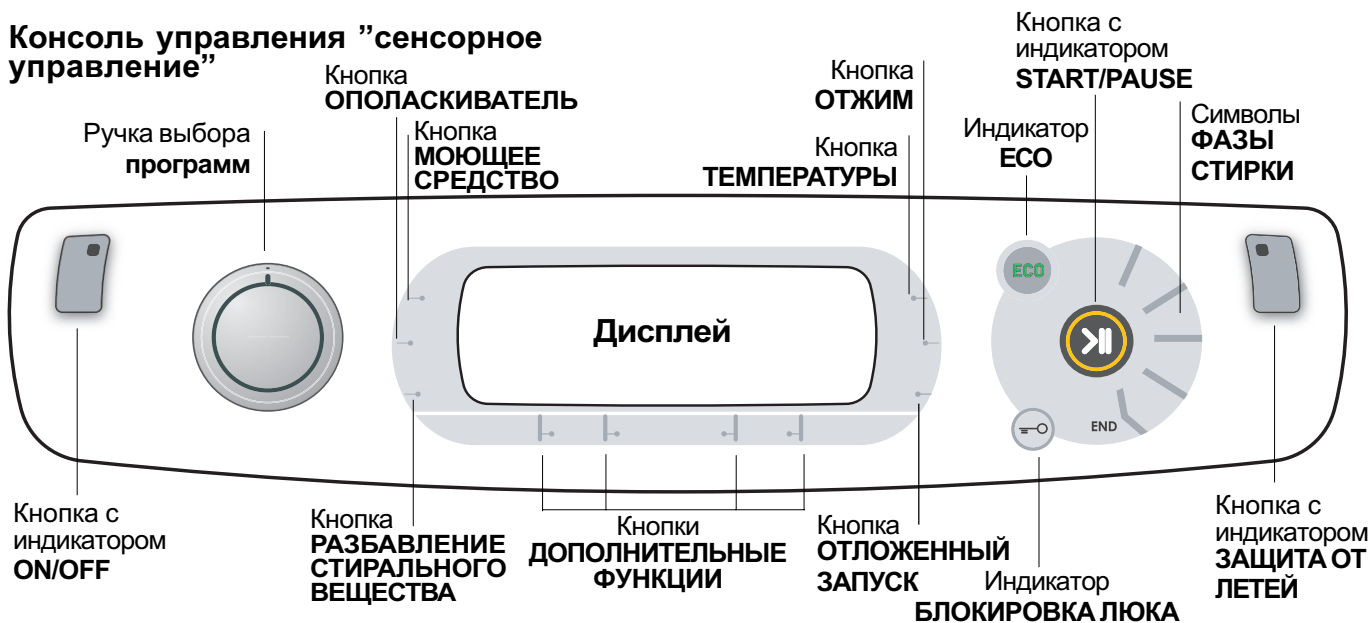

Кнопка с индикатором **ON/OFF**: нажмите кнопку один раз для включения или выключения машины. Зеленый индикатор показывает, что машина включена. Для выключения стиральной машины в процессе стирки необходимо держать нажатой кнопку, примерно 3 секунды. Короткое или случайное нажатие не приведет к отключению машины. В случае выключения машины в процессе стирки текущий цикл отменяется.

Рукоятка **ПРОГРАММЫ**: может вращаться в обе стороны. Для выбора нужной программы смотрите «Таблица программ». В процессе стирки рукоятка не вращается.

Кнопка **ТЕМПЕРАТУРЫ**: нажмите для изменения или исключения нагрева. Заданное значение показывается на дисплее сверху (см. «Порядок выполнения цикла стирки»).

Кнопка **ОТЖИМ**: нажмите для изменения или исключения отжима. Заданное значение показывается на дисплее сверху (см. «Порядок выполнения цикла стирки»).

Кнопка **ОТЛОЖЕННЫЙ ЗАПУСК**: нажмите для программирования задержки пуска выбранной программы. Заданное значение задержки показывается на дисплее сверху (см. «Порядок выполнения цикла стирки»).

Кнопки **ДОПОЛНИТЕЛЬНЫЕ ФУНКЦИИ**: нажмите для выбора имеющихся дополнительных функций. Индикатор выбранной дополнительной функции загорается (см. «Порядок выполнения цикла стирки»).

Кнопки **МОЮЩЕЕ СРЕДСТВО** и **ОПОЛАСКИВАТЕЛЬ**: смотрите «Изменение параметров, заданных на фабрике» в разделе «Auto Dose System».

Кнопка **РАЗБАВЛЕНИЕ СТИРАЛЬНОГО ВЕЩЕСТВА**: смотрите «Наполнение емкостей» в разделе «Auto Dose System».

Символы **ФАЗЫ СТИРКИ**: загораются для визуализации последовательности выполнения цикла (Стирка – Полоскание – Отжим – Окончательный слив ). Надпись END загорается по завершении цикла.

Кнопка с индикатором **START/PAUSE**: когда зеленый индикатор редко мигает, нажмите кнопку для пуска цикла стирки. После пуска цикла индикатор перестает мигать. Для прерывания стирки вновь нажмите кнопку, индикатор замигает оранжевым цветом. Если индикатор «Блокировка люка» погас, можно открыть люк. Для возобновления стирки с момента, когда она была прервана, вновь нажмите эту кнопку.

Индикатор **БЛОКИРОВКА ЛЮКА**: показывает, что люк заблокирован. Для открывания люка необходимо прервать цикл (см. «Порядок выполнения цикла стирки»).

Кнопка с индикатором **ЗАЩИТА ОТ ЛЕТЕЙ**: для включения или отключения блокировки консоли управления держите кнопку нажатой примерно 2 секунды. Включенный индикатор означает, что консоль управления заблокирована. Таким образом программа не может быть случайно изменена, особенно если в доме дети.

Индикатор ECO загорается, когда при изменении параметров стирки получается экономия электроэнергии не менее чем на 10%. Кроме того перед тем как машина переключится в режим сохранения энергии, символ загорится на несколько секунд. При выключенной машине примерная экономия электроэнергии составляет примерно 80%.

### ВЫБОР ЯЗЫКА

При первом включении машины на дисплее мигает первый язык. Напротив 3 кнопок справа на дисплее показываются символы «Л», «OK» и «V». Языки сменяются автоматически каждые 3 секунды или при помощи кнопок рядом с символами «Л» и «V». При помощи кнопки «OK» подтвердите выбранный язык через 2 секунды. Если Вы не нажмете никаких кнопок, через 30 секунд возобновиться автоматическая смена языков.

### Смена языка возможна только при выключенной машине.

При одновременном нажатии кнопок температуры + отжим + запуск с задержкой на 5 секунд кроме короткого звукового сигнала на дисплее мигает выбранный язык. При помощи кнопок рядом с символами «Л» и «V» производится смена языка. При помощи кнопки рядом с символом «OK» подтвердите выбранный язык через 2 секунды. Если Вы не нажмете никаких кнопок, через 30 секунд на дисплее показывается выбранный ранее язык.

# Auto Dose System

CIS

## Вступление

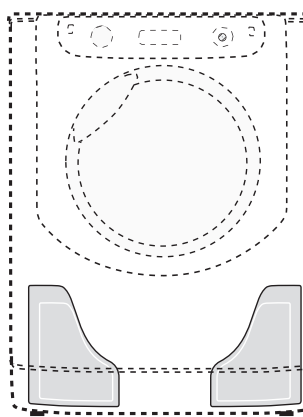

Данная стиральная машина укомплектована двумя емкостями: одна для жидкого стирального вещества (концентрированного или разбавленного) емкостью примерно 5,5 литров и другая для жидкого ополаскивателя (концентрированного или разбавленного) емкостью примерно 3,5 литров (см. схему).

**! Проверьте по упаковке стирального вещества/**

**ополаскивателя, является ли оно разбавленным или концентрированным.**

! система автоматической дозировки забирает из емкостей оптимальное количество стирального вещества и ополаскивателя для каждого типа загрузки и в оптимальный момент, обеспечивая идеальный результат экономной стирки. Дозу стирального вещества и ополаскивателя можно изменить вручную при помощи кнопок **МОЮЩЕЕ СРЕДСТВО** и **ОПОЛАСКИВАТЕЛЬ** (см. «Изменение параметров, заданных на фабрике»). При необходимости можно использовать стиральную машину в традиционном режиме, поместив стиральное вещество в ячейку. Машина автоматически определит его наличие и не будет использовать емкости.

## Ячейка стирального вещества

*Традиционный режим:*

Вытащите ячейку стирального вещества до первого упора для загрузки стирального вещества (жидкого или порошка), отбеливатель или другие добавки (напр., отбеливатели) и стиральное вещество для предварительной стирки для традиционного режима (см. «Традиционный режим»).

*Режим "Auto Dose".*

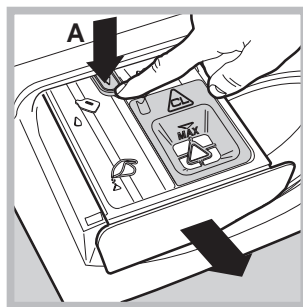

Для наполнения емкостей для стирального вещества и ополаскивателя **полностью выдвинуть ячейку дозатором**: открыть ячейку до первого упора, затем нажать на рычажок (A) и выдвинуть ячейку до второго упора, **проверив, чтобы она была выдвинута полностью. Не двигать ячейку в процессе наполнения.** После

наполнения емкостей (см. «Наполнение емкостей») машина сможет автономно выполнить примерно 60 циклов с имеющимся стиральным веществом (\*).

## Первое включение



Включите машину при помощи кнопки ON/OFF. Первый цикл стирки выполняется без белья, но со стиральным веществом, помещаемым непосредственно в ячейку стирального вещества (см. *Традиционный режим*), выбрав программу «Хлопок 90°» (Хлопок 90°) без предварительной стирки и без загрузки емкостей.

## Наполнение емкостей:

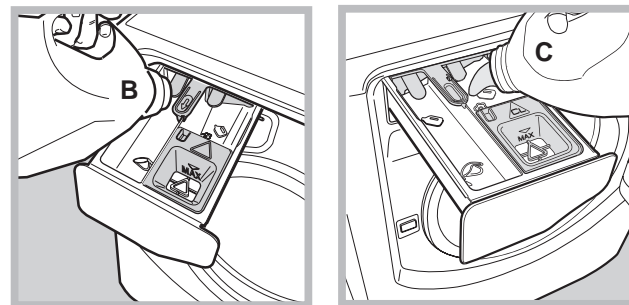
Откройте ячейку стирального вещества в режиме «Auto Dose» (см. «Ячейка стирального вещества»). Постепенно загрузите стиральное вещество (B) и ополаскиватель (C) до полного наполнения емкостей (см. схемы).



Во избежание превышения максимального уровня звуковой сигнал (бип) с нарастающей громкостью извещает об уровне наполнения емкостей вплоть до полного наполнения, отмечающегося 3 длинными сигналами. Сразу же после наполнения емкостей произведите цикл мойки для чистки ячейки.

На дисплее последовательно загорятся символы  (стиральное вещество) и , показывающие достигнутый уровень.

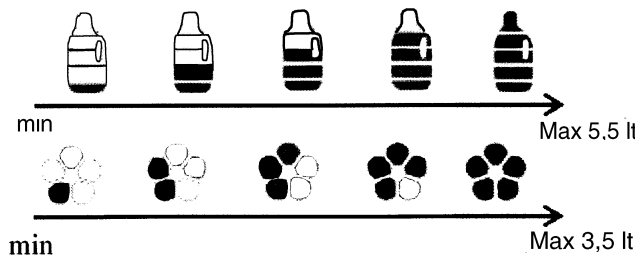

Время наполнения зависит от вязкости вещества. При сильно вязких веществах время наполнения увеличивается. Закройте ячейку стирального вещества, только когда дозаторы будут совершенно пустыми. Выберите степень вязкости загружаемого стирального вещества (концентрированного или разбавленного) при помощи специальной кнопки .





 Высокая

 Низкая

Машина сохранит эти данные в памяти.

Если Вы не зададите степень вязкости дозировка стирального вещества из емкости автоматически задается на «разбавленное».

При помощи кнопки  задайте количество ополаскивателя, автоматически забираемого машиной в процессе цикла.

- 1) Если ополаскиватель концентрированный, рекомендуется выбрать первый уровень ( с 1 линией) и при необходимости увеличить только на 1 линию ( с 2 линиями) для увеличения дозы.
- 2) Если ополаскиватель разбавлен, рекомендуется задать 3-ий уровень ( с 3 линиями) и увеличивать/уменьшать дозу ополаскивателя на каждый цикл с этого уровня.
- 3) Для исключения ополаскивателя нажмите кнопку  до тех пор, пока все линии не исчезнут (см. также «Изменение параметров, заданных на фабрике»).

(\* при средней загруженности, 4 кг, программа Хлопок 40°C, «средней» жесткости воды и уровне загрязнения белья 3.

### Сигнализация последующих наполнений:

Когда, по завершении цикла стирки, остаточный уровень стирающего вещества/ополаскивателя уменьшится ниже уровня, необходимого для следующего цикла стирки, на дисплее появятся соответствующие сообщения **“в конце цикла загружается порошок”** или **“в конце цикла загружается кондиционер”**. По завершении цикла дозаправьте **“в конце цикла загружается резервуар”** (обе). Если емкости не наполняются, последующие циклы стирки в режиме *Auto Dose* производятся без стирального вещества.

**! Рекомендуется дозаправить стиральное вещество и ополаскиватель ТОЛЬКО после соответствующей сигнализации машины.**  
**! НИКОГДА не смешивайте два разных типа стирального вещества; всегда промывайте емкость перед заправкой в него нового стирального вещества (см. “Промывка по команде пользователя”).**

### Auto Dose System

Если емкости уже наполнены стиральным веществом и ополаскивателем, можно приступить к эксплуатации машины (см. «Порядок выполнения цикла стирки»). Стиральный порошок для предварительной стирки и добавки в порошок можно использовать в традиционном режиме или в режиме автоматической дозировки «Auto Dose System», поместив добавки непосредственно в барабан, предпочтительно в специальной сфере. При необходимости отбеливания поместите отбеливатель в специальный дозатор (см. дополнительную функцию «Суперстирка»).

### Изменение параметров, заданных на фабрике:

Машина автоматически дозирует нужное количество стирального вещества в зависимости от выбранной программы, от веса загруженного белья и от степени жесткости воды. Тем не менее дозу стирального вещества/ополаскивателя можно изменить.

Кнопка : нажать для увеличения, уменьшения и для исключения дозировки стирального вещества.

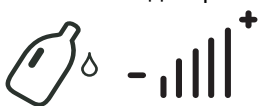

Кнопка : нажать для увеличения, уменьшения и для исключения дозировки ополаскивателя.



Уровень стирального вещества / ополаскивателя, рекомендуемый для данной стиральной машины, показан 3 линиями.

Уровни, меньше 3-х линий, означают меньшую дозу стирального вещества / ополаскивателя по сравнению с дозой, рекомендованной для данной машины. Уровни, выше 3-х линий, означают увеличение дозы стирального вещества / ополаскивателя.



### Промывка емкостей:

Предусмотрены циклы промывки емкостей, выполняемые автоматически или по команде пользователя.

### Автоматическая промывка:

Стиральная машина производит цикл автоматической промывки в процессе ополаскивания, когда остаточный уровень стирального вещества недостаточен для следующего цикла стирки.

### Промывка по команде пользователя:

Произвести цикл промывки (без белья в барабане), если Вы хотите залить стиральное вещество, отличное от ранее используемого, или если емкости были наполнены неправильно (ополаскиватель был залит в отделение для стирального вещества и наоборот). Держать нажатой 5 сек. кнопку  для включения промывки емкости стирального вещества, кнопку  для емкости ополаскивателя, или же кнопку  для обеих емкостей. Продолжайте держать нажатой кнопку еще 3 сек. (в правой левой части дисплея появится обратный отсчет “4-3-2-1”) до тех пор, пока не появится сообщение pop-up: «Очищен». Цикл промывки длится **40 минут** если емкости изначально пустые, в противном случае продолжительность цикла будет больше. На дисплее появятся символы, показывающие, что емкости пусты.

### Традиционный режим

Выдвиньте ячейку стирального вещества до первого упора (см. схему), поместите стиральное вещество и другие добавки (например, отбеливатель) в соответствующие дозаторы только на один цикл стирки.

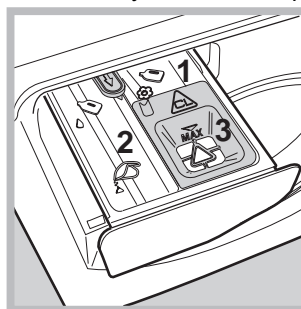

1. ячейка для предварительной стирки: используйте только стиральный порошок.
2. ячейка для основной стирки: используйте стиральный порошок или жидкое стиральное вещество. В последнем случае рекомендуется залить его

непосредственно перед пуском программы стирки, без предварительной стирки.  
3. ячейка для отбеливателя: использовать при необходимости отбеливания (см. дополнительную функцию «Суперстирка»).

Стиральное вещество в таблетках или специальная сфера помещаются непосредственно внутрь барабана. В этом случае исключите «Auto Dose System» (нажмите кнопку  вплоть до исчезновения соответствующих вертикальных линий на дисплее).

Не заливайте ополаскиватель, так как он дозируется автоматически в нужном количестве для каждого цикла стирки.

Для исключения дозировки ополаскивателя нажмите кнопку  до тех пор, пока вертикальные линии на дисплее не исчезнут.

Для шерстяных и шелковых вещей используйте деликатное стиральное вещество, которое заливается непосредственно в ячейку стирального вещества (дозатор 2).









### Порядок выполнения стирки:

Выберите программу и совместимые с ней дополнительные функции в зависимости от Ваших нужд и типа белья.

# Порядок выполнения цикла стирки

CIS

**ПРИМЕЧАНИЕ:** при первом использовании стиральной машины выполните один цикл стирки без белья, но со стиральным веществом, выбрав программу хлопок 90° без предварительной стирки.

- 1. АПОРЯДОК ВКЛЮЧЕНИЯ МАШИНЫ.** Нажмите кнопку . Все индикаторы загорятся на 1 секунду, и на дисплее появится надпись AQUALTIS. Затем останется включенным индикатор кнопки , и будет мигать индикатор START/PAUSE.
- 2. ВЫБОР ПРОГРАММЫ.** Поверните РУКОЯТКУ ПРОГРАММЫ вправо или влево вплоть до выбора нужной программы. Название программы появится на дисплее. Вместе с программой будет показана температура и скорость отжима, которые могут быть изменены. На дисплее показывается продолжительность данного цикла.
- 3. ПОРЯДОК ЗАГРУЗКИ БЕЛЬЯ** Откройте люк машины. Загрузите в барабан белье, не превышая максимальный допустимый вес, указанный в *таблице программ* на следующей странице.
- 4. ДОЗИРОВКА СТИРАЛЬНОГО ВЕЩЕСТВА.** Для использования в режиме «Auto Dose System» не нужно дозировать стиральное вещество. Машина автоматически дозирует его в зависимости от выбранной программы, от типа белья и от степени жесткости воды. Порядок использования в традиционном режиме смотрите в «Традиционный режим».
- 5. ЗАКРОЙТЕ ЛЮК.**
- 6. ПЕРСОНАЛИЗИРОВАННЫЕ ЦИКЛЫ СТИРКИ.** Нажмите специальные кнопки на консоли управления:  
  **Порядок изменения температуры и/или скорости отжима.**  
Машина автоматически показывает на дисплее максимальные температуру и скорость отжима, предусмотренные для выбранной программы, или последние выбранные значения, если они совместимы с выбранной программой. При помощи кнопки  можно постепенно уменьшить температуру вплоть до стирки в холодной воде "OFF". При помощи кнопки  можно постепенно уменьшить скорость отжима вплоть до его исключения "OFF". При еще одном нажатии этих кнопок вернутся максимальные допустимые значения.  
**!** Исключение: при выборе программы ХЛОПОК температура может быть увеличена до 90°.  
 **Программирование пуска с задержкой.**  
Для программирования задержки пуска выбранной программы нажмите соответствующую кнопку вплоть до получения нужного значения задержки. В процессе настройки показывается время задержки и сообщение «Нач через:» и мигает символ . После настройки запуска с задержкой на дисплее показывается символ , после чего на дисплее вновь будет показана продолжительность выбранной программы с сообщением «окончание:» и продолжительность цикла. При однократном нажатии кнопки ЗАПУСК С ЗАДЕРЖКОЙ на дисплее

показывается ранее заданное время задержки. После запуска на дисплее показывается сообщение «Нач через:» и время задержки. По истечении заданного времени задержки машина запускает цикл, и на дисплее показывается сообщение «окончание:» и время, остающееся до завершения цикла. Для отмены пуска с задержкой нажмите кнопку несколько раз до тех пор, пока на дисплее не появится надпись OFF; символ  погаснет.

## Изменение параметров цикла.

- Нажмите кнопку для включения дополнительной функции. На дисплее появится название функции, и загорится индикатор соответствующей кнопки.
- Вновь нажмите кнопку для отмены дополнительной функции. На дисплее появится название функции и надпись OFF, индикатор погаснет.

**!** Если выбранная дополнительная функция несовместима с выбранной программой, мигает соответствующий индикатор и включится звуковой сигнал (3 раза), функция не будет включена.

**!** Если выбранная функция является несовместимой с другой, ранее заданной дополнительной функцией, будет мигать индикатор первой выбранной функции, и будет включена только вторая дополнительная функция, индикатор включенной функции будет гореть, не мигая.

**!** Дополнительные функции могут изменить рекомендуемую загрузку машины и/или продолжительность цикла.

- 7. ПУСК ПРОГРАММЫ.** Нажмите кнопку START/PAUSE. Соответствующий индикатор загорится, и люк машины заблокируется (загорится индикатор ЛЮК ЗАБЛОКИРОВАН ). Символы фаз стирки загорятся по мере выполнения программы для визуализации текущей фазы стирки. Для изменения текущей программы, прервите цикл, нажав кнопку START/PAUSE, затем выберите нужный цикл и вновь нажмите кнопку START/PAUSE. Чтобы открыть люк в процессе выполнения цикла нажмите кнопку START/PAUSE; если индикатор БЛОКИРОВКА ЛЮКА  погаснет, можно открывать люк. Вновь нажмите кнопку START/PAUSE для возобновления программы с момента, когда она была прервана.
- 8. ЗАВЕРШЕНИЕ ПРОГРАММЫ.** Сигнализируется включением надписи END. Люк можно открыть сразу же. Если индикатор START/PAUSE мигает, нажмите кнопку для завершения цикла. Откройте люк, выгрузьте белье и выключите машину.

**!** Для отмены текущего цикла держите нажатой кнопку  до тех пор, пока цикл не прервется и машина выключится.

## **Мешок для стеганных одеял, занавесок и деликатного белья**

Благодаря специальному мешку, прилагающемуся к машине, стиральная машина Aqualtis дает возможность стирать также самые деликатные и ценные вещи с гарантией их полной сохранности. Рекомендуется использовать мешок каждый раз для стирки стеганных и пуховых вещей на синтетической подкладке.



# Программы и дополнительные функции

Таблица программ

Символ	Описание программы	Макс. темп. (°C)	Макс. Скорость (оборотов в минуту)	Стиральные вещества			Макс. загрузка (кг)	Продолжительность цикла	
				Стирка	Ополаскиватель	Отбеливатель			
<b>Программы для х/б белья</b>									
	<b>ХЛОПОК:</b> с предварительной стиркой <i>(Добавить стиральное вещество в специальную ячейку).</i>	90°	1600	●	●	-	9	Продолжительность программы стирки отображается на дисплее.	
	<b>ХЛОПОК (1):</b> очень грязное белое и прочное цветное белье.	60° (Max. 90°)	1600	●	●	●	9		
	<b>ХЛОПОК (1):</b> очень грязное белое и деликатное цветное белье.	40°	1600	●	●	●	9		
	<b>ХЛОПОК (3)</b>	40°	1600	●	●	●	9		
	<b>Рубашки</b>	40°	600	●	●	●	2		
	<b>Jeans</b>	40°	800	●	●	-	4		
<b>Специальные программы</b>									
	<b>Baby:</b> очень грязное деликатное цветное белье.	40°	800	●	●	●	4		
	<b>Синтетика</b> синтетические изделия	60°	800	●	●	●	4		
	<b>Синтетика</b> деликатные вещи	40°	800	●	●	●	4		
	<b>Bed &amp; Bath:</b> постельное белье и полотенца.	60°	1600	●	●	●	9		
	<b>Пух/Перо:</b> изделия, набитые утиным пухом.	30°	1200	●	●	-	3,5		
	<b>Шелк:</b> изделия из шелка, вискозы и нижнее белье.	30°	0	●	●	-	2		
	<b>Шерсть:</b> шерсть, кашемир и т.д.	40°	600	●	●	-	2		
	<b>Микс 30':</b> быстрое освежение малогрязного белья (не для шерсти, шелка и изделий, требующих ручной стирки).	30°	800	●	●	-	3,5		
<b>Частичные программы</b>									
	Полоскание	-	1600	-	●	●	9		
	Отжим	-	1600	-	-	-	9		
	Слив	-	0	-	-	-	9		

(\*) Примечание: примерно через 10 минут после ЗАПУСКА цикла в зависимости от веса загруженного белья, машина рассчитает и покажет на дисплее время, остающееся до завершения программы.

Для всех институтов тестирования:

1) Программы управления в соответствии с Директивой EN 60456: задайте программу с температурой 60°C.

2) Длинная программа для х/б белья: задайте программу с температурой 40°C.

3) Короткая программа для х/б белья: задайте программу с температурой 40°C.

## Дополнительные функции стирки

### Суперстирка

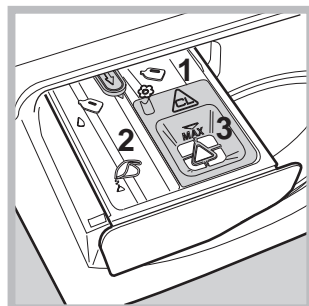

Благодаря использованию большего объема воды в начале цикла и большей продолжительности эта функция обеспечивает оптимальную стирку. Эта функция служит для удаления наиболее трудных пятен. Может использоваться как с отбеливателем, так и без

него. Не заливайте отбеливатель в дозатор выше отметки «макс.» (см. схему). **Для выполнения только отбеливания без полного цикла стирки** залейте отбеливатель в дополнительный дозатор 3, выберите программу «Полоскание» и включите дополнительную функцию «Суперстирка» .

! Функция несовместима с программами , , .

, , , .

### Легкая Глажка

При выборе этой функции стирки и отжим изменяются таким образом, чтобы сократить образование складок. По завершении цикла стиральная машина выполняет медленное вращение барабана, индикаторы «Легкая Глажка» и START/PAUSE мигают. Для завершения цикла нажмите

кнопку START/PAUSE или кнопку «Легкая Глажка». В программе «Шелк» машина завершает цикл без слива воды, и индикатор «Легкая Глажка» мигает. Для слива воды и выгрузки белья необходимо нажать кнопку START/PAUSE или кнопку «Легкая Глажка».

! Функция несовместима с программами , , , , .

### Быстрая Стирка

При выборе этой функции продолжительность программы сокращается на 30%-50% в зависимости от выбранной программы, обеспечивая в то же время экономию воды и электроэнергии. Используйте эту программу для несильно загрязненного белья.

! Функция несовместима с программами , , , .

, , , .

### Доп. Полоскание

При выборе этой функции повышается эффективность ополаскивания, обеспечивая максимальное удаление остатков стирального вещества. Эта функция особенно удобна для людей с кожей, чувствительной к стиральным веществам. Рекомендуется использовать эту функцию в случае полной загрузки машины или в случае использования большой дозы стирального вещества.

! Функция несовместима с программами , , .

# Стиральные вещества и типы белья

CIS

## Стиральное вещество

Выбор и доза стирального вещества зависят от типа белья (х/б, шерсть, шелк...), от цвета белья, от температуры стирки, от степени загрязнения и от жесткости воды.

Данная стиральная машина с системой автоматической дозировки стирального вещества и ополаскивателя помогает избежать излишнего расхода и сохраняет окружающую среду, а также обеспечивает отличные результаты стирки.

Рекомендуется:

- использовать стиральный порошок, если производится предварительная стирка, загрузив его традиционным способом.
- использовать жидкие стиральные вещества для деликатных х/б вещей и для всех программ с низкой температурой.
- для использования в режиме «Auto Dose System» используйте только жидкое стиральное вещество и ополаскиватель. Не загружайте суперконцентрированные стиральные вещества, гель и подобные.
- используйте деликатные жидкие стиральные вещества для стирки шелковых и шерстяных вещей в традиционном режиме.

**! НИКОГДА не смешивайте два разных типа стирального вещества; всегда промывайте емкости перед заправкой в них нового типа стирального вещества.**

Стиральное вещество помещается перед началом стирки в специальную ячейку или в дозатор, который помещается непосредственно в барабан. В этом случае нельзя выбрать цикл Хлопок с предварительной стиркой.

**! Не используйте стиральные вещества для ручной стирки так как они образуют слишком много пены.**

## Подготовка белья

- Тщательно расправьте белье перед его загрузкой в барабан.
- Разделите белье по типу ткани (см. символ на этикетке) и по цвету, обращая внимание на разделение цветных и белых вещей.
- Выньте из карманов все предметы и проверьте пуговицы;
- Не превышайте значения, указанные в «Таблице программ», указывающие вес сухого белья:

## Сколько весит белье?

1 простыня	400-500 г
1 наволочка	150-200 г
1 скатерть	400-500 г
1 банный халат	900-1200 г
1 полотенце	150-250 г
1 пара джинс	400-500 г
1 рубашка	150-200 г

## Рекомендации по стирке

**Рубашки:** используйте специальную программу «Рубашки»  для стирки рубашек из разных типов ткани и цвета для их максимальной сохранности.

**Jeans:** используйте специальную программу «Jeans»  для всех вещей из ткани «Denim»; перед стиркой выверните вещи наизнанку и используйте жидкое моющее вещество.

**Baby:** используйте специальную программу «Baby»  для удаления типичных детских загрязнений и полного удаления стирального вещества во избежание аллергической реакции деликатной детской кожи. Данный цикл рассчитан на сокращение микробиологической обсемененности благодаря

использованию большего объема воды и оптимизации воздействия специальных дезинфицирующих добавок стирального вещества. По завершении стирки машина продолжит медленно вращать барабан. Для остановки цикла нажмите кнопку START/PAUSE.

**Шелк:** используйте специальную программу «Шелк»  для стирки всех шелковых вещей. Рекомендуется использовать специальное стиральное вещество для деликатных тканей.

**Занавески:** Используйте программу «Шелк» . Рекомендуется свернуть занавески и поместить в прилагающийся мешок.

**Шерсть:** Машина марки Hotpoint/Ariston единственная получила престижный знак Woolmark Platinum Care (M.0508) от Компании The Woolmark Company, который сертифицирует машинную стирку всех шерстяных изделий, даже тех, на этикетках которых указано «только ручная стирка» . По программе «Шерсть» можно надежно и эффективно стирать любые шерстяные изделия.

**Пух/Перо:** для стирки вещей, набитых утиным пухом, таких как двойные или одинарные пуховые одеяла (весом не более 3,5 кг), подушки, куртки используйте специальную программу «Пух/Перо» . Рекомендуется загрузить пуховики в барабан машины, сложив края внутрь (см. схему) и не превышать с объема барабана.

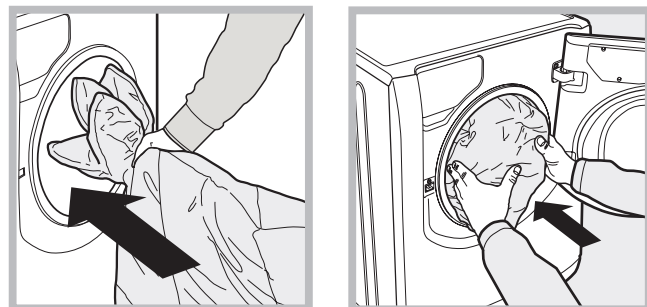

**Стеганные вещи:** для стирки стеганных вещей на синтетической подкладке используйте специальный прилагающийся мешок и выберите программу «Пух/Перо» .

**Постельное белье и полотенца:** данная стиральная машина позволяет стирать белье для всей семьи по единой программе «Bed & Bath» , оптимизирующей использование ополаскивателя и позволяющей сэкономить время и электроэнергию. Рекомендуется использовать стиральный порошок.

**Трудновыводимые пятна:** трудновыводимые пятна перед стиркой в машине следует обработать твердым мылом и стирать по программе X/б белье с предварительной стиркой.

## Система балансировки белья

Перед каждым отжимом во избежание чрезмерных вибраций и для равномерного распределения белья в барабане машина производит вращения со скоростью, слегка превышающей скорость стирки. Если после нескольких попыток белье не будет правильно сбалансировано, машина произведет отжим на меньшей скорости по сравнению с предусмотренной. В случае чрезмерной разбалансировки машина выполнит распределение белья вместо отжима. Для оптимизации распределения белья и его правильной балансировки рекомендуется перемешать мелкое белье с крупным.

! Стиральная машина спроектирована и изготовлена в соответствии с международными нормативами по безопасности. Необходимо внимательно прочитать настоящие предупреждения, составленные в целях вашей безопасности.

## Общие требования к безопасности

- Не разрешайте пользоваться машиной лицам (включая детей) с ограниченными физическими, сенсорными, умственными способностями и не обладающих достаточными знаниями и опытом, если только они не пользуются машиной под наблюдением и после инструктажа со стороны лиц, ответственных за их безопасность. Не разрешайте детям играть с машиной.
- Данное изделие предназначено исключительно для домашнего использования.
- Не прикасайтесь к изделию влажными руками, босиком или с мокрыми ногами.
- Не тяните за сетевой кабель для отсоединения штепсельной вилки изделия из сетевой розетки, возьмитесь за вилку рукой.
- Не прикасайтесь к сливаемой воде, так как она может быть очень горячей.
- Категорически запрещается пытаться открыть люк силой: это может привести к повреждению защитного механизма, предохраняющего от случайного открывания машины.
- В случае неисправности категорически запрещается открывать внутренние механизмы изделия с целью их самостоятельного ремонта.
- Следите, чтобы дети не приближались к работающей стиральной машине.
- Перемещать машину следует осторожно, вдвоем или втроем. Никогда не перемещайте машину в одиночку, так как машина очень тяжелая.
- Перед помещением в стиральную машину белья проверьте, чтобы барабан был пуст.

## Утилизация

- Уничтожение упаковочных материалов: соблюдайте местные нормативы с целью вторичного использования упаковочных материалов.
- Согласно Европейской Директиве 2002/96/CE касательно утилизации электронных и электрических электроприборов электроприборы не должны выбрасываться вместе с обычным городским мусором. Выведенные из строя приборы должны собираться отдельно для оптимизации их утилизации и рекуперации составляющих их материалов, а также для безопасности окружающей среды и здоровья. Символ «зачеркнутая мусорная корзина», имеющийся на всех приборах, служит напоминанием об их отдельной утилизации.

За более подробной информацией о правильной утилизации бытовых электроприборов пользователи могут обратиться в специальную государственную организацию или в магазин.

CIS

## Открывание люка вручную

Если по причине отключения электроэнергии невозможно открыть люк машины, чтобы выгрузить чистое белье, действуйте следующим образом:

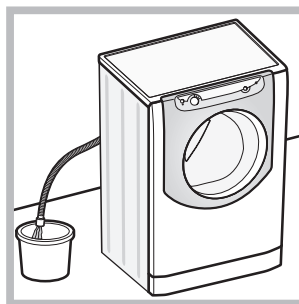

1. выньте штепсельную вилку машины из сетевой розетки.
2. проверьте, чтобы уровень воды в машине был ниже отверстия люка. В противном случае слейте излишек воды через сливную трубу в ведро, как показано на рисунке.

3. снимите переднюю панель стиральной машины (см. схему ниже).

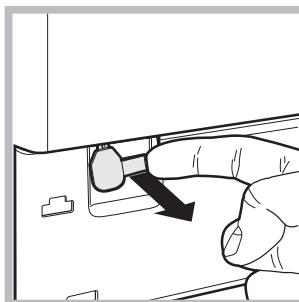

4. потяните наружу язычок, показанный на схеме, вплоть до освобождения пластикового блокировочного винта. Затем потяните его вниз, пока не услышите щелчок, что означает разблокировку люка.

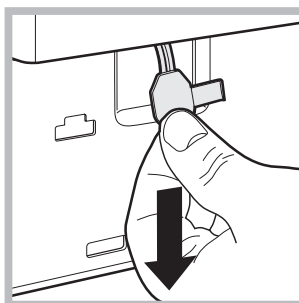

5. откройте люк. Если это все еще невозможно, повторите вышеописанную операцию.

6. установите на место переднюю панель, проверив перед ее прикреплением к машине, чтобы крюки вошли в соответствующие петли.

# Техническое обслуживание и уход

CIS

## Отключение воды и электрического тока

- Перекрывайте водопроводный кран после каждой стирки. Таким образом сокращается износ водопроводной системы машины и сокращается риск утечек.
- Выньте штепсельную вилку машины из сетевой розетки перед началом чистки и технического обслуживания стиральной машины.

## Чистка машины

Для чистки наружных и резиновых частей стиральной машины использовать тряпку, смоченную теплой водой с мылом. Не используйте растворители или абразивные чистящие средства.

## Чистка ячейки стиральных веществ

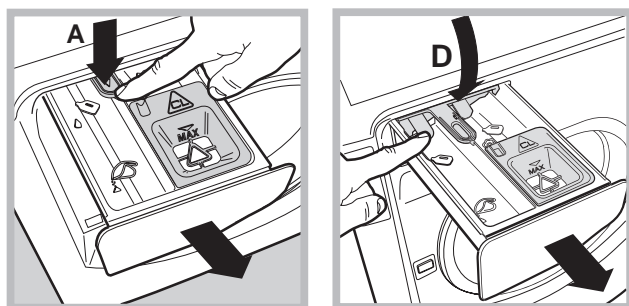

Для съема ячейки-дозатора откройте его до первого упора, затем нажмите на язычок **A**, выдвигая ячейку полностью, затем нажмите на язычки **D** и потяните ячейку наружу (см. схемы).

Промойте ячейку под струей воды. Эту операцию необходимо выполнять регулярно. Тщательно удалите остатки стирального вещества также из ниши ячейки внутри машины.

Для установки ячейки-дозатора на место держите его левее и вставьте в направляющую, избегая перекоса.

## Уход за барабаном

- После использования стиральной машины всегда следует оставлять люк полуоткрытым во избежание образования неприятных запахов в барабане.

## Порядок чистки насоса

Стиральная машина оснащена самоочищающимся насосом, не нуждающимся в техническом обслуживании. Тем не менее мелкие предметы (монеты, пуговицы) могут упасть за кожух, предохраняющий насос, расположенный в его нижней части.

**!** Проверьте, чтобы цикл стирки завершился, и выньте штепсельную вилку из сетевой розетки.

Для доступа к кожуху:

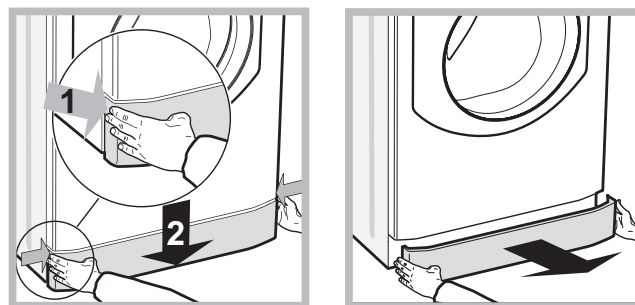

1. снимите переднюю панель стиральной машины, нажав в центре, затем потяните ее вниз за края и снимите ее (см. схемы).

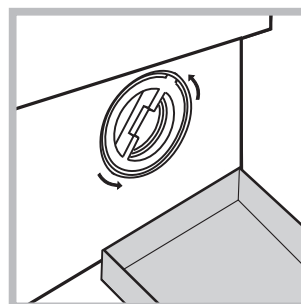

2. подставьте емкость для слива воды (примерно 1,5 литра) (см. рисунок).  
3. отвинтите крышку, повернув ее против часовой стрелки (см. схему);

4. тщательно прочистите кожух внутри;  
5. закрутите крышку на место;  
6. установите на место переднюю панель, проверив перед ее прикреплением к машине, чтобы крюки вошли в соответствующие петли.

## Проверка водопроводного шланга

Проверяйте шланг подачи воды не реже одного раза в год. При обнаружении трещин или разрывов шланга замените его: в процессе стирки сильное водопроводное давление может привести к внезапному отсоединению шланга.

# Неисправности и методы их устранения

Если ваша стиральная машина не работает. Прежде чем обратиться в Центр Сервисного обслуживания (см. *Сервисное обслуживание*), проверьте, можно ли устранить неисправность, следуя рекомендациям, приведенным в следующем перечне.

## Неисправности:

**Стиральная машина не включается.**

**Цикл стирки не запускается.**

**Стиральная машина не заливает воду.**

**Люк машины остается заблокированным.**

**Стиральная машина непрерывно заливает и сливает воду.**

**Машина не сливает воду или не отжимает белье.**

**Стиральная машина сильно вибрирует в процессе отжима.**

**Утечки воды из стиральной машины.**

**Символы «текущей фазы» часто мигают одновременно с индикатором ON/OFF.**

**В процессе стирки образуется слишком обильная пена.**

**Люк машины остается заблокированным.**

## Возможные причины / Методы устранения:

- Штепсельная вилка не соединена с сетевой розеткой или отходит и не обеспечивает контакта.
- В доме отключено электричество.
- Люк плохо закрыт.
- Не была нажата кнопка START/PAUSE.
- Перекрыт водопроводный кран.
- Был запрограммирован запуск с задержкой.
- Водопроводный шланг не подсоединен к крану.
- Шланг согнут.
- Перекрыт водопроводный кран.
- В доме нет воды.
- Недостаточное водопроводное давление.
- Не была нажата кнопка START/PAUSE.
- При выборе цикла «Baby» или дополнительной функции «Легкая Глажка» по завершении цикла стиральная машина производит медленное вращение барабана; для завершения цикла нажмите кнопку START/PAUSE или кнопку «Легкая Глажка». При выборе программы «Шелк» машина завершает цикл, не сливая воду из барабана. Для слива воды и выгрузки белья необходимо нажать кнопку START/PAUSE или кнопку «Легкая Глажка».
- Сливной шланг не находится на высоте 65 – 100 см. от пола (см. «Установка»).
- Конец сливного шланга погружен в воду (см. «Установка»).
- Если ваша квартира находится на последних этажах здания, может наблюдаться «сифонный эффект», поэтому стиральная машина производит непрерывный залив и слив воды. Для устранения этой аномалии в продаже имеются специальные клапаны «антисифоны».
- Настенное сливное отверстие не оснащено вантузом для выпуска воздуха.
- Выбранная программа не предусматривает слив воды: для некоторых программ необходимо включить слив вручную (см. «Программы и дополнительные функции»).
- Включена дополнительная функция «Легкая Глажка»: для завершения программы нажмите кнопку START/PAUSE (см. «Программы и дополнительные функции»).
- Сливной шланг перегнулся (см. «Установка»).
- Засорен сливной трубопровод.
- В момент установки стиральной машины барабан был разблокирован неправильно (см. «Установка»).
- Стиральная машина установлена неровно (см. «Установка»).
- Машина касается к стены или мебели (см. «Установка»).
- Белье в барабане несбалансировано (см. «Стиральные вещества и типы белья»).
- Плохо привинчен водопроводный шланг (см. «Установка»).
- Засорен дозатор стирального вещества (порядок его чистки см. «Техническое обслуживание и уход»).
- Сливной шланг непрочен закреплен (см. «Установка»).
- Выключите машину и выньте штепсельную вилку из сетевой розетки, подождите 1 минуту и вновь включите машину. Если неисправность не устраняется, обратитесь в Центр Сервисного обслуживания.
- Стиральное вещество непригодно для стирки в стиральной машине (на упаковке должно быть указано «для стирки в стиральной машине», «для ручной и машинной стирки» или подобное).
- В дозатор было помещено чрезмерное количество стирального вещества.
- Выполните разблокировку вручную (см. «Предосторожности и рекомендации».)

**Неисправности:**

**Плохое качество стирки.**

**Что произойдет, если дозаправить уже полные емкости?**

**Что произойдет при использовании ячейки-дозатора в традиционном режиме при еще полных емкостях?**

**Можно ли засыпать в емкости стиральный порошок?**

**Можно ли засыпать в емкости стиральный порошок?**



**Что произойдет, если неправильно открыть ячейку-дозатор для дозаправки емкостей?**

**Что произойдет, если спутать стиральное вещество с ополаскивателем?**

**Что произойдет, если я не знаю, пусты ли емкости, и смешаю разные типы стирального вещества?**

**Возможные причины / Методы устранения:**

- Емкости были наполнены неправильно (ополаскиватель вместо стирального вещества и наоборот).
- Были смешаны два разных типа стирального вещества / ополаскивателя.  
*! НИКОГДА не смешивайте два разных типа стирального вещества / ополаскивателя; всегда промывайте емкости перед заправкой в них нового типа стирального вещества / ополаскивателя.*
- Система автоматической дозировки «Auto Dose System» засорена из-за длительного простоя: выполнить один цикл промывки емкостей (см. «Промывка по команде пользователя»).
- Звуковые сигналы (Бип) и визуальные (символы на дисплее) показывают, что емкость полная. Если Вы продолжите заливать стиральное вещество / ополаскиватель, излишек этих веществ попадет в барабан и вымоется с последующим циклом стирки.
- Машина автоматически распознает, какой тип стирального вещества был загружен: жидкое или порошок в традиционном режиме и не использует емкости. Ополаскиватель можно использовать только в режиме автоматической дозировки *Auto dose*.
- Нет, стиральный порошок можно использовать только в традиционном режиме.
- Нет, имеется перегородка, предотвращающая попаданию стирального порошка в одну из емкостей, даже если ячейка открыта в положении «Auto Dose System» (полностью выдвинута).
- Если ячейка выдвинута неполностью, стиральное вещество или ополаскиватель попадут в барабан и вымоются с последующим циклом стирки.
- Качество стирки будет плохим, потребуется опорожнить емкости посредством цикла ручной промывки.
- Машина произведет нормальный цикл стирки, но рекомендуем дозаправлять емкости после сигнала, подаваемого машиной и не смешивать разные типы стирального вещества / ополаскивателя.

**! Примечание:** для выхода из режима «Демо» нажмите одновременно на 3 сек. две кнопки «ON/OFF»  и «START/PAUSE» .

## Перед тем, как обратиться в Авторизованный Сервисный Центр:

- Проверьте, можно ли устранить неисправность самостоятельно (см. «Неисправности и методы их устранения»);
- Вновь запустите программу для проверки исправности машины;
- В противном случае обратитесь в уполномоченный Центр Сервисного обслуживания.

! В случае неправильной установки машины или ее неправильного использования вызов специалиста из Сервиса должен быть оплачен;

! Не пользуйтесь услугами лиц, не уполномоченных производителем.

## При обращении в Авторизованный Сервисный Центр необходимо сообщить:

- тип неисправности;
- модель изделия (Мод.);
- серийный номер (“S/N”).

Эти данные вы найдете на паспортной табличке, расположенной на изделии.

