

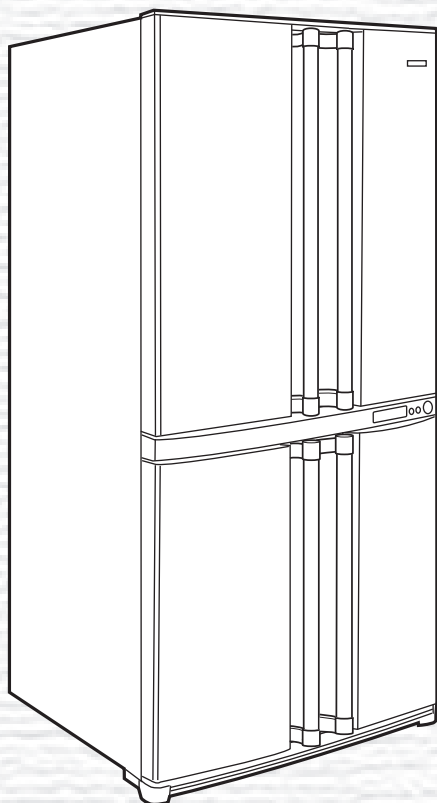

Plasmacluster is a trademark
of SHARP Corporation



SJ-F96SP

SJ-F91SP
SJ-F96SP

ДОМАШНИЙ ХОЛОДИЛЬНИК С МОРОЗИЛЬНОЙ КАМЕРОЙ ИНСТРУКЦИЯ ПО ЭКСПЛУАТАЦИИ

СОДЕРЖАНИЕ

• ПРЕДУПРЕЖДЕНИЕ	3
• ОСТОРОЖНО	3
• УСТАНОВКА	3
• ОПИСАНИЕ	4
• ЭКСПЛУАТАЦИЯ	6
• ХРАНЕНИЕ ПРОДУКТОВ	9
• УХОД И ЧИСТКА	10
• ЧТО ДЕЛАТЬ, ПРЕЖДЕ ЧЕМ ОБРАТИТЬСЯ В СЕРВИСНУЮ СЛУЖБУ	10

Для бытового использования
Отдельно стоящий

REFRIGERATOR- FREEZER OPERATION MANUAL

CONTENTS

• WARNING	11
• CAUTION	11
• INSTALLATION	11
• DESCRIPTION	12
• OPERATION	14
• STORING FOOD	17
• CARE AND CLEANING	18
• WHAT TO DO BEFORE YOU CALL FOR SERVICE	18

Household use only
Free standing type

Мы благодарим Вас за покупку этого изделия фирмы SHARP. Перед использованием Вашего холодильника SHARP прочитайте, пожалуйста, данное руководство по эксплуатации с тем, чтобы получить от Вашего нового холодильника максимум пользы.

ПРЕДУПРЕЖДЕНИЕ

- Легко испаряющиеся и воспламеняющиеся материалы, такие как эфир, бензин, пропан, связующие вещества, чистый алкоголь и т.д., могут взорваться. Не храните такие материалы в холодильнике.
- Пыль на штепсельной вилке может послужить причиной пожара. Тщательно вытирайте ее.
- Не переделывайте этот холодильник. Также разборка и ремонт, проводимые не специалистами по ремонту, могут привести к пожару, поражению электрическим током или травме.
- Убедитесь, что в случае хранения холодильника в целях его последующей утилизации, он не представляет опасности для детей. (Например, необходимо снять дверь, чтобы ребенок не оказался запертым внутри.)
- Данный холодильник необходимо утилизировать соответствующим образом, на установке для вторичного использования легковоспламеняющихся газов, просачивающихся через изоляцию.

ОСТОРОЖНО

- Не прикасайтесь к продуктам или металлическим контейнерам в морозильной камере влажными руками. Это может привести к обморожению рук.
- Не используйте удлинитель или штепсель-переходник.
- Не кладите бутылки и жестяные банки в морозильную камеру, так как после заморозки они могут разорваться.
- Убедитесь, что электрошнур не был поврежден во время установки или перестановки. Если штепсельная вилка или шнур плохо закреплены, не подключайте вилку. Это может привести к поражению электрическим током или возгоранию.
- Вытаскивая штепсельную вилку, беритесь за нее, а не за провод. Дергание за провод может привести к поражению электрическим током или воспламенению.
- Система охлаждения сзади и внутри холодильной камеры содержит хладагент. Не допускайте контакта острых предметов с системой охлаждения.
- В случае повреждения гибкого электрошнура, он должен быть заменен агентом по сервисному обслуживанию, имеющим право на ремонт аппаратуры SHARP, так как требуется специальный шнур.
- В случае утечки газа проветрите помещение, открыв окно и т.п. Не трогайте холодильник или штепсельную розетку.
- Не ставьте неустойчивые или содержащие жидкость предметы на холодильник.
- Данный холодильник не предназначен для использования людьми (включая детей) с ограниченными физическими возможностями, способностями восприятия и с недостаточными знаниями, за исключением тех случаев, когда они находятся под присмотром или им даются указания по использованию холодильником со стороны человека, ответственного за их безопасность.

УСТАНОВКА

ПРЕДУПРЕЖДЕНИЕ

- Не устанавливайте данный холодильник во влажном или мокром месте, так как в изоляторе возникнет неисправность, вызывающая течь. Более того, сконденсировавшиеся газы могут накапливаться снаружи холодильника.

- 1 Обеспечьте свободное пространство для достаточной вентиляции холодильника.
 - На рисунке показано минимальное свободное пространство, необходимое для установки холодильника. Оно отличается от пространства, необходимого для меньшего потребления энергии.
 - Больше свободное пространство позволяет уменьшить потребление энергии холодильником.
 - В случае, если используемое для холодильника пространство меньше указанного на рисунке, это может привести к повышению температуры внутри холодильника, громкому шуму и сбоям в его работе.

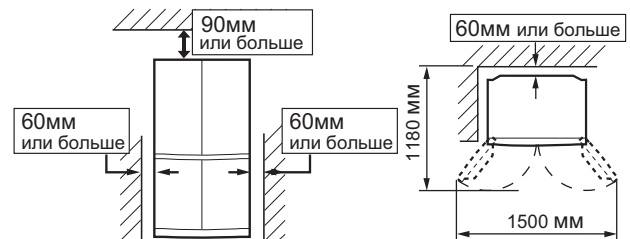

- 2 Используйте две передние регулируемые ножки, чтобы быть уверенными в том, что холодильник находится в устойчивом положении и выставлен в соответствии с плоскостью пола.

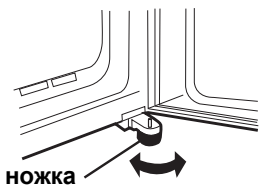

Регулируемая ножка

- 3 Если левая и правая дверцы не выровнены надлежащим образом, выполните регулировку с помощью регулировочных ножек.



- 4 Вывинтите 4 винта из нижней части корпуса, а затем закрепите нижнюю крышку (изначально находится внутри холодильной камеры) при помощи данных 4 винтов.



Ножная крышка

Винт (4 винта)

ПРИМЕЧАНИЕ

- Расположите Ваш холодильник так, чтобы был доступ к штепсельной вилке.
- Не подвергайте Ваш холодильник прямому воздействию солнечных лучей.
- Не устанавливайте холодильник вблизи отопительных установок и батарей.
- Не устанавливайте холодильник непосредственно на земле. Следите за обеспечением надежной позиции.
- Если вставить штепсельную вилку в розетку при открытой дверце, начнет звучать сигнал открытой дверцы, однако это является нормальным. При закрытии дверцы сигнал прекратится.

При транспортировке

- С помощью роликов холодильник можно перемещать назад и вперед.
- Переносите холодильник, удерживая за ручки, расположенные на задней стороне и снизу.



Ролики

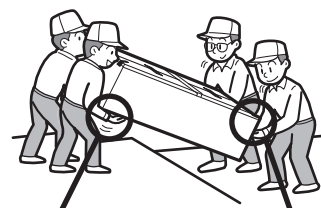

на задней стороне

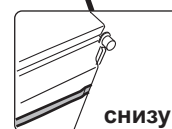

снизу

Перед использованием морозильной камеры холодильника

Очистите внутренние части с помощью ткани, смоченной в теплой воде. В случае использования мыльной воды, тщательно смойте ее простой водой.

ОПИСАНИЕ

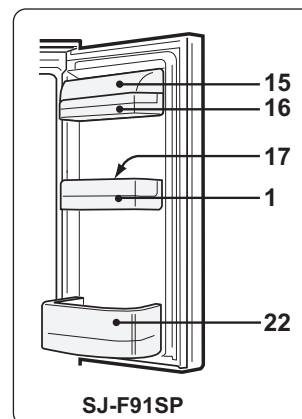
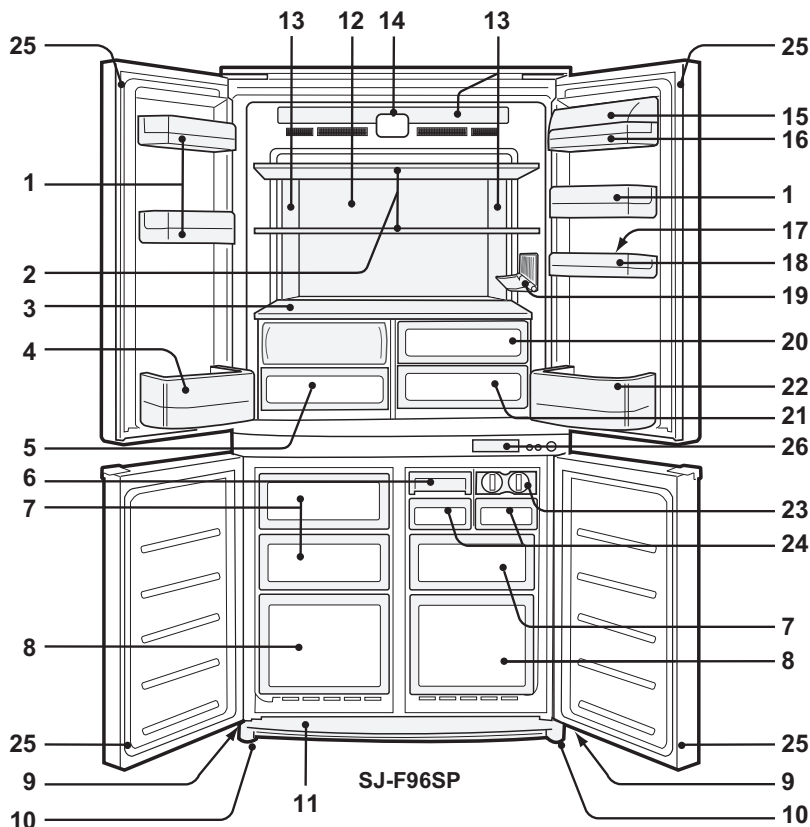

SJ-F91SP

1. Полка на двери
2. Полка холодильника
3. Полка
4. Отсек для бутылок (левый)
5. Секция для хранения овощей

Если ящик потянуть на себя, крышка секции для хранения овощей откроется.

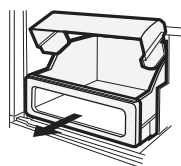

6. Генератор льда

В нижней части контейнера находится охлаждающее средство, используемое в пузырьках со льдом, для ускорения процесса приготовления льда. Контейнер также можно использовать для замораживания небольших продуктов, например, мяса и фруктов, если извлечь устройство генератора льда.

7. Морозильная камера (малая)
8. Морозильная камера (большая)

9. Ролики
10. Регулируемые ножки

11. Ножная крышка

Панель охлаждается с задней стороны, тем самым охлаждая холодильную камеру. Данный способ позволяет охлаждать продукты питания умеренно, не подвергая их воздействию потока холодного воздуха.

13. Светодиодное освещение холодильника камеры
14. Освещение Plasmacluster
15. Крышка вспомогательного отсека

16. Вспомогательный отсек
17. Держатель яиц
18. Дверное отделение для яиц
19. Держатель для бутылок

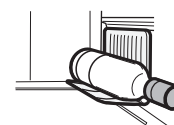

20. Ящик для фруктов
21. Камера для свежих продуктов
22. Отсек для бутылок (правый)

Для хранения бутылок больших размеров сдвиньте перегородку назад до упора.

Перегорodka

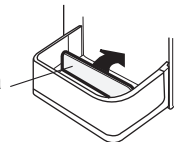

23. Секция приготовления кубиков льда

- Не переполняйте контейнер; в противном случае кубики льда будут соединяться вместе.
- Когда кубики льда приготовлены, поверните рукоятку по часовой стрелке для опорожнения льда в коробку для кубиков льда.

Рукоятка

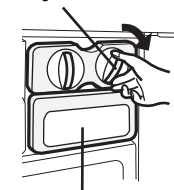

Коробка для кубиков льда

24. Коробка для кубиков льда

Не делайте лед при помощи коробки для кубиков льда и не наливайте масло в нее. Коробка для кубиков льда может треснуть.

25. Магнитный уплотнитель дверного контура
26. Панель управления

Панель Управления

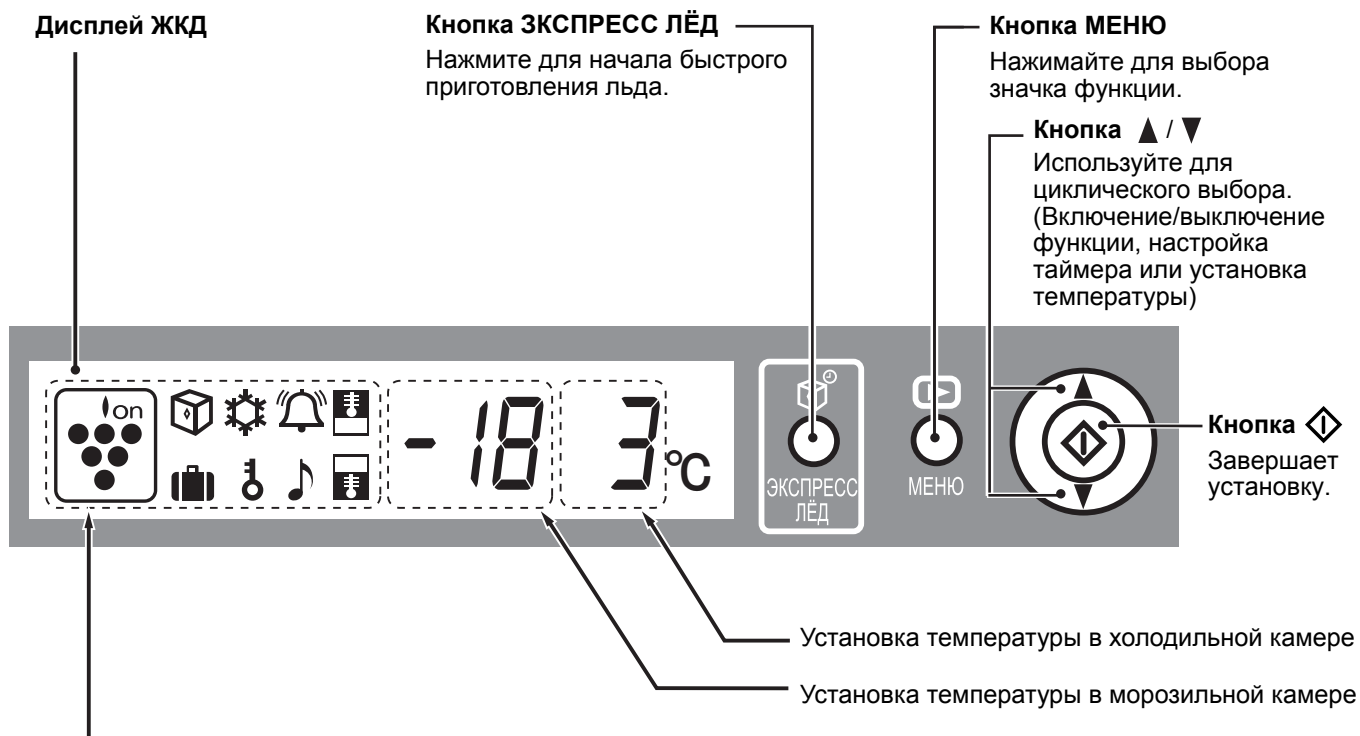

Значки всех функций

	Ионизатор "PLASMACLUSTER"		Регулятор температуры в холодильной камере
	Быстрое приготовление льда		Регулятор температуры в морозильной камере
	Быстрое замораживание		Сигнал открытой дверцы
	Таймер		Замок для защиты от доступа детей
			Режим «отпуск»

- Отображаются значки работающих функций.
- Функции, которые запускаются автоматически при вставке штепсельной вилки в розетку.
- Если холодильник отключается в результате сбоя электропитания или подобной проблемы, индикация на дисплее после возобновления электропитания соответствует индикации до сбоя электропитания. Впрочем, если сбой электропитания произошел во время действия функций быстрого приготовления льда, быстрого замораживания или таймера, после возобновления электропитания работа функции останавливается.

ПРИМЕЧАНИЕ

- Если в течение 30 секунд не будет выполнено ни одной операции, дисплей автоматически вернется к первоначальному состоянию. Подсветка выключится при отсутствии операций в течение 3 минут. Подсветка выключится при отсутствии операций в течение 6 минут.
- Не стучите по панели ЖКД и не прикасайтесь к ней острыми предметами.

Дезодорирующий элемент

На пути подачи холодного воздуха установлен дезодорирующий катализатор. Не требуется выполнения никаких действий и очистки.

Размораживание

Размораживание осуществляется полностью автоматически благодаря уникальной системе экономии энергии.

ЭКСПЛУАТАЦИЯ (ИСПОЛЬЗОВАНИЕ ПАНЕЛИ УПРАВЛЕНИЯ)



Регулировка Температуры

Холодильник регулирует температуру автоматически. Однако, если необходимо, установите температуру следующим образом.

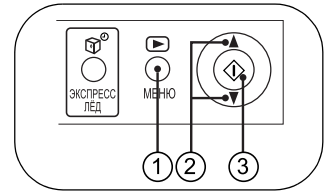

Холодильная камера

- 1 Нажмите кнопку “МЕНЮ” и выберите значок “Температура в холодильной камере”.

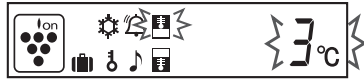

- 2 Нажмите кнопку ▲ / ▼ и установите температуру.
[▲ : увеличение, ▼ : уменьшение]

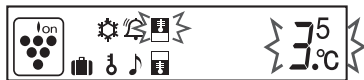

- 3 Нажмите кнопку “◊”.

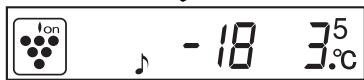
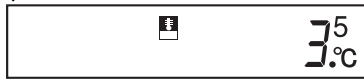

Регулируется в пределах от 0°C до 6°C с шагом 0,5°C.

↑ 6°C	Когда холодильник обеспечивает избыточное охлаждение.
3°C	Для нормальной работы.
↓ 0°C	Для сохранения более свежего вкуса продуктов питания. Когда холодильник не обеспечивает достаточного охлаждения.

Морозильная камера

- 1 Нажмите кнопку “МЕНЮ” и выберите значок “Температура в морозильной камере”.

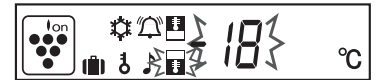

- 2 Нажмите кнопку ▲ / ▼ и установите температуру.
[▲ : увеличение, ▼ : уменьшение]



- 3 Нажмите кнопку “◊”.



Регулируется в пределах от -13°C до -21°C с шагом 0,5°C.

↑ -13°C	Когда не хранятся замороженные продукты питания или мороженое.
-18°C	Для нормального замораживания.
↓ -21°C	Для быстрого приготовления льда или быстрого замораживания.

Быстрое приготовление льда

Кубики льда можно получить быстрее, чем обычно.

• Данная функция не может быть использована одновременно с функцией быстрого замораживания.

- 1 Нажмите кнопку “ЭКСПРЕСС ЛЕД”.



Появится этот значок и начнется работа функции.

- 2 Когда лед будет готов, извлеките его.

Для отмены операции

Нажмите кнопку “ЭКСПРЕСС ЛЕД” еще раз.

ПРИМЕЧАНИЕ

- Быстрое приготовление льда автоматически завершится приблизительно через 1 час независимо от степени готовности льда. (Значок исчезнет).
- Для быстрого приготовления льда может потребоваться более 1 часа в случае, если операция совпадает с размораживанием, так как операция начнется после завершения размораживания.
- Во время работы данной функции не открывайте дверцу как можно дольше.

Как использовать генератор льда

- Перед использованием охладите генератор льда в морозильной камере (как минимум в течение 1 дня).
- Когда кубики льда будут готовы, выньте перегородку из лотка, после этого закрутите оба конца перегородки и извлеките лед.

Перегородка



- Стандартное время приготовления льда :
приблиз. 20 минут

- При использовании воды, оставшейся в холодильной камере при комнатной температуре 30°C и когда холодильник установлен на температуру 3°C, а морозильная камера – на -18°C.
- Времени для приготовления льда может потребоваться больше, чем описано выше, в зависимости от комнатной температуры, температуры воды и частоты открывания и закрывания дверцы и т.п.
- Приготовление льда не может быть завершено в течение приблиз. 20 минут, если налить воду выше линии уровня. Также станет трудно извлекать лед.



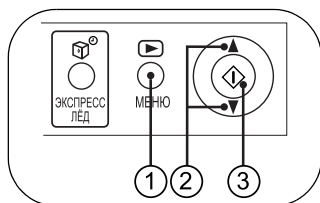

Ионизатор “PLASMACLUSTER”

Ионизатор “PLASMACLUSTER” автоматически начинает работу при включении морозильной камеры холодильника.

Во время работы освещение Plasmacluster холодильной камеры имеет синий оттенок.

Для отмены операции

- 1 Нажмите кнопку “МЕНЮ” и выберите значок “Plasmacluster”.

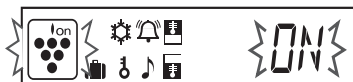

- 2 Нажмите кнопку ▲ / ▼ и выберите “OFF” (Выкл).



- 3 Нажмите кнопку “◀▶”.

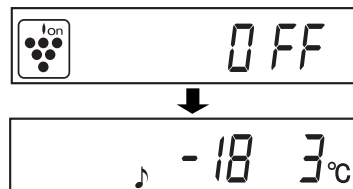

Для начала операции

В пункте ②. выберите “ON” (Вкл).

Примечания относительно функционирования Ионизатора “PLASMACLUSTER”

Ионизатор внутри морозильной камеры Вашего холодильника вырабатывает ионы, которые представляют собой групповые массы положительных и отрицательных ионов в холодильной камере. Эти группы ионов деактивируют переносимые по воздуху грибки плесени.

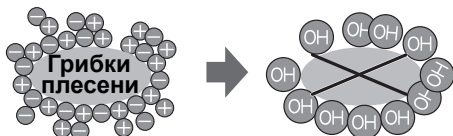

- В морозильной камере холодильника может быть незначительный запах. Он представляет запах озона, генерируемого ионизатором. Количество озона является минимальным, и он быстро разлагается на составные части в морозильной камере холодильника.

Таймер

Можно установить значение до 99 минут 30 секунд с шагом в 30 секунд.

- 1 Нажмите кнопку “МЕНЮ” и выберите значок “Таймер”. Отобразится предыдущее установленное время.



- 2 Нажмите кнопку ▲ / ▼ и установите время.

[▲ : увеличение, ▼ : уменьшение]

Если держать кнопку нажатой, установка будет быстро задана.



- 3 Нажмите кнопку “◀▶”.



Таймер запустится. На дисплее появится оставшееся время.



При достижении установленного времени прозвучит сигнал завершения. (Приблизительно 30 сек). Для отключения звукового сигнала нажмите кнопку “◀▶”.



Для отмены таймера

- 1 Нажимайте кнопку “МЕНЮ” для выбора значка “Таймер”.



- 2 Нажмите кнопку “◀▶”.

ПРИМЕЧАНИЕ

Во время работы таймера установить второй раз таймер невозможно.

Быстрое замораживание

При помощи данной функции, удобной при использовании замораживания в домашних условиях, могут быть приготовлены высококачественные замороженные продукты питания.

- Данная функция не может быть использована одновременно с функцией быстрого приготовления льда.

- 1 Нажмите кнопку “МЕНЮ” и выберите значок “Быстрое замораживание”.



- 2 Нажмите кнопку ▲ / ▼ и выберите “ON” (Вкл).



- 3 Нажмите кнопку “◀▶”.

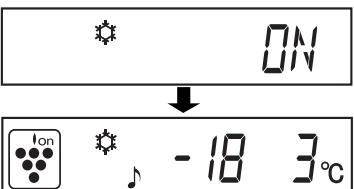

Быстрое замораживание завершится автоматически приблизительно через 2 часа. (Значок исчезнет)

Для отмены операции

В пункте ② выберите “OFF” (Выкл).

ПРИМЕЧАНИЕ

- Продукты питания большого размера не могут быть заморожены в течение одной операции.
- Для быстрого замораживания может потребоваться более 2 часов в случае, если операция совпадает с размораживанием, так как операция начнется после завершения размораживания.
- Во время работы данной функции не открывайте дверцу как можно дольше.

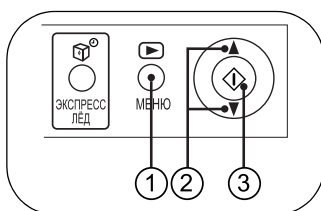

🎵 Сигнал открытой дверцы

Если дверца холодильника или морозильника оставлена открытой, начнет звучать сигнал открытой дверцы.

- Звуковой сигнал будет звучать через 1 минуту после открывания дверцы и еще раз через 1 минуту (один раз в каждом случае).
- Если дверца будет оставаться открытой в течение приблиз. 3 минут, сигнал будет звучать непрерывно.

Для отмены операции

- 1 Нажмите кнопку “МЕНЮ” и выберите значок “Сигнал дверцы”.



- 2 Нажмите кнопку ▲ / ▼ и выберите “OFF” (Выкл).



- 3 Нажмите кнопку “⬇️”.

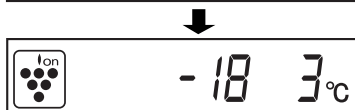
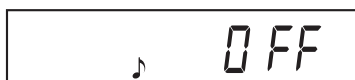

Для начала операции

В пункте ② выберите “ON” (Вкл).

🧳 Режим «отпуск»

Используйте данную функцию, когда собираетесь совершить поездку или надолго покидаете дом.

- 1 Нажмите кнопку “МЕНЮ” и выберите значок “Режим «отпуск»”.



- 2 Нажмите кнопку ▲ / ▼ и выберите “ON” (Вкл).

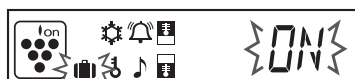

- 3 Нажмите кнопку “⬇️”.



Температура внутри холодильной камеры будет установлена на уровне 10°C. Данная температура не может быть изменена.

🔑 Функционирование защиты от доступа детей

Основные операции панели управления могут быть отключены. Используйте данную функцию для предотвращения доступа к панели детей или других людей.

- 1 Нажмите кнопку “МЕНЮ” и выберите значок “Замок для защиты от доступа детей”.



- 2 Нажмите кнопку ▲ / ▼ и выберите “ON” (Вкл).



- 3 Нажмите кнопку “⬇️”.



Для отмены операции

- 1 Держите нажатой кнопку “МЕНЮ” в течение 2 секунд или более.

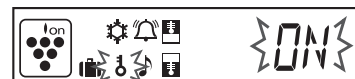

- 2 При помощи кнопки ▲ / ▼ выберите “OFF” (Выкл), а затем нажмите кнопку “⬇️”.

Для отмены операции

В пункте ② выберите “OFF” (Выкл).

ПРИМЕЧАНИЕ

Срок хранения продуктов в холодильной камере уменьшится примерно до 1/2-1/3 обычного срока, так как температура внутри холодильной камеры установится на уровне 10°C. Пожалуйста, используйте эту функцию только если в холодильнике нет скоропортящихся продуктов.

ХРАНЕНИЕ ПРОДУКТОВ

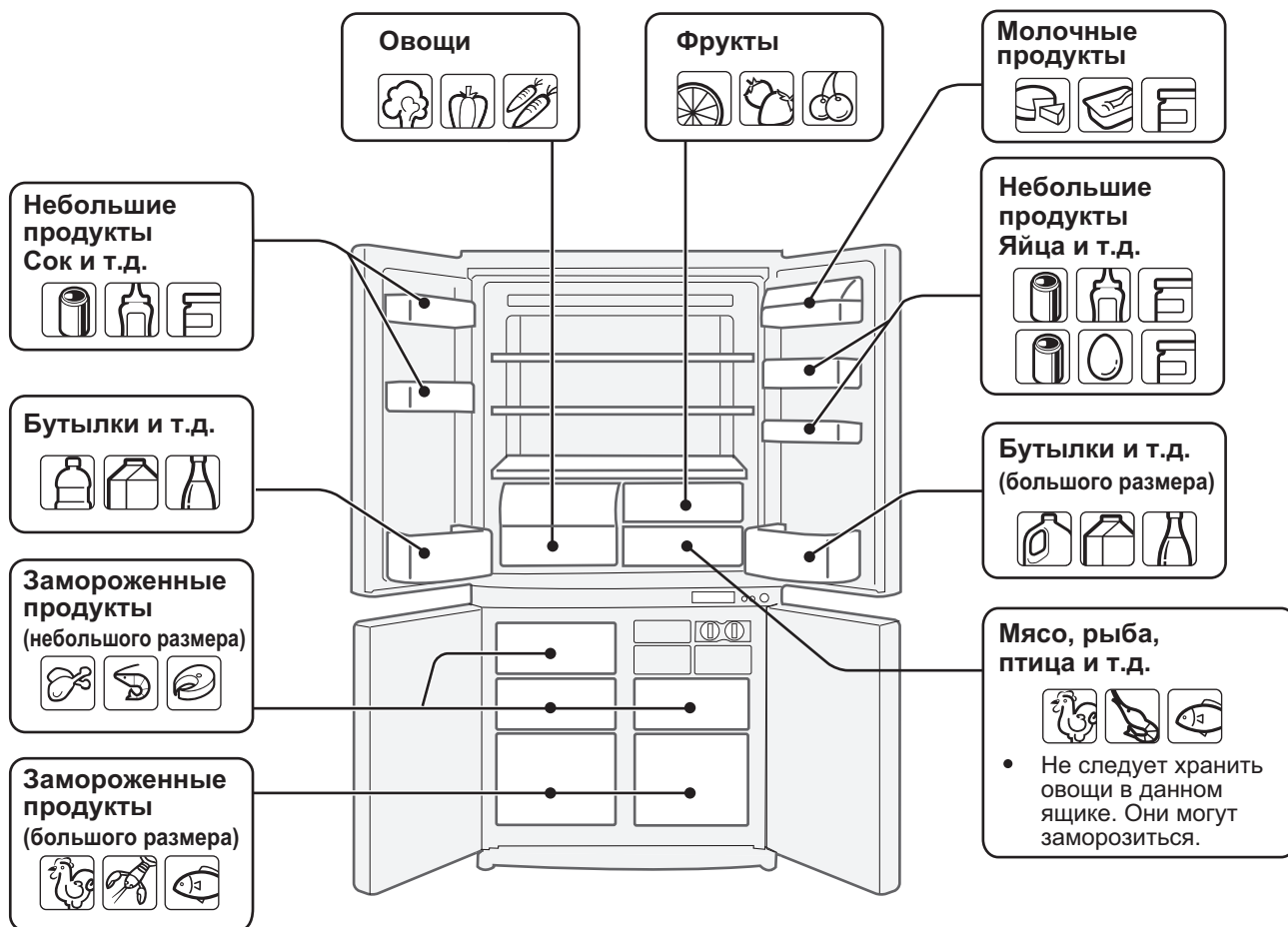

Холодильник снижает вероятность порчи продуктов. Чтобы максимально продлить срок хранения скоропортящихся продуктов питания, убедитесь, что качество продуктов по возможности самое свежее. Информация, указанная ниже, представляет собой общее руководство, помогающее обеспечить более длительное хранение продуктов питания.

Фрукты / Овощи

Для сведения к минимуму потерь влаги фрукты и овощи должны быть свободно упакованы в полиэтиленовые материалы, например, завернуты или сложены в пакеты (неплотно) и размещены в секции для хранения овощей или в ящике для овощей. Фрукты и овощи с толстой кожурой, как, например, апельсины, не требуют упаковки.

Молочные продукты и яйца

- Большинство молочных продуктов имеют дату на упаковке, где сообщается рекомендуемая температура и срок хранения продукта.
- Яйца следует хранить в держателе яиц.

Мясо / Рыба / Птица

- Поставьте на тарелку или поднос и закройте бумагой или полиэтиленовой пленкой.
- Большие куски мяса, рыбы или птицы кладите к задней стенке полок.
- Убедитесь, что вся приготовленная пища как следует упакована или положена в воздухонепроницаемую емкость.

ПРИМЕЧАНИЕ

- Располагайте продукты на полках равномерно с тем, чтобы обеспечивалась эффективная циркуляция охлаждающего воздуха.
- Горячие продукты следует охладить перед их помещением в холодильник. Помещение горячих продуктов в холодильник повышает температуру в камере и увеличивает таким образом риск порчи продуктов.
- Не блокируйте выходное и входное отверстия системы циркуляции охлаждающего воздуха продуктами, емкостями или иными предметами; в противном случае продукты в холодильнике не будут охлаждаться равномерно.
- Дверцу следует надежно закрывать.



Не ставьте продукты непосредственно перед выходным отверстием холодного воздуха. Это может привести к замерзанию продуктов.

Для лучшего замораживания

- Продукты питания должны быть свежими.
- Замораживайте небольшое количество продуктов за один раз, чтобы они быстро заморозились.
- Продукты питания должны храниться или упаковываться надлежащим образом, они должны быть герметично изолированы, так чтобы в них не было воздуха.
- Располагайте продукты питания в морозильной камере равномерно.
- Приклеивайте этикетки на пакеты и емкости, чтобы вести учет замороженных продуктов.

УХОД И ЧИСТКА

ПРЕДУПРЕЖДЕНИЕ

- Во избежание поражения электрическим током, сначала отсоедините холодильник от сети.
- Не брызгайте водой непосредственно на наружную или внутреннюю поверхность холодильника, это может привести к появлению ржавчины и повреждению изоляции.

ВАЖНО

Во избежание появления трещин на внутренних поверхностях и пластиковых деталях соблюдайте следующие правила.

- Сотрите все пищевые жиры с пластиковых поверхностей.
- Некоторые бытовые чистящие химические препараты могут повредить очищаемые поверхности, поэтому используйте только разбавленные жидкости для мытья посуды (мыльную воду).
- Если Вы использовали неразбавленные очистители или не вытерли мыльную воду, пластиковые детали могут потрескаться.

- 1 Выньте полки и отсеки из камеры и дверцы. Вымойте их в теплом растворе жидкости для мытья посуды, сполосните в чистой воде и вытрите.
- 2 Вычистите внутреннюю часть холодильника тряпкой, смоченной в теплом растворе жидкости для мытья посуды. Затем смойте мыльную воду холодной водой.
- 3 Протирайте наружную часть холодильника мягкой тряпкой каждый раз, когда имеются загрязнения.
- 4 Для чистки магнитного уплотнителя дверного контура используйте зубную щетку и теплый раствор жидкости для мытья посуды.
- 5 Пожалуйста, протрите панель управления сухой тряпкой.

ПРИМЕЧАНИЕ

- Во избежание повреждений холодильника не используйте активные чистящие средства или растворители (лак, краска, полировальный порошок, бензин, горячая вода и т.д.).
- Если электроснабжение было прервано, то подождите как минимум 5 минут перед подключением холодильника к сети.
- Стеклянные полки весят приблизительно 3 кг каждая. Крепко держите, вынимая из корпуса холодильника или перенося.
- В случае проливания сока и т.п. на панель управления ее следует протереть. В противном случае это может привести к сбою в работе панели управления.
- Не бросайте продукты внутрь холодильника и не наносите ударов по внутренней стенке. Это может быть причиной возникновения трещины на внутренней поверхности.

Если перегорела лампочка камеры

Обратитесь к агенту по сервисному обслуживанию, уполномоченному компанией SHARP, по вопросу замены лампочки камеры. Лампочка камеры может быть снята только квалифицированным обслуживающим персоналом.

Выключение Вашего холодильника

Если Вы выключаете Ваш холодильник, когда Вы уезжаете куда-либо на продолжительный период времени, выньте продукты питания и как следует вычистите его внутри. Удалите шнур питания из электрической розетки и оставьте все дверцы открытыми.

ЧТО ДЕЛАТЬ, ПРЕЖДЕ ЧЕМ ОБРАТИТЬСЯ В СЕРВИСНУЮ СЛУЖБУ

Прежде, чем обратиться в сервисную службу, проверьте следующее.

Проблема	Решение
Наружная часть камеры горячая при прикосновении.	Это нормально. В камере находится горячая труба для предотвращения образования капель.
Возникновение шума холодильника.	Это нормально для холодильника, если он производит следующие звуки. <ul style="list-style-type: none">• Громкий шум, производимый компрессором при включении --- Звук становится тише по истечении некоторого времени.• Громкий шум, производимый один раз в день компрессором --- Рабочий звук, производимый сразу после автоматического процесса размораживания.• Звук текущей жидкости (булькающий, свистящий звук) --- Звук протекания охладителя, циркулирующего по трубам (звук может становиться громче время от времени).• Трескающий или перемалывающий звук, скрипучий звук --- Звук, производимый расширением и сужением внутренних стенок и находящихся внутри деталей во время охлаждения.
Происходит намораживание или образование капель снаружи или внутри холодильника.	Это может произойти в одном из следующих случаев. Используйте мокрую ткань для удаления намораживания и сухую для вытирания капель. <ul style="list-style-type: none">• При высокой влажности окружающего воздуха.• При частом открывании и закрывании двери.• При хранении продуктов, содержащих много влаги. (Необходима упаковка).
Продукты в холодильном отделении замерзают.	<ul style="list-style-type: none">• Не эксплуатировался ли холодильник в течение длительного времени при установленном регуляторе регулировке температуры холодильной камеры в положение 0°C?• Не эксплуатировался ли холодильник в течение длительного времени при установленном регуляторе регулировке температуры морозильной камеры в положение -21°C?• Низкая окружающая температура может вызвать замораживание хранимых продуктов, даже если регулировка температуры холодильной камеры установлена на 6°C.
В отделении имеется запах.	<ul style="list-style-type: none">• Продукты с сильным запахом необходимо заворачивать.• Дезодорирующий катализатор не может устранить все запахи.

ЕСЛИ НУЖНО СЕРВИСНОЕ ОБСЛУЖИВАНИЕ

Обратитесь к Вашему ближайшему агенту по сервисному обслуживанию, уполномоченному фирмой SHARP.



ME 10

ИНФОРМАЦИЯ О СЕРТИФИКАЦИИ ПРОДУКЦИИ

ХОЛОДИЛЬНИК-МОРОЗИЛЬНИК

МОДЕЛЬ SJ-F91SP-(SL, BK)

SJ-F96SP-(SL, BK)

ШАРП

сертифицирована Компанией ТЕСТБЭТ
Официальным представителем ГОССТАНДАРТА России
(Регистрационный номер в Госреестре – РОСС RU.0001.11 ME10)

модель SJ-F91SP-(SL, BK)
SJ-F96SP-(SL, BK)

по безопасности

ГОСТ Р 52161.2.24-2007
ГОСТ Р 51318.14.1-2006
ГОСТ Р 51318.14.2-2006
ГОСТ Р 51317.3.2-2006
ГОСТ Р 51317.3.3-99

соответствует требованиям
нормативных документов:

Во исполнение Статьи 5 Закона Российской Федерации "О защите прав потребителей", а также Указа Правительства Российской Федерации № 720 от 16 июня 1997 г.

устанавливается срок службы данной модели - 7 лет с момента производства при условии использования в строгом соответствии с инструкцией по эксплуатации и применяемыми техническими стандартами.

Следующие данные являются дополнительной информацией, необходимой для обеспечения требований Государственного стандарта «Информация для покупателей», вводимого в действие с 1 июля 1998 г.

Остальная обязательная информация уже отражена в руководстве по эксплуатации.

Страна-изготовитель:

Произведено в Таиланде

Фирма изготовитель:

ШАРП Корпорейшн

Юридический адрес изготовителя:

**22-22 Нагайкэ-чо, Абено-ку, Осака 545-8522,
Япония**

SHARP

SHARP CORPORATION

Напечатано в Таиланде / Printed in Thailand

TINS-A972CBRZ 09JK (TH) ①