

Газовая монтируемая нагревательная плита

RU

Уважаемый покупатель!

Газовая монтируемая нагревательная плита предназначена для использования в домашнем хозяйстве.

Для упаковки изделий мы используем экологически чистые материалы, которые можно повторно использовать (рециклировать), хранить или уничтожить без нанесения вреда окружающей среде. Такая упаковка имеет соответствующее обозначение.

Чтобы Ваша машина не загрязняла окружающую среду, сдайте её в соответствующую организацию по сбору отслуживших бытовых приборов.

Руководство по эксплуатации

Руководство по эксплуатации предназначено для потребителя.

В нём описывается кухонный аппарат и управление им. Руководство охватывает различные типы нагревательных плит, поэтому оно содержит также описание функций, которых ваш аппарат не имеет.

Руководство по подключению

Подключение должно производиться согласно руководству, прилагаемому к аппарату, а также согласно действующим предписаниям и стандартам.

Подключение производится только специалистом соответствующей квалификации.

Табличка

Табличка с основными данными прикреплена к основанию аппарата.

Важные указания	16	Устранение небольших неисправностей	21
Стеклокерамическая варочная поверхность		Предупреждение	
Стеклокерамическая поверхность		Важно	
Важные замечания		Руководство по монтажу	22
Технические данные	17	Важные указания	
Описание аппарата	17	Размеры выреза для монтируемой	
Управление местами варки	18	нагревательной плиты	
Важные предупреждения в связи с местами		Поступок монтажа	
варки		Важные указания	
Прижигание и работа горелок		Подключение	
Посуда		Переделка на другой вид газа	
Уход и техобслуживание	20	Устанавливаемые элементы	
Места варки		Таблица сопел	
Стеклокерамическая варочная поверхность			

Важные указания

- Аппарат может вмонтировать в элемент кухонного гарнитура и его может подключить к электросети и газу только специалист соответствующей квалификации.
- При употреблении газовых горелок в помещении дополнительно увеличатся теплота и влага. Поэтому необходимо предусмотреть дополнительное проветривание помещения, в котором поставлена газовая плита. Достаточно отпирание окон или дверей. При интенсивнейшем и дольше времени употребления газовой плиты необходимо интенсивнейшее проветривание и включение вытяжки.
- Горелки не употребляйте, если газ не горит с стабильным пламенем.
- Если почувствуете газ в помещении, закройте главный вентиль для подвода газа на баллоне или газовой проводке, погасите все виды огня (также папиросы), помещение сразу проветрите, не включите электрические установки и зовите специалиста
- Закройте также главный вентиль для подвода газа в случае, если горелки не употребляете дольше время (напр. отъезд в каникулы).
- В течение работы отдельные части аппарата нагреваются (около мест приготовления пищи). Следите за тем., чтобы дети не задерживались у аппарата и своевременно уведомите их об опасности ожогов.
- Перегретый жир может быстро загореться. Поэтому приготавливайте блюда с жиром или маслом (напр. картофель фри) осторожно и под постоянным контролем.
- Не рекомендуется включать места приготовления пищи, если на них нет посуды.
- Аппарат не следует употреблять для нагревания помещения.
- В случае неисправности немедленно отключте аппарат от подвода газа и электросети и позовите сервисную службу.

Стеклокерамическая варочная поверхность

Стеклокерамическую поверхность очистите с помощью влажной тряпочки и небольшого количества чистящего средства для ручного мытья посуды. Не используйте агрессивных чистящих средств, как, например, грубые средства, которые вызывают царапины, мочалки для посуды, устранители ржавчины или пятен.

Стеклокерамическая поверхность

Важные замечания

- Стеклокерамическая плита очень прочная, но острые и твёрдые предметы, при падении на поверхность могут повредить ее.
- Если на стеклокерамической поверхности появились трещинки, нельзя пользоваться конфоркой из-за опасности удара током. В таком случае быстро отключите все конфорки и отвинтите предохранитель или выключите главный предохранитель, чтобы плита была полностью отключена от электрической сети. Обратитесь в ремонтную службу.
- Песчинки или посуда с шершавым чугуном дном могут вызвать царапины на декоративной поверхности и поверхности стеклокерамической плиты.
- Не используйте стеклокерамическое покрытие плиты в качестве рабочей поверхности. Острые предметы могут оставить царапины на поверхности. Не кладите продукты в упаковке из фольги или в пластиковой посуде на горячее нагревательное поле, т.к. синтетический материал может расплавиться или загореться, а также может повредиться стеклокерамическая поверхность.
- Сильно разогретая поверхность, в зависимости от угла зрения светится также вокруг обозначенной границы конфорки.



Символ на изделии или на его упаковке указывает, что оно не подлежит утилизации в качестве бытовых отходов. Вместо этого его следует сдать в соответствующий пункт приема электронного и электрооборудования для последующей утилизации. Соблюдая правила утилизации изделия, Вы можете предотвратить причинение окружающей среде и здоровью людей потенциального ущерба, который возможен, в противном случае, вследствие неподобающего обращения с подобными отходами. За более подробной информацией об утилизации этого изделия просьба обращаться к местным властям, в службу по вывозу и утилизации отходов или в магазин, в котором Вы приобрели изделие.

Технические данные

Тип	PVK61S-1V GCS64C GHS64SC-S GHS64SC-W GHS64SC-A GHS64-ORA-S
Габариты высота/ширина/глубина(мм)	41/600/530
Электрическое подключение	AC 230 V
Рабочее напряжение	AC 230 V, 50Hz
Газовые места варки	B = большая горелка A = нормальная горелка A1 = маленькая горелка
Сзади лево	1,75/A
Спереди лево	3/B
Спереди право	1/A1
Сзади право	1,75/A
Горелки вместе (кВт)	7,5
Приспособление к газу видно на ярлыке около таблички.	
Подключение к газовой проводке (право)	ISO 7-R1/2
Категория	RUS = II2H3 UKR = II2H3
Класса	3

Описание аппарата

Поверхность нагревательной плиты – стеклокерамическая с газовыми местами варки и элементами для управления (кнопки для управления местами варки, при некоторых моделях также кнопка зажигающего устройства).

Описан аппарат с четырьмя газовыми горелками. Поверхность приготовления пищи может быть в зависимости от модели также оборудована с тремя газовыми горелками.

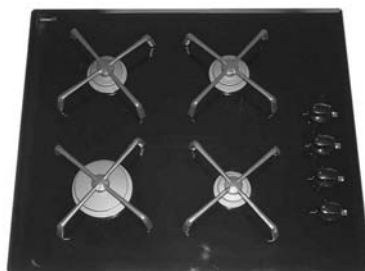

Управление местами варки

Управление местами варки производите с помощью ручек, находящихся на нагревательной плите. На ручках мощность нагрева обозначена большим и маленьким пламенем.

Ручку вращайте через положение большого пламени до положения маленького пламени и обратно. Рабочее положение находится между обоими пламенами.

Важные предупреждения в связи с местами варки

- Не употребляйте мест варки без посуды и также не употребляйте их для согревания помещения!
- Содержите горелки в чистоте, так как загрязнения отрицательно действуют на их работу.
- Если желаете пищу запечь, газовую горелку сначала установите на наивысшую мощность и потом варку продолжайте с наименьшей мощностью
- Всегда следите, чтобы было в кастрюле под давлением (скороварке) достаточно жидкости, так как из-за испаривания жидкости и перегрева может прийти до повреждения кастрюли и нагревательной плиты.
- **Горелки при некоторых моделях термозлектрически защищены. Если пламя горелки неконтролировано угаснет (перекипело блюдо, сквозняк и т.д.), то приход газа самостоятельно зайдёт. Таким образом запрещается уходу газа в помещение.**
- **Если неконтролировано угаснет пламя термозлектрически незащищённых горелок мест варки, то газ уходит в помещение!**
- Покров горелки всегда устанавливайте очень точно на корону горелки. Обращайте внимание, чтобы были отверстия на короне горелки всегда чистые.

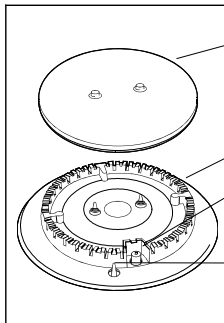

покров горелки

корона горелки

свеча зажигания
(только при некоторых моделях)

термоэлемент
(только при некоторых моделях)

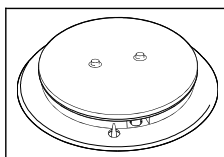

правильно сложенные части горелки

Прижигание и работа горелок

Газовые горелки зажигаются с помощью свечи электроподжига, которая встроена в каждую горелку (только при некоторых моделях).

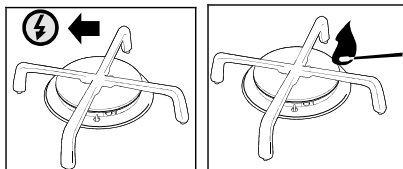

Одноручное прижигание

(только при некоторых моделях)

Если желаете прижечь газовую горелку, нажмите выбранную кнопку горелки и поверните её в положение максимальной мощности. Активируется электрическая искра зажигающей свечи и прижжется выходящий газ.

Если электрическое зажигание вследствие выключения питания или влажных зажигающих свечок не работает, то можете газ зажечь также горячей спичкой или зажигателем для газа.

Двухручное прижигание

(только при некоторых моделях)

Если желаете прижечь газовую горелку, нажмите выбранную кнопку горелки и поверните её в положение максимальной мощности. Несколько раз нажмите кнопку зажигающего устройства. Активируется электрическая искра зажигающей свечи и прижжется выходящий газ.

Если электрическое зажигание вследствие выключения питания или влажных зажигающих свечок не работает, то можете газ зажечь также горячей спичкой или зажигателем для газа.

- После зажигания держите ручку нажатой ещё приблизительно 10 секунд, пока пламя не умирится.
- Потом можете устанавливать величину пламени между наивысшей и наиминимальной степенью.
- Не советуем устанавливать между ● и ◊. В тех местах пламя нестабильно и может угаснуть.
- Если пламя угаснет, поступок повторите. Если пламя горелки не зажглось через 15 секунд, выключите горелку и подождите не менее 1 минуты. Затем повторите процесс поджига.
- Если пламя горелки погаснет – по любой причине – выключите горелку и подождите не менее 1 минуты. Затем вновь произведите поджиг.
- Для выключения горелки поверните ручку вправо в положение ●.

- газовой кран закрыт
- ◊ наивысшая мощность
- ◐ наименьшая мощность

Если хотите очень маленькую посуду поставить на решётку, можете на маленькую горелку поставить самую маленькую приложенную несущую решётку.

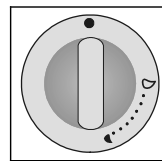

Посуда

Правильно выбранная посуда обеспечивает оптимальное время варки и расход газа. Самый важный есть диаметр посуды.

Языки пламени, которые простираются через край **слишком маленькой посуды**, могут повредить посуду. Расход газа также большой. Для сгорания необходим также воздух, который недостаточен при **слишком большой посуде** и кпд сгорания меньше.

Наставление решётки (только при некоторых моделях)

Наставление решётки используйте, когда готовите блюдо в посуде небольшого диаметра. Его поместите на решётку изнад маленькой горелки.

Тип горелки	Диаметр посуды
Большая (3 kW)	220-260 мм
Нормальная (1,75 kW)	180-220 мм
Маленькая (1 kW)	120-180 мм

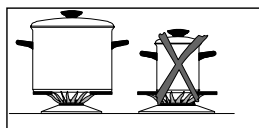

Уход и техобслуживание

Аппарат очистите тёплой водой, жидким чистящим средством и мягкой тряпкой. Не применяйте грубые чистящие средства и острые предметы. Засохшие или прожжённые остатки пищи увлажните влажной тряпкой и смягчите соответствующим чистящим средством.

Части из нержавеющей стали чистите чистящими средствами, предназначенными для чистки таких частей. Чистящее средство нанесите с помощью сухой, хорошо впитывающей тряпки в тонком слое на сухую и холодную поверхность и нежно протрите в направлении обработки поверхности. Засохшие пятна очистите влажной тряпкой и чистящим средством и потом протрите сухой тряпкой до блеска. Эти чистящие средства нельзя применять для чистения алюминия.

Места варки

- Для чистения газовой решётки, места варки и частей горелок можете употреблять горячую воду с добавкой чистящих средств для мытья посуды.
- Термозлемент и зажигающую свечку очистите с помощью мягкой щеточки. Эти части должны быть очень чистые, только в этом случае обеспечена правильная работа.
- Очистите корону и покров горелки. Будьте особенно внимательны, чтобы были выходные отверстия на короне горелки очищены.
- После чистки все части хорошо просушите и их правильно составленные поместите назад. **Из-за неправильно лежащих частей горелки прижечь тяжелее.**

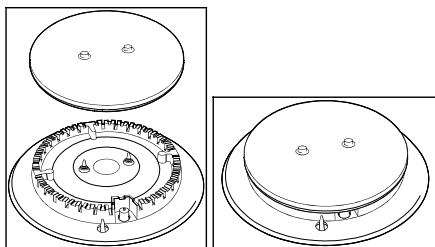

Предупреждение: Покровы горелок эмалированы и черного цвета. Из-за высокой температуры невозможно избежать изменению цвета, что не влияет на работу горелок.

Стеклокерамическая варочная поверхность

Внимание: Никогда не используйте агрессивных чистящих средств, как, например грубые чистящие средства и губки для посуды, которые оставляют царапины или устранители ржавчины и пятен.

Очистка после приготовления

- 1 Всю стеклокерамическую поверхность очистите водой всегда, когда она загрязнена и после каждого пользования. Применяйте мягкую тряпку и чистящее средство для ручного мытья посуды. Потом вытрите поверхность чистой и сухой тряпкой или бумажным полотенцем до сухого.

Еженедельное очистка

- 2 Один раз в неделю тщательно очистите всю рабочую поверхность обычными чистящими средствами для стеклокерамических поверхностей. Обязательно учитывайте инструкции производителя чистящего средства. Чистящие средства после нанесения образуют защитный слой, который отталкивает воду и загрязнения. Все загрязнения останутся на слое и затем легко удаляются. Затем чистой тряпочкой насухо протрите поверхность. Остатки чистящих средств не должны остаться на поверхности, так как при нагревании они могут агрессивно реагировать и повреждать поверхность.

Трудноустраняемые загрязнения

Затвердевшие загрязнения и пятна (известковый налет, блестящие пятна) легче удалить, если рабочая поверхность ещё не остыла (теплая). Используйте обычные чистящие средства. Действуйте по описанию в пункте 2.

Пригоревшие остатки пищи сначала размягчите влажной тряпочкой, а затем соскребите остатки соответствующим скребком для керамических поверхностей. Очистите поверхность как описано в пункте 2.

Пригоревший сахар и расплавленную пластмассу удаляйте с помощью скребка сразу же, даже в том случае, если зона нагрева ещё горячая. Затем очистите поверхность как описано в пункте 2.

Песчинки, которые при очистке картофеля или салата случайно попадают на рабочую

поверхность, при перемещении кастрюль могут вызвать царапины. Следите за тем, чтобы песчинки не оставались на поверхности стеклокерамики.

Цветовые изменения рабочей поверхности не влияют на работу и стабильность стеклокерамической плиты. Это не означает, что рабочая поверхность повреждена, но не были устранены или пригорели остатки загрязнений.

Блестящие места возникают из-за грубого перемещения посуды, особенно при использовании алюминиевой посуды или несоответствующих чистящих средств. Их тяжело устранить обычными чистящими средствами, поэтому необходимо повторить очистку несколько раз. Из-за использования агрессивных чистящих средств и грубого дна посуды декоративное покрытие стеклокерамики постепенно царапается и на поверхности появляются тёмные пятна.

Устранение небольших неисправностей

Ремонт должен производить только уполномоченный специалист. Ремонт неспециалистом может привести до серьёзной опасности для потребителя.

Перед началом ремонта плиту необходимо обязательно отключить от электрической сети, а именно выключением предохранителя или отключением кабеля из розетки.

Непрофессиональные посягательства и ремонт плиты опасны вследствие опасности электрического удара и короткого замыкания. Ремонт должен сделать специалист или мастерская.

Важно

Услуги ремонтной мастерской в течение гарантии **необходимо платить**, в том случае, если аппарат вследствие **неправильного пользования** не работает правильно.

Инструкции по применению должны сохраняться на доступном месте и в случае, если аппарат отдаёте в ремонт, вручите также инструкции.

Дальше найдёте несколько советов в связи с устранением неисправностей.

Предупреждение

В случае небольших неисправностей при работе аппарата проверьте в данных инструкциях, можете ли сами устранить сами.

Что случилось ...	Возможная причина	Устранение неисправностей
... если горелки не горят равномерно?	Из-за неправильной установки газа пламя неравномерное.	Специалист должен проверить установку газа!
... если пламя горелок неожиданно изменилось?	Неправильно сложены части горелки	Правильно сложите части горелки!
... если для зажигания горелок необходимо держать ручку нажатой дольше время ?	Неправильно сложены части горелки	Правильно сложите части горелки!
... если пламя угаснет после зажигания?	Слишком короткое время нажатия ручки Слишком нежное нажатие ручки	Держите ручку нажатой дольше время Прежде чем ручку опустите её мощно нажмите.
... если решетка вблизи горелки изменила цвет?	Обычное явление из-за высокой температуры	Очистите решетку средством для чистения металла
... если вообще нарушена электрическая работа?	Предохранитель поврежден.	Проверьте предохранитель в шкафчике с предохранителями и его в случае повреждения замените.
... если не функционирует электрическое зажигание горелок?	Остатки пищи или средства для чистения находятся между свечкой и горелкой	Откройте и внимательно очистите отверстие между свечкой и горелкой
... если покровы горелки загрязнены?	Обычное загрязнение	Очистите покровы горелок средством для чистения металла

Руководство по монтажу

Важные указания

- Аппарат может вмонтировать в элемент кухонного гарнитура и его может подключить к электросети и газу только специалист соответствующей квалификации.
- Облицовочная фанера либо облицовки из других материалов встроенного кухонного гарнитура должна быть обработана термостойкими клеями (100°C), в противном случае более низкая термостойкость применяемых клеев может привести к изменению внешнего вида облицовки.
- Нагревательная плита соответствующая для встройки в рабочую плиту над элементом кухонного гарнитура ширины 600 мм и больше.
- Нижний элемент не должен быть снабжен ящиком. Если элемент имеет вмонтированную горизонтальную перегородку, она должна находиться в расстоянии 15 см от нижней рабочей поверхности. Помещение между перегородкой и место варки должно быть пустым и в нем не сохраняются предметы.
- Высящие элементы должны быть монтированы на такой высоте, что не влияют на рабочий процесс.
- Расстояние между конфорками и вытяжкой должно быть не менее чем указано в инструкции по монтажу вытяжки. Наименьшее расстояние – 650 мм.
- Наименьшее расстояние между краём аппарата и соседним высоким элементом должно быть не менее 100 мм.
- Применение на рабочих плитах замыкающих планок из плотного дерева, предназначенных для мест варки разрешено, когда минимальное расстояние останется таким же, каким оно указано на рисунках по проведению монтажа.
- Минимальное расстояние между монтируемой плитой и задней стенкой обозначено на рисунке по проведению монтажа нагревательной плиты.
- Нагревательную плиту можете монтировать в рабочие плиты кухонного гарнитура, толщина которых составляет 30 - 50 мм.

Размеры выреза для монтируемой нагревательной плиты

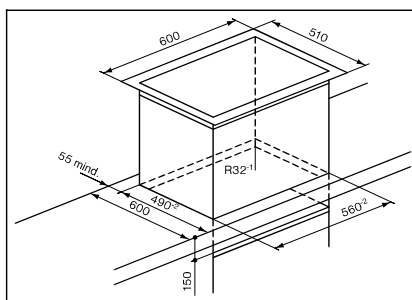

Поступок монтажа

- Рабочая плита кухонного гарнитура должна находиться в исключительно ровном положении.
- Вырез следует соответствующим образом защитить.
- Прилагаемые крепежные части (4) с прилагаемыми винтами (4) привейте к передней и задней стенке нагревательной плиты на подготовленное отверстие и вырез.
- Нагревательную плиту подключите к электросети (смотри руководство по подключению нагревательной плиты к электросети и к подводу газа).
- Нагревательную плиту необходимо вставить в вырезанное отверстие
- Нагревательную плиту со всей силой сверху вниз прижать к рабочей плите.

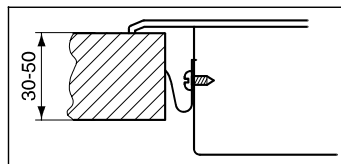

Руководство по подключению нагревательной плиты к электросети

Отключите клемму: её отключите с помощью отвертки и её осторожно потисните вниз.

Электрическое подключение должен сделать только сервис или квалифицированный электромонтер! Вследствие неправильного подключения могут повредиться части аппарата и в таком случае вы не имеете права на гарантию!

Перед подключением необходимо проверить, совпадает ли напряжение, указанное в табличке, с действительным напряжением электросети. Сетевое напряжение потребителя (230 В против N) должен специалист проверить измерительной установкой!

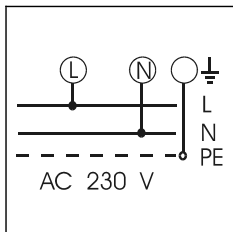
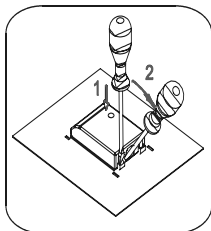

- Соединительный кабель на задней стенке аппарата должен быть проложен таким образом, что не прикасается к задней стенке плиты. В течение работы газовой плиты задняя стенка согреется.
- Для подключения плиты можете употреблять резиновые соединительные кабели (тип HO5RR-F с зелено-жёлтым защитным проводом), ПВХ изолированные (тип HO5VV-F с зелено-жёлтым защитным проводом) или другие равноценные или лучшего качества кабели.
- Удлинитель может сделать только уполномоченный электрик или мастерская.
- Ремонт частей, находящихся под напряжением, может произвести только электрик. В случае неисправностей звоните ремонтную мастерскую.

Руководство по подключению нагревательной плиты к подводу газа

Важные указания

- Этот аппарат должен быть подключен в соответствии с действующими предписаниями, он может употребляться только в хорошо проветриваемых помещениях. Перед подключением или применением аппарата прочитайте инструкцию.
- Перед установлением и подключением убедитесь в том, что местное подключение (вид газа и давление газа) и устройство аппарата совместимы.
- Устройство этого аппарата показано в табличке.
- Этот аппарат не подключается к установке для отвода продуктов сгорания (дымоход). Аппарат должен быть помещен и подключен в соответствии с действующими предписаниями о подключении. Необходимо обратить особое внимание на соответствующие требования проветривания.

Подключение

- Нагревательная плита на нижней стороне снабжена подключателем для сжиженного газа с внешней резьбой ISO 228-G1/2 или подключателем для природного газа с резьбой ISO 7- R1/2.
- К аппарате приложены патрубок для сжиженного газа и неметаллический уплотнитель.
- При подключении необходимо колено R 1/2 задержать, чтобы не повернуться.
- Для уплотнения подключаемых соединений употребляются металлические или неметаллические уплотнители. Уплотнители употребляются только для одноразового уплотнения.
- Для достижения хорошего соединения необходим крутящий момент 18 Нм.
- Аппарат подключите к подключателю на сжиженный газ с помощью атестированной гибкой трубы.
- Гибкая труба не должна прикасаться к подвижным частям элементов (напр.к ящику) и должна свободно двигаться.
- К газу подключите газовую плиту по предписаниям местного дистрибьютора газа.
- **Важно:** После подключения газовой плиты необходимо проверить плотность соединений.

Устройство для подключения к жидкому газу (рисунок 3)

- 9 Патрубок для сжиженного газа
10 Уплотнитель
11 Насадка R1/2

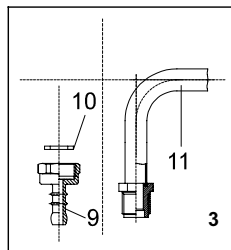

Переделка на другой вид газа

- Перед переделкой на другой вид газа, не требуется извлечь нагревательную плиту.
- Перед переделкой отключите аппарат от эл.сети и закройте подвод газа.
- Замените имеющиеся сопла номинальной тепловой нагрузки соответствующими соплами для нового вида газа (см.таблицу).
- Регуляционный винт для минимальной тепловой нагрузки при переделке на сжиженный газ привейте до конца, пока не достигнете минимальную тепловую нагрузку. Если аппарат нужно подключить на жидкий газ (пропан/бутан), следует привинтить к насадке регулировочный винт (байпас) для минимальной тепловой нагрузки.
- Регуляционный винт для минимальной тепловой нагрузки при переделке на сжиженный газ отвейте, чтобы достигнуть минимальную тепловую нагрузку, но не больше чем за 1,5 оборота.

Горелка (рисунок 1)

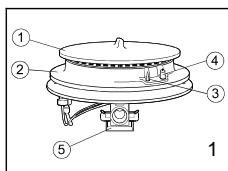

- 1 Покров короны горелки
- 2 Корона горелки с носителем покрова горелки
- 3 Термо элемент (только при некоторых моделях)
- 4 Зажигальная свечка
- 5 Сопло

Устанавливаемые элементы

Для доступа до устанавливаемых элементов:

- Снимите несущую решетку и покровы горелок с короной.
- При двойной горелке доступны элементы настройки за предохранительной плитой главного сопла.
- Клавиши управления снимите вместе с уплотнителями.

Газовый кран (рисунок 2)

Регуляционный винт для минимальной тепловой нагрузки



Таблица сопел - стеклокерамическая варочная поверхность

Вид газа Номер Вобей		Маленькая горелка		Нормальная горелка		Большая горелка	
		макс.	мин	макс	мин	макс	мин
Бытовой газ Н, р=20 мбар W ₀ =45,7+54,7 мдж/м ³	Номинальная тепловая нагрузка (кВт)	0,9	0,29	1,58	0,41	2,70	0,68
	Расход (л/ч)	95,2	30,5	166,6	42,9	285,6	71,4
	Обозн.сопла (1/100мм)	72	•	97	•	115	•
	Шифр сопла	690771		690772		690773	
Бытовой газ Н, р=13 мбар W ₀ =43,4+52,4 мдж/м ³	Номинальная тепловая нагрузка (кВт)	0,9	0,29	1,58	0,41	2,70	0,68
	Расход (л/ч)	95,2	30,5	166,6	42,9	285,6	71,4
	Обозн.сопла (1/100мм)	85	•	110	•	145	•
	Шифр сопла	690777		690778		690779	
Сжиже-нный газ G30 р=30 мбар ЗВ/Р W ₀ =72,9+ 87,3МДж/м ³	Номинальная тепловая нагрузка (кВт)	0,9	0,29	1,58	0,41	2,70	0,68
	Расход (г/ч)	72,7	23,3	127,2	32,7	218	54,5
	Обозн.сопла (1/100мм)	50	29/24	65	33/26	85	43/33
	Шифр сопла	690780		690781		690782	

- Для сжиженного газа встроены регулировочные винты. Для природного газа необходимо установить их на требуемый расход газа (отвить максимально за 1,5 оборота в направлении от налегания).

** Мощности горелок указаны принимая во внимание верхние термические величины газа H_s.

Предупреждение: эту работу может произвести только специалист, уполномоченный дистрибьютором газа или уполномоченным Сервисом

ПРИДЕРЖИВАЕМ ЗА СОБОЙ ПРАВО НА ИЗМЕНЕНИЯ, КОТОРЫЕ НЕВЛИЯЮТ НА ФУНКЦИОНИРОВАНИЕ АППАРАТА.