



**LG**



ОП019



BZ03

## REFRIGERATOR - FREEZER

**MODELS: GA-B3\*9TG\*\*; GA-F3\*9B\*Q\*;  
GA-B3\*9B\*Q\*; GA-B3\*9P\*Q\*; GA-B3\*9U\*Q\*;  
GA-B3\*9P\*C\*; GA-B3\*9U\*C\*.**

### OWNER'S MANUAL

PLEASE READ THIS OWNER'S MANUAL THOROUGHLY BEFORE OPERATING AND KEEP IT HANDY FOR REFERENCE AT ALL TIMES.

## ХОЛОДИЛЬНИК С МОРОЗИЛЬНЫМ ОТДЕЛЕНИЕМ

**МОДЕЛИ: GA-B3\*9TG\*\*; GA-F3\*9B\*Q\*;  
GA-B3\*9B\*Q\*; GA-B3\*9P\*Q\*; GA-B3\*9U\*Q\*;  
GA-B3\*9P\*C\*; GA-B3\*9U\*C\*.**

### ИНСТРУКЦИЯ ПО ЭКСПЛУАТАЦИИ

ПЕРЕД ВКЛЮЧЕНИЕМ ХОЛОДИЛЬНИКА  
ВНИМАТЕЛЬНО ПРОЧИТАЙТЕ ДАННУЮ  
ИНСТРУКЦИЮ И ВСЕГДА ДЕРЖИТЕ ЕЁ ПОД РУКОЙ

## ДВОКАМЕРНИЙ ХОЛОДИЛЬНИК

**МОДЕЛИ: GA-B3\*9TG\*\*; GA-F3\*9B\*Q\*;  
GA-B3\*9B\*Q\*; GA-B3\*9P\*Q\*; GA-B3\*9U\*Q\*;  
GA-B3\*9P\*C\*; GA-B3\*9U\*C\*.**

### КЕРІВНИЦТВО КОРИСТУВАЧА

ПЕРЕД КОРИСТУВАННЯМ, БУДЬ ЛАСКА,  
РЕТЕЛЬНО ОЗНАЙОМТЕСЬ ЗІ ЗМІСТОМ ДАННОГО  
КЕРІВНИЦТВА КОРИСТУВАЧА, ТА ТРИМАЙТЕ  
НАДАЛІ ЙОГО ПІД РУКОЮ ДЛЯ ЗВЕРНЕННЯ ДО  
НЬОГО У БУДЬ-ЯКИЙ ЧАС

## АСТЫНАН МҮЗДАТЫЛАТЫН ТОҢАЗЫТҚЫШ

**МОДЕЛІ: GA-B3\*9TG\*\*; GA-F3\*9B\*Q\*;  
GA-B3\*9B\*Q\*; GA-B3\*9P\*Q\*; GA-B3\*9U\*Q\*;  
GA-B3\*9P\*C\*; GA-B3\*9U\*C\*.**

### ПАЙДАЛАНУ ЖӨНІНДЕГІ БАСШЫЛЫҚ

ЖҰМЫС ІСТЕТЕР АЛДЫНДА ОСЫ БАСШЫЛЫҚТЫ  
МҰЖАТ ОҚЫП ШЫҒЫП, АНЫҚТАМАЛЫҚ ҮШІН  
ӘРҚАШАН ҚОЛ АСТЫНДА САҚТАҢЫЗ.

<b>Введение</b>	Регистрация	30	
	Требования безопасности	30	
	Основные части холодильника	38	
<b>Установка</b>	Климатический класс	40	
	Установка	40	
	Подключение	40	
<b>Порядок работы</b>	Регулировка температуры	41	
	• Холодильное отделение	41	
	• Морозильное отделение	42	
	Функции	43	
	• Быстрая заморозка	43	
	• Отпуск	42	
	• Энергонезависимая память	44	
	• Блокировка	45	
	• Самодиагностика	45	
	Приготовление льда	45	
	Размораживание	45	
	Дозатор воды	46	
	<b>Рекомендации по хранению продуктов Уход и обслуживание</b>	Хранение продуктов	47
Общие сведения		48	
Замена лампы		48	
Извлечение/Установка полки		49	
Особенности в работе холодильника		49	
Уборка и чистка		50	
<b>Возможные неисправности и методы их устранения</b>		Возможные неисправности и методы их устранения	51
		Утилизация старого оборудования	52
<b>Процедура перевешивания двери на противоположную сторону</b>	Меры предосторожности	53	
	Процедура перевешивания двери	53	

**Срок службы данного товара - 7 лет со дня передачи товара потребителю.**

## Введение

## Регистрация

Модель и серийные номера холодильника указаны на внешней боковой стороне изделия. Этот номер для каждого холодильника индивидуален и не повторяется на других изделиях.

Заполните приведенную ниже таблицу и храните эту инструкцию как свидетельство о покупке.

Прикрепите к ней чек.

Дата покупки : \_\_\_\_\_

Название магазина : \_\_\_\_\_

Адрес магазина : \_\_\_\_\_

Телефон магазина : \_\_\_\_\_

Модель : \_\_\_\_\_

Серийный номер : \_\_\_\_\_

## Требования безопасности

Чтобы избежать риска травмы, ущерба имуществу и неправильного использования изделия, обязательно выполняйте следующие меры безопасности. (Ознакомившись с данным руководством пользователя положите его в надежное место, чтобы оно было под рукой). Не забудьте передать его следующему владельцу холодильника.



**Внимание**

Предупреждение о возможности смерти или серьезной травмы.



**Осторожно**

Предупреждение о возможности травмы или ущерба имуществу.

При несоблюдении условий эксплуатации, указанных в данной инструкции, изготовитель не несет гарантийных обязательств.

## **▲ Внимание**

- Перед началом использования холодильника необходимо его установить и подключить в соответствии с данной инструкцией.
- Не разбирайте, не ремонтируйте и не вносите изменения в конструкцию изделия. Это может привести к пожару или неполадкам в работе, грозящим травмой.
- Чтобы снизить риск пожара, поражения электрическим током или травм, при эксплуатации прибора, следует соблюдать основные правила техники безопасности.

### **1. При подключении к источнику питания**

#### **Следует использовать только отдельную розетку.**

Подключение нескольких приборов к одной розетке может привести к возгоранию.

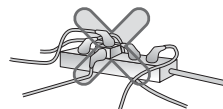

#### **Не допускайте, чтобы вилка сетевого шнура была направлена вверх или была прижата к задней стенке холодильника.**

Это может привести к попаданию воды на вилку, или вилка может быть повреждена, что может стать причиной пожара или поражения электрическим током.

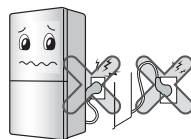

#### **Не допускайте перегибания сетевого шнура и пережимания тяжелым предметом.**

Это может привести к повреждению шнура. Поврежденный сетевой шнур может стать причиной пожара или поражения электрическим током.



#### **Не меняйте сетевой шнур и не изменяйте его длину.**

Поврежденный сетевой шнур может стать причиной пожара или поражения электрическим током.



Если шнур питания поврежден, замена должна производиться сервисным представителем производителя или иным исполнителем с необходимой подготовкой.

**Не извлекайте сетевой шнур и не прикасайтесь к вилке мокрыми руками.**

Это может привести к поражению электрическим током или травме.

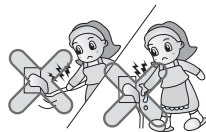

**Перед включением прибора в сеть, очистите вилку от возможных загрязнений и плотно воткните в розетку.**

Пыль, вода или неустойчивое соединение может привести к возгоранию или поражению электрическим током.

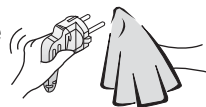

**Проверьте наличие заземления.**

Неправильное заземление может привести к пробоям и поражению электрическим током.



**Когда сетевой шнур, вилка или корпус розетки поврежден, подключение прибора запрещено.**

Это может привести к поражению электрическим током, короткому замыканию и возгоранию.

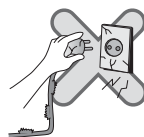

## 2. При эксплуатации холодильника

**Не ставьте тяжелые или опасные предметы, вазы с цветами, чашки, косметику, медикаменты или какие-либо емкости с водой на холодильник.**

При открытии или закрытии двери предмет может упасть и привести к травме, возгоранию или поражению электрическим током.



**Не держитесь за двери, полки, расположенные в двери морозильной камеры или холодильного отсека.**

Это может привести к падению холодильника или повреждению рук. Особенно не позволяйте делать это детям.



**Не устанавливайте холодильник во влажном месте, либо в месте куда может попасть вода или дождь.**

Это может привести к короткому замыканию, пожару и травмам.



**Не используйте и не держите рядом с холодильником горючие материалы: эфир, бензин, спирт, лекарства, сжиженный газ, спрей или косметику.**

Это может привести к взрыву или пожару.

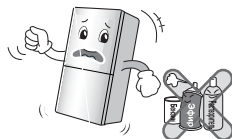

**Не ставьте зажженную свечу в холодильник, в целях освежения воздуха.**

Это может привести к взрыву или возгоранию.

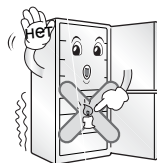

**Не держите медикаменты или материалы для исследований в холодильнике.**

При хранении материала, требующего жесткого температурного режима, материал может быть поврежден или может произойти неожиданная реакция.

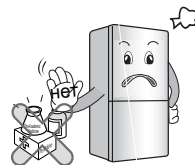

**Не располагайте холодильник вблизи нагревательных приборов.**

Это может привести к пожару.

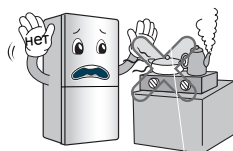

**Не помещайте в холодильник живых животных.**

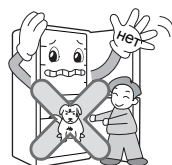

**Если холодильник попал в воду, пользуйтесь им только после проверки представителем сервисного центра.**

В противном случае это может привести к поражению электрическим током или пожару.

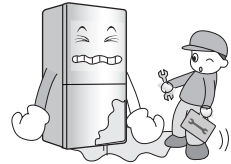

**При утечке газа не прикасайтесь к холодильнику или источнику выхода и немедленно проветрите помещение.**

В этом холодильнике в качестве безопасного для окружающей среды хладагента используется природный газ (изобутан R600a), но даже незначительное его количество (80~90 г) является горючим. Если газ вытек в результате серьезного повреждения полученного при транспортировке, установке или эксплуатации холодильника, любая искра может привести к пожару. Для дальнейшей эксплуатации обратитесь в сервисный центр.

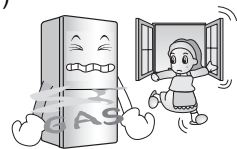

**Не распыляйте воду внутри или снаружи холодильника и не чистите холодильник бензином или растворителем.**

Это может привести к короткому замыканию, пожару или травмам.

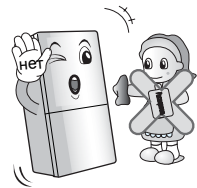

**Не просовывайте руки под днище холодильника.**

Металлические кромки днища могут привести к травме.



**Перемещайте холодильник за ручку, расположенную у днища спереди и сзади сверху.**

В противном случае руки могут соскользнуть, что станет причиной травмы.

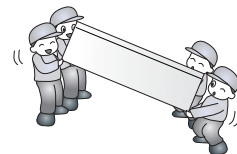

**Открытие или закрытие двери холодильника может травмировать лиц, стоящих рядом. Пожалуйста, будьте осторожны.**

При открытии или закрытии двери может произойти захват руки или ноги, либо угол может причинить травму ребенку.



**Если вы почувствуете странный запах или увидите, что из холодильника идет дым, немедленно выньте вилку из розетки и обратитесь в центр по техническому обслуживанию.**

Это может быть признаком возгорания.



**Не позволяйте кому-либо, кроме квалифицированного специалиста, проводить ремонт.**

Это может привести к травме, поражению электрическим током или пожару.

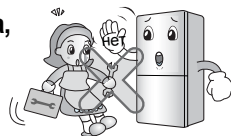

**Используйте холодильник только в бытовых целях (не храните в нем медикаменты, материалы для опытов, не используйте холодильник на корабле и т.д.).**

Это может привести к неожиданному риску, например возгоранию, поражению электрическим током, повреждению содержимого или химической реакции.

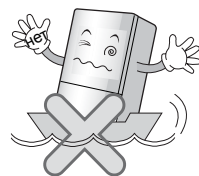

**При утилизации холодильника, снимите с двери магнитные уплотнители, оставьте полки в холодильнике.**

В противном случае можно случайно запереть в холодильнике детей.



**Устанавливайте холодильник на твердом и ровном полу.**

При открытии и закрытии двери, установленный на неровной поверхности холодильник может упасть, что может привести к травме или смертельному исходу.

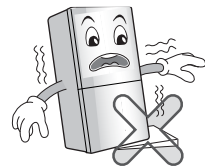

**Не подставляйте руки или посторонние предметы в выходное отверстие воздуха, корпус или днище холодильника, жаропрочную решетку (выходное отверстие) на задней стенке.**

Это может привести к поражению электрическим током или травме.

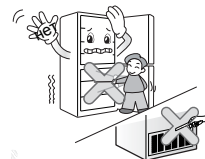



## Осторожно

**Несоблюдение данных указаний может привести к травме, повреждению дома или мебели. Пожалуйста, будьте осторожны.**

**Если вы хотите утилизировать холодильник, обратитесь в специализированную службу.**

Хладагент и изолирующий газ, применяемые в изделии, требуют особых мер по их утилизации. Перед утилизацией убедитесь, что ни одна трубка на тыльной стороне изделия не повреждена.



**Не прикасайтесь мокрыми руками к продуктам или контейнерам, находящимся в морозильной камере.**

Это может привести к обморожению.



**При повторном включении вилки в розетку подождите 5 минут или более.**

В противном случае может произойти отказ в работе морозильной камеры.



**Не ставьте бутылки в морозильную камеру.**

При замерзании содержимого, бутылка может расколоться и стать причиной травмы.



**Извлекайте вилку из розетки держась за вилку, а не за конец шнура.**

Извлечение за шнур может привести к поражению электрическим током, короткому замыканию и пожару.



**Вилка холодильника с морозильным отделением должна быть установлена так, чтобы в случае непредвиденных обстоятельств до неё можно было легко дотянуться и вынуть её из розетки.**

**Если изделие не будет использоваться долгое время, отключите прибор от сети.**

Любое нарушение изоляции может привести к пожару.

**Не позволяйте детям трогать или играть с панелью управления на лицевой стороне изделия.**

**▲ Опасность**

Прибор не предназначен для использования лицами (включая детей) с пониженными физическими, чувственными или умственными способностями или при отсутствии у них жизненного опыта или знаний, если они не находятся под контролем или не проинструктированы об использовании прибора лицом, ответственным за их безопасность. Дети должны находиться под контролем для недопущения игры с прибором.

- В случае встраивания изделия или установки в закрытое пространство держите вентиляционные отверстия открытыми.
- Не применяйте для ускорения размораживания механические приспособления, если только они не рекомендованы производителем.
- Не повреждайте охлаждающий контур.
- Не включайте внутри отделений для продуктов электрические приборы, если только они не рекомендованы производителем.

**▲ Внимание**

**В качестве хладагента используется R600a или R134a. Посмотрите табличку с техническими данными на внутренней боковой стороне холодильного отделения изделия, чтобы узнать, какой хладагент используется в вашем холодильнике.**

**Изобутан (R600a) - это высокоэкологичный природный газ, но он горюч. При транспортировке и установке изделия следует следить, чтобы ни один из элементов охлаждающего контура не был поврежден. Разбрызгивание хладагента из трубок может привести к возгоранию и травме глаз. В случае обнаружения утечки, избегайте открытого огня или потенциальных источников воспламенения.**

**Проветрите помещение, в котором находится изделие, в течение нескольких минут.**

Во избежание создания огнеопасной смеси газа и воздуха, в случае обнаружения течи в охлаждающем контуре, размер помещения, в котором будет помещено изделие, зависит от количества используемого хладагента. На каждые 8 гр. хладагента R600a внутри изделия должно приходиться 1 м<sup>2</sup> помещения. Количество хладагента в конкретном изделии указано на информационной табличке внутри изделия.

**Запрещается включать прибор, который имеет какие-либо следы повреждений. В случае сомнений, свяжитесь с продавцом.**

## Основные части холодильника

Модель: GA-F3\*9B\*Q\*

с диспенсером

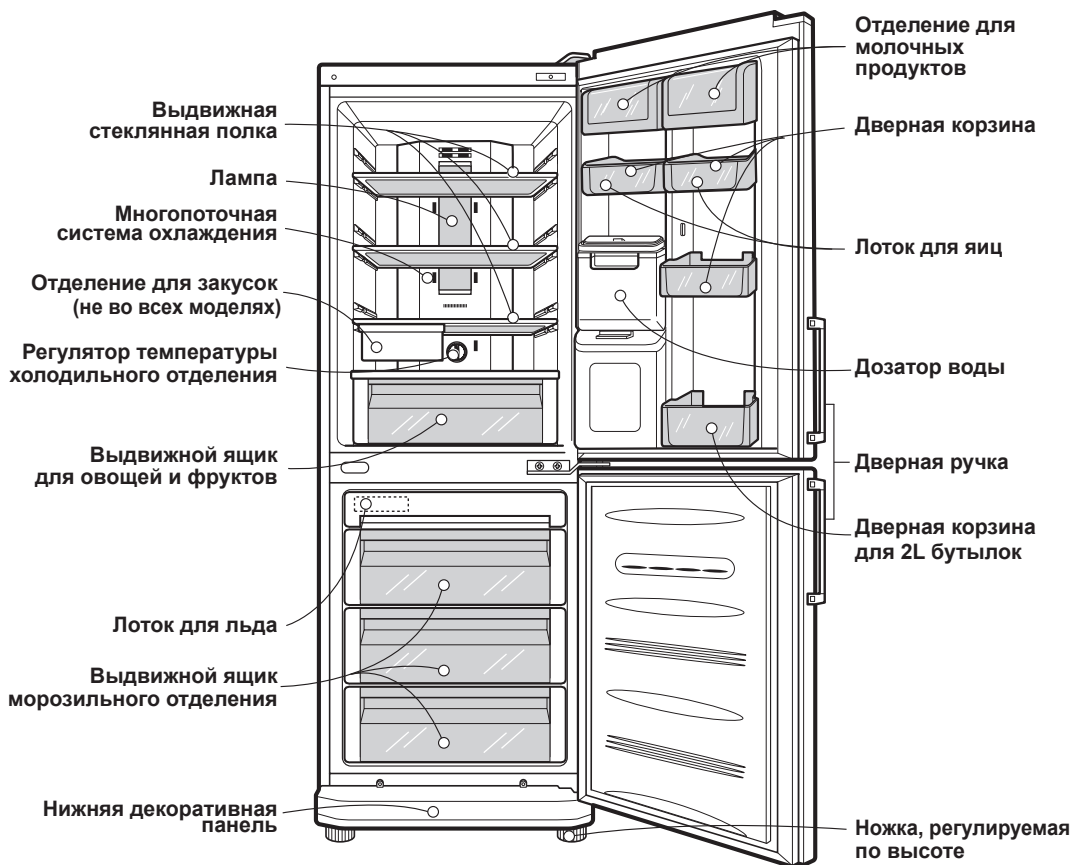

### Примечание

Если некоторые названные детали отсутствуют, они, возможно, не входят в комплект поставки данной модели.

## Основные части холодильника

Модели: GA-B3\*9TG\*\*,  
GA-B3\*9B\*Q\*, GA-B3\*9P\*Q\*,  
GA-B3\*9U\*Q\*,  
GA-B3\*9P\*C\*, GA-B3\*9U\*C\*

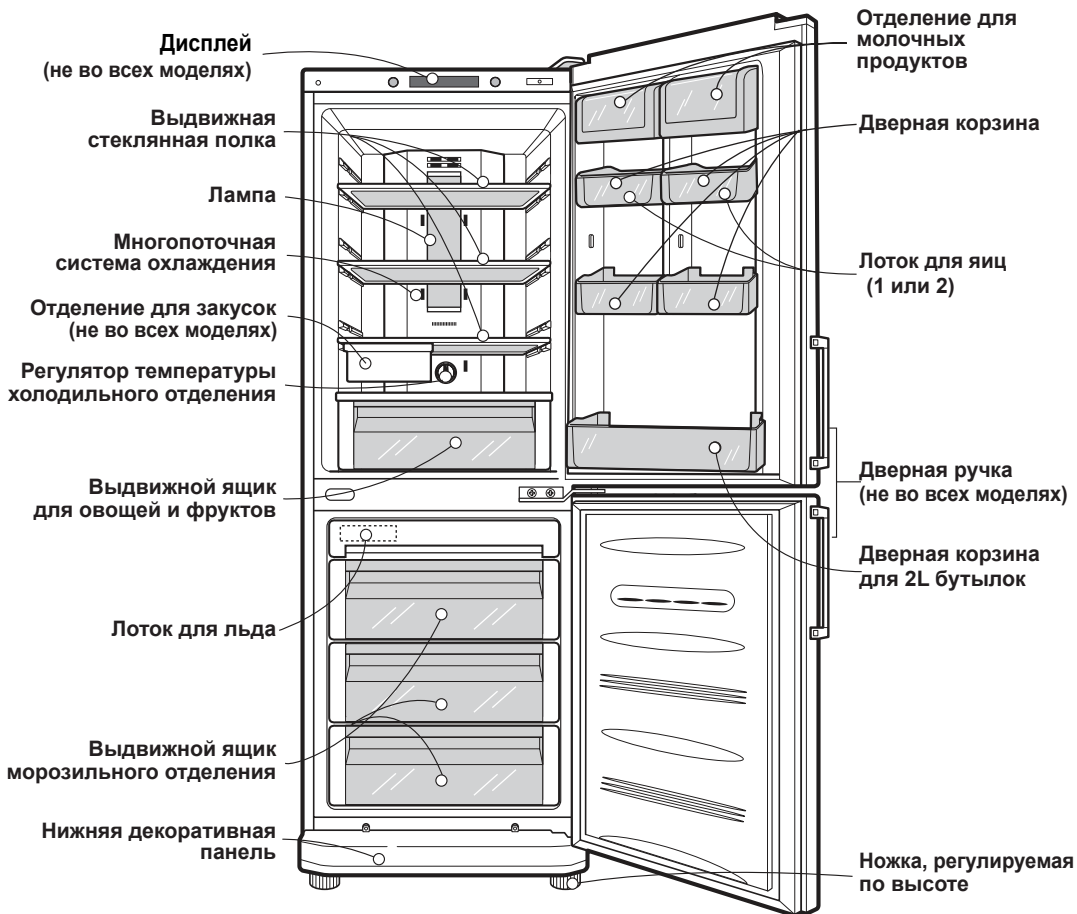

### Примечание



Если некоторые названные детали отсутствуют, они, возможно, не входят в комплект поставки данной модели.

## Климатический класс

Устройство предназначено для эксплуатации в ограниченном диапазоне температуры окружающей среды в зависимости от климатического пояса. Нельзя выходить ни за нижнюю, ни за верхнюю границы диапазона. Климатический класс, соответствующий Вашему устройству, указан на табличке с техническими данными на внутренней боковой стороне холодильного отделения.

Климатический класс	Допустимая температура окружающей среды
SN	+10°C до 32°C
N	+16°C до 32°C
ST	+18°C до 38°C
T	+18°C до 43°C

## Установка

1. Выберите подходящее место. Располагайте холодильник там, где им будет удобно пользоваться.
2. Не располагайте холодильник вблизи источников тепла, влаги и в зоне прямого действия солнечных лучей.
3. Над холодильником, а так же с задней и боковых его сторон должно быть свободное пространство не менее 5 сантиметров для циркуляции воздуха.
4. Чтобы исключить вибрацию, располагайте холодильник на ровной горизонтальной поверхности. При необходимости, компенсируйте неровность пола с помощью регулировочных винтов. Для того, чтобы дверца закрывалась легко, холодильник должен быть слегка наклонен назад. Регулировочные винты легко вращаются при легком наклоне корпуса холодильника. Для того, чтобы приподнять переднюю часть холодильника, вращайте регулировочные винты против часовой стрелки (  ), а для того, чтобы опустить - по часовой стрелке (  ).
5. Перед использованием тщательно вымойте холодильник.
6. Установите все съемные части холодильника на место (емкость для льда и т.п.). Они упакованы отдельно, для предотвращения поломки при транспортировке.
7. Вставьте вилку шнура питания в розетку. Не включайте в эту же розетку другие электроприборы.

## Подключение

При первой установке холодильника дайте ему поработать 2-3 часа, чтобы внутри установилась рабочая температура, и только затем заполняйте его свежими или замороженными продуктами.

После отключения холодильника от сети, подождите 5 минут, прежде чем снова включать его. Холодильник готов к работе.

## Регулировка температуры

В холодильнике есть два регулятора, которые позволяют регулировать температуру в морозильном и в холодильном отделениях.

**Холодильное отделение**

- Сначала установите регулятор температуры (TEMP. CONTROL) в положение "4". Затем отрегулируйте температуру в холодильной камере до требуемого значения.

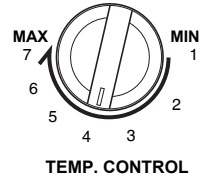

- Если вы хотите слегка повысить или понизить температуру внутри камеры, поверните ручку в направлении меток MIN или MAX соответственно.

### Индикаторная панель управления температурой

	GA-F3*9B*Q* Светодиод (88)	GA-B3*9B*Q*; GA-B3*9P*Q*; GA-B3*9U*Q* Светодиод (шкала)
Функции панели дисплея		
	<b>GA-B3*9TG** ЖК дисплей</b>	
	<b>&lt; Внешний тип &gt;</b>	
	Кнопка глубокой заморозки	Кнопка блокировки
	Кнопка регулировки температуры морозильной камеры	Кнопка режима отпуска

< Внутренний тип >

**GA-B3\*9P\*C\*;  
GA-B3\*9U\*C\***



## Морозильное отделение

- Исходная температура морозильной камеры составляет  $-18^{\circ}\text{C}$ . Вы можете отрегулировать температуру камеры по своему желанию.

< Внешний тип >

**Модель: GA-F3\*9B\*Q\***

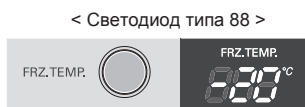

**Модели: GA-B3\*9B\*Q\*;  
GA-B3\*9P\*Q\*;  
GA-B3\*9U\*Q\***



**Модель: GA-B3\*9TC\*\***



< Внутренний тип >

**Модели: GA-B3\*9P\*C\*;  
GA-B3\*9U\*C\***



- При нажатии кнопок управления температурой значения температуры морозильной камеры отображаются в следующем порядке:

Панель управления со светодиодными индикаторами типа 88 (внешнего и внутреннего типов) или ЖК дисплеем:

$-18^{\circ}\text{C} \rightarrow -19^{\circ}\text{C} \rightarrow -20^{\circ}\text{C} \rightarrow -21^{\circ}\text{C} \rightarrow -22^{\circ}\text{C} \rightarrow -23^{\circ}\text{C}$   
 $\rightarrow -15^{\circ}\text{C} \rightarrow -16^{\circ}\text{C} \rightarrow -17^{\circ}\text{C} \rightarrow -18^{\circ}\text{C}$

Панель управления с индикаторной светодиодной шкалой:

$-19^{\circ}\text{C} \rightarrow -21^{\circ}\text{C} \rightarrow -23^{\circ}\text{C} \rightarrow -15^{\circ}\text{C} \rightarrow -17^{\circ}\text{C}$

## Примечание

Фактическая температура внутри камеры меняется в зависимости от состояния продуктов, поскольку отображаемая на панели температура является целевой, а не фактической температурой холодильника. На начальном этапе функция замораживания работает слабо.

Пожалуйста, отрегулируйте температуру как указано выше, после того, как холодильник проработает 2-3 дня.

## Быстрая заморозка

## Функции

- Если необходимо быстро заморозить продукты - воспользуйтесь функцией “Быстрая заморозка”. Нажмите кнопку “SUPER FRZ.”, “EXPRESS FRZ.” или “SUPER FRZ./VACATION” (в зависимости от модели) один раз, после чего загорится соответствующий индикатор и начнется процесс быстрой заморозки.
- Время работы режима “Быстрая заморозка” составляет 3 часа. По истечении времени, холодильник автоматически возвращается к ранее установленному температурному режиму. Если вы хотите прекратить операцию быстрой заморозки, нажмите кнопку “SUPER FRZ.”, “EXPRESS FRZ.” или “SUPER FRZ./VACATION” еще раз, индикатор погаснет, операция быстрой заморозки прекращается и холодильник вернется в исходное состояние.

< Внешний тип >

Модели: GA-F3\*9B\*Q\*;  
GA-B3\*9B\*Q\*;  
GA-B3\*9P\*Q\*;  
GA-B3\*9U\*Q\*

Модель: GA-B3\*9TG\*\*

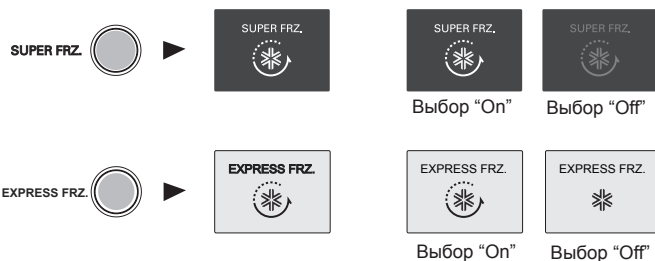

## Отпуск

- Эта функция переводит холодильник в режим энергосбережения. Это полезно, когда вы уезжаете на несколько дней, количество потребляемой энергии уменьшается до минимума. Этот режим включается нажатием кнопки “VACATION” или “SUPER FRZ./VACATION” (в зависимости от модели). При этом загорается индикатор. Повторное нажатие на кнопку выключает режим энергосбережения.



< Внешний тип >

Модели: GA-F3\*9B\*Q\*;  
GA-B3\*9B\*Q\*;  
GA-B3\*9P\*Q\*;  
GA-B3\*9U\*Q\*



Модель: GA-B3\*9TC\*\*



< Внутренний тип >

Модели: GA-B3\*9P\*C\*;  
GA-B3\*9U\*C\*



## Примечание

< Внутренний тип >

Нажмите “SUPER FRZ./VACATION” один раз, после чего загорится соответствующий индикатор “VACATION” (Отпуск) и включится режим энергосбережения.

Повторное нажатие на кнопку “SUPER FRZ. /VACATION” выключает режим энергосбережения и включает режим “SUPER FRZ.” (Быстрая заморозка).

Действие быстрой заморозки продолжается примерно 3 часа. При завершении операции, холодильник автоматически возвращается в исходное состояние.

Третье нажатие “SUPER FRZ./VACATION” отключает все режимы, информационное табло гаснет.

“off” → ”VACATION” → “SUPER FRZ.” → “off”

## Энергонезависимая память

< Внутренний тип >

Эта функция сохраняет, выставленные пользователем, установки температуры в случаях отключения электроэнергии или сбоях в электросети.

После возобновления подачи электроэнергии все настройки будут восстановлены.

## Блокировка

- При включении режима блокировки остальные кнопки блокируются.
- Последовательное нажатие кнопки “CHILD LOCK” включает и выключает блокировку (для блокировки или разблокировки нажмите кнопку “CHILD LOCK” и удерживайте её 3 секунды).

<Внешний тип>

Модели: GA-F3\*9B\*Q\*;  
GA-B3\*9B\*Q\*;  
GA-B3\*9P\*Q\*;  
GA-B3\*9U\*Q\*



Модель: GA-B3\*9TG\*\*

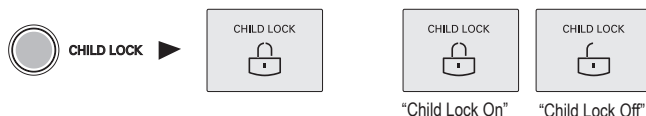

## Самодиагностика

Функция позволяет диагностировать проблемы в работе холодильника. Если Вам кажется, что холодильник неисправен, нажмите кнопку регулировки температуры:

- Если индикаторы загораются и гаснут, холодильник исправен.
- Если индикаторы ведут себя иначе, оставьте холодильник включенным и вызовите специалиста центра обслуживания.

## Приготовление льда

- Чтобы приготовить кубики льда, заполните емкость для льда водой и поместите ее в морозильное отделение.
- Если лед нужен срочно, нажмите кнопку “SUPER FRZ.”, “EXPRESS FRZ.” или “SUPER FRZ./VACATION” (в зависимости от модели).
- Чтобы вынуть кубики льда, возьмитесь за края емкости и слегка поверните их в противоположные стороны.

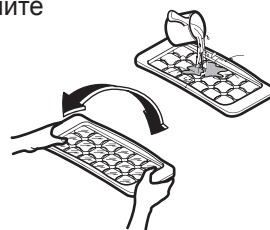

### Совет

Чтобы кубики легко вынимались, предварительно полейте емкость водой из-под крана.

## Размораживание

Размораживание производится автоматически. При размораживании вода стекает в поддон испарителя и испаряется.

Модель: GA-F3\*9B\*Q\*

## Свойства

## Дозатор воды

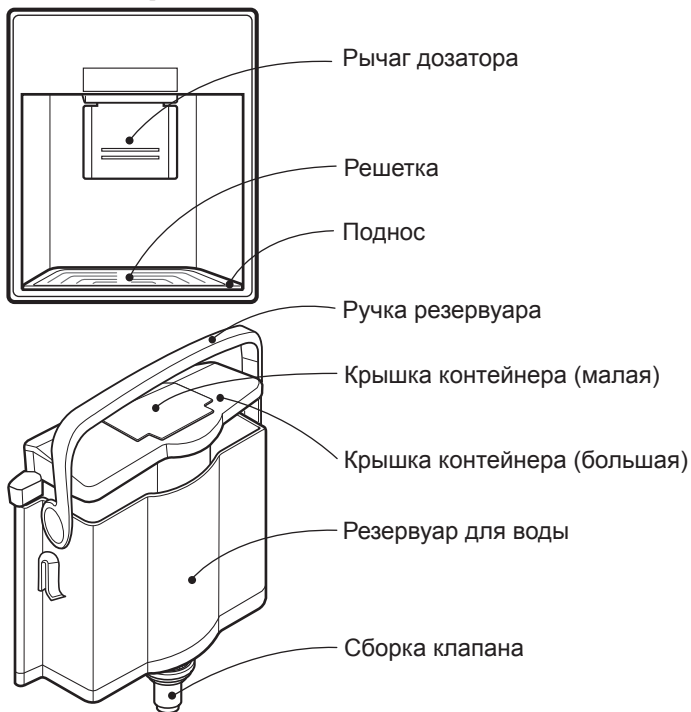

## Установка

Соберите Резервуар и внимательно установите его в отверстие в дверце.

## Наполнение Контейнера для воды

1. Установив Контейнер для воды в дверцу, поверните его ручку назад, откройте Малую крышку и залейте воду, например, из чайника.
  - \* Наливая воду следите за индикатором наполнения на контейнере для воды.
  - \* Максимальный объем составляет 4,5 литра.
2. Нажав, закройте Малую крышку.
3. Налив воду, установите Контейнер с ручкой до упора.

## Как пользоваться Резервуаром

1. Нажмите стаканом на Рычаг дозатора.
2. Вода льется, пока стакан нажимает на Рычаг дозатора.
3. Аккуратно уберите стакан, чтобы вода не пролилась.

## ⚠ Внимание

Не наливайте в Резервуар ничего, кроме воды, в том числе газированные напитки, молоко и сок. Это особенно относится к напиткам с мякотью (они могут привести к неисправности устройства).

### Хранение продуктов

- Не храните при низкой температуре продукты, которые от этого теряют качество, например, бананы или дыни.
- Всегда дожидайтесь, пока продукты остынут до комнатной температуры. Никогда не ставьте в холодильник и морозильное отделение горячие продукты. Это может привести к порче других продуктов и потере электроэнергии.
- При хранении продуктов не забудьте о крышке. Это предотвратит испарение влаги и позволит сохранить вкус и питательные свойства продуктов.
- Не закрывайте продуктами вентиляционные отверстия. Равномерная циркуляция холодного воздуха обеспечивает одинаковую температуру внутри холодильника.
- Не следует часто открывать двери холодильника. Частое открытие дверей ведет к попаданию в холодильник теплого воздуха, что вызывает повышение температуры, приводящее к потере электроэнергии и возможной порче продуктов.
- Чтобы облегчить регулировку температуры, не держите продукты возле рукоятки регулятора температуры.
- Не перегружайте полки на дверцах, это может привести к неплотному закрыванию дверцы.
- Не храните в морозильном отделении бутылки, потому что при замораживании они могут лопнуть.
- Нельзя повторно замораживать оттаявшие продукты. При этом они теряют вкус и питательные свойства.

#### Примечание

Если холодильник находится в теплом и сыром месте и его дверь часто открывается, или в нем хранится много овощей, внутри него может образоваться влага, не влияющая на производительность. Удаляйте влагу сухой чистой тканью.

## Служба поддержки клиентов

### Уважаемый потребитель!

Если Вас интересует информация, связанная с приобретением продукции, характеристиками и эксплуатацией бытовой техники, а также сервисным обслуживанием, просим Вас обращаться в Службу поддержки клиентов.

	Телефон	Режим работы	Интернет	Электронная почта
Россия	8-800-200-76-76	Круглосуточно	<a href="http://www.lg.ru">http://www.lg.ru</a>	<a href="mailto:info@lg.ru">info@lg.ru</a>
Беларусь	8-820-0071-11-11		<a href="http://www.lg.ru">http://www.lg.ru</a>	<a href="mailto:info@lg.ru">info@lg.ru</a>
Латвия	8-0003-271		<a href="http://lv.lgservice.com">http://lv.lgservice.com</a>	<a href="mailto:info@lg.ru">info@lg.ru</a>
Литва	8-800-30-800		<a href="http://lt.lgservice.com">http://lt.lgservice.com</a>	<a href="mailto:info@lg.ru">info@lg.ru</a>
Эстония	800-9990		<a href="http://ee.lgservice.com">http://ee.lgservice.com</a>	<a href="mailto:info@lg.ru">info@lg.ru</a>
Украина	8-800-303-00-00	8:00 - 23:00 (Пн.-Пят.) 9:00 - 18:00 (Суб., Вс.)	<a href="http://ua.lgservice.com">http://ua.lgservice.com</a>	<a href="mailto:lgaur@lg.ru">lgaur@lg.ru</a>
Казахстан	8-8000-805-805	9:00 - 18:00 (ежедневно)	<a href="http://www.lge.kz">http://www.lge.kz</a>	<a href="mailto:infokz@lge.com">infokz@lge.com</a>



**BZ03**

Сообщаем Вам, что наша продукция сертифицирована на соответствие российским требованиям безопасности согласно Закону РФ “О защите прав потребителей”. Информацию по сертификации наших приборов, данные о номере сертификата и сроке его действия, Вы также можете получить в Службе поддержки клиентов.

**Все звонки бесплатные**

## Общие сведения

### Сбой питания

- 1-2 часа без электроэнергии не причинят продуктам никакого вреда. Постарайтесь реже открывать дверцу холодильника.

### При переезде

- Извлеките все продукты и другие предметы из холодильника, надёжно закрепите внутренние детали скотчем.
- Перед перевозкой заверните регулировочные винты до упора. Иначе они могут поцарапать пол или помешать перемещению холодильника.

### Противоконденсатная трубка

- Вокруг лицевой стороны холодильника, а также в перегородке между холодильным и морозильным отделениями проходит противоконденсатная трубка. Она предотвращает образование конденсата.

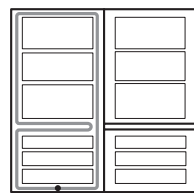

Противоконденсатная трубка

- Сразу после установки, а также, если температура в комнате высокая, холодильник может нагреваться. Это совершенно нормально.

## Замена лампы

1. Выньте вилку сетевого шнура из розетки.
2. Выньте полки из холодильной камеры.
3. Для снятия крышки лампы, просуньте под крышку плоскую отвертку и вытащите крышку наружу.
4. Поверните лампу против часовой стрелки.
5. Установите новую лампу и выполните операции, обратные перечисленным. Новая лампа должна иметь те же характеристики, что и замененная.



## Извлечение/ Установка полки

• Чтобы извлечь полку из холодильника сначала немного приподнимите её (1), а затем потяните на себя (2). При неправильном извлечении, возможно повреждение внутренних частей холодильника.

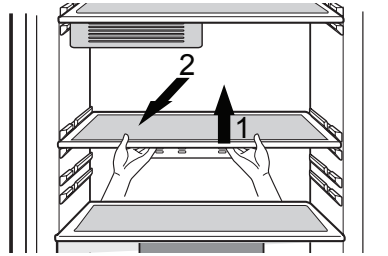

• Чтобы установить полку в холодильник действуйте аналогично: сначала приподнимите передний край полки (3), а затем задвиньте её в холодильник (4). При неправильной установке, возможно повреждение внутренних частей холодильника.

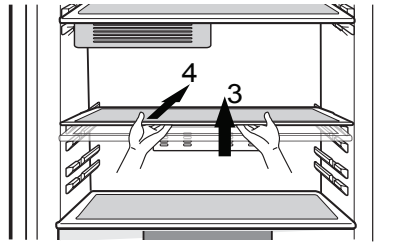

### ⚠ Внимание

### Особенности в работе холодильника

В результате температурных деформаций составных частей холодильника может слышаться «потрескивание». Характерные звуки включения терморегулятора и компрессора являются нормальными звуками, возникающими при работе электрооборудования прибора.

Хладагент, циркулирующий внутри системы охлаждения, может негромко булькать, даже если компрессор не работает. Не беспокойтесь, это совершенно нормально. В процессе работы холодильника могут быть слышны:

- щелчки срабатывания датчика-реле температуры;
- журчание хладагента, циркулирующего по трубкам холодильной системы;
- легкие потрескивания при температурных деформациях материалов.

Данные звуки не связаны с каким-либо дефектом и носят функциональный характер.

## Уборка и чистка

### Перед уборкой

Не забудьте выключить холодильник из розетки.

### Внешние поверхности холодильника

Наружные поверхности холодильника вытирайте мягкой тканью, смоченной в теплой воде или в жидком моющем средстве. Если для мытья используется моющее средство, промойте поверхность чистой водой и протрите сухой тканью.

### Внутренние поверхности холодильника

См. выше

### Решетка и поднос

Снимите решетку, вытрите влагу, скопившуюся вокруг двери и поднос чистой тканью

### Внешняя часть Дозатора воды

Чистой тканью вытрите влагу с дозатора воды и выступа дозатора.

### Резервуар для воды

1. Поднимите контейнер для воды, нажав на крепящий его рычаг внизу, затем удалите его.
2. Удалив большую крышку контейнера, вымойте и тщательно прополощите весь контейнер, используя нейтральное моющее средство.

### Крышки контейнера (большая и малая)

Промойте и хорошо прополощите большую и малую крышки контейнера при помощи нейтрального моющего средства.

Уделите особое внимание желобку в крышке контейнера. Его удобнее мыть небольшой кисточкой.

### Сборка клапана

Промойте и хорошо прополощите резервуар. Воспользуйтесь небольшой кисточкой. Промойте ее, одновременно двигая нижнюю часть сборки. Никогда не забывайте устанавливать после мытья изолирующую резиновую прокладку, чтобы избежать утечки воды.

### После уборки

Убедитесь, что шнур питания не поврежден, розетка не перегрелась и вилка плотно вставлена в розетку.

### **Внимание**

После мытья водой обязательно вытрите изделие сухой тканью.  
Не применяйте абразивные вещества, нефтепродукты, растворитель, хлорную кислоту, кипяток, грубые щетки и т.д., которые могут повредить детали холодильника.



Прочитайте этот раздел до того, как обращаться в службу сервиса. Это может сэкономить время и деньги. В этом списке приведены наиболее распространенные ситуации, которые не являются результатом плохого качества сборки или материалов.

## Неполадка

**Холодильное или морозильное отделение не работает**

## Возможные причины

- **Возможно, вилка вынута из розетки.**  
Плотно вставьте ее в розетку.
- **В доме перегорел предохранитель или отключился автоматический прерыватель.**  
Проверьте при необходимости, замените предохранитель или включите автоматический прерыватель.
- **Перебой питания.**  
Проверьте наличие света в доме.

**Слишком высокая температура в холодильном или морозильном отделении**

- **Неправильно установлен регулятор температуры.**  
См. раздел “Регулировка температуры”.
- **Холодильник расположен слишком близко к источнику тепла.**
- **Слишком часто открывалась дверца холодильника при высокой температуре воздуха в комнате.**
- **Дверца холодильника оставалась открытой в течение длительного времени.**
- **Продукты мешают закрыванию двери или заслоняют отверстие воздуховода.**

**Вибрация, дребезжание или нетипичный шум**

- **Место, где установлен холодильник, может быть неровным.**  
Выровняйте при помощи регулировочных винтов.
- **Посторонние предметы на задней стенке холодильника.**

**Иней или лед на замороженных продуктах**

- **Возможно, дверца была закрыта неплотно или продукты мешают закрыванию двери.**
- **Дверцы открываются слишком часто или на долгое время.**
- **Иней внутри контейнера с продуктами - нормальное явление.**

## Неполадка

**Капли влаги на корпусе холодильника**

**Внутри собирается влага**

**Неприятный запах**

**Дверца не закрывается до конца**

**Внутреннее освещение не работает**

## Возможные причины

- **Такое явление может иметь место в сырых помещениях.**  
Вытрите влагу насухо.
- **Дверцы открываются слишком часто или на долгое время.**  
Во влажную погоду с воздухом в холодильник через открытые дверцы попадает и влага.
- Продукты, имеющие сильный запах, следует положить в плотно закрытую тару или хорошо завернуть.
- Проверьте, нет ли испортившихся продуктов.
- Требуется вымыть внутренние поверхности холодильника. См. раздел “Уборка и чистка”.
- **Продукты мешают закрыванию дверцы.**  
Передвиньте продукты, которые мешают закрыванию дверцы.
- **Холодильник не выровнен.**  
Отрегулируйте винты регулировки высоты.
- **Место, где установлен холодильник, может быть неровным.**  
При помощи регулировочных винтов приподнимите переднюю часть холодильника.
- **Нет напряжения в розетке.**
- **Лампа освещения требует замены.**  
См. раздел о замене лампы.

## УТИЛИЗАЦИЯ СТАРОГО ОБОРУДОВАНИЯ

1. Символ на устройстве, изображающий перечеркнутое мусорное ведро на колесах, означает, что на изделие распространяется Директива 2002/96/ЕС.
2. Электрические и электронные устройства должны утилизироваться не вместе с бытовым мусором, а через специальные места, указанные правительственными или местными органами власти.
3. Правильная утилизация старого оборудования поможет предотвратить потенциально вредное воздействие на окружающую среду и здоровье человека.
4. Для получения более подробных сведений о старом оборудовании обратитесь в администрацию города или службу, занимающуюся утилизацией.

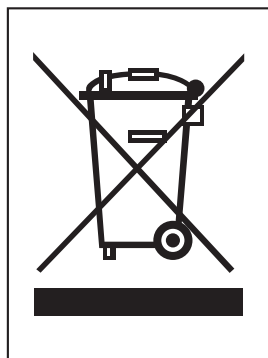

# Процедура перевешивания двери на противоположную сторону

Конструкцией Вашего холодильника предусмотрена возможность навески дверей на противоположную сторону, чтобы их можно было открывать налево или направо в зависимости от планировки кухни.

## Меры предосторожности

1. Перед навеской двери на противоположную сторону, прежде всего разгрузите холодильник от продуктов питания и извлеките из него незакрепленные аксессуары - полки и поддоны.
2. Затягивание и удаление болтов производится торцовым или накладным гаечным ключом.
3. Не укладывайте холодильник на пол.
4. Соблюдайте осторожность и не роняйте дверь в процессе разборки или сборки.

## Процедура перевешивания двери

1. Чтобы снять дверную ручку ① двери холодильной камеры ⑩, сначала нужно удалить колпачки ②, а затем отвинтить винты ③ в направлении против часовой стрелки. Ручка двери ④ морозильной камеры ③① снимается так же, как и ручка холодильной камеры. Для моделей со скрытыми ручками перестановка ручек не требуется.
2. Отвинтив винт ⑥ крышки верхней петли ⑤, снимите крышку петли ⑤ и отключите соединительный кабель ⑨ (только для моделей с дисплеем внешнего типа). Отвинтите болты ⑦, крепящие верхнюю петлю ⑧, и осторожно снимите дверь холодильной камеры ⑩. Снимите заглушку ⑭.
3. Снимите верхнюю крышку двери ⑫ (только для моделей с дисплеем внешнего типа), вытяните кабель ⑮ и установите его в отверстие на противоположной стороне двери. Установите верхнюю крышку двери ⑫ на место.
4. Открутите винт ⑳, расположенный под дверью холодильника и переместите дверной упор ㉑ на противоположную сторону. Закрутите винт ㉒.
5. Переместите пластиковые втулки ㉓ (для всех типов дисплея) и ㉔ (только для моделей с дисплеем внутреннего типа) на противоположную сторону.
6. (Только для моделей с дисплеем внешнего типа). При помощи плоской отвертки нажмите и отделите колпачки ㉕ с передней панели ㉖ и отвинтите винты ㉗ ㉘, снимите панель, переместите кабель ㉙ на противоположную сторону. После установки на место панели ㉖, вверните винты ㉗ ㉘ и закройте их головки колпачками ㉕.

1. Только для моделей с наружными дверными ручками

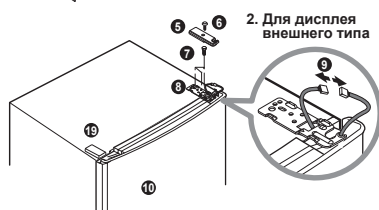
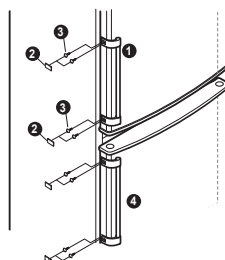

3,4. Если дисплей внешнего типа

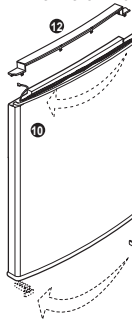

4,5. Если дисплей внутреннего типа

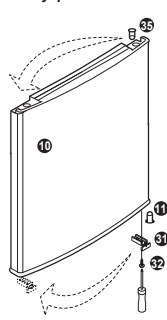

6. Только для дисплея внешнего типа

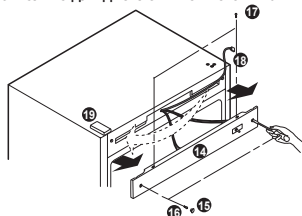

7. Открутите болты 20 средней петли 21, снимите среднюю петлю и приподнимите дверь морозильной камеры 30, чтобы снять её. Снимите заглушку 24 и установите её на место снятой средней петли 21. Открутите винты, соединяющие нижнюю декоративную панель 25 переместить крышку 26 на противоположную сторону. Отвинтите штырь 29 нижней петли 23, вращая его против часовой стрелки, и вкрутите его в противоположное отверстие. Отвинтите болты 27, крепящие нижнюю петлю 23 и болт 39 на корпусе холодильника. Открутите винт 32 на нижней стороне двери, фиксирующий упор 31 двери морозильной камеры 30, переместите упор 31 на противоположную сторону в специально предназначенное место и зафиксируйте его. Переместите верхний колпачок 33 на противоположную сторону.

8. Приложите снятую нижнюю петлю 23 к отверстиям, расположенным на противоположной стороне корпуса и закрепите её болтами 27. Вкрутите болт 39 в корпус с противоположной стороны. После закрепления нижней декоративной панели 25, установите дверь морозильной камеры 30 на штырь нижней петли 29. Разверните снятую среднюю петлю 21 осью наружу и закрепите ее болтами 20 (затягивать болты следует аккуратно, чтобы не поцарапать дверь). Установите шайбу 28 на среднюю петлю 21.

9. Установите дверь холодильной камеры 10 путём совмещения отверстия в нижней части двери и штыря средней петли 21. Затем установите верхнюю петлю 37, поставляемую в комплекте с холодильником, поместив штырь в соответствующее верхнее отверстие двери холодильной камеры 10. Соедините разъемы кабеля 9 (только для моделей с дисплеем внешнего типа). Закрепите верхнюю петлю 37 при помощи болтов 7. Установите крышку верхней петли 36 и закрепите её винтом 6. Установите заглушку 34, поставляемую в комплекте с холодильником.

10. Переместите заглушки 33 на противоположную сторону двери. Установите ручки дверей 1 4 на противоположную сторону и закрепите их при помощи винтов 3, установите колпачки 2.

7. Для всех моделей

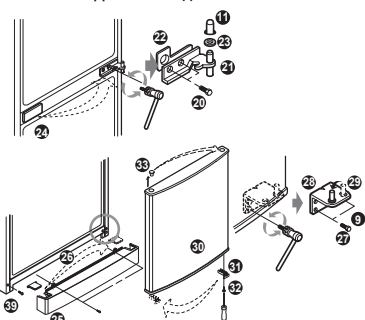

8. Для всех моделей

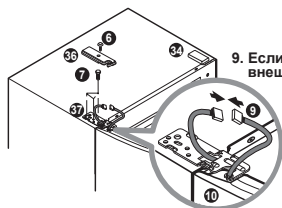
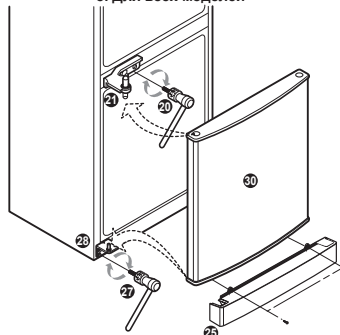

9. Если дисплей внешнего типа

10. Только для моделей с наружными дверными ручками

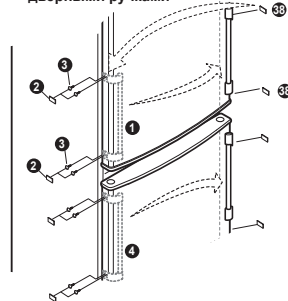

#### Примечание

Гарантийные обязательства не распространяются на перевешенные двери.



**LG Electronics**

---

143160, Российская Федерация, Московская область, Рузский район,  
сельское поселение Дороховское, 86км Минского шоссе, д. 9.

ООО "ЛГ Электроникс РУС"

<http://www.lge.com>

<http://ru.lge.com/>