



РУКОВОДСТВО ПО ЭКСПЛУАТАЦИИ СТИРАЛЬНАЯ МАШИНА

Пожалуйста, внимательно прочитайте данное руководство пользователя и сохраните его для дальнейшего использования.

F1256LD(0~9)	F1258LD(0~9)	F1257LD(0~9)	F1259LD(0~9)
F1056LD(0~9)	F1058LD(0~9)	F1057LD(0~9)	F1059LD(0~9)
F8056LD(0~9)	F8058LD(0~9)	F1257ND(0~9)	F1259ND(0~9)
F1256ND(0~9)	F1258ND(0~9)	F1057ND(0~9)	F1059ND(0~9)
F1056ND(0~9)	F1058ND(0~9)		
F8056ND(0~9)	F8058ND(0~9)		

О СНОВНЫЕ ДОСТОИНСТВА



■ Защита от складок

При использовании данной опции Вы можете избежать глубоких складок на белье после завершения процесса стирки.



■ Экономичная система интеллектуальной стирки

Система интеллектуальной стирки автоматически определяет оптимальный уровень воды и время стирки в зависимости от количества загруженной одежды и температуры поступающей воды с целью минимизации потребления воды и электроэнергии.



■ Блокировка от детей

Функция блокировки от детей предназначена для блокирования всех кнопок во избежание случайного изменения программы стирки детьми.



■ Система регулировки скорости, снижающая уровень шума

Система автоматически перераспределяет белье в машине и устанавливает скорость вращения барабана таким образом, чтобы понизить уровень шума.

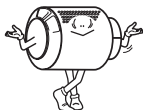

■ Система прямого привода

Двигатель постоянного тока вращает барабан напрямую, без использования ремня и шкива.



■ Режим очистки барабана

При данном режиме используется большое количество воды, а также устанавливается высокая скорость вращения для очистки барабана и бака стиральной машины.

С ОДЕРЖАНИЕ

Предупреждения	3
Спецификация	4
Установка	5
Перед стиркой	10
Загрузка порошка	11
Использование стиральной машины.....	12
F1256L/ND(0~9)/F1056L/ND(0~9)/F8056L/ND(0~9)	
F1258L/ND(0~9)/F1058L/ND(0~9)/F8058L/ND(0~9)	13
F1257L/ND(0~9)/F1057L/ND(0~9)	
F1259L/ND(0~9)/F1059L/ND(0~9)	19
Функции “Блокировка от детей” и “Очистка барабана”	24
Для информации	25
Обслуживание	26
Устранение неполадок	28
Для заметок	30
Условия гарантии	31



предупреждения

ПОЛНОСТЬЮ ОЗНАКОМЬТЕСЬ С ИНСТРУКЦИЯМИ ПЕРЕД ИСПОЛЬЗОВАНИЕМ МАШИНЫ



ВНИМАНИЕ

В целях собственной безопасности соблюдайте все приведенные в данном руководстве правила, чтобы понизить вероятность возникновения пожара, взрыва, поражения электричеством, порчи имущества, травмы или смерти.

ВАЖНЫЕ СВЕДЕНИЯ ПО БЕЗОПАСНОСТИ

ВНИМАНИЕ: Соблюдайте нижеследующие меры предосторожности, чтобы снизить вероятность возникновения пожара, поражения электричеством или травмы:

- Не устанавливайте и не храните стиральную машину в местах с неблагоприятными погодными условиями.
- Не допускайте порчи элементов управления.
- Не ремонтируйте и не заменяйте детали стиральной машины самостоятельно, если только этот процесс не описан в руководстве по обслуживанию или в опубликованных инструкциях по самостоятельному ремонту, в которых Вы полностью разобрались и обладаете достаточными навыками для их выполнения.
- Следите чтобы под машиной и вокруг нее не было легковоспламеняющихся предметов, например: бумаги, пуха, тряпок, химических препаратов и т.д.
- Не разрешайте детям играть на машине, в машине или около машины.
- Не оставляйте дверцу стиральной машины открытой. Если оставить дверцу открытой, дети могут попытаться повиснуть на ней или залезть внутрь машины.
- При стирке с высокой температурой (хлопок 95°C) стекло нагревается. Не касайтесь его!
- Никогда не прикасайтесь к внутренним частям машины во время работы.
- Не касайтесь сливаемой воды, она может быть горячей.
- Не устанавливайте стиральную машину в помещениях, где температура может опускаться ниже 0°C.
- Никогда не вставляйте/извлекайте штепсельную вилку мокрыми руками.
- В результате стирки огнестойкость одежды может понизиться.
- Никогда не стирайте в стиральной машине одежду, если ее до этого чистили с использованием горючих или взрывчатых веществ, или если на нее каким-либо иным образом попали такие вещества как: воск, масло, краска, бензин, обезжиривающие средства, керосин и т.п. Это может привести к пожару или взрыву.
- При стирке и сушке всегда руководствуйтесь рекомендациями производителя одежды.
- Не захлопывайте дверцу слишком резко и не пытайтесь ее открыть, применяя силу, если сработала система блокировки дверцы (горит лампочка блокировки двери). Это может привести к поломке стиральной машины.
- Чтобы избежать опасности поражения электричеством перед осуществлением любого ремонта или операции по уходу за стиральной машиной, извлеките штепсельную вилку из розетки.
- Никогда не включайте машину, если она повреждена, неисправна, частично разобрана или какие-то ее части отсутствуют или сломаны, в том числе при повреждении шнура питания или штепсельной вилки.
- Прибор не предназначен для использования лицами (включая детей) с пониженными физическими, чувственными или умственными способностями или при отсутствии у них жизненного опыта или знаний, если они не находятся под контролем или не проинструктированы об использовании прибора лицом, ответственным за их безопасность.
- Дети должны находиться под контролем для предотвращения игры с прибором.
- Не размещайте рядом со стиральной машиной нагревательные приборы, зажженные свечи и прочее. Это может привести к деформации или воспламенению.
- Следуйте рекомендациям производителя по использованию стирального порошка, кондиционера и других моющих средств. Несоблюдение дозировки может повлиять на качество стирки или даже испортить ткань.
- Используйте только моющие средства, предназначенные для стирки в автоматической стиральной машине.
- Не допускайте чрезмерного нажима на дверцу машины, когда она открыта. Это может привести к ее опрокидыванию.

СОХРАНИТЕ ДАННОЕ РУКОВОДСТВО



Дополнительную информацию по обслуживанию и использованию Вашей стиральной машины Вы можете найти на официальном сайте компании LG в разделе “Часто задаваемые вопросы” (www.lg.com/ru/wmhhelp).

С спецификация

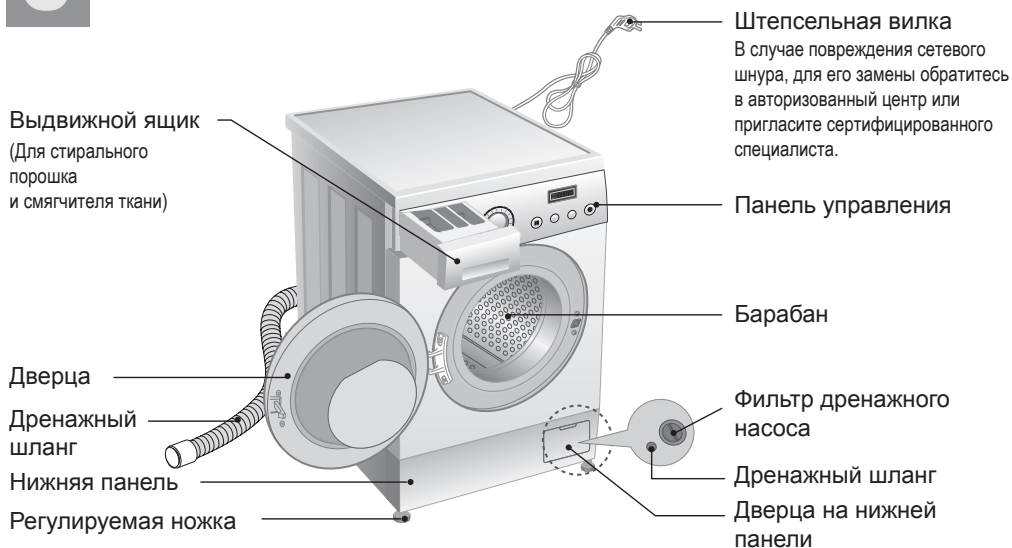

Наименование	СТИРАЛЬНАЯ МАШИНА С ФРОНТАЛЬНОЙ ЗАГРУЗКОЙ			
Модель	F12/10/8056LD(0~9) F12/10/8058LD(0~9)	F12/1057LD(0~9) F12/1059LD(0~9)	F12/10/8056ND(0~9) F12/10/8058ND(0~9)	F12/1057ND(0~9) F12/1059ND(0~9)
Вместимость	5,0 кг		6,0 кг	
Потребление воды	55 л			
Размер	600мм(Ш)х440мм(Г)х850мм(В)			
Электропитание	220 – 240 В ~, 50 Гц			
Вес / Макс. мощность	59кг / 1700 Вт			
Скорость отжима	Без отжима / 400 / 600 / 800 / 900 / 1000 / 1200 (может отличаться в зависимости от модели)			
Допустимое давление воды	0,3 – 10 кгс/см ² (30-1000 кПа)			

Внешний вид и характеристики машины могут быть без предупреждения изменены с целью повышения качества машины.

■ Аксессуары

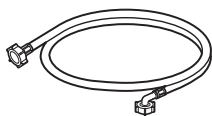

Впускной шланг (1 шт.)

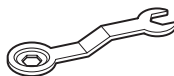

Гексальный ключ



ВНИМАНИЕ

Перед установкой и началом использования стиральной машины внимательно изучите данное руководство и “Инструкцию по установке”. Только правильная установка обеспечит надежную работу и безопасную эксплуатацию вашего прибора.

■ Подключение к электросети

1. Для данной стиральной машины используется однофазное напряжение 220-240В, 50 Гц.
2. Убедитесь, что ваша электропроводка способна выдержать максимальную нагрузку (2,2 кВт), учитывая и работу других электроприборов.
3. Подключайте стиральную машину только к заземленной розетке.
4. Сетевой шнур данной стиральной машины имеет заземляющую жилу и вилку с заземлением. Убедитесь в том, что электросеть имеет заземляющий провод. При отсутствии заземления необходимо пригласить квалифицированного специалиста, который проведет необходимые работы в соответствии с местными нормами и требованиями.
5. Подключать стиральную машину следует к отдельной розетке, то есть эта розетка должна подавать электричество только к одному изделию и не иметь дополнительных выходов или ответвленных розеток. Запрещается использовать тройник или удлинитель.
6. В случае отсутствия подходящей розетки вызовите электрика.
7. После стирки всегда выключайте стиральную машину и вынимайте вилку из розетки.
8. Установите машину так, чтобы штепсельная вилка была легко доступна.
9. Если прибор доставлен в зимнее время при температуре ниже 0°C, перед использованием машины выдержите ее при комнатной температуре несколько часов.

ПРЕДУПРЕЖДЕНИЕ

БЕЗОПАСНОЕ ИСПОЛЬЗОВАНИЕ ЭЛЕКТРОШНУРА

Перегруженные, неисправные или поврежденные стенные розетки, удлинительные шнуры, перетертые электрошнуры, поврежденная или потрескавшаяся изоляция шнуров могут быть опасны. Данные неполадки могут стать причиной электрошока или пожара. Периодически проверяйте шнур изделия и, если заметите повреждения, отключите его. Обратитесь в Авторизованный сервисный центр LG или пригласите сертифицированного специалиста для замены электрошнура. Избегайте физических или механических повреждений электрошнура, таких как: перекручивание, завязывание, сгибание шнура, защемление его дверью или чрезмерное натяживание. Обращайте особое внимание на штекеры, стенные розетки и место соединения шнура с изделием.



Неправильное подключение заземляющей жилы может привести к поражению электричеством. Не меняйте вилку на сетевом шнуре. Если она не подходит к электрической розетке, пригласите квалифицированного электрика для замены розетки.

Ремонт стиральной машины должен осуществляться квалифицированным персоналом. Ремонт, произведенный необученным персоналом, может привести к поломке или серьезным неполадкам в работе машины. Свяжитесь с местным центром обслуживания.

Изготовитель освобождается от любой ответственности за ущерб людям или имуществу в случае невыполнения вышеуказанных предосторожностей.

■ Размещение

Перед тем, как распаковать стиральную машину, необходимо определить место установки.

- ▶ Удостоверьтесь в наличии свободного пространства по бокам (по 20 мм) и с задней стороны стиральной машины (100 мм). Машина не должна касаться стен или мебели.
- ▶ Убедитесь, что место установки имеет ровный надежный пол:
 - при установке на ковровое покрытие и т.п. воздух должен свободно циркулировать между дном стиральной машины и полом;
 - при установке на кафельную плитку подложите под ножки резиновые подкладки*;
 - при установке на деревянный пол мы рекомендуем подложить под каждую ножку резиновые подкладки толщиной не менее 15 мм, закрепив их шурупами как минимум к двум половицам. По возможности выберите такой угол комнаты, где пол наиболее надежен.

* *Резиновые подкладки (артикул 4620ER3001B) можно приобрести в Сервисном центре LG.*

- ▶ Запрещается компенсировать неровности пола подкладыванием под машину подставок из дерева, картона и аналогичных материалов.
- ▶ Если невозможно избежать установки машины рядом с газовой или угольной плитой, следует проложить между ними изолирующую перегородку (85 x 60 см) стороной с алюминиевой фольгой к плите.
- ▶ Не устанавливайте машину в помещениях, где температура может опускаться ниже 0°C.
- ▶ Место установки должно быть чистым и сухим.
- ▶ Установите машину так, чтобы обеспечивался свободный доступ к машине для техника в случае ремонта.
- ▶ В странах, где помещения могут быть заражены тараканами и другими насекомыми, уделите особое внимание тому, чтобы машина всегда содержалась в чистоте. Любые повреждения, причиной которых стали тараканы или другие насекомые, гарантийному ремонту не подлежат.

■ Распаковка

Удалите все упаковочные элементы и проверьте изделие на отсутствие внешних повреждений. В случае сомнений не пользуйтесь стиральной машиной, а сразу же обратитесь к продавцу или поставщику.



Освобождая от упаковки, обязательно выньте упаковочную вставку в центре дна машины.

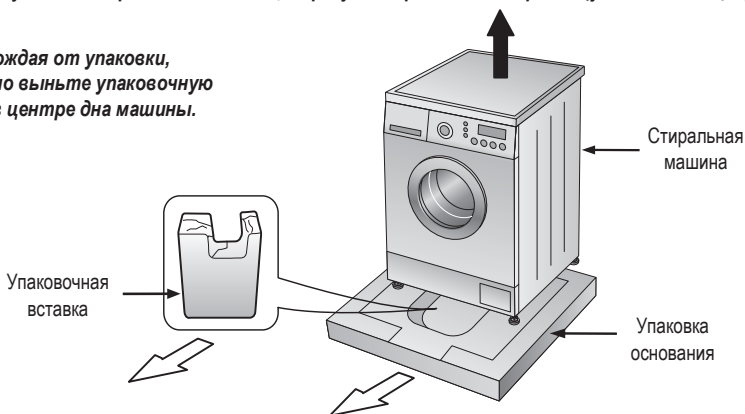

ВНИМАНИЕ: упаковочные материалы (например, полиэтиленовая пленка, пенопласт) могут быть опасными для детей – они могут стать причиной удушья! Храните упаковочные материалы в недоступном для детей месте.

установка

■ Удаление транспортировочных болтов

Транспортировочные болты обязательно должны быть удалены перед началом эксплуатации стиральной машины.

- ▶ С помощью ключа, который входит в комплект стиральной машины, отвинтите 4 транспортировочных болта, затем удалите их вместе с резиновыми заглушками. Закройте отверстия прилагаемыми заглушками.

Неудаление транспортировочных болтов может привести к сильной вибрации, чрезмерному шуму и выходу машины из строя.

Рекомендуем Вам сохранить все транспортировочные элементы для того, чтобы их можно было снова использовать в случае новой транспортировки машины.

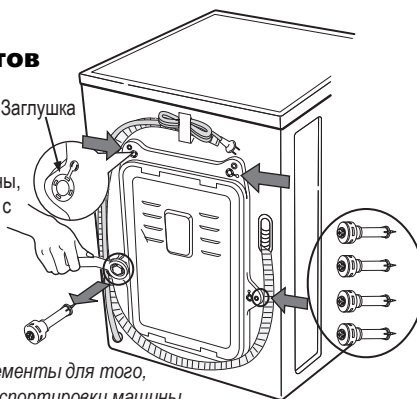

■ Подсоединение к водопроводу

Для подключения стиральной машины к водопроводу используйте только входящие в комплект поставки новые шланги. Старые комплекты шлангов повторно использовать нельзя.

- ▶ Убедитесь, что давление воды в водопроводной сети имеет допустимые пределы:

- Убедитесь, что давление воды в водопроводной сети в пределах $1,0 - 10 \text{ кгс/см}^2$ ($100 \text{ кПа} \sim 1000 \text{ кПа}$) (это значит, что из полностью открытого крана за одну минуту должно вытекать минимум 8 литров воды). Если давление выше указанного, то в водопровод следует вставить редуктор давления.

- ▶ Один конец шланга подачи воды подсоедините к машине, повернув его в нужном Вам направлении. Для того, чтобы развернуть шланг достаточно ослабить муфту, поправить шланг и снова затянуть муфту, убедившись в отсутствии утечки воды.

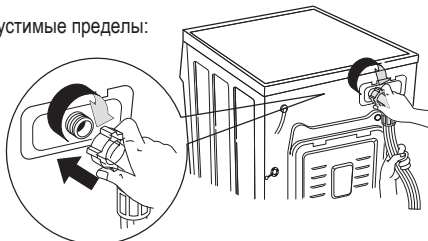

Перед подключением машины к новому трубопроводу или к трубам, которые давно не использовались, слейте достаточное количество воды, чтобы избавиться от накопившихся в трубах загрязнений.

- ▶ Другой конец шланга подачи воды подсоедините к водопроводному крану.
- ▶ Для предотвращения протечек к шлангу для подачи воды прилагаются две резиновые прокладки.
- ▶ Проверьте плотность соединений шланга, открыв кран подачи воды до предела.
- ▶ Убедитесь, что шланг не перекручен и не сдавлен.

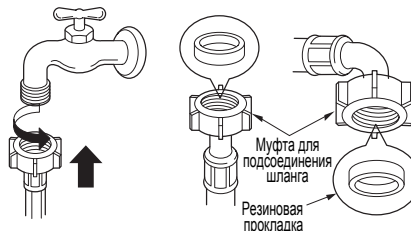

ВНИМАНИЕ: Если поступающая вода имеет большое количество примесей (песок, глина, ржавчина и прочее), рекомендуется использование фильтров для очистки воды, которые устанавливаются на основную магистраль трубопровода, либо непосредственно перед поступлением воды в стиральную машину. Для выбора подходящего фильтра обратитесь за рекомендацией к квалифицированному специалисту. Использование неочищенной (загрязненной) воды способствует более быстрому изнашиванию внутренних частей стиральной машины, а также может влиять на качество стирки.

Шланг подачи воды не подлежит удлинению. Если он слишком короткий, а Вы не хотите перемещать водопроводный кран, Вам следует купить новый более длинный шланг, специально предназначенный для этой цели.

установка

■ Выравнивание

Для предотвращения вибрации и чрезмерного шума необходимо придать стиральной машине строго горизонтальное положение.

- ▶ Убедитесь, что все четыре ножки твердо стоят на полу, а затем проверьте горизонтальное положение стиральной машины с помощью спиртового уровня. Выровняйте положение машины с помощью регулируемых ножек.
- ▶ В случае если машина установлена на возвышении, его следует надежно закрепить для того, чтобы исключить вероятность ее падения.



- ▶ Убедитесь, что машина стоит устойчиво. При нажатии на углы верхней крышки стиральной машины изделие не должно наклоняться или раскачиваться вверх вниз.
- ▶ Если нажатием на углы верхней крышки машину можно наклонить, отрегулируйте ножки снова.



При правильном размещении и выравнивании Ваша стиральная машина будет работать долго, надежно и без сбоев!

ПРЕДУПРЕЖДЕНИЕ

Данное изделие не предназначено для эксплуатации на море и в передвижных объектах, таких как: передвижные дома, самолеты и т.д. Закройте запорный кран, если Вы не собираетесь пользоваться машиной некоторое время (например, во время праздников), особенно если рядом в полу нет открытого стока (желоба) для воды.

При утилизации прибора обрежьте провода питания и уничтожьте штепсельную вилку. Сломайте замок двери, чтобы дети не могли случайно запереться внутри.

Подсоединение дренажного шланга

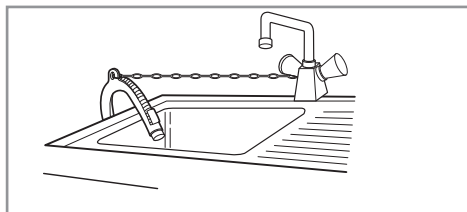
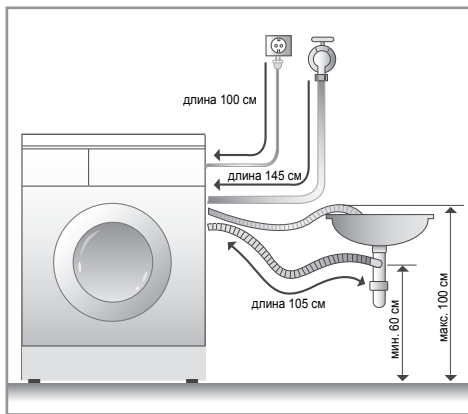
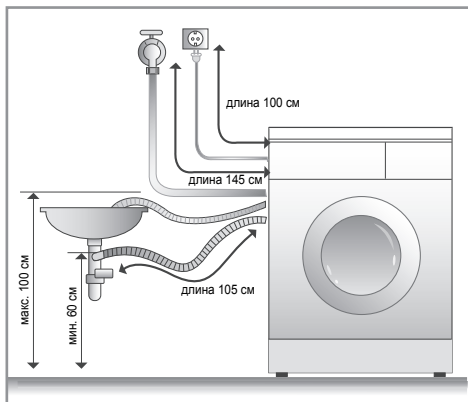

- Плотно закрепите дренажный шланг при помощи цепи.
- Надежное крепление дренажного шланга позволит избежать протечек воды.

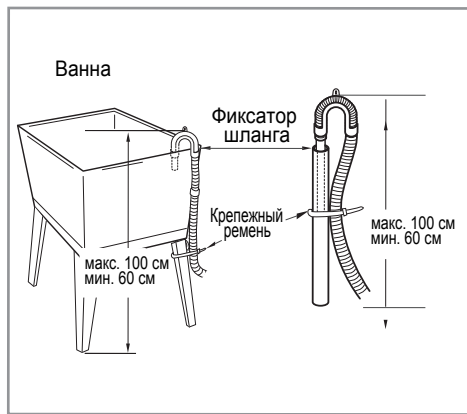

- Не следует крепить дренажный шланг на высоте более 100 см от пола.
- Если длина дренажного шланга больше необходимой, не заталкивайте лишнюю часть шланга в стиральную машину. Это может привести к повышенному уровню шума.



Перед стиркой

■ Перед первой стиркой

Выполните полный цикл стирки без белья (в режиме ХЛОПОК 60°C с половиной нормы моющего средства). Это позволит удалить с барабана фабричную грязь.

■ Перед стиркой

1. Бирки

Изучите обозначения на бирках одежды. Обычно там содержится информация о ткани и допустимых режимах стирки.

* Расшифровку пиктограмм, используемых на бирках одежды, см. в разделе “Для информации”.

2. Сортировка

Различные ткани требуют разной температуры воды при стирке и скорости вращения барабана при отжиме. С целью достижения наилучших результатов разделите белье на части, которые требуют одинакового режима стирки.

- Всегда разделяйте темные, светлые и цветные ткани. Отдельная стирка необходима, так как в противном случае может произойти потеря цвета светлого и цветного белья.
- Не стирайте сильно загрязненную одежду вместе со слабо загрязненной.
- По возможности разделяйте коллекторы ворса (синтетика, вельвет и т.п.) и источники ворса (халаты, полотенца и т.п.).
- Предварительно обработайте пятна и наиболее загрязненные места, например, на манжетах и воротниках, раствором в воде стиральным порошком, чтобы обеспечить качественное отстирывание.

3. Перед загрузкой

- При загрузке белья в машину смешивайте мелкие вещи с крупными. Сначала загружайте крупные вещи. Они не должны превышать половину общего объема загруженной в машину одежды. Не стирайте в машине отдельно крупные предметы. Это может привести к нарушению баланса в барабане. Загрузите в машину еще один или два подобных предмета.

ВНИМАНИЕ! Соблюдайте следующие рекомендации перед каждой стиркой:

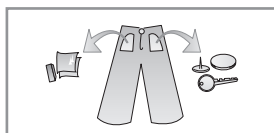

- Проверьте все карманы и удостоверьтесь, что они пусты.

Посторонние предметы, например, такие, как гвозди, ручки, монеты, ключи, булавки, различного рода резинки и т.п., могут привести к поломке и выходу из строя вашей стиральной машины, а также нанести вред вашей одежде.

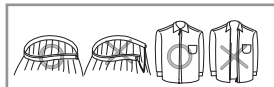

- Застегните все молнии, застежки и завязки, иначе они могут повредить резиновый уплотнитель или другую одежду.

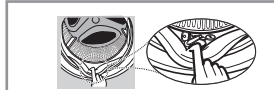

- Во избежание повреждения уплотнителя двери и одежды, убедитесь, что между уплотнителем и дверью нет зажатой одежды.

- Проверьте края уплотнителя двери на наличие мелких предметов, которые могут быть зажаты.



- Проконтролируйте, чтобы в барабане не осталось предметов от предыдущей стирки. Они могут быть повреждены при следующей стирке.



Повреждения или поломки деталей стиральной машины вследствие несоблюдения данных рекомендаций не подлежат гарантийному ремонту.

3 Загрузка порошка

■ Загрузка порошка и смягчителя ткани

1. Выдвижной ящик

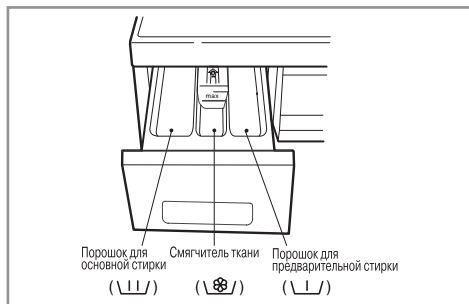

- Только основная стирка →
- Предварительная + основная стирка →

2. Загрузка смягчителя ткани

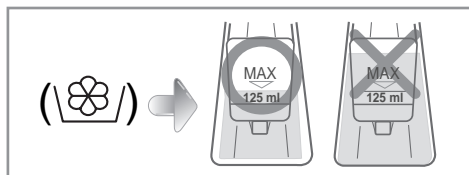

- Не заливайте смягчитель выше линии максимальной загрузки. Переполнение ящика может привести к преждевременному выбросу смягчителя в воду. Он может оставить пятна на одежде.
- Не оставляйте смягчитель ткани в контейнере на период более 2 дней, так как смягчитель может затвердеть.
- Смягчитель будет автоматически добавлен в воду на последнем этапе полоскания.
- Не выдвигайте ящик во время подачи воды.
- Не наливайте в ящик растворители (бензин и т.п.).
- Никогда не кладите и не храните хозяйственные принадлежности на стиральной машине. Они могут повредить покрытие и систему управления машиной.

3. Нормы загрузки порошка

- Количество необходимого стирального порошка определяется согласно инструкции его производителя.
- При использовании слишком большого количества моющего средства образуется много пены, что ухудшает результат стирки и создает дополнительную нагрузку на двигатель, что может вызвать сбой в работе.
- Если образуется слишком много пены, необходимо уменьшить количество моющего вещества!
- Используйте только стиральный порошок, предназначенный для автоматических стиральных машин с фронтальной загрузкой.
- Количество необходимого для стирки порошка может изменяться в зависимости от температуры воды, жесткости воды, размера и степени загрязненности одежды. Для достижения наилучших результатов избегайте образования большого количества пены.

4. Смягчитель воды

- При использовании смягчителя воды нейтрализуются соли жесткости, предотвращая образование известкового налета на деталях стиральной машины и белье. Сначала добавьте моющее средство, затем смягчитель воды.
- Количество моющего средства используйте как при стирке в мягкой воде.
- Стиральный порошок сбрасывается в воду на начальном этапе стирки.

* Советы

Полная загрузка: в соответствии с рекомендациями производителя.

Неполная загрузка:

3/4 от рекомендуемого количества.

Минимальная загрузка:

1/2 от количества при полной загрузке.

ЗАМЕЧАНИЕ

Не наносите смягчитель ткани прямо на одежду.

Использование стиральной машины

Питание



1. Кнопка включения питания

- Кнопка **Питание** предназначена для включения и выключения стиральной машины.
- Кроме того, эту кнопку можно использовать для отмены опции **Режим таймера**.

2. Режим “по умолчанию”

- Нажмите кнопку **Питание** для включения стиральной машины. Автоматически устанавливается режим стирки “по умолчанию”.
- Для того, чтобы начать стирку в режиме “по умолчанию”, достаточно нажать кнопку **Старт/пауза** сразу после включения стиральной машины.

ПАРАМЕТРЫ ПО УМОЛЧАНИЮ:

- **Стирка:** только основная стирка

- **Полоскание:** 3 раза

- **Отжим:**

• **1200 оборотов в минуту**

[F1256LD(0-9), F1256ND(0-9), F1258LD(0-9), F1258ND(0-9), F1257LD(0-9), F1257ND(0-9), F1259LD(0-9), F1259ND(0-9)]

• **1000 оборотов в минуту**

[F1056LD(0-9), F1056ND(0-9), F1058LD(0-9), F1058ND(0-9), F1057LD(0-9), F1057ND(0-9), F1059LD(0-9), F1059ND(0-9)]

• **800 оборотов в минуту**

[F8056LD(0-9), F8056ND(0-9), F8058LD(0-9), F8058ND(0-9)]

- **Температура воды:** 60°C

- **Режим:** ХЛОПОК.

3. Ручной выбор режима

- Нажмите кнопку **Питание**, чтобы включить стиральную машину.
- Выберите необходимые условия работы, поворачивая программатор по шкале и нажимая кнопки дополнительных опций.
- Нажмите кнопку **Старт/пауза**.
Рекомендации по выбору режима стирки и дополнительных опций приведены на страницах 13 – 14 и 19 – 20 (в зависимости от модели).

Старт/пауза



- Кнопка **Старт/пауза** предназначена для начала стирки или ее приостановки.
- Машина автоматически выключится **через четыре минуты** после нажатия кнопки **Старт/пауза**.

Интеллект

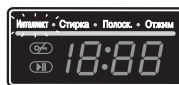

- При запуске режимов стирки ХЛОПОК, ХЛОПОК БЫСТРО и СИНТЕТИКА на дисплее мигает надпись **Интеллект** и, вместо времени, высвечиваются прочерки “- -”, барабан медленно вращается в течении нескольких секунд. Общее время стирки высвечивается на дисплее после остановки барабана.
- На данном этапе машина определяет количество загруженного белья и оптимальное время стирки в соответствии с выбранным режимом. Это позволяет рационально расходовать время и электроэнергию при загрузке меньшего количества белья, добиваясь при этом высоких результатов стирки.

Дверь заперта



- Лампочка горит (☞), если дверца стиральной машины заперта.
- Для того, чтобы открыть дверцу, необходимо нажать кнопку **Старт/пауза**, и машина остановится.
- Дверцу можно будет открыть через некоторое время.

Звуковой сигнал

- Функция **Звуковой сигнал** включается и выключается в любой момент после начала цикла стирки, нажатием и удержанием кнопки “Режим таймера” (⏸) около трех секунд.



использование стиральной машины

F1256L/ND(0-9) / F1056L/ND(0-9) / F8056L/ND(0-9) / F1258L/ND(0-9) / F1058L/ND(0-9) / F8058L/ND(0-9)

■ Рекомендуемые режимы стирки в зависимости от типа ткани

Режим	Дополнительная информация	Температура (рекоменд.)	Максимальная загрузка	
			5 кг	6 кг
ХЛОПОК	<i>*Всегда проверяйте, предназначено ли данное белье для стирки в стиральной машине.</i> Белый хлопок, льняные полотенца и простыни.	95°C	Номинал	Номинал
	Цветные ткани (рубашки, пижамы и т.п.) и слабо загрязненный белый хлопок (нижнее белье).	60°C (Холодная, 30°C, 40°C)		
ХЛОПОК БЫСТРО	Для слабозагрязненных тканей из хлопка.	40°C (Холодная, 30°C, 60°C)	Не более 1.5 кг	Не более 2.0 кг
СИНТЕТИКА	Полиамид, акрил, полиэстер.			
ПУХОВОЕ ОДЕЯЛО	Стеганные и легкие пуховые одеяла, подушки, постельные принадлежности, требующие деликатной стирки.	40°C (Холодная, 30°C)	1 большой предмет одежды или любая другая объемная вещь.	
ОБЪЕМНЫЕ ВЕЩИ	Объемные вещи, впитывающие много воды (например, джемпер).	30°C (Холодная)	Номинал	Номинал
БЫСТРО 30	Тип ткани такой же, как при режимах ХЛОПОК, СИНТЕТИКА. Время стирки 30 минут.	30°C (Холодная, 40°C)	Не более 1.0 кг	Не более 1.5 кг
ДЕЛИКАТНАЯ	Нежные и тонкие ткани, легко поддающиеся повреждениям (блузки, тюли).	40°C (Холодная, 30°C)		
РУЧНАЯ СТИРКА  / ШЕРСТЬ 	Шерстяные изделия с маркировкой "Ручная стирка" и изделия из шерсти.	60°C (95°C)	Номинал	Номинал
БИО УХОД	Для удаления белковых загрязнений.			
БЕРЕЖНОЕ КИПЯЧЕНИЕ	Для стирки белоснежных тканей.	95°C	Не более 3.0 кг	Не более 4.0 кг
ОДЕЖДА МАЛЫША 	Детское бельё.	60°C (40°C, 95°C)		

■ Выбор режима Полоск.+Отжим и Отжим

Если Вам необходимо только прополоскать и отжать бельё или просто отжать, Вы можете воспользоваться режимами Полоск.+Отжим или Отжим.

- Для этого необходимо включить стиральную машину, нажав на кнопку Питание, и выбрать режим Полоск.+Отжим или Отжим, поворачивая программатор до тех пор, пока не загорится индикатор необходимого режима.
- Затем выберите параметры отжима и/или установите дополнительные опции для полоскания (см. рекомендации на страницах 14, 17).
- Для запуска программы нажмите кнопку Старт/Пауза.



WOOLMARK

Стиральные машины LG прошли сертификацию на соответствие стандарту WOOLMARK. Этот сертификат предусматривает специальный режим стирки, который гарантирует максимально бережное отношение к шерстяным и деликатным вещам.



Использование стиральной машины

F1256L/ND(0-9) / F1056L/ND(0-9) / F8056L/ND(0-9) / F1258L/ND(0-9) / F1058L/ND(0-9) / F8058L/ND(0-9)

Опции

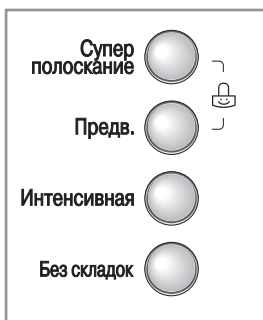

F1256LD(0-9) / F1056LD(0-9) / F8056LD(0-9)
F1258LD(0-9) / F1058LD(0-9) / F8058LD(0-9)

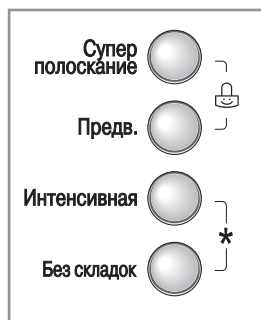

F1256ND(0-9) / F1056ND(0-9) / F8056ND(0-9)
F1258ND(0-9) / F1058ND(0-9) / F8058ND(0-9)

- Для улучшения качества стирки и полоскания Вы можете использовать дополнительные опции, нажав на соответствующую им кнопку.
- Доступность той или иной дополнительной опции зависит от выбранного режима стирки и температуры.
- При выборе некоторых режимов стирки рекомендуемые опции выставляются по умолчанию.

1. Суперполоскание

- К основному циклу полоскания (количество полосканий в зависимости от выбранного режима) добавляется еще одно полоскание, которое производится в теплой воде (~40°), что способствует полному растворению и вымыванию остатков моющего средства из волокон ткани.
- Опцию **Суперполоскание** возможно выбрать только на режимах ХЛОПОК, ХЛОПОК БЫСТРО, СИНТЕТИКА, ОДЕЖДА МАЛЫША, БЕРЕЖНОЕ КИПЯЧЕНИЕ, БИО УХОД.
- При выборе режимов ОДЕЖДА МАЛЫША, БЕРЕЖНОЕ КИПЯЧЕНИЕ, БИО УХОД данная опция устанавливается автоматически.

2. Предварительная стирка

- Это процесс предварительной стирки, осуществляемый за короткий промежуток времени перед основным циклом.
- Опция **Предварительная** стирка идеально подходит для удаления сильных загрязнений, например, на воротничках, манжетах рубашек.
- Моющее средство для предварительной стирки загружается в специальный отсек.

3. Интенсивная

- В случае если одежда сильно загрязнена, воспользуйтесь опцией **Интенсивная** стирка. Время стирки и полоскания увеличится в соответствии с выбранной программой.
- Установка программы с опцией **Интенсивная** стирка произведена в соответствии со стандартом EN 60456 и IEC 60456.

4. Без складок

- Выберите данную опцию, если хотите избежать глубоких складок после отжима.

Использование стиральной машины

F1256L/ND(0-9) / F1056L/ND(0-9) / F8056L/ND(0-9) / F1258L/ND(0-9) / F1058L/ND(0-9) / F8058L/ND(0-9)

Внешний вид панели управления для моделей:

F1256ND(0-9) / F1056ND(0-9) / F8056ND(0-9) / F1258ND(0-9) / F1058ND(0-9) / F8058ND(0-9)

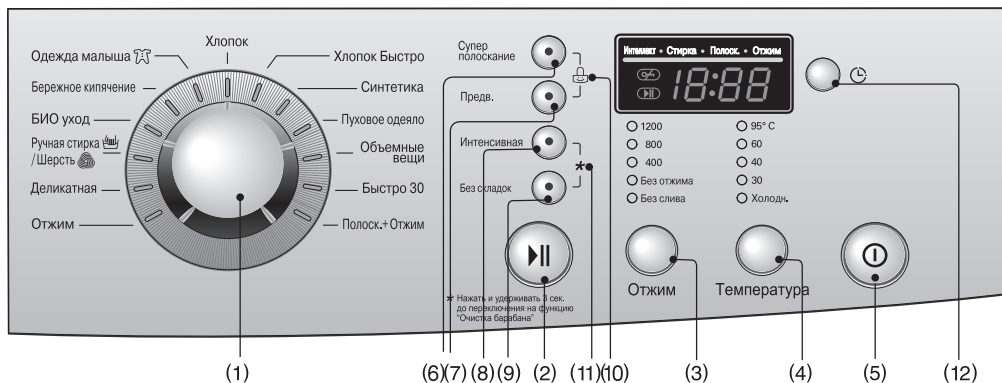

(1) Диск: Режим стирки

(2) Кнопка: Старт/пауза

(3) Кнопка: Отжим

(4) Кнопка: Температура

(5) Кнопка: Питание

(6) Кнопка: Суперполоскание

(7) Кнопка: Предв.

(8) Кнопка: Интенсивная

(9) Кнопка: Без складок

(10) Блокировка от детей

(11) Очистка барабана

(12) Кнопка: Режим таймера / Звуковой сигнал

Режимы стирки

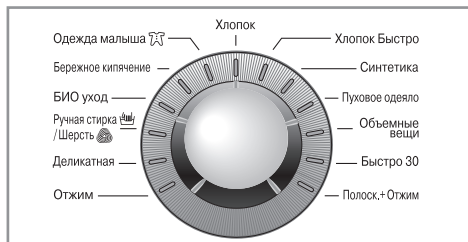

- Машина поддерживает 13 режимов стирки в зависимости от типа ткани.
- При включении питания стиральная машина автоматически переходит в режим ХЛОПОК.
- При повороте диска режим стирки будет меняться в следующем порядке: ХЛОПОК – ХЛОПОК БЫСТРО – СИНТЕТИКА – ПУХОВОЕ ОДЕЯЛО – ОБЪЕМНЫЕ ВЕЩИ – БЫСТРО 30 – ПОЛОСК.+ОТЖИМ – ОТЖИМ – ДЕЛИКАТНАЯ – РУЧНАЯ СТИРКА/ШЕРСТЬ – БИО УХОД – БЕРЕЖНОЕ КИПЯЧЕНИЕ – ОДЕЖДА МАЛЫША.
- Индикатор на панели управления показывает, выбран ли этот режим.

Рекомендации по выбору режима стирки в зависимости от типа ткани приведены на странице 13.

Режим таймера



УСТАНОВКА ТАЙМЕРА

- Нажмите кнопку **Питание**;
- Выберите необходимый режим стирки и опции, если необходимо;
- Нажмите кнопку **Режим таймера** и установите желаемое время окончания стирки;
- Нажмите кнопку **Старт/пауза** (символ “:” начнет мигать).
- После нажатия кнопки **Режим таймера** на дисплее будет показано время 3:00. Максимально допустимое значение таймера – 19 часов, минимально допустимое – 3 часа.
- Каждое последующее нажатие кнопки **Режим таймера** увеличивает значение таймера на один час.
- Для отмены режима таймера нажмите кнопку **Питание**.
- Значение таймера – это планируемое время окончания стирки или выбранного этапа (стирка, полоскание, отжим).
- В зависимости от условий подачи воды и ее температуры реальное время окончания стирки может отличаться от заданного значения таймера.

Использование стиральной машины

F1256L/ND(0-9) / F1056L/ND(0-9) / F8056L/ND(0-9) / F1258L/ND(0-9) / F1058L/ND(0-9) / F8058L/ND(0-9)

Внешний вид панели управления для моделей:

F1256LD(0-9) / F1056LD(0-9) / F8056LD(0-9) / F1258LD(0-9) / F1058LD(0-9) / F8058LD(0-9)



Температура воды

- 95 C
- 60
- 40
- 30
- Холодн.



Температура

• Кнопка **Температура** предназначена для выбора температуры воды.

- **Холодная**
- 30° C / 40° C / 60° C / 95° C

Допустимые значения температуры воды в зависимости от выбранного режима стирки подробно приведены на странице 13.

Индикаторы на панели управления показывают выбранную температуру воды.

Оставшееся время

- В режиме таймера на дисплее отображается время, оставшееся до окончания работы.
- В процессе стирки на дисплее отображается время, оставшееся до окончания стирки.
- Примерное время в зависимости от режима стирки приведено ниже:
 - ХЛОПОК (60° C / 95° C): около 1 часа 55 / 49 минут
 - ХЛОПОК БЫСТРО: около 1 часа 35 минут
 - СИНТЕТИКА: около 1 часа 19 минут
 - ДЕЛИКАТНАЯ: около 51 минуты
 - РУЧНАЯ СТИРКА/ШЕРСТЬ: около 49 минут
 - ПУХОВОЕ ОДЕЯЛО: около 1 часа 31 минуты
 - БЫСТРО 30: около 30 минут
 - БИО УХОД: около 2 часов 27 минут
 - ОДЕЖДА МАЛЫША: около 2 часов 24 минут
 - БЕРЕЖНОЕ КИПЯЧЕНИЕ: около 2 часов 17 минут
 - ОБЪЕМНЫЕ ВЕЩИ: около 59 минут
 - ПОЛОСК.+ОТЖИМ: около 23 минут
- Время стирки и температура воды могут отличаться от указанного в зависимости от количества загруженной одежды, давления воды, а также других условий.
- Время отображаемое на дисплее может сбрасываться в процессе стирки (макс. — 60 мин.) в зависимости от времени нагрева воды до заданной температуры.
- При нарушении баланса или при запуске программы удаления пены время стирки может быть увеличено (максимальное увеличение – 45 мин.).



использование стиральной машины

F1256L/ND(0-9) / F1056L/ND(0-9) / F8056L/ND(0-9) / F1258L/ND(0-9) / F1058L/ND(0-9) / F8058L/ND(0-9)

Отжим



F8056LD/ND(0-9)
F8056LND/ND(0-9)



F1056LD/ND(0-9)
F1056LND/ND(0-9)



F1256LD/ND(0-9)
F1256LND/ND(0-9)

- Кнопка **Отжим** предназначена для выбора скорости вращения барабана при отжиме. Скорость отжима измеряется в оборотах в минуту.

1. Выбор скорости отжима

- Допустимые значения скорости отжима в зависимости от выбранного режима стирки приведены ниже.

F8056LD(0-9) / F8056LD(0-9) / F8056LD(0-9) / F8056ND(0-9) / F8056ND(0-9) / F8056ND(0-9)

- ХЛОПОК / ХЛОПОК БЫСТРО / ОБЪЕМНЫЕ ВЕЩИ / БЫСТРО 30 / ПОЛОСК.+ОТЖИМ / БИО УХОД.

Без слива - Без отжима - 400 - 600 - 800.

- СИНТЕТИКА / ПУХОВОЕ ОДЕЯЛО / ДЕЛИКАТНАЯ / РУЧНАЯ СТИРКА/ШЕРСТЬ / БЕРЕЖНОЕ КИПЯЧЕНИЕ / ОДЕЖДА МАЛЫША.

Без слива - Без отжима - 400 - 600.

F1056LD(0-9) / F1056LD(0-9) / F1056LD(0-9) / F1056ND(0-9) / F1056ND(0-9) / F1056ND(0-9)

- ХЛОПОК / ХЛОПОК БЫСТРО / ОБЪЕМНЫЕ ВЕЩИ / БЫСТРО 30 / ПОЛОСК.+ОТЖИМ / БИО УХОД.

Без слива - Без отжима - 400 - 800 - 1000.

- СИНТЕТИКА / ПУХОВОЕ ОДЕЯЛО / ДЕЛИКАТНАЯ / РУЧНАЯ СТИРКА/ШЕРСТЬ / БЕРЕЖНОЕ КИПЯЧЕНИЕ / ОДЕЖДА МАЛЫША.

Без слива - Без отжима - 400 - 800.

F1256LD(0-9) / F1256LD(0-9) / F1256LD(0-9) / F1256ND(0-9) / F1256ND(0-9) / F1256ND(0-9)

- ХЛОПОК / ХЛОПОК БЫСТРО / ОБЪЕМНЫЕ ВЕЩИ / БЫСТРО 30 / ПОЛОСК.+ОТЖИМ / БИО УХОД.

Без слива - Без отжима - 400 - 800 - 1200.

- СИНТЕТИКА / ПУХОВОЕ ОДЕЯЛО / ДЕЛИКАТНАЯ / РУЧНАЯ СТИРКА/ШЕРСТЬ / БЕРЕЖНОЕ КИПЯЧЕНИЕ / ОДЕЖДА МАЛЫША.

Без слива - Без отжима - 400 - 800.

2. Без отжима

- Если выбран этот режим, барабан будет остановлен после слива воды.

Индикатор на панели управления показывает, выбран ли этот режим.

3. Без слива

- Если Вам необходимо уйти, а стирка еще не закончилась, Вы можете выбрать функцию **Без слива** последовательным нажатием на кнопку **Отжим**. После полного цикла стирки и полоскания машина не будет сливать воду. Это позволит вашим вещам оставаться в воде и не мяться.
- Если у Вас включен режим **Без слива**, а Вы хотите его отменить, нажмите на кнопку **Старт/пауза** для отмены режима **Без слива** и включения скорости отжима или программы.
- Для того, чтобы запустить программу, нажмите на кнопку **Старт/пауза** ещё раз.

Использование стиральной машины

F1256L/ND(0-9) / F1056L/ND(0-9) / F8056L/ND(0-9) / F1258L/ND(0-9) / F1058L/ND(0-9) / F8058L/ND(0-9)

Дисплей

1. Блокировка от детей

- При включенном режиме блокировки от детей на дисплее отображаются буквы "CL".
- Режим **Блокировка от детей** включается одновременным нажатием и удерживанием около трех секунд кнопок, обозначенных символом "☰".

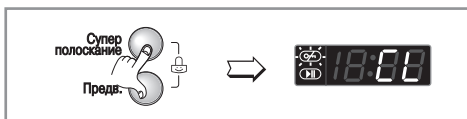

- Когда установлена блокировка от детей, все кнопки не работают, за исключением кнопки **Питание**.
- Для выхода из режима блокировки повторно одновременно нажмите и удерживайте кнопки, обозначенные символом "☰" (около 3 сек.).

2. Очистка барабана

Режим **Очистка барабана** доступен только для моделей: F1256ND(0-9) / F1056ND(0-9) / F8056ND(0-9) / F1258ND(0-9) / F1058ND(0-9) / F8058ND(0-9).

- При включенном режиме Очистка барабана на дисплее отображаются буквы "tCL".



- Режим **Очистка барабана** может быть установлен путем одновременного нажатия и удерживания кнопок, обозначенных символом "—*—".
- Когда выбран режим **Очистка барабана**, все кнопки, за исключением **Питание** и **Старт/Пауза**, заблокированы.

Подробное описание функций "Очистка барабана" и "Блокировка от детей" приведены на странице 24.

3. Завершение стирки



- При завершении процесса стирки на дисплее отображается надпись "End".

4. Индикация результатов самопроверки

- При возникновении неполадок в работе стиральной машины на дисплее отображается тип обнаруженных неполадок:

"PE": давление воды выходит за допустимые пределы

"FE": переполнение водой

"dE": дверца не закрыта

"LE": перегрузка электродвигателя

"CE": перегрузка электродвигателя

"IE": ("Нет подачи воды"): проблемы с подачей воды

"OE": ("Нет слива воды"): проблемы с дренажем

"UE": ("Нет отжима"): нарушение баланса

"tE": недопустимая температура воды

"PF": сбой в подаче электроэнергии в сети.

Если на дисплее отображаются какие-либо из этих символов, обратитесь к разделу "Устранение неполадок" на странице 29.



использование стиральной машины

F1257L/ND(0-9) / F1057L/ND(0-9) / F1259L/ND(0-9) / F1059L/ND(0-9)

■ Рекомендуемые режимы стирки в зависимости от типа ткани

Режим	Дополнительная информация	Температура (рекоменд.)	Максимальная загрузка	
			5 кг	6 кг
ХЛОПОК	<i>*Всегда проверяйте, предназначено ли данное белье для стирки в стиральной машине.</i> Белый хлопок, льняные полотенца и простыни.	95°C	Номинал	Номинал
	Цветные ткани (рубашки, пижамы и т.п.) и слабо загрязненный белый хлопок (нижнее белье).	60°C (Холодная, 30°C, 40°C)		
ХЛОПОК БЫСТРО	Для слабозагрязненных тканей из хлопка.	40°C (Холодная, 30°C, 60°C)	Не более 1.5 кг	Не более 2.0 кг
СИНТЕТИКА	Полиамид, акрил, полиэстер.			
ДЕЛИКАТНАЯ	Нежные и тонкие ткани, легко поддающиеся повреждениям (блузки, тюли).	40°C (Холодная, 30°C)	Не более 1.0 кг	Не более 1.5 кг
ШЕРСТЬ  / ШЁЛК	Шерстяные изделия, шелк, который можно стирать в машине.			
РУЧНАЯ СТИРКА 	Изделия с маркировкой "Ручная стирка".			
БЫСТРО 30	Тип ткани такой же, как при режимах ХЛОПОК, СИНТЕТИКА. Время стирки 30 минут.	30°C (Холодная, 40°C)		
ОБЪЕМНЫЕ ВЕЩИ	Объемные вещи: одеяла, подушки, диванные покрытия с легким ворсом и вышивкой.	40°C (Холодная, 30°C)	1 большой предмет одежды или любая другая объемная вещь.	
ОДЕЖДА МАЛЫША 	Детское бельё.	60°C (40°C, 95°C)	Не более 3.0 кг	Не более 4.0 кг



WOOLMARK

Стиральные машины LG прошли сертификацию на соответствие стандарту WOOLMARK. Этот сертификат предусматривает специальный режим стирки, который гарантирует максимально бережное отношение к шерстяным и деликатным вещам.

Опции

- | | |
|-------------------------------------|-----------------------------------------|
| <input type="radio"/> Био | <input type="radio"/> Полоск.+Без слива |
| <input type="radio"/> Замачивание | <input type="radio"/> Норма+Без слива |
| <input type="radio"/> Предв. | <input type="radio"/> Супер полоскание |
| <input type="radio"/> Полоск.+Отжим | <input type="radio"/> Полоск.+ |
| <input type="radio"/> Только отжим | <input type="radio"/> Норма |

Рекоменд.

Полоск.

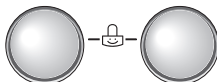

- Для улучшения качества стирки и полоскания Вы можете использовать дополнительные опции.
- Последовательным нажатием на соответствующую кнопку Вы можете выбрать необходимую опцию. Световой индикатор выбранной опции загорится.
- Доступность той или иной дополнительной опции зависит от выбранного режима стирки и температуры.
- При выборе некоторых режимов стирки рекомендуемые опции выставляются по умолчанию.

1. Био

- Для удаления пятен протеинового происхождения (вино, кровь, шоколад) Вы можете выбрать данную опцию.

2. Замачивание

- Используйте этот режим для нормальной стирки или сильнозагрязненного белья.
- Может использоваться в программах ХЛОПОК, ХЛОПОК БЫСТРО, СИНТЕТИКА.

3. Предварительная стирка

- Это процесс предварительной стирки, осуществляемый за короткий промежуток времени перед основным циклом.
- Опция **Предварительная стирка** идеально подходит для удаления сильных загрязнений, например, на воротничках, манжетах рубашек.
- Моющее средство для предварительной стирки загружается в специальный отсек.

4. Полоскание+Отжим

- Используйте данную опцию для цикла полоскания и последующего отжима.

5. Только отжим

- Если Вам необходим только отжим, выберите данную опцию.

6. Полоск.+Без слива

- Данная опция дает возможность выбора двух опций одновременно: **Полоск.+** (один дополнительный цикл полоскания) и опции **Без слива**, при которой машина после последнего полоскания не будет сливать воду.

7. Норма+Без слива

- Данная опция дает возможность выбора двух опций одновременно: **Норма** (2 или 3 дополнительных цикла полоскания) и опции **Без слива**, при которой машина после последнего полоскания не будет сливать воду.

8. Суперполоскание

- К основному циклу полоскания (количество полосканий в зависимости от выбранного режима) добавляется еще одно полоскание, которое производится в теплой воде (~40°), что способствует полному растворению и вымыванию остатков моющего средства из волокон ткани.
- Опцию **Суперполоскание** возможно выбрать только на режимах ХЛОПОК, ХЛОПОК БЫСТРО, СИНТЕТИКА, ОДЕЖДА МАЛЫША.
- При выборе режима ОДЕЖДА МАЛЫША данная опция устанавливается автоматически.

9. Полоскание+

- Для высокой эффективности при полоскании Вы можете выбрать данную опцию.
- К основному циклу стирки добавится одно полоскание.

10. Норма

- 3 полоскания в режимах ХЛОПОК, ХЛОПОК БЫСТРО, СИНТЕТИКА, ОДЕЖДА МАЛЫША.
- 2 полоскания в режимах РУЧНАЯ СТИРКА, БЫСТРО 30, ШЕРСТЬ/ШЕЛК, ДЕЛИКАТНАЯ, ПУХОВОЕ ОДЕЯЛО.

Использование стиральной машины

F1257L/ND(0-9) / F1057L/ND(0-9) / F1259L/ND(0-9) / F1059L/ND(0-9)

Внешний вид панели управления для моделей: F1257ND(0-9) / F1057ND(0-9) / F1259ND(0-9) / F1059ND(0-9)

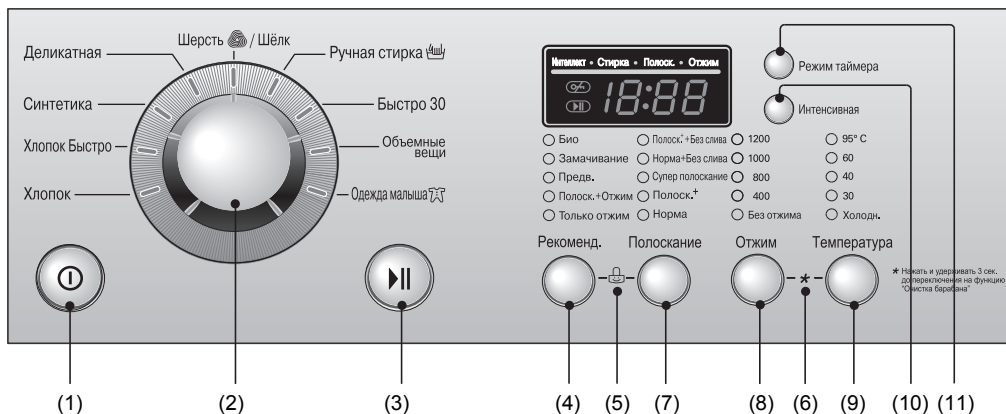

- (1) Кнопка: Питание
 (2) Диск: Режим стирки
 (3) Кнопка: Старт/пауза
 (4) Кнопка: Рекоменд.

- (5) Блокировка от детей
 (6) Очистка барабана
 (7) Кнопка: Полоскание
 (8) Кнопка: Отжим

- (9) Кнопка: Температура
 (10) Кнопка: Интенсивная
 (11) Кнопка: Режим таймера / Звуковой сигнал

Режимы стирки

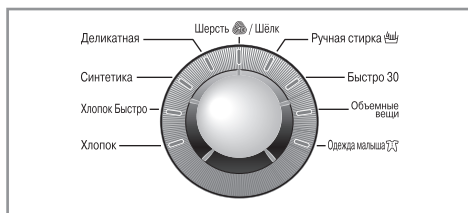

- Машина поддерживает 9 режимов стирки в зависимости от типа ткани.
- При включении питания стиральная машина автоматически переходит в режим ХЛОПОК.
- При повороте диска режим стирки будет меняться в следующем порядке:
 ХЛОПОК – ХЛОПОК БЫСТРО – СИНТЕТИКА – ДЕЛИКАТНАЯ – ШЕРСТЬ/ШЕЛК – РУЧНАЯ СТИРКА – БЫСТРО 30 – ОБЪЕМНЫЕ ВЕЩИ – ОДЕЖДА МАЛЫША.

Рекомендации по выбору режима стирки в зависимости от типа ткани приведены на странице 19.

Оставшееся время

- В режиме таймера на дисплее отображается время, оставшееся до окончания работы.
- В процессе стирки на дисплее отображается время, оставшееся до окончания стирки.
- Примерное время в зависимости от режима стирки приведено ниже:
 - ХЛОПОК (60°C / 95°C): около 1 часа 45 / 59 минут
 - ХЛОПОК БЫСТРО: около 1 часа 30 минут
 - СИНТЕТИКА: около 1 часа 50 минут
 - ДЕЛИКАТНАЯ: около 1 часа
 - ШЕРСТЬ/ШЕЛК: около 56 минут
 - РУЧНАЯ СТИРКА: около 56 минут
 - ОБЪЕМНЫЕ ВЕЩИ: около 1 часа 26 минут
 - БЫСТРО 30: около 30 минут
 - ОДЕЖДА МАЛЫША: около 2 часов 20 минут
- Время стирки и температура воды могут отличаться от указанного в зависимости от количества загруженной одежды, давления воды, а также других условий.
- Время отображаемое на дисплее может сбрасываться в процессе стирки (макс. – 60 мин.) в зависимости от времени нагрева воды до заданной температуры.
- При нарушении баланса или при запуске программы удаления пены время стирки может быть увеличено (макс. – 45 мин.).

Использование стиральной машины

F1257L/ND(0-9) / F1057L/ND(0-9) / F1259L/ND(0-9) / F1059L/ND(0-9)

Внешний вид панели управления для моделей: F1257LD(0-9) / F1057LD(0-9) / F1259LD(0-9) / F1059LD(0-9)



Режим таймера



УСТАНОВКА ТАЙМЕРА

- Нажмите кнопку **Питание**;
- Выберите необходимый режим стирки и опции, если необходимо;
- Нажмите кнопку **Режим таймера** и установите желаемое время окончания стирки;
- Нажмите кнопку **Старт/пауза** (символ " : " начнет мигать).
- После нажатия кнопки **Режим таймера** на дисплее будет показано время 3:00. Максимально допустимое значение таймера – 19 часов, минимально допустимое – 3 часа.
- Каждое последующее нажатие кнопки **Режим таймера** увеличивает значение таймера на один час.
- Для отмены режима таймера нажмите кнопку **Питание**.
- Значение таймера – это планируемое время окончания стирки или выбранного этапа (стирка, полоскание, отжим).
- В зависимости от условий подачи воды и ее температуры реальное время окончания стирки может отличаться от заданного значения таймера.

Интенсивная



- В случае если одежда сильно загрязнена, воспользуйтесь опцией **Интенсивная**.

- Выбрав опцию **Интенсивная**, время стирки может быть увеличено в зависимости от выбранной программы.
- Для использования данной опции, нажмите кнопку этой опции один раз до начала программы стирки.
- Установка программы с опцией **Интенсивная** стирка произведена в соответствии со стандартом EN 60456 и IEC 60456.

Температура воды



- Кнопка **Температура** предназначена для выбора температуры воды.
- **Холодная**
- 30°C / 40°C / 60°C / 95°C
- Индикаторы на панели управления показывают выбранную температуру воды.

Допустимые значения температуры воды в зависимости от выбранного режима стирки подробно приведены на странице 19.

Отжим

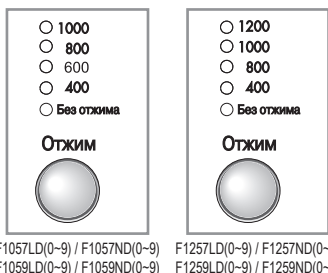

- Кнопка **Отжим** предназначена для выбора скорости вращения барабана при отжиме. Скорость отжима измеряется в оборотах в минуту.

1. Выбор скорости отжима

- Допустимые значения скорости отжима в зависимости от выбранного режима стирки приведены ниже.
- F1057LD(0-9) / F1057ND(0-9) / F1059LD(0-9) / F1059ND(0-9)
- ХЛОПОК / ХЛОПОК БЫСТРО / БЫСТРО 30.
Без отжима - 400 - 600 - 800 - 1000.
- СИНТЕТИКА / ДЕЛИКАТНАЯ / ШЕРСТЬ/ШЁЛК / РУЧНАЯ СТИРКА / ПУХОВОЕ ОДЕЯЛО / ОДЕЖДА МАЛЫША.
Без отжима - 400 - 600 - 800.
- F1257LD(0-9) / F1257ND(0-9) / F1259LD(0-9) / F1259ND(0-9)
- ХЛОПОК / ХЛОПОК БЫСТРО / БЫСТРО 30.
Без отжима - 400 - 800 - 1000 - 1200.
- ПУХОВОЕ ОДЕЯЛО / ОДЕЖДА МАЛЫША / СИНТЕТИКА.
Без отжима - 400 - 800 - 1000.
- ДЕЛИКАТНАЯ / ШЕРСТЬ/ШЁЛК / РУЧНАЯ СТИРКА.
Без отжима - 400 - 800.

2. Без отжима

- Если выбран этот режим, барабан будет остановлен после слива воды.

Индикатор на панели управления показывает, выбран ли этот режим.

Дисплей

1. Блокировка от детей



- При включенном режиме **Блокировки от детей** на дисплее отображаются буквы "CL".

2. Очистка барабана

Режим **Очистка барабана** доступен только для моделей: **F1257ND(0-9)**, **F1057ND(0-9)**, **F1259ND(0-9)**, **F1059ND(0-9)**



- При включенном режиме **Очистка барабана** на дисплее отображаются буквы "ccl".

Подробное описание функций "Очистка барабана" и "Блокировка от детей" приведены на странице 24.

3. Завершение стирки



- При завершении процесса стирки на дисплее отображается надпись "End".

4. Индикация результатов самопроверки

- При возникновении неполадок в работе стиральной машины на дисплее отображается тип обнаруженных неполадок:
 - "PE": давление воды выходит за допустимые пределы
 - "FE": переполнение водой
 - "dE": дверца не закрыта
 - "LE": перегрузка электродвигателя
 - "CE": перегрузка электродвигателя
 - "IE": ("Нет подачи воды"): проблемы с подачей воды
 - "OE": ("Нет слива воды"): проблемы с дренажем
 - "UE": ("Нет отжима"): нарушение баланса
 - "tE": недопустимая температура воды
 - "PF": сбой в подаче электроэнергии в сети.

Если на дисплее отображаются какие-либо из этих символов, обратитесь к разделу "Устранение неполадок" на странице 29.

Использование стиральной машины

*Расположение кнопок и отображение символов на дисплее могут отличаться в зависимости от модели.

Блокировка от детей

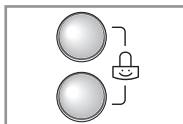

Эта функция предназначена для блокирования всех кнопок во избежание случайного изменения программы стирки детьми.

- Режим блокировки от детей включается одновременным нажатием двух кнопок, обозначенных символом "🔒" (около трех секунд).

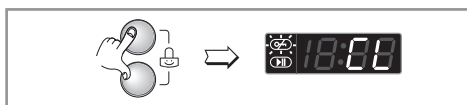

- Когда установлена блокировка от детей, все кнопки не работают, за исключением кнопки **Питание**.

Для выхода из режима блокировки повторно нажмите и удерживайте в течении 3 секунд кнопки, обозначенные символом "🔒".

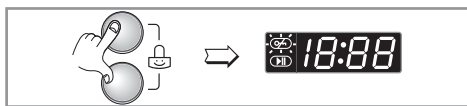

- При необходимости изменения режима работы в режиме блокировки от детей выполните следующие действия:
 - Одновременно нажмите соответствующие кнопки, обозначенные символом "🔒", и удерживайте около трех секунд.
 - Нажмите кнопку **Старт/Пауза**.
 - Выберите нужный режим работы и повторно нажмите кнопку **Старт/Пауза**.



- Режим блокировки от детей может быть включен в любое время. Он будет автоматически отключен по окончании стирки.

Очистка барабана

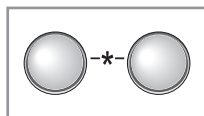

Режим **Очистка барабана** предназначен для поддержания гигиенической чистоты внутренних частей стиральной

машины. Специально разработанный цикл способствует удалению нерастворимых частиц (песок, волокна ткани и прочее), оседающих на поверхности пластикового бака и барабана после стирки.

Регулярное использование цикла **Очистка барабана** предотвращает появление неприятных запахов, гарантируя свежесть и чистоту Вашей одежды.

Использование:

1. Достаньте всю одежду из стиральной машины и закройте дверцу.
2. Нажмите кнопку **Питание**.
3. Одновременно нажмите и удерживайте в течении 3 сек. кнопки, обозначенные символом "★", до появления на дисплее надписи "t c L" ("Очистка барабана").



4. Нажмите кнопку **Старт/Пауза** для запуска режима, на панели загорится индикатор **Предв.** стирки.
5. После завершения Очистки барабана (примерное время цикла 1 час 35 мин.) оставьте дверцу открытой для просушки всех внутренних частей.

▲ ВНИМАНИЕ Не используйте какие-либо чистящие средства (в том числе для удаления накипи) или стиральный порошок при запуске данного режима. Возможно чрезмерное образование пены, что может привести к протечкам воды.

Описание программного цикла:

1. Предварительная очистка: режим **Предв.**
2. Основная очистка:
 - вращение барабана 50 → 150 об./мин.;
 - температура 60°C.
3. Полоскание: 2 раза.
4. Отжим.

Д ля информации

■ Значения основных пиктограмм, указанных на бирках одежды

Всегда обращайте внимание на маркировку на одежде.

Соблюдая при стирке рекомендации производителя одежды, Вы долгое время сможете сохранять ее первоначальный вид и износоустойчивость.

Символ	Описание	Рекомендации	Прочие символы
	Обычная стирка		Химическая и сухая чистка Разрешены все возможные методы чистки Чистка на основе перхлорэтилена Чистка на основе специальных растворителей
	Стирка белья с кипячением	Белое из хлопка и льна или цветное, стойкое к кипячению.	
	Стирка цветного белья при 60°C	Цветное белье, не стойкое к кипячению, например, тонкое белье из хлопка или полиэфирных тканей.	
	Стирка белья в теплой воде (Щадящий режим стирки)	Стирка с нейтральными моющими средствами и стирка цветного белья при 40°C. Например, темное цветное или пестрое белье из хлопка, полиэфирных или меланжевых тканей, тонкое белье из вискозы и синтетических волокон.	Черта под кружком с буквой указывает на необходимость подвергать изделие щадящей чистке
	Стирка в теплой, почти холодной воде	Стирка с нейтральными моющими средствами. Например, шерстяные изделия, пригодные для стирки в стиральной машине.	
	Ручная стирка	Текстильные изделия, не подлежащие стирке в стиральной машине. Температура стирки 30–40°C в зависимости от изделия.	Не подвергать химчистке Допустима электросушка
	Не стирать	Изделия, несущие на себе этот знак, не подлежат стирке. Следует использовать химическую чистку.	
	Отбеливание		Сушить при нормальной температуре Щадящая сушка (при низкой температуре) Запрещено использование электросушки
	Отбеливание хлором	Хорошо смоченное белье подержать 1–2 часа в холодном хлорном растворе (10–20 мл раствора на 1 л воды), после чего прополоскать до исчезновения запаха хлора. Затем стирать с использованием моющих средств при указанной температуре.	
	Не отбеливать	Не хлорировать и не использовать хлорсодержащих моющих средств и стиральных порошков с отбеливателями.	
	Глажение		Вертикальная сушка Сушка на горизонтальной поверхности
	Гладить при высокой температуре (макс. 200°C)	Хлопок, лен, текстильные изделия во влажном состоянии.	
	Гладить при средней температуре (макс. 150°C)	Хлопок, шелк, полиэфир, вискоза. Гладить через слегка увлажненную ткань или утюгом с паровлажнителем.	Сушка без отжима Отбеливать только без хлора
	Не гладить при высокой температуре (макс. 110°C)	Полиакрил, полиамид, полиэстер, ацетат.	
	Не гладить		

Обслуживание

- * Во избежание поражения электричеством перед чисткой внутренних частей стиральной машины всегда отсоединяйте шнур питания от электрической розетки.
- * При утилизации прибора обрежьте провода питания и уничтожьте штепсельную вилку.
- * Сломайте замок двери, чтобы дети не могли случайно запереться внутри.

■ Фильтр поступающей воды

- Мигающие символы "i E" ("Нет подачи воды") или индикаторы **Предв.** и **Без складок** на панели управления означают, что вода не поступает в стиральную машину.
- Если вода слишком жесткая или содержит известковый осадок, фильтр поступающей воды может засориться. Поэтому рекомендуется время от времени его чистить.



■ Фильтр дренажного насоса

- * Дренажный фильтр задерживает нитки и мелкие предметы, которые могли остаться в одежде. В целях обеспечения бесперебойной работы стиральной машины регулярно проверяйте состояние этого фильтра.

▲ ВНИМАНИЕ

Перед тем, как открывать фильтр дренажного насоса, слейте остатки воды из дренажного шланга.

1. Откройте декоративную крышку (1) на нижней панели стиральной машины при помощи монетки. Освободите малый дренажный шланг, вытянув его на всю длину.
2. Используйте какую-либо емкость для стока воды. Выньте заглушку (2) малого дренажного шланга и дайте воде полностью стечь. Затем откройте фильтр дренажного насоса (3), повернув его против часовой стрелки.
3. Извлеките все посторонние предметы и прочистите фильтр (3). После чего вставьте фильтр (3) на место и, повернув его по часовой стрелке, плотно затяните. Закройте дренажный шланг заглушкой (2) и верните в исходное положение. Закройте крышку на нижней панели.

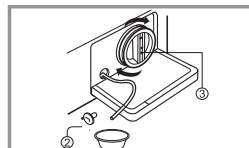
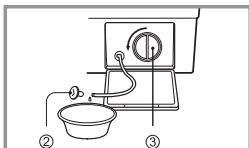
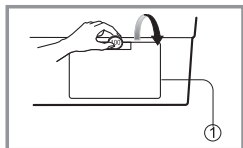

■ Уход за машиной зимой

Если стиральная машина находится в условиях, где возможно замерзание воды, для предотвращения повреждения машины выполните следующие действия:

1. Закройте кран подачи воды.
2. Отсоедините шланги подачи воды и дренажный шланг.
3. Подсоедините шнур питания к правильно заземленной электрической розетке.
4. Налейте 1 галлон (3,8 л) нетоксичного антифриза в пустой барабан. Закройте дверцу.
5. Включите режим вращения барабана на 1 минуту, чтобы слить всю воду. При этом антифриз будет удален не полностью.
6. Отключите шнур питания от электрической розетки, высушите барабан и закройте дверцу.
7. Выньте выдвижной ящик. Слейте остатки воды из его отделений и полностью его высушите. Поставьте ящик на место.
8. Оставьте стиральную машину в вертикальном положении.
9. Для удаления остатков антифриза из стиральной машины по окончании хранения включите машину и дайте ей выполнить полный цикл стирки с использованием стирального порошка. При этом не закладывайте в машину одежду.

О обслуживание

■ Выдвижной ящик

- * С течением времени стиральный порошок и смягчитель ткани образуют осадок в выдвижном ящике.
- Необходимо периодически промывать выдвижной ящик струей воды.
- При необходимости ящик можно вынуть из машины целиком. Для этого следует нажать на стопорную защелку и выдвинуть ящик.
- Для облегчения чистки верхнюю часть контейнера для смягчителя ткани можно снять.

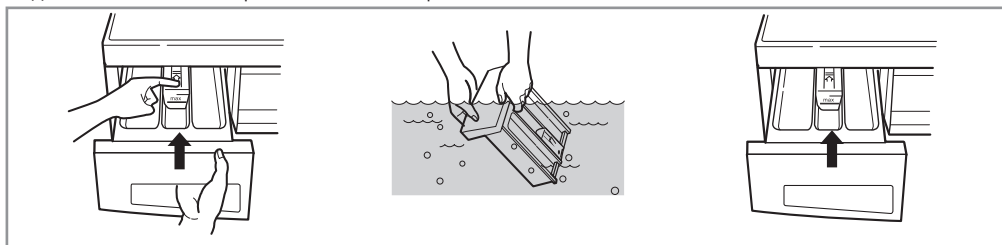

■ Выемка для выдвижного ящика

- * Порошок может накапливаться в выемке для ящика, поэтому следует время от времени чистить эту выемку.
- После окончания чистки поставьте на место выдвижной ящик и включите стиральную машину в режиме полоскания.

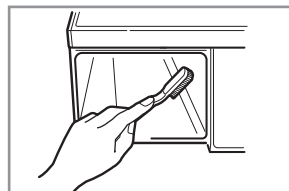

■ Барабан стиральной машины

- * Если в Вашем районе жесткая вода, применяйте специальные составы, очищающие от накипи в труднодоступных местах машины.
- * Хотя барабан стиральной машины изготавливается из нержавеющей стали, пятнышки ржавчины могут быть вызваны маленькими металлическими деталями (скрепками для бумаги, булавками), застрявшими в барабане.
- * Время от времени барабан стиральной машины должен очищаться.
- * Если Вы используете антинакипин, краситель или осветлитель, убедитесь, что он подходит для стиральной машины.
- Антинакипин может содержать компоненты, которые негативно влияют на некоторые части Вашей стиральной машины.
- Удалите пятна специальным средством для удаления пятен со стали.
- Никогда не используйте губки из стальной проволоки.

■ Чистка стиральной машины

1. Чистка внешних частей

Подобающий уход за стиральной машиной позволит продлить срок ее службы. Внешние части стиральной машины следует промывать теплой водой с нейтральным моющим средством, не содержащим абразивных частиц. После влажной чистки протрите машину чистой тряпкой и дайте ей высохнуть.

▲ ВНИМАНИЕ

Не протирайте машину этиловым спиртом, растворителями, хлорсодержащими средствами и другими подобными веществами.

2. Чистка внутренних частей

Промывайте внутренние части 1 стаканом (250 мл) отбеливателя, смешанного с 2 стаканами (500 мл) стирального порошка. Включите машину и дайте ей полностью выполнить программу стирки с использованием горячей воды. При необходимости повторите процедуру.

ЗАМЕЧАНИЕ







Для удаления осадка, оставленного жесткой водой, используйте только специально предназначенные для стиральных машин очистители.

устранение неполадок

* Данная стиральная машина оборудована системой самодиагностики, которая позволяет обнаружить неполадки на начальной стадии и предпринять соответствующие меры. Если стиральная машина функционирует неправильно или не работает вообще, проверьте следующие моменты, прежде чем обращаться в сервисную службу.

Симптом	Возможная причина	Решение
Дребезжание или звон	<ul style="list-style-type: none"> В барабан или в насос попали посторонние предметы, например, монетки. 	Остановите стиральную машину и проверьте барабан и фильтр дренажного насоса. Если при повторном включении машины шум не прекратится, обратитесь в службу поддержки клиентов LG (см. последнюю страницу).
Стук	<ul style="list-style-type: none"> Большое количество загруженного белья может вызвать постукивание. Как правило, это не свидетельствует о неполадках. 	Если звук не прекращается, возможно, нарушен баланс в барабане стиральной машины. Остановите стирку и переложите белье равномерно.
Вибрация	<ul style="list-style-type: none"> Не все транспортировочные болты и части упаковки удалены. Не все ножки плотно стоят на полу. Бельё в барабане стиральной машины распределено неравномерно. 	Если транспортировочные болты не были удалены при установке, следуйте инструкциям по удалению транспортировочных болтов в "Инструкции по установке". Отрегулируйте горизонтальное положение стиральной машины. Остановите стирку и переложите белье.
Протечки воды	<ul style="list-style-type: none"> Соединение шланга с краном или со стиральной машиной ослабло. Сливные трубы засорились. 	Проверьте и при необходимости затяните соединения шлангов. Прочистите сливные трубы. При необходимости вызовите водопроводчика.
Чрезмерное образование пены	<ul style="list-style-type: none"> Возможно засыпано слишком много порошка, или порошок неподходящего типа. 	Необходимо уменьшить количество моющего средства. Стиральный порошок должен соответствовать типу стиральной машины. Образование чрезмерного количества пены может привести к протечкам воды.
Вода не поступает в машину или поступает слишком медленно	<ul style="list-style-type: none"> Поступление воды не достаточно для работы машины. Кран подачи воды открыт не полностью. Водозаборный шланг сжат. 	<p>Попробуйте подключиться к другому крану.</p> <p>Откройте кран полностью. Распрямите шланг.</p>
Вода не стекает из стиральной машины или стекает слишком медленно	<ul style="list-style-type: none"> Фильтр поступающей воды засорился. Дренажный шланг сжат или засорен. Фильтр дренажного насоса засорен. 	<p>Прочистите фильтр поступающей воды.</p> <p>Прочистите и распрямите дренажный шланг.</p> <p>Прочистите фильтр дренажного насоса.</p>
Стиральная машина не включается	<ul style="list-style-type: none"> Шнур питания не подсоединен к электрической розетке или соединение ослабло. Кран подачи воды перекрыт. 	<p>Плотно подсоедините штепсельную вилку к электрической розетке.</p> <p>Откройте кран подачи воды.</p>
Барабан не вращается	<ul style="list-style-type: none"> Дверца закрыта неплотно. 	Закройте дверцу и нажмите кнопку Старт/Пауза . Возможно, машине после этого потребуются несколько минут, чтобы начать отжим. Отжим может начаться только при закрытой дверце.
Дверца не открывается		В целях безопасности во время работы машины дверца блокируется. Подождите две-три минуты перед тем, как открывать дверцу, чтобы дать время запорному механизму ее разблокировать.
Время стирки увеличилось		Время стирки может увеличиваться или уменьшаться в зависимости от количества загруженного белья, температуры воды и других условий. При нарушении баланса в барабане или при запуске программы удаления пены время стирки также может быть увеличено.

устранение неполадок

Симптом	Возможная причина	Решение
 ("Нет подачи воды")	<ul style="list-style-type: none"> • Поступление воды недостаточно для работы машины. • Кран подачи воды открыт не полностью. • Водозаборный шланг сдавлен. • Фильтр поступающей воды засорился. 	<p>Попробуйте подключиться к другому крану.</p> <p>Откройте кран полностью.</p> <p>Распрямите шланг.</p> <p>Прочистите впускной фильтр.</p>
 ("Нет слива воды")	<ul style="list-style-type: none"> • Дренажный шланг сдавлен или засорен. • Фильтр дренажного насоса засорен. 	<p>Прочистите и распрямите дренажный шланг.</p> <p>Прочистите фильтр дренажного насоса.</p>
 ("Нет отжима")	<ul style="list-style-type: none"> • Загружено слишком мало белья. • Загруженное белье распределено неравномерно. • Стиральная машина оборудована системой контроля баланса в барабане. При стирке тяжелых предметов, например, ковров или халатов, эта система может остановить вращение барабана. 	<p>Добавьте 1-2 похожих предмета для выравнивания загрузки в барабане.</p> <p>Переложите белье, чтобы обеспечить равномерное вращение.</p> <p>Если белье слишком мокрое по окончании отжима, добавьте маленькие предметы, чтобы выровнять загрузку белья в барабане, и повторите процесс отжима.</p>
	 <ul style="list-style-type: none"> • Дверца не закрыта 	<p>Закройте дверцу.</p> <p>Если надпись "dE" не исчезает, обратитесь в службу поддержки клиентов LG по бесплатным телефонным линиям (см. последнюю страницу).</p>
	<ul style="list-style-type: none"> • Надпись "tE" появляется при неполадках в температурном датчике воды. 	<p>Отключите машину от электрической сети и обратитесь в службу поддержки клиентов LG по бесплатным телефонным линиям (см. последнюю страницу).</p>
	<ul style="list-style-type: none"> • Надпись "FE" появляется при переполнении машины водой из-за неисправного клапана. 	<p>Закройте кран подачи воды.</p> <p>Отключите машину от электрической сети. Обратитесь в службу поддержки клиентов LG по бесплатным телефонным линиям (см. последнюю страницу).</p>
	<ul style="list-style-type: none"> • Надпись "PE" появляется при неполадках в датчике уровня воды. 	
	<ul style="list-style-type: none"> • Перегрузка электродвигателя. 	
	<ul style="list-style-type: none"> • Перегрузка электродвигателя. 	
	<ul style="list-style-type: none"> • Сбой в подаче электроэнергии в сети. 	

Д

ля заметок

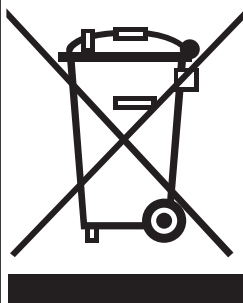

УТИЛИЗАЦИЯ СТАРОГО ОБОРУДОВАНИЯ

1. Символ на устройстве, изображающий перечеркнутое мусорное ведро на колесах, означает, что на изделие распространяется Директива 2002/96/ЕС.
2. Электрические и электронные устройства должны утилизироваться не вместе с бытовым мусором, а через специальные места, указанные правительственными или местными органами власти.
3. Правильная утилизация старого оборудования поможет предотвратить потенциально вредное воздействие на окружающую среду и здоровье человека.
4. Для получения более подробных сведений о порядке утилизации старого оборудования обратитесь в администрацию города, службу, занимающуюся утилизацией, или в магазин, где был приобретен прибор.

Гарантия не распространяется на:

- Визиты службы ремонта для обучения пользованию прибором.
- Если используется любое другое напряжение, кроме рекомендованного для машины.
- Если прибор поврежден в результате несчастного случая или стихийного бедствия.
- Если прибор поврежден в результате неправильной эксплуатации, не предусмотренной правилами инструкции.
- Если прибор используется до ознакомления с инструкцией или детали, входящие в комплект, заменяются.
- Если прибор поврежден из-за домашних животных или крыс, тараканов и т. д.
- Если появляются обычные для прибора шумы и вибрации: звук сливающейся воды, звук при отжиме, предупредительные сигналы.
- Гарантия не подразумевает установки прибора, присоединения шлангов.
- Гарантия не включает обслуживание, рекомендованное в инструкции.
- Поставщик не обязуется удалять из машины инородные объекты, включая насос, фильтры, гвозди, провода, шурупы и т. д.
- Поставщик не обязуется заменять пробки или менять кабели в доме.
- Поставщик не обязуется исправлять последствия неквалифицированного ремонта.
- Поставщик не обязуется возмещать ущерб личному имуществу, прямой или косвенной причиной которого послужила возможная неисправность прибора.
- Гарантия не распространяется в тех случаях, когда товар используется в коммерческих целях. (Например, места общественного пользования, такие как: гостиница, обучающий центр, сдаваемый внаем дом).



Изготовитель: ООО "ЛГ Электроникс РУС".
Россия, 143160, Московская обл., Рузский р-н,
с.п. Дороховское, 86 км Минского шоссе, д. 9.

8-800-200-7676	РОССИЯ
8-820-0071-1111	БЕЛАРУСЬ
8-0003-271	ЛАТВИЯ
8-800-30-800	ЛИТВА
800-9990	ЭСТОНИЯ
0-800-303-000	УКРАИНА
800-0071-0005	УЗБЕКИСТАН
8-8000-805-805	КЫРГЫЗСТАН
2255	КАЗАХСТАН (с мобильного GSM)

Служба Поддержки Клиентов LG