

ZANUSSI

ПЫЛЕСОС РУКОВОДСТВО ПО ЭКСПЛУАТАЦИИ



ZAN 1650

ZAN 1655

ZAN 1656

ZAN 1660

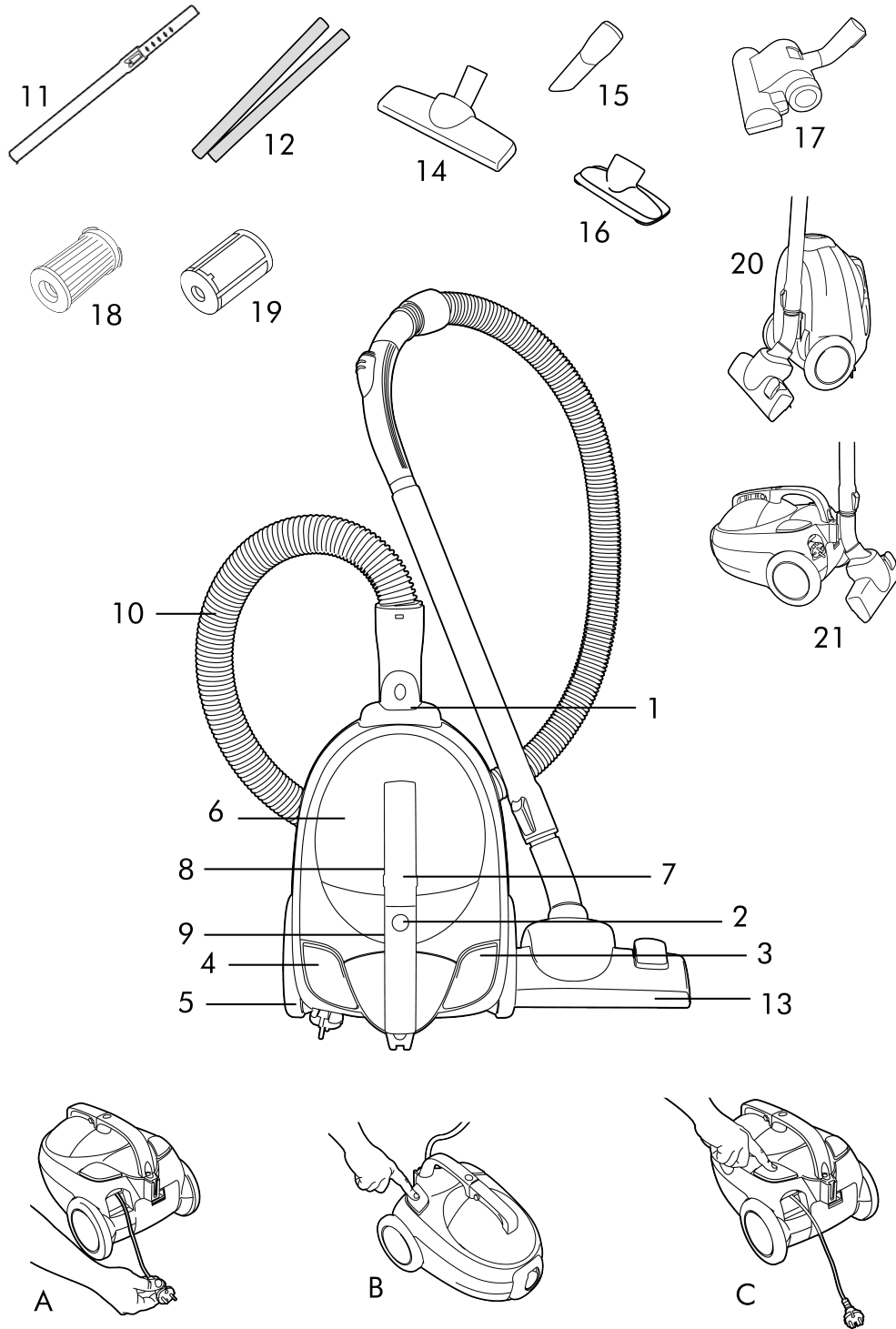



Menalux®

We care for homecare



CB 100



AC 01



FL 180



TU 21



BSL 20



AD 15

 From the Electrolux Group

www.menalux.com

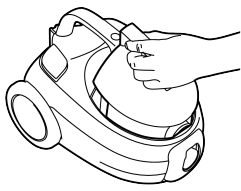

22

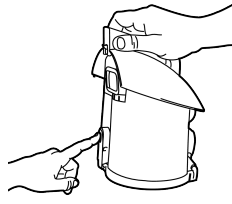

23

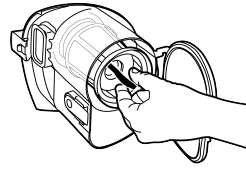

24

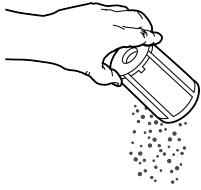

25

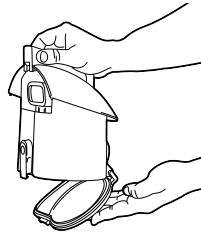

26

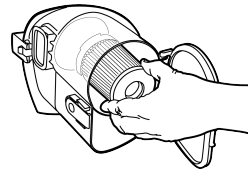

27

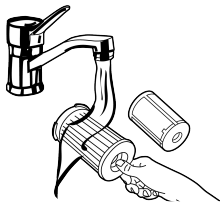

28

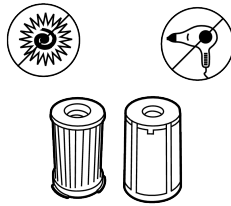

29

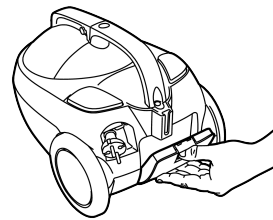

30

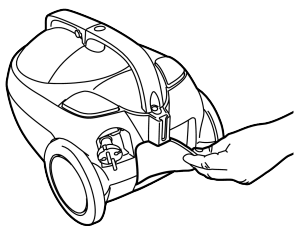

31

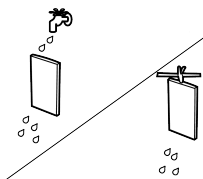

32

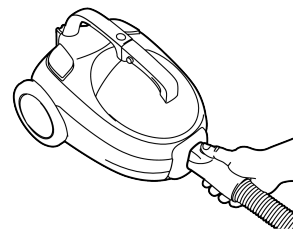

33

ZANUSSI ZAN1650, ZAN1655, ZAN1656, ZAN1660

Компания Zanussi является поставщиком линии пылесосов с различными принадлежностями, ассортимент которых представлен в настоящем руководстве. Описание конкретной модели и ее принадлежностей можно найти в соответствующем разделе.

ОПИСАНИЕ ДЕТАЛЕЙ

- | | |
|--|--|
| 1. Отверстие всасывания | |
| 2. Электронный индикатор фильтра | |
| 3. Кнопка On/Off (Вкл/Выкл) | |
| 4. Кнопка сматывания кабеля | |
| 5. Колесо | |
| 6. Пылесборник | |
| 7. Рукоятка пылесборника | |
| 8. Кнопка открывания пылесборника | |
| 9. Ручка для переноски | |
| 10. Шланг | |
| 11. Выдвижная трубка (ZAN1660) | |
| 12. Металлические трубки (2 шт.) (ZAN1650, ZAN1655, ZAN1656) | |
| 13. Насадка для пола двойного назначения (ZAN1650, ZAN1655, ZAN1660) | |
| 14. Насадка для підлоги (ZAN1656) | |
| 15. Щелевая насадка | |
| 16. Насадка для обивки (ZAN1650, ZAN1655, ZAN1660) | |
| 17. Турбонасадка (ZAN1660) | |
| 18. Сменный фильтр | |
| 19. Защитная сетка | |
| 20. Система вертикального хранения | |
| 21. Система горизонтального хранения | |

- Перед началом работы с пылесосом уберите с пола крупные и острые предметы во избежание случайного повреждения пылесборника и шланга.

ИНСТРУКЦИИ ПО ИСПОЛЬЗОВАНИЮ

- Перед началом работы убедитесь, что все фильтры установлены.
- A Размотайте кабель на достаточную длину и вставьте вилку кабеля электропитания в розетку. Идеальная длина кабеля при размотке обозначена меткой ЖЕЛТОГО ЦВЕТА. Не разматывайте кабель дальше, чем обозначено меткой КРАСНОГО ЦВЕТА.
- Б Включите пылесос нажатием кнопки ON/OFF (Вкл/Выкл). Полная мощность достигается пылесосом через 1-2 секунды после первого включения.
- В Разматывая кабель, нажимайте кнопку сматывания ногой; рукой направляйте кабель, предотвращая захлестывание и повреждение им предметов.

Уровень шума: 82,5 дБ (А)

ТЕХНИЧЕСКОЕ ОБСЛУЖИВАНИЕ

УДАЛЕНИЕ СОДЕРЖИМОГО ПЫЛЕСБОРНИКА

- Никогда не работайте с пылесосом в отсутствие пылесборника.
 - Пылесос оснащен электронным индикатором фильтра. Контейнер-пылесборник нужно опорожнить, если при включении на максимальную мощность электронный индикатор загорается при поднятой с пола насадке.
 - Индикатор мигает красным светом во время пользования пылесосом. Это нормально. Если пылесборник пуст, а индикатор все еще мигает, это значит, что фильтр засорился. В этом случае следуйте указаниям раздела "Замена или очистка фильтра".
- 22 Извлеките пылесборник, нажав на кнопки открывания по обеим сторонам рукоятки пылесборника.
- 23 Для открывания пылесборника и удаления его содержимого нажмите оранжевую кнопку.
- 24,25 Если необходимо, извлеките защитную сетку (24), чтобы стряхнуть пыль с ее поверхности (25).
- 26 Закрывая пылесборник, нажмите на его крышку до легкого щелчка.
- 22 Вставьте пылесборник обратно в пылесос и нажмите на него до щелчка.

ЗАМЕНА ФИЛЬТРОВ

- Замену фильтров необходимо выполнять как минимум раз в два года или по мере их загрязнения, определяемой визуально.
- Во избежание снижения мощности всасывания не работайте с пылесосом без установленных фильтров.
- Перед заменой фильтров выньте вилку кабеля электропитания из розетки.

МЕРЫ ПРЕДОСТОРОЖНОСТИ

- Внимательно прочтите данную инструкцию.
- Перед использованием изделия убедитесь, что напряжение электросети соответствует напряжению, указанному на табличке с техническими данными.
- Не включайте устройство, если его внешний вид позволяет предположить наличие в нем неисправности любого рода или если его кабель или вилка кабеля повреждены. Не пытайтесь ремонтировать устройство самостоятельно.
- По завершении работы или перед проведением чистки или техобслуживания устройства всегда вынимайте вилку кабеля электропитания из розетки.
- Никогда не оставляйте устройство включенным без присмотра. Не допускайте использования устройства детьми.
- Данное устройство предназначено для использования только в домашних условиях. Выполняйте все приведенные инструкции.
- При перемещении устройства не тяните его за кабель электропитания.
При отсоединении устройства от сети не тяните за кабель электропитания.
- Не используйте устройство для уборки влажных поверхностей и не допускайте засасывания жидкостей, грязи, пепла и горящих окурков.
Не используйте устройство в присутствии легковоспламеняющихся или взрывчатых веществ и газов.
- Не вынимайте вилку из розетки влажными руками.
- Не используйте пылесос слишком близко от обогревателей, батарей, плит и т.д.

- Компания Zanussi настоятельно рекомендует пользоваться фильтрами марки Menalux. Применение этих высококачественных пылесборников и фильтров гарантирует более длительный срок службы пылесоса Zanussi. Подробную информацию о продуктах марки Menalux можно найти на веб-сайте www.menalux.com.

ЗАМЕНА И ЧИСТКА СМЕННОГО ФИЛЬТРА

- 22 Извлеките пылесборник, нажав на кнопки открывания по обеим сторонам рукоятки пылесборника.
- 23 Для открывания пылесборника и удаления его содержимого нажмите оранжевую кнопку.
- 24 Снимите защитную сетку.
- 27 Извлеките сменный фильтр, повернув его против часовой стрелки.
- 25,28 Вытряхните мусор из фильтра и сетки в мусорное ведро (25). При необходимости фильтр и сетку можно промыть под струей холодной воды (28).
- 29 Оставьте их сохнуть примерно на 24 часа, а перед использованием убедитесь, что они высохли полностью. Не подвергайте их воздействию прямого солнечного света или высокотемпературной сушке (например феном).
- 27 Вставьте сменный фильтр обратно в пылесборник и поверните его по часовой стрелке до полной фиксации фильтра.
- 24 Поставьте защитную сетку на место, придавив ее к фильтру.
- 26 Закрывая пылесборник, нажмите на его крышку до легкого щелчка.
- 22 Вставьте пылесборник обратно в пылесос и нажмите на него до щелчка.

Код сменного фильтра: Menalux F110

ОЧИСТКА ВЫПУСКНОГО ФИЛЬТРА

- 30 Освободите фиксатор решетки фильтра.
- 31 Извлеките выпускной фильтр.
- 32 Промойте фильтр под струей воды, затем дайте ему полностью высохнуть.
- 31 Вставьте фильтр обратно в пылесос.
- 30 Зафиксируйте решетку фильтра.

Код выпускного фильтра: Menalux F110

ФИЛЬТРОВ MENALUX НЕТ В ПРОДАЖЕ?

Если продукцию марки Menalux трудно найти в магазинах вашего города, позвоните по телефону: (095) 956 2917, (095) 937 7837

ПОДСОЕДИНЕНИЕ ШЛАНГА К ОТВЕРСТИЮ ВСАСЫВАНИЯ И ЕГО ОТСОЕДИНЕНИЕ

- 33 Чтобы подсоединить шланг, необходимо вставить его в отверстие всасывания и нажать до щелчка. Чтобы отсоединить шланг от отверстия всасывания, необходимо нажать кнопку на конце шланга.

ЗАЩИТА ОКРУЖАЮЩЕЙ СРЕДЫ

- Старайтесь сдавать упаковочный материал и старые устройства на переработку.
- Упаковку из картона можно сдавать в пункты приема макулатуры.
- Полиэтиленовые пакеты следует сдавать для переработки в пункты приема пластикового сырья.
- Упаковку из пенопласта необходимо сдавать в пункты приема пенопластового сырья.

ПЕРЕРАБОТКА УСТРОЙСТВА ПО ЗАВЕРШЕНИИ СРОКА ЭКСПЛУАТАЦИИ

- Все пластиковые компоненты устройства несут на себе маркировку, обозначающую годность подобных материалов к переработке по завершении срока эксплуатации.
- Проясните порядок утилизации у местных властей. Засоренные и загрязненные фильтры.
- Пылесос выключается автоматически при засорении насадки, трубки, шланга или фильтра.
- В этом случае следует отключить пылесос от сети и дать ему остыть в течение 20-30 мин. Устраните засор или произведите очистку фильтра.
- Снова включите пылесос.



Символ  на изделии или на его упаковке указывает, что оно не подлежит утилизации в качестве бытовых отходов. Вместо этого его следует сдать в соответствующий пункт приемки электронного и электрооборудования для последующей утилизации. Соблюдая правила утилизации изделия, Вы можете предотвратить причинение окружающей среде и здоровью людей потенциального ущерба, который возможен, в противном случае, вследствие неподобающего обращения с подобными отходами. За более подробной информацией об утилизации этого изделия просьба обращаться к местным властям, в службу по вывозу и утилизации отходов или в магазин, в котором Вы приобрели изделие.