

## Návod k použití

Mraznička

## Instrukcja obsługi

Zamrażarka

## Посібник з експлуатації

Морозильна шафа

## Руководство по эксплуатации

Морозильный шкаф

## Kasutusjuhend

Sügavkülmik

## Naudojimo instrukcija

Šaldiklis

## Návod na použitie

Mraznička

## Használati útmutató

Fagyasztószejkény

## Instrucțiuni de utilizare

Congelator

## Navodilo za uporabo

Zamrzovalna omara

## Upute za uporabu

Ledenica

## Указание за употреба

фризер

CZ

PL

UA

RUS

EST

LT

SK

H

RO

SLO

HR

BG

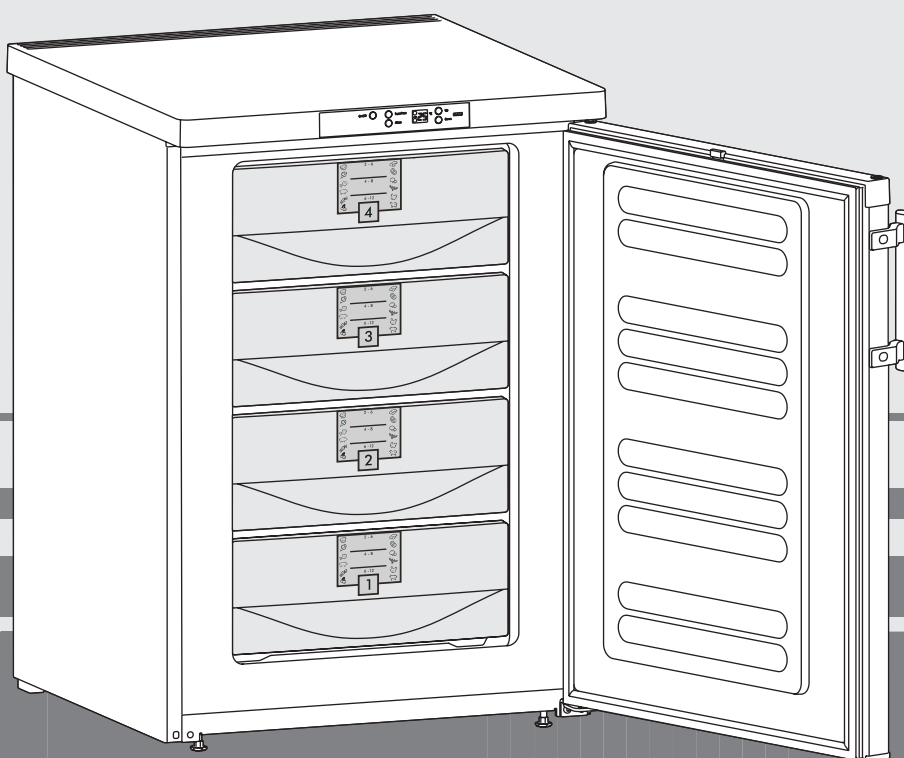

**7080 932-00**

GP(es) 14../13.. 1007

## Указания по утилизации

Упаковка изготовлена из материалов, пригодных для утилизации.

- Гофрированный картон/картон
- Фасонные детали из пеного полистирола
- Пленка из полиэтилена
- Бандажные ленты из полипропилена
- **Упаковочный материал – не игрушки для детей - опасность удушья пленкой!**
- Доставьте упаковку к общественному пункту сбора утиля.

**Отслужившие приборы:** такие приборы содержат материалы, представляющие ценность, и поэтому должны утилизироваться отдельно от несортированного бытового мусора.



- Отслужившие приборы надо привести в непригодное состояние. Для этого надо выдернуть сетевую вилку, оторвать питающий кабель и привести дверной замок в нерабочее состояние, чтобы дети не могли случайно закрыть себя изнутри.
- Следите за тем, чтобы при транспортировке отслужившего прибора не повредился контур охлаждения.
- Данные о содержащемся в приборе хладагенте можно найти на заводской табличке.
- Отслужившие приборы должны утилизироваться квалифицированно и надлежащим образом в соответствии с действующими местными предписаниями и законами.

## Климатический класс

Устройство предназначено для эксплуатации в ограниченном диапазоне температур окружающей среды в зависимости от климатического класса. Запрещается выходить за пределы диапазона температур! Климатический класс, соответствующий Вашему устройству, указан на заводской табличке.

### Климатический класс    Температура окружающей среды

SN	от +10° до +32 °С
N	от +16° до +32 °С
ST	от +18° до +38 °С
T	от +18° до +43 °С

## Содержание

Указания по утилизации, Климатический класс,	
Указания по технике безопасности .....	14
Установка, Подключение,	
Указания по экономии электроэнергии,	
Габаритные размеры, Включение и выключение,	
Регулирование температуры,	
Элементы онтроля.....	15
Защита от детей, Замораживание и хранение продуктов,	
Указания по замораживанию и хранению продуктов,	
Комплектация.....	16
Размораживание, Чистка, Отключение,	
Неисправности, Смена упора дверей .....	17

Стр.

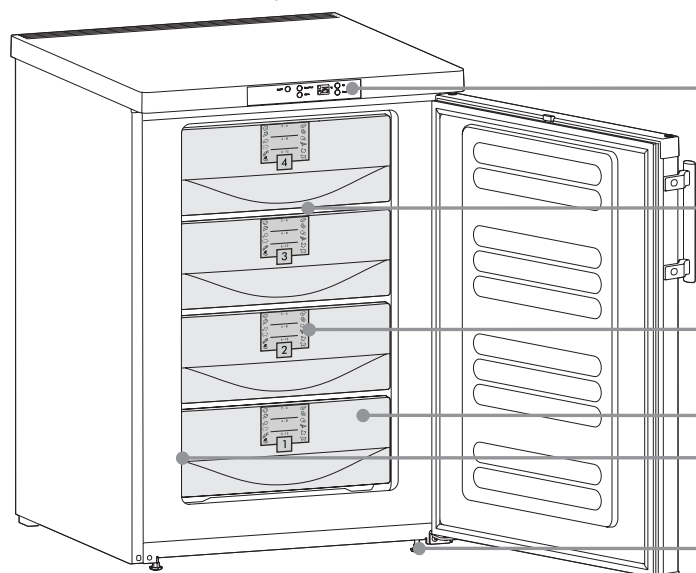

## Указания по технике безопасности

- Чтобы предотвратить травмы и повреждение и имущества, распаковку и установку устройства должны производить два человека.
  - При повреждении устройства немедленно – до подключения – обратитесь к поставщику.
  - Для обеспечения безопасной эксплуатации устройства монтируйте и подключайте устройство только в соответствии с руководством по использованию.
  - В случае неисправности устройства отключите его от сети. Вытащите вилку или выньте или выверните предохранитель.
  - При отключении устройства от сети не тяните за соединительный кабель, а вынимайте вилку.
  - Ремонт и вмешательство в устройство разрешается выполнять только службе сервиса, иначе может возникнуть существенная опасность для пользователя. То же относится к замене сетевого кабеля.
  - Не пользуйтесь внутри устройства открытым огнем или источником искр. При перевозке устройства и его очистке следите за тем, чтобы не повредить холодильный контур. При повреждениях не допускайте наличия источников искр вблизи устройства и хорошо проветрите помещение.
  - Не используйте основание устройства, выдвижные ящики, дверцы и т.п. в качестве подножки или опоры.
  - Этот прибор не предназначен для людей (включая детей) с физическими, сенсорными или умственными ограничениями и людей, не имеющих достаточного опыта и знаний, если только лица, которые отвечают за их безопасность, не обучили их правилам пользования прибором или вначале прибор не использовался под их надзором. Дети не должны оставаться без присмотра для гарантии того, что они не будут играть с прибором.
  - Избегайте длительного контакта холодных поверхностей или охлажденных/замороженных продуктов с кожей. Это может привести к болям, чувству онемения и обморожениям. При продолжительном контакте с кожей предусмотрите защитные меры, например, используйте перчатки
  - Не потребляйте пищевой лед, особенно замерзшую воду или кубики льда, сразу после их извлечения и слишком холодными. Существует „опасность ожога“ из-за низкой температуры.
  - Не используйте продукты с превышенным сроком хранения, они могут вызвать пищевое отравление.
  - Устройство предназначено для замораживания и хранения продуктов, а также для приготовления льда. Оно предназначено для использования в домашнем хозяйстве. При установке в торговых учреждениях соблюдайте предписания, действующие для торговых помещений.
  - Не храните в морозильном шкафу взрывоопасные вещества или аэрозольные баллончики с горючими газообразующими средствами, такими как, например, пропан, бутан, пентан и т.д. Случайно выделившиеся газы могут воспламениться при контакте с электрическими узлами. Такие аэрозольные баллончики можно распознать по надпечатке со сведениями о содержимом или по значку пламени.
  - Не пользуйтесь внутри устройства электрическими приборами.
- Руководство действительно для нескольких моделей, поэтому для конкретной модели возможны некоторые отклонения.

Элементы управления

VarioSpace®

Информационная табличка

Выдвижные ящики

Заводская табличка

Регулируемые опоры

A

## Установка

- Избегайте устанавливать устройство в зоне прямых солнечных лучей, рядом с плитой, системой отопления и другими аналогичными приборами.
- Пол на месте установки должен быть горизонтальным и ровным. Неровности скорректируйте посредством регулируемых опор, изменяя их высоту с помощью прилагаемого гаечного ключа. Устройство может быть установлено задней стороной непосредственно к стене.
- Прибор следует всегда устанавливать прямо у стены.
- Вентиляционные решетки нельзя загромождать. Следите за хорошим притоком и оттоком воздуха!
- Не ставьте на морозильный шкаф приборы, выделяющие тепло, например, микроволновые печи, тостеры и т.д.
- Ввиду пожарной опасности не ставьте зажженные свечи, лампы и другие источники открытого пламени на холодильник или морозильную камеру.
- Помещение для установки Вашего устройства в соответствии с нормой EN 378 должно иметь объем 1 м<sup>3</sup> на каждые 8 г хладагента R600a, чтобы в случае протечки контура хладагента в помещении не возникла огнеопасная газозвдушная смесь. Данные о количестве хладагента имеются на заводской табличке внутри устройства.

## Подключение

- Вид тока (переменный ток) и напряжение на месте установки должны совпадать с данными на заводской табличке. Заводская табличка находится около верхнего выдвижного ящика слева на внутренней стенке. Розетка должна быть защищена предохранителем 10 А или выше. Розетка должна быть легко доступна и не перекрываться задней стенкой устройства.
- Прибор не подсоединять вместе с другими электроприборами через удлинительный кабель - опасность перегрева.
  - Подключайте устройство только через надлежащим образом заземленную розетку с защитным контактом.

## Указания по экономии электроэнергии

- Избегайте длительного и ненужного открывания дверцы холодильника.
- Располагайте продукты упорядоченно, не превышайте указанного срока хранения.
- Теплые блюда перед помещением внутрь устройства сначала охладите до комнатной температуры.
- При образовании слоя льда разморозьте устройство. Теплопередача улучшится, и расход электроэнергии снизится.

## Габаритные размеры (мм)

	h	a	g	e	e'	d	c	c'
GP 1366	851	553	611	624	653	1129	563	592
GP 1466	851	602	611	628	657	1174	613	640
GPes 1466	851	602	611	610	657	1174	597	644

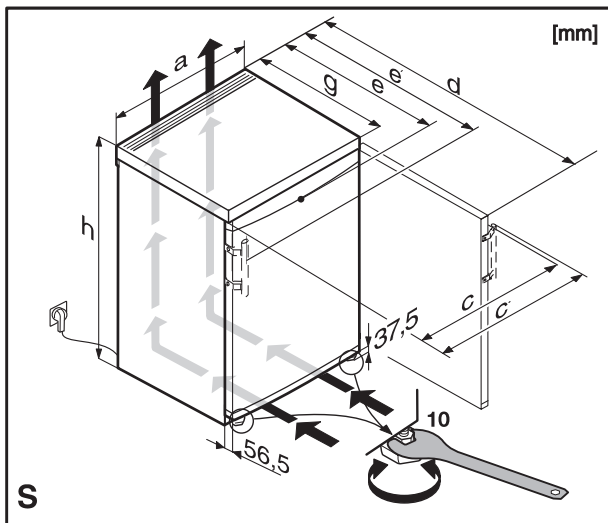

## Включение и выключение

- Рекомендуется вычистить устройство перед вводом в эксплуатацию (подробнее об этом см. ниже в главе „Чистка“).
- На цифровом индикаторе температуры до достижения температуры 0 °C горят два полосовых индикатора.
  - Ниже 0 °C цифровой индикатор температуры показывает температуру воздуха в помещении.

- **Выключение:** нажмите кнопку **ВКЛ./ВЫКЛ. (ON/OFF)**, чтобы индикатор температуры стал темным.
- **Включение:** нажмите кнопку **ВКЛ./ВЫКЛ. (ON/OFF)**, чтобы индикатор температуры засветился.

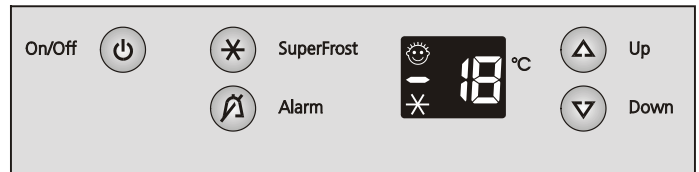

## Регулирование температуры

В серийном варианте устройство отрегулировано для работы в нормальном режиме (-18 °C).

- **Повышение температуры / теплее:** нажмите верхнюю кнопку регулировки.
  - **Понижение температуры / холоднее:** нажмите нижнюю кнопку регулировки.
- Во время регулировки задаваемое значение мигает.
  - При дальнейшей коротких нажатиях задаваемое значение изменяется с шагом 1 °C, при длительном нажатии – непрерывно.
  - Приблизительно через 5 сек. после последнего нажатия кнопки электроника автоматически переключается, и на индикацию выводится фактическая температура морозильного отделения.

## Элементы контроля

### Индикатор температуры

Индикатор температуры показывает самую высокую температуру замороженного продукта. Индикатор выполнен так, что он показывает значение только в диапазоне ниже 0 °C.

### Аварийная функция индикатора температуры

Мигающая индикация температуры указывает на недопустимое повышение температуры. Одновременно раздается звуковое сигнал (предупреждение). Нажатием кнопки выключения аварийного сигнала „ALARM“ звуковой сигнал можно выключить.

Если температура снова понижается и достигает прибл. - 13 °C, то индикатор температуры перестает мигать и горит постоянно. Если на индикаторе появляется F4 или F5, то это значит, что имеет место неисправность устройства. Благодаря схеме защиты устройство продолжает поддерживать заданную температуру. Обратитесь в ближайший пункт сервисной службы.

## Элементы контроля

### Лампа Superfrost

горит, если включен режим быстрого замораживания „SUPERFROST“ для замораживания большого количества свежих продуктов. Для этого соблюдайте указания главы „Замораживание“.

### Индикация отключения электропитания „frost-control“ („контроль замораживания“)

Если на индикаторе появляется nA, то это означает следующее: из-за отключения электропитания, прерывания подачи напряжения температура морозильного отделения за последние часы или дни стала слишком высокой.

Если во время индикации „nA“ нажать кнопку „ALARM“, то на индикации появится значение самой высокой температуры, которая была за время отключения электропитания. В зависимости от степени прогрева и даже оттаивания продуктов необходимо проверить их качество и решить, можно ли их использовать в дальнейшем!

Эта „самая высокая“ температура выводится на индикацию приблизительно в течение одной минуты. Затем электроника снова высветит фактическую температуру морозильного отделения. При повторном нажатии кнопки „ALARM“ индикация „самой высокой“ температуры будет погашена досрочно.

### Звуковое предупреждение

Звуковое предупреждение поможет Вам защитить хранящиеся замороженные продукты и сэкономить электроэнергию.

- Оно звучит, когда в морозильной камере недостаточно низкая температура. Одновременно мигает индикация температуры;
- если при пересортировке, загрузке или извлечении продуктов в холодильник попало слишком много теплого комнатного воздуха.

Сигнал выключается нажатием кнопки „ALARM“. Индикация температуры мигает до тех пор, пока устройство не выйдет из аварийного состояния.

RUS

## Защита от детей

Используя функцию „Защита от детей“, можно предотвратить случайное отключение устройства.

### Включение защиты от детей

- Нажмите кнопку быстрого замораживания **“SuperFrost”** и держите нажатой примерно 5 секунд.
- Дисплей показывает \*c (\*c мигает)



- Нажмите кнопку **“SuperFrost”**
- Дисплей показывает \*c0 (\*0 мигает)



- Нажмите кнопку **Up**
- Дисплей показывает \*c1 (\*1 мигает)



- Нажмите кнопку **“SuperFrost”**
- Светодиод горит (\*c мигает)



- Нажмите кнопку **“ВКЛ. / ВЫКЛ.” (“ON / OFF”)**.
- Защита от детей включена.**

### Выключение защиты от детей

- Нажмите кнопку быстрого замораживания **“SuperFrost”** и держите нажатой примерно 5 секунд.
- Дисплей показывает \*c (\*c мигает)



- Нажмите кнопку **“SuperFrost”**
- Дисплей показывает \*c1 (\*1 мигает)



- Нажмите кнопку **Down**
- Дисплей показывает \*c0 (\*0 мигает)



- Нажмите кнопку **“SuperFrost”**
- Светодиод гаснет (\*c мигает)



- Нажмите кнопку **“ВКЛ. / ВЫКЛ.” (“ON / OFF”)**.
- Защита от детей выключена.**

## Замораживание и хранение продуктов

Свежие продукты следует как можно быстрее полностью заморозить. Эту возможность дает устройство Superfrost (быстрое замораживание). При этом лучше всего сохраняются питательность, внешний вид и вкус замораживаемых продуктов.

Можно в течение 24 часов заморозить столько килограммов свежих продуктов, сколько указано на заводской табличке у значка „Производительность по замораживанию“ ④. Это максимальное количество замораживаемых продуктов может быть различным в зависимости от модели и климатического класса.

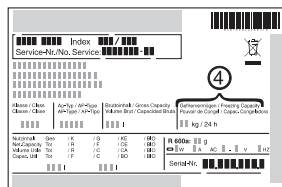

### Режим быстрого замораживания

- Нажмите кнопку быстрого замораживания Superfrost – загорается лампа быстрого замораживания.
- При небольшом количестве подлежащих замораживанию продуктов замораживание продолжается прибл. 6 часов. При максимальном количестве замораживаемых продуктов (см. данные на заводской табличке) замораживание продолжается прибл. 24 часа!
- После этого заложите свежие продукты. Режим быстрого замораживания выключается автоматически. Это зависит от количества заложённых продуктов, но не ранее, чем через 30, и не позднее, чем через 65 часов. Устройство переходит в ранее заданный температурный режим.

**Внимание:** При нажатии кнопки быстрого замораживания Superfrost из-за установленного времени задержки включения компрессор может включиться с задержкой до 8 минут. Эта задержка повышает срок службы холодильной установки.

**Указание:** Для экономии электроэнергии режим быстрого замораживания Superfrost также может быть отключен повторным нажатием кнопки Superfrost до истечения полных 30 часов для замораживания. Однако учите, что температура в морозильном отделении должна быть – 18 °C или ниже.

### Быстрое замораживание можно не включать

- при закладывании уже замороженных изделий,
- при замораживании ежедневно до 2 кг свежих продуктов.

## Указания по замораживанию и хранению продуктов

- Всегда храните замороженные продукты одного вида вместе.
- **Для замораживания пригодны:** мясо, дичь, птица, свежая рыба, овощи, фрукты, молочные продукты, хлеб, выпечка, готовые блюда. **Не пригодны:** кочанный салат, редька, виноград, целые яблоки и груши, жирное мясо.
- Продукты, которые пользователь замораживает сам, следует упаковывать для своего домашнего хозяйства по порциям. Для того, чтобы они быстро промерзли полностью, не кладите в каждый пакет больше следующего количества: Овощи, фрукты до 1 кг, мясо до 2,5 кг.
- Овощи после мытья и разделения на порции бланшируйте (2 - 3 минуты подержите в кипящей воде, затем выньте и быстро остудите в холодной воде).
- Свежие продукты и бланшированные овощи перед замораживанием не солите и не кладите в них приправы. Другие блюда немного посолите и приправьте. У пряностей изменяется интенсивность вкуса.
- В качестве упаковочного материала подходят имеющиеся в продаже пакеты для замораживания, контейнеры для многократного использования из пластмассы, металла или алюминия.
- Свежие замораживаемые продукты не должны соприкасаться с уже замороженными продуктами. Всегда кладите продукты в сухие пакеты, чтобы избежать смерзания.
- На пакетах помечайте дату и содержимое и не превышайте рекомендуемую продолжительность хранения продукта.
- Не замораживайте бутылки и банки с напитками, содержащими углекислоту. Иначе они могут взорваться.
- Для размораживания вынимайте всегда столько продуктов, сколько непосредственно необходимо. Размороженные продукты как можно быстрее используйте для приготовления готовых блюд.

### Можно размораживать продукты:

- в электрической печи с горячим воздухом
- в микроволновой печи
- при комнатной температуре
- в холодильной камере; холод, выделяемый замороженными продуктами, будет использоваться для охлаждения других продуктов.

Начавшие оттаивать порции мяса и рыбы плоской формы можно подвергать горячей обработке. Овощи можно приготавливать в замороженном состоянии (время приготовления вдвое меньше, чем для свежих овощей).

## Комплектация

### Информационная табличка

Замороженные продукты следует использовать в течение рекомендованного времени хранения.

Числа между значками обозначают срок хранения в месяцах для многих видов замороженных продуктов. Указанные сроки хранения являются ориентировочными для свежезамораживаемых продуктов. Какое значение подходит - большее или меньшее - зависит от качества продуктов и их предварительной обработки перед замораживанием. Меньшие числа относятся к жирным продуктам.

Готовые блюда	2-6		Колбаса
Мороженое			Хлеб
Рыба	4-8		Грибы
Свинина			Дичь
Овощи	6-12		Птица
Фрукты			Говядина/телятина

### Аккумуляторы холода

При отключении электропитания входящие в комплект поставки аккумуляторы холода предотвращают слишком быстрое повышение температуры в морозильной камере – качество продуктов сохраняется дольше. Если требуется получить как можно большее „время хранения при неисправности“, то уложите замороженные аккумуляторы в верхний выдвижной ящик прямо на замороженные продукты.

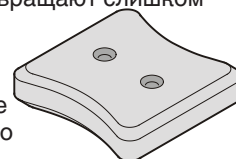



## Размораживание

При длительной эксплуатации на стенках образуется толстый слой инея и льда. Это повышает расход электроэнергии. Поэтому следует регулярно производить размораживание.

- Для размораживания устройство отключите. Нажмите кнопку **ВКЛ./ВЫКЛ. (ON/OFF)**, чтобы индикатор температуры стал темным.
- Выньте выдвижные ящики и стеклянные полки.
- Замороженные продукты заверните в обычную или в оберточную бумагу и положите в холодное место.
- Для ускорения процесса размораживания поставьте на дно морозильной камеры сосуд с горячей, но не кипящей водой.
- В процессе размораживания держите дверцу устройства открытой. Оставшуюся талую воду соберите тряпкой и произведите очистку устройства.

**При размораживании не используйте механические устройства или другие посторонние вспомогательные средства, кроме тех, которые рекомендованы изготовителем.**

## Чистка

**Перед чисткой устройство должно быть обязательно выключено. Вытащите вилку или выверните предохранители, установленные перед ней, или выньте их.**

Внутренние стенки, части оборудования и внешние стенки промойте чуть теплой водой с небольшим количеством средства для мытья посуды. Ни в коем случае не используйте абразивные или кислотосодержащие чистящие средства или химические растворители.

**Запрещается использовать устройства для очистки паром! Опасность повреждения и травмирования.**

- Для устройств из нержавеющей стали используйте имеющееся в продаже чистящее средство для нержавеющей стали.
- Для обеспечения наилучшей защиты нанесите после чистки средство по уходу за изделиями из нержавеющей стали равномерно в направлении шлифовки. Наличие изначально более темных мест и более интенсивной окраски поверхностей из нержавеющей стали является нормальным явлением.
- Ни в коем случае не используйте губки с трещин или царапающим покрытием, концентрированные очистители и абразивные, хлор- или кислотосодержащие чистящие средства или химические растворители; они повреждают поверхность и могут вызвать коррозию.
- Можно порекомендовать мягкие тряпки и чистящее средство общего применения с нейтральным значением pH. Внутри устройства используйте только чистящие средства и средства ухода, безопасные для продуктов.
- Следите за тем, чтобы во время чистки вода не попала на электрические части и на вентиляционную решетку.
- Протрите все насухо салфеткой.
- Холодильную установку с теплообменником - металлическая решетка на задней стенке устройства - следует очищать от пыли раз в год тряпкой или пылесосом.
- Следите за тем, чтобы не повредить заводскую табличку на внутренней стороне устройства, не снимайте ее - она важна для службы сервиса.

## Отключение

Если устройство отключается на продолжительное время: Выключите устройство, вытащите вилку или выверните предохранители, установленные перед ней, или выньте их. Очистите устройство и оставьте дверцу открытой, чтобы предотвратить образование запаха.

Контур хладагента проверен на герметичность. Устройство отвечает соответствующим указаниям по безопасности, а также директивам ЕС 2006/95/EG и 2004/108/EG.

Изготовитель постоянно работает над дальнейшим развитием всех типов и моделей. Поэтому просим принять во внимание, что оставляем за собой право на изменение формы, оснаще-

## Неисправности

Данное устройство сконструировано и изготовлено так, чтобы обеспечить безопасность функционирования и длительный срок службы. Если все же при эксплуатации возникла неисправность, проверьте, пожалуйста, не вызвана ли она неправильной эксплуатацией, поскольку в этом случае возникшие расходы должны быть отнесены на Ваш счет даже в период гарантийного обслуживания.

**Пользователь сам может устранить следующие неисправности, проверив возможные причины:**

- **Устройство не работает**, контрольные лампы не горят:
  - Проверьте, включено ли устройство,
  - правильно ли сетевая вилка вставлена в розетку,
  - в порядке ли предохранитель розетки.
- **Если устройство производит слишком сильный шум**, проверьте, что
  - устройство устойчиво стоит на полу,
  - близстоящая мебель или предметы не вибрируют при работе холодильного агрегата. Учтите, что шум текущей жидкости в холодильном контуре устранить невозможно.
- **Температура недостаточно низкая**, проверьте, что
  - Регулятор температуры установлен на правильное значение в соответствии с разделом „Регулирование температуры“?
  - не загружено ли слишком большое количество свежих продуктов; обратите внимание на индикацию через 24 часа;
  - показывает ли отдельно установленный термометр правильное значение.
  - Вентиляция в порядке?
  - Место установки слишком близко к источнику тепла?

Если нет ни одной из вышеназванных причин, и самостоятельно устранить неисправность не удастся, обратитесь в ближайший пункт службы

сервиса. Сообщите обозначение типа ①, индекс- ② и эксплуатационный номер ③, указанные на заводской табличке. Заводская табличка находится около верхнего выдвижного ящика слева на внутренней стенке.

При неисправности устройства держите дверцу закрытой. Потеря холода, повышение температуры и возможное размораживание будут таким образом замедлены.

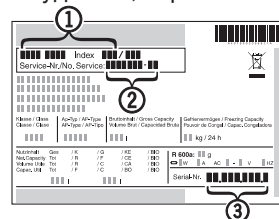

## Смена упора дверей

Рис. Т: при необходимости Вы замените упор. В этом случае действуйте согласно рис. Т в последовательности позиций

