

# Rowenta

## PRO 2000

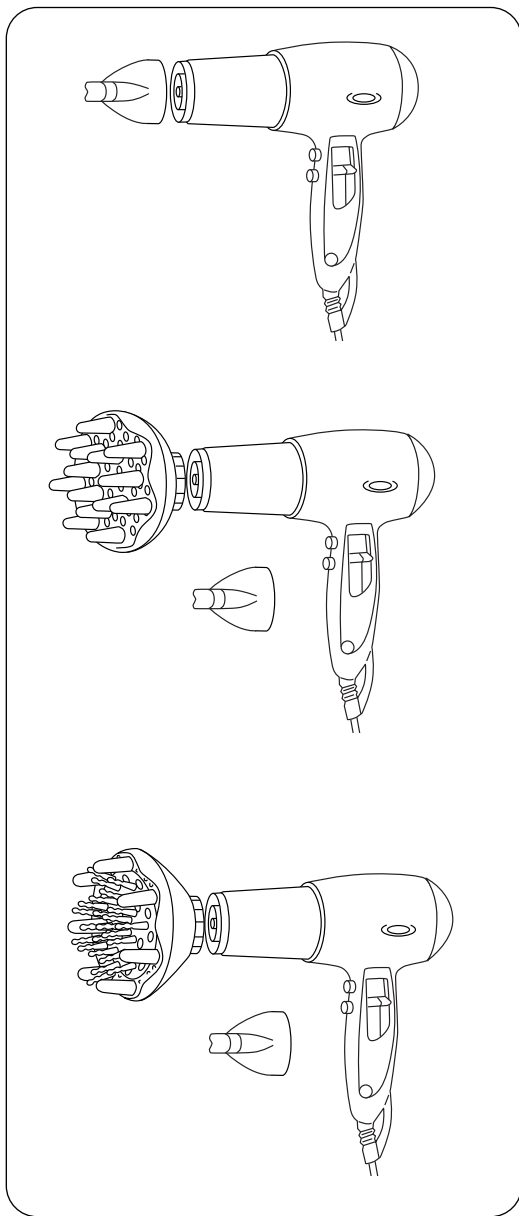

03885012-06

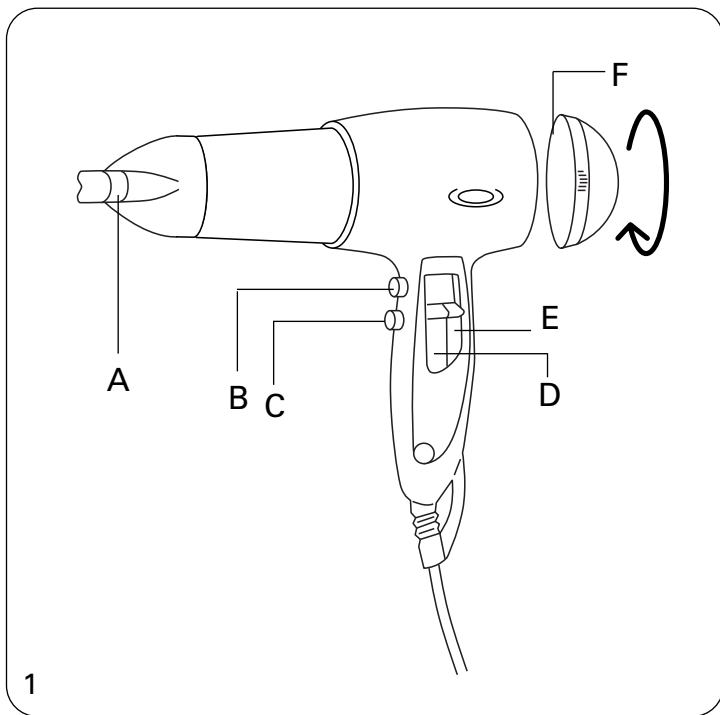

Depending on model

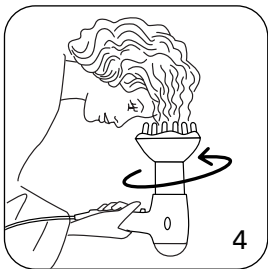
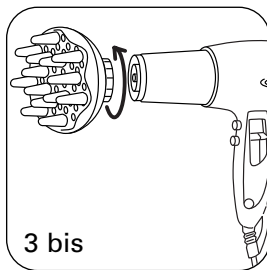
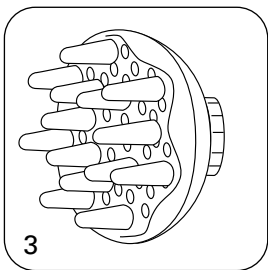
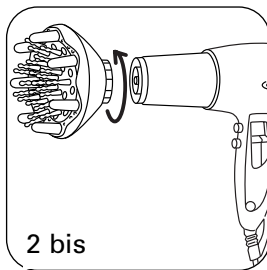
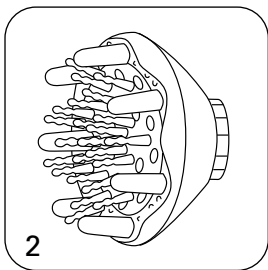

Перед использованием ознакомьтесь с правилами техники безопасности



## 1 - ОПИСАНИЕ (рисунок № 1)

А - Концентратор  
 В - Кнопка холодного воздуха  
 С - Кнопка "турбо"  
 D - Переключатель регулировки температуры  
 Е - Переключатель регулировки скорости потока воздуха  
 F - Съемная решетка

## 2 - ДЛЯ ВАШЕЙ БЕЗОПАСНОСТИ

- В целях вашей безопасности данный прибор соответствует действующим нормам и правилам (Директива о низком напряжении, директива об электромагнитной совместимости, охране окружающей среды,...).
- Убедитесь, что напряжение устройства соответствует напряжению вашей электросети. Любая ошибка подключения может нанести непоправимый ущерб, который не покрывается гарантией.
- Не используйте устройство и свяжитесь с сервисным центром, если:
  - ваше устройство упало
  - возникла проблема функционирования.
- Никогда не берите аппарат мокрыми руками и не пользуйтесь им вблизи источников воды, таких как ванна, умывальник или др.
- Если вы пользуетесь сушилкой в ванной, отключайте ее после использования, так как близость воды может представлять опасность, даже если сушилка остановлена.
- Аппарат должен отключаться:
  - перед очисткой и техобслуживанием,
  - в случае аномалий функционирования,
  - как только вы закончили им пользоваться,
  - если вы отлучились, даже на несколько минут.
- Чтобы обеспечить дополнительную защиту, рекомендуется установить в электрической сети предохранительное устройство остаточного дифференциального тока, рассчитанное на номинальное значение рабочего дифференциального тока, не превышающее 30 мА. Обратитесь за консультацией к квалифицированному электротехнику.
- Во избежание любого риска в случае повреждения шнура питания он должен быть заменен изготовителем, его центром сервисного обслуживания или лицом такой же квалификации.
- Ваше устройство может быть отремонтировано только с помощью специальных инструментов, имеющихся в уполномоченном сервисном центре.
- Аппарат имеет защитную систему от перегрева:  
 В случае перегрева (например, из-за загрязнения задней решетки) аппарат останавливается автоматически: обращайтесь в Отдел.
- Держать в недоступном для детей месте.
- Не использовать при поврежденном шнуре.
- Не погружать в воду, не споласкивать водой - даже для очистки.
- Не держать включенный в сеть прибор влажными руками.
- Из-за нагрева корпуса следует держать прибор только за ручку.



- Для отключения от сети, не тянуть за шнур, а вынуть вилку из розетки.
- Не пользоваться удлинителем.
- Для чистки прибора не применять абразивных или коррозионных средств.
- Не использовать при температуре ниже 0°C и выше 35°C.

RF

## ГАРАНТИЯ

Это устройство было разработано исключительно для домашнего использования.

Оно не может быть использовано в профессиональных целях.

В случае некорректного использования гарантия прекращает свое действие.

## 3 - ПОРЯДОК РАБОТЫ:

### НЕЗАВИСИМАЯ РЕГУЛИРОВКА ТЕМПЕРАТУРЫ И СКОРОСТИ

- Для сушки:

Именно влажные волосы наиболее уязвимы.

Поэтому заранее была установлена щадящая температура:

- Сушка сверхчувствительных волос
- Сушка нормальных волос

При этом рекомендуется "сильный ветер" (скорость подачи воздуха 2).

- Для укладки:

Если волосы предварительно были высушены, можно выбрать более высокую температуру (температурный режим •••): так они легче и лучше принимают форму.

Нажатие на кнопку подачи холодного воздуха (Холодный воздух \*) поможет лучше закрепить прическу.

Рекомендуется средняя скорость подачи воздуха, чтобы не растрепать волосы (скорость 1).

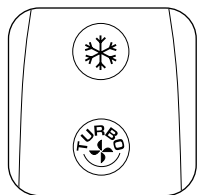

Depending on model

## 4 - ПРИНАДЛЕЖНОСТИ

ВНИМАНИЕ: БАЙОНЕТНЫЙ ЗАМОК: ДЛЯ УКРЕПЛЕНИЯ ПРОВЕРНИТЕ ПРИНАДЛЕЖНОСТИ В ЗАМКЕ.

### Концентратор: (A)

Для укладки волос или для сушки только одной пряди пользуйтесь концентратором, который направит поток горячего воздуха на выбранный вами участок.

Дифф  
(рисун

- Чтоб
- исполн
- Закру
- волоск
- Масси
- необы
- долго
- Испо
- волоса
- Дли
- предв
- Лучи
- волоса

Дифф

- Эфф
- Накл
- длине
- Эфф
- волоск
- Прил
- кругоо

5 - !

• Тща

### Диффузор "Движущийся массажёр" (рисунок № 2/2 bis)

RF

• Чтобы быстро и мягко придать пышность вашей причёске, используйте диффузор с подвижными пальчиками. Закругленные пальчики с нежностью захватывают и отделяют волосы от корней.

Массирующее действие диффузора позволяет получить необыкновенную пышность волос от самых корней, которая долго сохраняется. (6/7)

- Используйте диффузор после мытья на слегка подсушенных волосах.
- Длинные или полудлинные волосы рекомендуется предварительно высушить по всей длине и на кончиках.
- Лучший результат достигается на коротких и полудлинных волосах.

### Диффузор "Классический объем" (рисунок № 3/3 bis)

- Эффект естественных волнистых волос (рисунок № 4)
- Наклоните голову вниз, проведите диффузором по всей длине волос и на кончиках.
- Эффект естественного объема (короткие или полудлинные волосы) (рисунок № 5).
- Приложите диффузор к корням волос и производите кругообразные движения.

## 5 - УХОД

**ВНИМАНИЕ:**  
всегда отключайте аппарат перед чисткой.

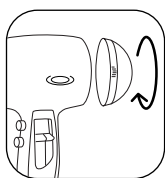

- Ваш фен нуждается в уходе. Вы можете чистить фен и его принадлежности слегка влажной тряпкой для удаления волос или возможных загрязнений, скопившихся на задней решетке.
- Никогда не используйте спирт для чистки фена.
- Никогда не погружайте фен и его принадлежности в воду.
- Тщательно осушите вычищенные части аппарата.

Запознайте се с предписанията за безопасност, преди да правите каквото и да е



## 1 - ОПИСАНИЕ (фиг. 1)

A - Концентратор D - Температурен контрол  
 B - Бутон за студения въздух E - Вентилаторен контрол  
 C - Турбо бутон F - Подвижна решетка

## 2 - БЕЗОПАСНОСТ

- За вашата безопасност, този уред отговаря на действащите стандарти и нормативна уредба (Директиви относно Ниско напрежение, Електромагнитна съвместимост, Околна среда,...).
- Проверете дали напрежението в мрежата отговаря на необходимото захранване на вашия уред. Погрешното включване може да доведе до необратими увреждания на уреда, които не са покрити от гаранцията.
- Не използвайте уреда и се свържете със сервиз на фирмата, ако:
  - уредът е паднал; или
  - не работи нормално.
- Никога не ползвайте уреда с мокри ръце или в близост до вода
  - във вани, мивки или други съдове...
- Когато ползвате сешоара в баня, изключете го от контакта след ползване, тъй като в близост до вода той може да бъде опасен, дори когато е изключен.
- Уредът трябва да бъде изключен:
  - преди почистване и поддръжка;
  - в случай на аномалии във функционирането му;
  - веднага щом спрете да го ползвате;
  - ако отсъствате, дори за малко.
- За осигуряване на допълнителна защита препоръчваме да инсталирате в захранващата веригата на банята, устройство работещо с остатъчен диференциален ток (DDR) с диференциален ток на захранване, ненадвишаващ 30mA. Поискайте съвет от техническо лице.
- Ако захранващият кабел е повреден, за да избегнете всякакви рискове, той трябва да бъде сменен от производителя в негов сервиз или от квалифицирано лице.
- Вашият уред може да бъде поправян само със специални инструменти.
- Уредът има система за термична защита. В случай на прегряване (например поради замърсяване на задната решетка) уредът се изключва автоматично. Свържете се със сервиза за гаранционно обслужване.
  - Не оставяйте на достъпно за деца място.
  - Не използвайте, ако захранващият кабел е повреден.
  - Не потапяйте уреда във вода и не го мийте под чешмата.
  - Не хващайте с влажни ръце.
  - Хващайте за дръжката, а не за загрялата работна част на уреда.



- Изключвайте от контакта, като хващате за щепсела, а не кабела
- Не използвайте удължител.
- Не почиствайте с абразивни или корозивни препарати.
- Не използвайте при температура по-ниска от 0°C и по-висока от 35°C



## ГАРАНЦИЯ

Уредът е предназначен само за битово ползване, а не за професионална употреба.

При неправилно използване гаранцията се обезсилва.

## 3 - ИЗПОЛЗВАНЕ:

### ИНДИВИДУАЛНИ НАСТРОЙКИ ЗА СКОРОСТ И ТЕМПЕРАТУРА

#### - За сушене:

Косата е най-уязвима, когато е влажна.

Препоръчва се умерена температура:

- свръхчувствителна коса
- нормална коса

Препоръчва се силна въздушна струя (скорост 2).

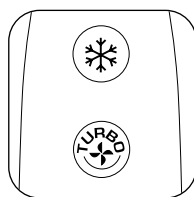

#### - За оформяне на прическа:

При предварително изсушена коса

е възможно ползване на по-висока температура (температура \*\*\*), която улеснява нейното оформяне за по-дълго време.

За по-добро фиксиране на прическата е възможно от време на

време да си служите с копчето Студен въздух \*.

Препоръчва се умерена въздушна струя, за да не разрошите косата (скорост 1).



## 4 - ПРИНАДЛЕЖНОСТИ

ВНИМАНИЕ: БАЙОНЕТНО ЗАТЯГАНЕ: ПРИ МОНТИРАНЕ И ДЕМОНТИРАНЕ НА ПРИНАДЛЕЖНОСТИТЕ Е НЕОБХОДИМО ТЕ ДА СЕ ЗАВЪРТЯТ

### Концентратор: (A)

При разчесване или при претенциозно изсушаване на някои части от косата използвайте концентратора, който насочва струята от топъл въздух на желаното място.

### Разпръсквател-дифузер "Moving Massager" (фиг. 2/2 bis)

• За да получите по-голям обем на прическата по най-бързия начин, използвайте дифузера с подвижни издатъци, като спазвате режима на по-лекото сушене. Закръглените издатъци хващат космите на косата много леко и ги разпръскват от основата. Масажното действие на това приспособление дава възможност за навиване на косата от корена с дълготраен оздравителен ефект. (6/7)

• Изпо  
и осно  
• Ако н  
изсуша  
• Най-

### Разпр

• Осве  
или сл  
• Глав  
се пос  
• Есте  
коса -  
• Изв  
до кор

### 5 - П

ВНИ

използ

• Не п  
принад  
• Вина



- Използвайте дифузера след измиване на косата с шампоан и основно изсушаване. BG
- Ако косата е средно дълга или дълга, препоръчва се да се изсушават краищата ѝ.
- Най-бърз резултат се получава при къса и средно дълга коса.

### Разпръсквател-дифузер "Classic Volume" (фиг. 3/3 bis)

- Освежаване на вълнистата прическа /коса природно вълниста или след трайна ондулация (фиг. 4).
- Главата трябва да бъде наведена надолу, при което дифузерът се поставя вътре в косата и се движи от корена към краищата ѝ.
- Естествен начин за разресване на косата (къса или по-дълга коса - фиг. 5)
- Извършване на кръгови движения с придвижване на дифузера до корените на косата.

## 5 - ПОДДЪРЖАНЕ

**ВНИМАНИЕ:** При почистване на сешоара винаги го изключвайте от електрическата мрежа.

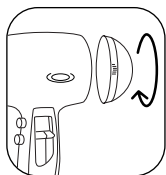

- Вашият сешоар изисква много малка поддръжка. Корпусът и неговите принадлежности може да почистите с навлажнена текстилна материя, за да отстраните космите или замърсяванията на задната мрежичка.
- При почистване на сешоара никога не използвайте алкохол.
- Не потапяйте никога във вода нито уреда, нито принадлежностите му.
- Винаги внимателно изсушавайте почистените части.