

Tefal®

OPTICORD / EASYCORD PRESSING



F
D
NL
E
GB
P
I
DK
N
S
FIN
TR
GR
PL
CZ
SK
RO
SLO
HR
H
RUS

www.tefal.com

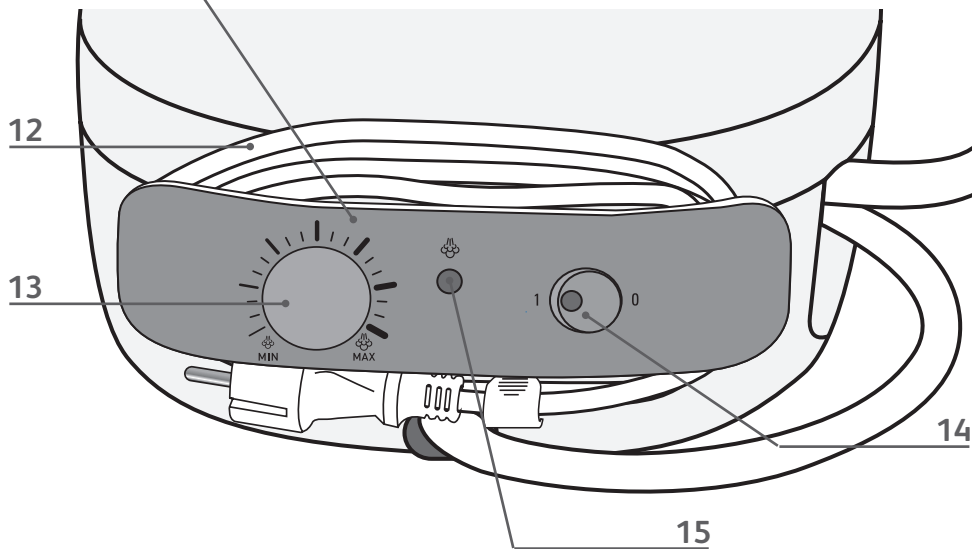
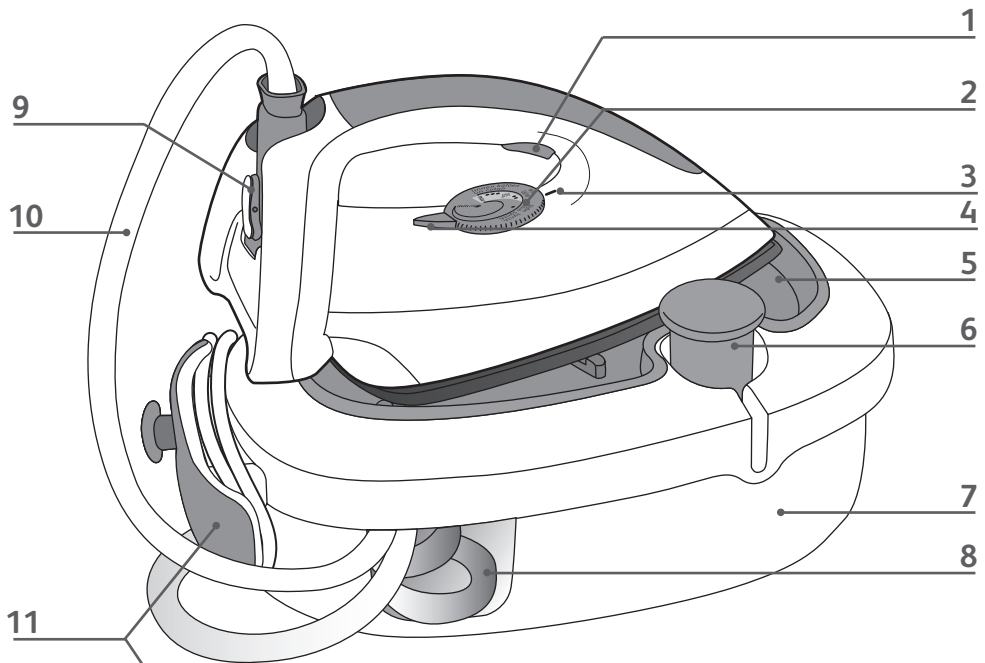

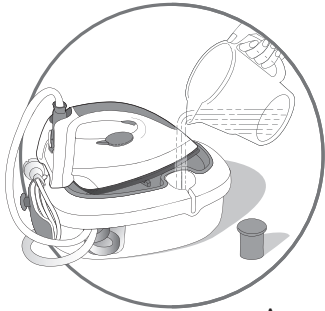

A

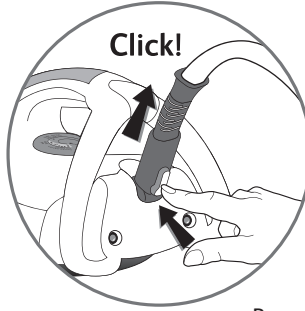

B



C

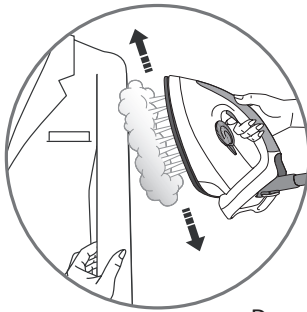

D

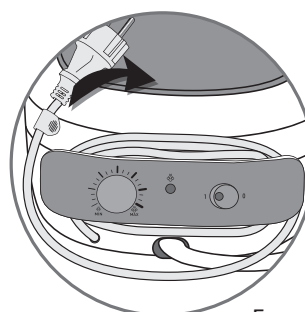

E

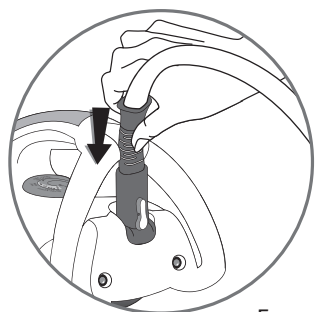

F

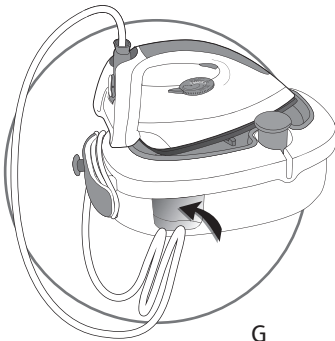

G

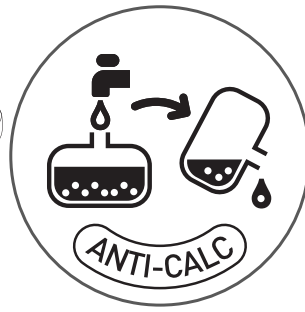

H

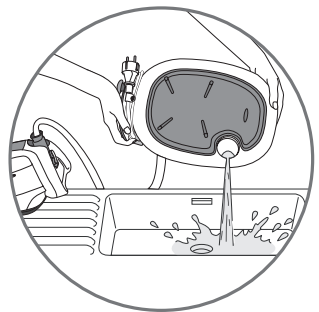

I

Важные рекомендации

Правила техники безопасности

- Перед эксплуатацией Вашего прибора внимательно прочтите руководство: при нарушении правил, изложенных в настоящем руководстве по эксплуатации, фирма освобождается от любой ответственности.
- В целях Вашей безопасности, данный прибор соответствует действующим стандартам и нормативным актам (Директивы по низкому напряжению, электромагнитной совместимости, окружающей среде...).
- Ваш парогенератор является электроприбором: он должен использоваться в стандартных условиях эксплуатации. Он предназначен исключительно для домашнего пользования.
- Он оснащен двойной системой безопасности:
 - клапан, предотвращающий повышенное давление, который в случае неверного функционирования позволяет избежать избыточной подачи пара;
 - плавкий предохранитель для предотвращения перегрева.
- Всегда подключайте Ваш парогенератор:
 - к электрическим устройствам напряжением от 220 до 240 В.
 Любая ошибка при подключении может привести к необратимой поломке и отказу в гарантийном ремонте;
 - к электрической розетке с заземлением.
 Если Вы используете удлинитель, убедитесь, что его розетка двухполюсная I0A с заземляющим проводом.
- Полностью размотайте электрический шнур, прежде чем включить его в электрическую розетку с заземлением.
- Если шнур электропитания или паровой шланг поврежден, необходимо произвести его замену в авторизованном Центре сервисного обслуживания во избежание опасности.
- Не выключайте прибор, потянув его за шнур.
 - Всегда выключайте Ваш прибор:
 - прежде, чем наполнить резервуар для воды или ополоснуть паронагреватель;
 - прежде, чем произвести его очистку;
 - после каждого использования.
- Прибор следует использовать и устанавливать на устойчивой поверхности. Когда Вы устанавливаете утюг на подставку, убедитесь, что поверхность, на которую Вы ее поставили, устойчива.
- Данный прибор не предназначен для использования детьми или другими лицами без посторонней помощи или без присмотра, в случае, если их физические, или умственные способности не позволяют делать это в полной безопасности.
 - Необходимо следить за детьми, чтобы быть уверенным в том, что они не играют с прибором.
- Никогда не оставляйте прибор без присмотра:
 - когда он включен в сеть электропитания;
 - пока он не остынет приблизительно в течение 1 часа.
- Подошва Вашего утюга и подставка на корпусе могут нагреваться до очень высоких температур и могут вызвать ожоги: не прикасайтесь к ним.
 - Не допускайте соприкосновения электрического шнура с горячей подошвой утюга.
- Ваш прибор образует пар, который может вызвать ожоги. Осторожно обращайтесь с утюгом, особенно при вертикальном отпаривании. Никогда не направляйте пар в сторону людей или животных.
- Прежде чем опорожнить паронагреватель, необходимо дождаться, пока парогенератор остынет и будет выключен в течение 2 часов, чтобы открутить пробку паронагревателя.
- Внимание: падение предохранительной пробки паронагревателя или сильный удар могут привести к нарушению работы клапана. В этом случае необходимо произвести замену пробки паронагревателя в авторизованном Центре сервисного обслуживания.
- Во время ополаскивания паронагревателя, никогда не наполняйте его непосредственно под краном.
- В случае утери или повреждения пробки паронагревателя, замените ее в авторизованном Центре сервисного обслуживания.
- Никогда не погружайте парогенератор в воду или в любую другую жидкость. Никогда не подставляйте его под кран с водой.
- Прибор не должен использоваться, если он падал, если имеются видимые повреждения, в случае утечки или сбоя в работе. Никогда не разбирайте Ваш прибор: его необходимо доставить для осмотра в авторизованный Сервисный центр во избежание опасности.

Описание

- | | |
|---|--|
| 1. Регулятор подачи пара | шланга (в зависимости от модели) |
| 2. Регулятор температуры утюга | 10. Паровой шланг |
| 3. Контрольная метка температуры | 11. Наматывающее устройство электрического шнура |
| 4. Световой индикатор утюга | 12. Электрический шнур |
| 5. Подставка для утюга | 13. Регулятор расхода пара (в зависимости от модели) |
| 6. Предохранительная пробка паронагревателя | 14. Световой выключатель пуск/останов |
| 7. Паронагреватель (внутри корпуса) | 15. Световой индикатор готовности пара (в зависимости от модели) |
| 8. Ниша для укладки парового шланга | |
| 9. Устройство вывода телескопического | |

Подготовка

Какую воду использовать?

- Ваш прибор был разработан для работы с использованием водопроводной воды.
- Никогда не используйте воду с добавками (крахмал, ароматизаторы, ароматические вещества, смягчающие средства и т.д.), аккумуляторную воду или конденсат (например воду из сушильных машин, из холодильников, кондиционеров или дождевую воду). Такая вода содержит органические остатки или минеральные элементы, которые скапливаясь под воздействием тепла и вызывают брызги, коричневые потеки или преждевременное старение вашего прибора.

Если используемая Вами вода очень жесткая, смешайте 50 % водопроводной воды с 50 % деминерализованной воды, имеющейся в продаже.

Наполнение паронагревателя

В случае переполнения, отлейте излишек воды.

- Установите парогенератор на устойчивой и горизонтальной жаростойкой поверхности.
- Убедитесь, что ваш прибор выключен и остыл.
- Открутите пробку паронагревателя.
- Используйте графин для воды, наполните его максимум одним литром воды и наполняйте паронагреватель осторожно - так, чтобы не перелить воды (A).
- Плотно закрутите пробку паронагревателя.

Используйте устройство вывода телескопического шланга (в зависимости от модели)

- Ваш утюг оборудован устройством вывода телескопического шланга, чтобы шланг не тянулся по белью и не мял его снова во время глажения.
- Вытяните паровой шланг из ниши и полностью его размотайте.
- Снять связку, чтобы освободить выход шланга.
- Нажмите на кнопку Eject (B) и телескопический шланг разматывается автоматически.
- Когда выход шланга меняет направление, телескопическая система срабатывает автоматически без необходимости нажатия на кнопку Eject.

Всегда используйте устройство вывода телескопического шланга для большего удобства.

Включите парогенератор

- Во время первого использования может возникнуть безвредное образование дыма или появление запаха. Это явление без последствий для использования прибора быстро исчезнет.**
- Полностью размотайте электрический шнур и вытяните паровой шланг из его ниши.
 - Включайте Ваш парогенератор в электрическую розетку с заземлением.
 - Нажмите на световой выключатель пуск/останов. Он загорается и паронагреватель нагревается.
 - Приблизительно через 8 минут или же когда загорается световой индикатор готовности пара (в зависимости от модели), пар готов.
 - Во время глажения световой индикатор, расположенный на утюге, и световой индикатор готовности пара (в зависимости от модели) загораются и гаснут в зависимости от необходимости нагрева.



RUS

Применение

Глажение с отпариванием

- Установите регулятор температуры утюга и регулятор расхода пара (в зависимости от модели) в соответствии с типом ткани, которую необходимо отгладить (см. таблицу, приведенную ниже).
- Световой индикатор утюга загорается.
- Чтобы произошла подача пара, нажмите на регулятор подачи пара, расположенный на ручке утюга (C).
- Подача пара прекращается, когда Вы отпускаете регулятор пара.

Парогенератор и утюг готовы к глажению, когда световой индикатор готовности пара (в зависимости от модели) загорается, а световой индикатор утюга гаснет.

ТИП МАТЕРИАЛА	НАСТРОЙКА РЕГУЛЯТОРА ТЕМПЕРАТУРЫ	НАСТРОЙКА РЕГУЛЯТОРА ПОДАЧИ ПАРА (в зависимости от модели)
Хлопок, Лён	•••	
Шелк, Шерсть, Вискоза	••	
Синтетика (полиэстер, ацетат, акрил, молиала)	•	

- Начинайте сначала с тканей, которые гладятся при низких температурах и заканчивайте тканями, для глажения которых требуются более высокие температуры (••• или Max).
- При первом использовании или если Вы не использовали пар в течение нескольких минут: нажмите несколько раз подряд на регулятор подачи пара (C), в стороне от Вашего белья. Это позволит удалить холодную воду из контура пара.
- Для деликатных тканей очень умеренно пускайте в ход регулятор подачи пара, расположенный под ручкой утюга, во избежание вероятного образования потеков.
- Если вы используете крахмал, распыляйте его с обратной стороны ткани, которую гладите.

Если Вы гладите ткань из смешанных волокон, установите температуру глажения для более деликатного волокна. Если Вы гладите шерстяную одежду, импульсно нажимайте только на регулятор подачи пара (C) утюга, не ставя утюг на одежду. Таким образом, Вы избежите эффекта блеска ткани.

Сухое глажение

- Не нажимайте на регулятор подачи пара (C).

Разглаживайте вертикально

- Установите регулятор температуры утюга и регулятор расхода пара (в зависимости от модели) на максимальное положение.
- Повесьте одежду на плечики и слегка натяните ткань рукой.
- Нажимайте на регулятор подачи пара (C) с перерывами, выполняя движение сверху вниз (D).

Образуемый пар очень горячий, ни в коем случае не разглаживайте одежду на человеке, а только лишь на плечиках. При глажении тканей, кроме льняных и хлопковых, удерживайте утюг в нескольких сантиметрах, чтобы не спалить ткань.

Наполнение паронагревателя в ходе использования

Никогда не откручивайте пробку паронагревателя, пока утюг вырабатывает пар.

- **ОЧЕНЬ ВАЖНО:** Прежде чем открыть Ваш паронагреватель, убедитесь, что в нем нет больше пара. Для этого, нажимайте на регулятор подачи пара утюга (C) до тех пор, пока в нем не останется пара.
- Выключите парогенератор, нажав на выключатель пуск/останов и отключив его от электросети.
- Не спеша открутите пробку паронагревателя.
- Используйте графин с водой и наполните его максимум одним литром воды.
- Наполняйте паронагреватель осторожно - так, чтобы не перелить воды. В случае переполнения, отлейте излишек воды.
- Плотно закрутите пробку паронагревателя, снова подключите Ваш парогенератор к электросети и включите прибор.
- Подождите, пока паронагреватель нагреется. Приблизительно через 8 минут или же когда загорится световой индикатор готовности пара (в зависимости от модели), пар готов.

Хранение парогенератора

- Выключите выключатель пуск/останов и отключите прибор от электросети.
- Намотайте электрический шнур (E).
- Установите утюг на подставку, расположенную на парогенераторе.
- Уложите телескопический шланг в нише (в зависимости от модели). Возьмите оставшийся край шланга и надавите, чтобы убрать гибкую часть внутрь базы (F).
- Уберите на место паровой шланг (G).
- Дайте остыть парогенератору прежде, чем убрать его на место, если вы хотите хранить его в шкафу или на узком пространстве.
- Вы можете благополучно убрать на место Ваш парогенератор.

Никогда не ставьте утюг на металлическую подставку, что может его испортить, а только на подставку, расположенную на корпусе: она оснащена нескользящими пластинами и является жаростойкой.

Техническое обслуживание и очистка

Прежде чем приступить к любой операции по техническому обслуживанию, убедитесь, что прибор отключен, что подошва и подставка остыли.

Не применяйте никаких средств бытовой химии или средств для удаления накипи для очистки подошвы или корпуса. Никогда не подставляйте утюг или его корпус под кран с водой.

Очистите подошву

- Производите очистку подошвы регулярно при помощи не металлической губки. При сильном загрязнении подошвы протрите ее влажной тканью (пока подошва еще теплая).

Очистите корпус

- Время от времени производите очистку пластмассовых частей при помощи мягкой, слегка влажной ткани.

Промывание паронагревателя (раз в месяц)



- **Внимание:** Чтобы продлить эффективную работу паронагревателя и предотвратить выброс накипи, Вы должны обязательно ополаскивать паронагреватель после каждых 10 глажек (H) (приблизительно раз в месяц).
- Убедитесь в том, что парогенератор остыл и был отключен в течение более 2 часов.
- При помощи графина наполните паронагреватель на 3/4 водопроводной водой.
- Встряхните корпус несколько раз, затем вылейте из него всю воду в раковину (I).
- Для получения хорошего результата, мы рекомендуем Вам повторить эту операцию дважды.

Если используемая Вами вода жесткая, производите споласкивание чаще. Однако не применяйте средства для удаления накипи для очистки паронагревателя: они могут повредить его.



RUS

Неисправность Вашего парогенератора

Неисправности	Вероятные причины	Устранение неисправностей
Вода вытекает из отверстий подошвы.	Паронагреватель переполнен водой.	Не наполняйте паронагреватель до краев.
	Ваш термостат неверно настроен: температура всегда остается слишком низкой.	Обратитесь в авторизованный Сервисный центр.
	Вы используете пар, в то время как Ваш утюг не достаточно горячий.	Проверьте настройку термостата и расхода пара (в зависимости от модели).
	Вода конденсируется в трубках, так как Вы используете пар первый раз или Вы не использовали его в течение некоторого времени.	Нажимайте на регулятор подачи пара в стороне от гладильной доски до тех пор, пока утюг не станет выбрасывать пар.
Белые потеки появляются из отверстий подошвы.	Ваш паронагреватель выбрасывает накипь, поскольку он не ополаскивается регулярно.	Споласкивайте паронагреватель после каждых 10 глажек (см. § споласкивание паронагревателя). Если используемая Вами вода жесткая, производите споласкивание чаще.
Коричневые потеки появляются из отверстий подошвы и пачкают белье.	Вы применяете химические средства для очистки от накипи или воду с добавками.	Никогда не добавляйте никаких средств в паронагреватель (см. § какую воду использовать).
Подошва загрязнена или коричневого цвета и может испачкать белье.	Вы устанавливаете слишком высокую температуру.	Обратитесь к нашим рекомендациям по регулировке температуры.
	Вы недостаточно сполоснули белье или Вы гладите новую одежду до стирки.	Убедитесь в том, что Вы хорошо прополоскали белье, чтобы удалить вероятные остатки мыла или химических средств с новой одежды.
	Вы используете крахмал.	Всегда распыляйте крахмал с обратной стороны ткани, которую гладите.
Недостаточная подача или отсутствие пара.	В паронагревателе нет воды.	Наполните водой паронагреватель.
	Паронагреватель еще не находится в состоянии готовности.	После включения, подождите 8 минут или пока не загорится световой индикатор готовности пара (в зависимости от модели).
Пробка пропускает пар.	Пробка плохо закручена.	Плотнее закрутите пробку.
	Уплотнитель пробки поврежден.	Не используйте больше парогенератор и обратитесь в авторизованный Сервисный центр.
	Прибор неисправен.	Не используйте больше парогенератор и обратитесь в авторизованный Сервисный центр.
Наблюдается утечка пара или воды внизу прибора.	Прибор неисправен.	Не используйте больше парогенератор и обратитесь в авторизованный Сервисный центр.

В случае невозможности установить причину неисправности, обратитесь в авторизованный Центр сервисного обслуживания.

Не забывайте об охране окружающей среды!

-  При изготовлении прибора были использованы различные ценные и подлежащие повторной переработке материалы.
-  По окончании срока годности направьте их в пункт сбора вторсырья или хотя бы в соответствующий сервисный центр, которые обеспечат их правильную обработку.



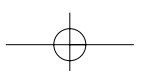
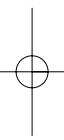

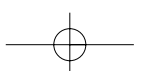
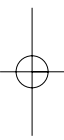

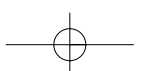
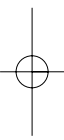

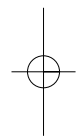
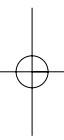

014004 - 25/06

