

IBBK

**ДОМАШНИЙ DVD-ТЕАТР
DK1060S**

Руководство по эксплуатации

ПРОЧИТАЙТЕ ВНИМАТЕЛЬНО
ПЕРЕД ИСПОЛЬЗОВАНИЕМ



СОДЕРЖАНИЕ

ВВЕДЕНИЕ

| | |
|---|---|
| Инструкция по мерам безопасности | 1 |
| Краткое описание формата DVD | 2 |
| Условные обозначения | 3 |
| Особенности | 3 |
| Поддерживаемые форматы | 4 |
| Расположение и функции органов управления | 4 |
| Комплектация | 7 |

ПОДКЛЮЧЕНИЕ

| | |
|---|----|
| Подключение компонентов домашнего кинотеатра | 8 |
| Подключение к телевизору | 9 |
| Подключение к телевизору с входом сигнала прогрессивной развертки | 10 |
| Подключение к стереофоническим компонентам | 11 |
| Подключение к усилителю с декодером Dolby Digital или DTS | 12 |
| Подключение FM/AM антенн | 13 |
| Подключение наушников | 13 |
| Подключение внешнего источника сигнала | 14 |

ОСНОВНЫЕ ОПЕРАЦИИ

| | |
|--|----|
| Выбор режима работы устройства | 15 |
| Воспроизведение дисков | 15 |
| Выбор системы цветности | 15 |
| Пауза/покадровое проигрывание диска | 16 |
| OSD – отображение информации о диске | 16 |
| Регулировка уровня громкости | 16 |
| Регулировка тембра | 17 |
| Отключение звука | 17 |
| Меню проигрывания DVD-дисков | 17 |
| Функция PBC | 18 |
| Непосредственный выбор трека с помощью цифровых клавиш | 18 |
| Выбор языка/аудиоканала | 18 |
| Функция "Q-Play" (быстрое воспроизведение) | 19 |
| Сохранение картинки | 19 |
| Воспроизведение сигнала с внешнего источника | 19 |
| Использование радио | 20 |
| Занесение радиостанций в память | 20 |

ВОСПРОИЗВЕДЕНИЕ

| | |
|--|----|
| Ускоренное воспроизведение | 21 |
| Замедленное воспроизведение | 21 |
| Повторное воспроизведение | 21 |
| Повтор выбранного фрагмента | 22 |
| Выбор субтитров | 22 |
| Выбор ракурса | 22 |
| Воспроизведение с заданного момента | 23 |
| Анализатор спектра (PSM) | 24 |
| Увеличение/уменьшение изображения | 24 |
| Функция отключения через заданный промежуток времени (Sleep Timer) | 24 |
| Прогрессивная/чересстрочная развертка | 24 |
| Виртуальная панель управления | 25 |
| Браузер | 25 |
| Воспроизведение MP3-, JPEG-, MPEG-4-файлов | 26 |
| Работа с картами памяти | 27 |
| Воспроизведение караоке-дисков | 28 |

НАСТРОЙКИ ФУНКЦИЙ

| | |
|-----------------------------------|----|
| Выбор и изменение настроек | 30 |
| Простые настройки | 31 |
| Основные настройки | 31 |
| Настройки громкоговорителей | 32 |
| Аудионастройки | 32 |
| Видеонастройки | 33 |
| Начальные настройки | 34 |

ПРОЧЕЕ

| | |
|----------------------------------|----|
| Полезные примечания | 35 |
| Поиск неисправностей | 35 |
| Технические характеристики | 36 |
| Термины | 37 |
| Список кодов языков | 38 |
| Список сервис-центров | 39 |

ВВЕДЕНИЕ

ИНСТРУКЦИЯ ПО МЕРАМ БЕЗОПАСНОСТИ



Символ Опасности

Напоминание пользователю о высоком напряжении.



Символ Предупреждения

Напоминание пользователю о проведении всех действий в соответствии с инструкциями.

ПРЕДУПРЕЖДЕНИЯ:

- Чтобы предотвратить риск пожара или удара током, избегайте попадания в устройство воды и эксплуатации устройства в условиях высокой влажности.
- Устройство содержит компоненты под высоким напряжением и лазерную систему, поэтому не пытайтесь самостоятельно открывать и ремонтировать устройство. Лазерный луч опасен при снятой крышке корпуса. Не смотрите вблизи на лазерный луч.
- При перемещении устройства из холодного места в теплое или наоборот на лазерной головке может образоваться конденсат, и устройство не будет работать должным образом. В таком случае перед началом воспроизведения, пожалуйста, включите устройство на 1 – 2 часа без диска.
- Не пытайтесь закрывать или открывать лоток для загрузки дисков вручную.
- Отключайте питание устройства только при отсутствии диска.
- Выключайте устройство из розетки, если Вы не собираетесь его использовать в течение долгого времени.
- Сетевой штепсель используется как размыкающее устройство, поэтому его следует всегда оставлять легко доступным для подключения.
- Перед включением устройства, пожалуйста, убедитесь, что устройство подключено правильно, установите на минимум уровень громкости усилителя и громкоговорителей Вашей аудиосистемы. Регулируйте уровень громкости только после начала воспроизведения, чтобы избежать повреждений Вашей аудиосистемы.
- Не ставьте посторонние предметы на корпус проигрывателя, это может быть причиной некорректного воспроизведения.
- Не размещайте устройство около громкоговорителей высокой мощности, чтобы избежать любого влияния вибрации на его нормальную работу.
- Пожалуйста, поместите устройство в сухую и проветриваемую область. Исключайте соседство с нагревательными приборами, не подвергайте воздействию солнечного света, механической вибрации, влажности и пыльной среды.
- Допустимо использование небольшого количества нейтрального моющего средства для чистки устройства.
- Никогда не используйте абразивные материалы или органические соединения (алкоголь, бензин и т. д.) для чистки устройства.
- Для ремонта и технического обслуживания обращайтесь только к квалифицированным специалистам.

РЕКОМЕНДАЦИИ:

Перед использованием устройства внимательно ознакомьтесь с руководством. После чтения, пожалуйста, сохраните его для использования в будущем.

Пожалуйста, свяжитесь с Вашим местным дилером для проведения сервисного обслуживания.



Торговая марка, принадлежащая DVD Format/Logo Licensing Corporation, зарегистрированная в США, Японии и других странах.

Данное устройство содержит систему защиты авторских прав, принадлежащую компании Macrovision Corporation и другим законным владельцам и защищенную патентами США и другими сертификатами об авторских правах. Использование этой технологии должно быть подтверждено разрешением компании Macrovision Corporation и предназначено для домашнего использования ограниченным кругом лиц, если другое не оговорено договором с компанией Macrovision Corporation. Дизассемблирование и реинжиниринг этой технологии преследуется по закону.

Все иллюстрации, приведенные в данной инструкции, являются схематическими изображениями реальных объектов, которые могут отличаться от их реальных изображений.

ВВЕДЕНИЕ

Краткое описание формата DVD









Формат DVD получил известность благодаря необычно большой емкости диска, что существенно расширило возможности его применения в домашних развлекательных системах. Емкость одного DVD-диска составляет от 4,7 до 17 ГБ (один DVD-диск заменяет от 7 до 26 стандартных CD-дисков). Горизонтальное разрешение изображений в данном формате – более 500 линий. Для передачи аудиосопровождения используются звуковые дорожки в форматах Dolby Digital и DTS, которые обеспечивают 6 независимых аудиоканалов и создают невероятные пространственные эффекты.

Сравнение формата DVD с другими форматами

| | DVD | | | | Super VCD | VCD | CD |
|---------------------------|---------------------------------|---------------------------------|---------------------------------|--------------------------------|----------------------|----------------------|---------------------|
| Метод записи | Цифровой (MPEG-2) | | | | Цифровой (MPEG-2) | Цифровой (MPEG-1) | Цифровой |
| Емкость | 1 сторона 1 слой – 4,7 ГБ | 1 сторона 2 слоя – 8,5 ГБ | 2 стороны 1 слой – 9,4 ГБ | 2 стороны 2 слоя – 17 ГБ | 650 МБ | 650 МБ | 650 МБ |
| Время воспроизведения | 133 мин. | 242 мин. | 266 мин. | 484 мин. | 45 мин. | 74 мин. | 74 мин. |
| Диаметр диска | 12/8 см | | | | 12/8 см | 12/8 см | 12/8 см |
| Горизонтальное разрешение | 500 и более линий | | | | 350 и более линий | 250 и более линий | |
| Аудио | Dolby Digital/Линейное PCM | | | | | | Линейное PCM |
| Качество звука | 48 кГц, 99 кГц/16, 20, 24 Бит | | | | | 44,1 кГц | 44,1 кГц/ 16 Бит |

Дополнительные возможности

- Множество поддерживаемых языков
DVD-диск может содержать до 8-ми языков дубляжа и 32-х языков субтитров.
- Множество ракурсов камеры
Определенные сцены на DVD-диске могут быть записаны в 9-ти различных ракурсах.
- Быстрый поиск необходимого фрагмента
Пользователь может осуществлять поиск нужного момента в фильме как по времени, так и выбирая главы (фрагменты, на которые разбит диск).
- Масштабирование изображения
Пользователь может масштабировать изображение в зависимости от геометрии телевизионного экрана.

| Изображение на диске | Изображение на телевизоре | | |
|---|---|---|---|
| | 4:3 | | 16:9 |
| | Pan & Scan | Letterbox | |
| 4:3  |  |  |  |
| 16:9  |  |  |  |

ПРИМЕЧАНИЕ

- Не все DVD-диски записаны с поддержкой режима Pan & Scan. Чтобы фильм корректно воспроизводился на телевизоре 4:3 (без черных полос), DVD-диск должен быть записан особым образом. Тем не менее, даже в режиме Pan & Scan некоторая потеря информации все-таки будет.



ВВЕДЕНИЕ









Условные обозначения

При нажатии клавиши, функция которой не доступна в данный момент, на экране телевизора появляется изображение:



Эти значки в верхней части параграфа обозначают типы дисков, к которым применима данная функция.

-  Применима к DVD-дискам
-  Применима к Super VCD-дискам
-  Применима к VCD-дискам

-  
-    
-  Применима к MPEG-4-файлам
-  Применима к CD-дискам
-  Применима к MP3-файлам

Особенности

Форматы:

- Воспроизведение цифрового видео в форматах DVD-Video, Super VCD и VCD
- Поддержка стандарта MPEG-4: воспроизведение форматов DivX 3.11, DivX 4, DivX 5, DivX Pro, XviD
- Воспроизведение музыкальных дисков в формате DVD-Audio
- Воспроизведение музыкальных композиций в форматах CD-DA и HDCD
- Воспроизведение музыкальных файлов, сжатых в форматах MP3 и WMA
- Воспроизведение караоке-дисков в форматах DVD, VCD, CD+G
- Воспроизведение фотоальбомов, записанных в цифровых форматах Kodak Picture CD и JPEG

Аудио:

- АудиоЦАП 192 кГц/24 бит
- Коаксиальный и оптический аудиовыходы, обеспечивающие возможность воспроизведения цифрового звука в форматах Dolby Digital/DTS/LPCM
- Коаксиальный и оптический аудиовходы, обеспечивающие возможность подключения внешних источников цифрового сигнала
- Стерефонический аудиовыход для подключения к телевизору или усилителю
- Стерефонический аудиовход для подключения внешнего источника сигнала
- Встроенные цифровые декодеры многоканального звука, обеспечивающие воспроизведение звуковых дорожек Dolby Digital и DTS
- Встроенный декодер Dolby Pro Logic II, позволяющий преобразовывать стерефонический сигнал в многоканальный
- Два микрофонных входа, обеспечивающие использование функции караоке
- Выход для подключения наушников
- Функция усиления баса "Bass Boost"

Видео:



- ВидеоЦАП 108 МГц/12 бит
- Видеовыход сигнала с прогрессивной разверткой (Y Pb Pr), обеспечивающий высокую четкость и отсутствие мерцания изображения
- Композитный, компонентный (Y Cr Cb), S-Video и RGB/SCART видеовыходы, расширяющие коммутационные возможности
- Транскодер NTSC/PAL
- Поддержка множества ракурсов обзора, языков дубляжа и субтитров
- Регулировка резкости, яркости, контрастности, оттенков, насыщенности изображения

Прочее:

- Поддержка носителей: CD-R/CD-RW, DVD-R/DVD-RW, DVD+R/DVD+RW
- Встроенный универсальный считыватель карт flash-памяти SD, MMC, MS и SM типов
- Встроенный цифровой FM/AM тюнер с поддержкой УКВ-диапазона
- Память на 30 радиостанций и поддержка RDS
- Система КАРАОКЕ+, обеспечивающая расширенные функции караоке
- Русифицированное экранное меню, упрощающее работу пользователя
- Отображение русскоязычных названий файлов, ID3-тэгов и CD-Text
- Функция «Q-Play», позволяющая начать воспроизведение, пропустив «неперематываемые» рекламные блоки
- Функция «Image Capture», дающая возможность сохранять любое изображение в качестве заставки
- Функция «Виртуальная панель управления», упрощающая работу с устройством во время просмотра фильма
- Функция «Браузер», отображающая информацию о режимах воспроизведения и свойствах используемого диска
- Автоматическая защита телевизионного экрана
- Функция отключения питания через заданный промежуток времени
- Защита от просмотра детьми нежелательных дисков
- Автоматический выбор напряжения питания (~ 110 – 250 В) и защита от короткого замыкания

ВВЕДЕНИЕ

Поддерживаемые форматы

| Тип | Содержание |
|---|---|
|  | DVD: Сжатое цифровое аудио – видео (динамическое изображение) |
| SVCD | Super VCD: Сжатое цифровое аудио – видео (динамическое изображение) |
|  | VIDEO CD: Сжатое цифровое аудио – видео (динамическое изображение) |
| MPEG-4 | MPEG-4: Сжатое цифровое аудио – видео (динамическое изображение) |
|  | CD-DA: Цифровое аудио |
| CD+G | CD+G: Цифровое аудио + графика |
|  | WMA: Сжатое цифровое аудио |
| MP3 | MP3: Сжатое цифровое аудио |
|  | HDCD: Расширенный формат цифрового аудио |
| JPEG | JPEG: Сжатое цифровое статическое изображение |
|  | Kodak Picture CD: Сжатое цифровое статическое изображение |

Расположение и функции органов управления

Общий вид передней панели

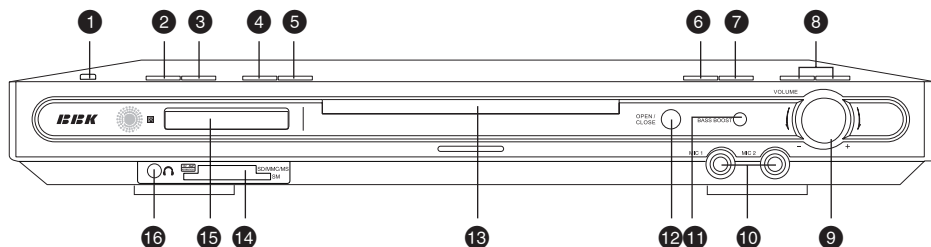

- 1** Кнопка **STANDBY**
Рабочий режим/режим ожидания.
- 2** Режим DVD: кнопка **PREV**
Воспроизведение с предыдущей метки.
Режим Тюнера: кнопка переключения радиостанций.
- 3** Режим DVD: кнопка **NEXT**
Воспроизведение с последующей метки.
Режим Тюнера: кнопка переключения радиостанций.
- 4** Режим DVD: кнопка **REW**
Ускоренное обратное воспроизведение.
Режим Тюнера: кнопка настройки радиостанций.
- 5** Режим DVD: кнопка **FWD**
Ускоренное воспроизведение вперед.
Режим Тюнера: кнопка настройки радиостанций.
- 6** Кнопка **PLAY/PAUSE**
Воспроизведение/пауза.
- 7** Кнопка **STOP**
Остановка воспроизведения.
- 8** Кнопка **FUNCTION**
Переключение режимов DVD-ресивер/Тюнер/Аудиовход/Цифровой аудиовход.
- 9** Регулятор уровня громкости
- 10** Разъемы для подключения микрофонов
- 11** Кнопка **BASS BOOST**
Функция усиления баса.
- 12** Кнопка **OPEN/CLOSE**
Загрузка диска/извлечение диска.
- 13** Лоток для загрузки диска
- 14** Устройство для чтения карт памяти SD, MMC, MS, SM
- 15** Окно VFD-дисплея
- 16** Разъем для подключения наушников

ВВЕДЕНИЕ

Общий вид задней панели

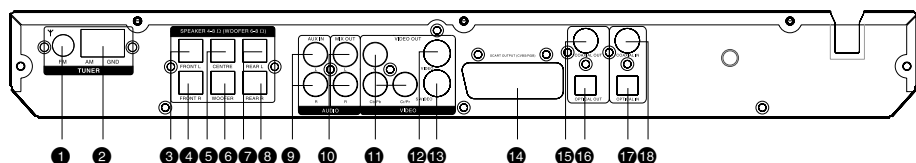

- 1 Разъем для подключения антенны FM-диапазона
- 2 Разъем для подключения антенны AM-диапазона
- 3 Разъем для подключения левого фронтального громкоговорителя (выход со встроенного усилителя)
- 4 Разъем для подключения правого фронтального громкоговорителя (выход со встроенного усилителя)
- 5 Разъем для подключения центрального громкоговорителя (выход со встроенного усилителя)
- 6 Разъем для подключения сабвуфера (выход со встроенного усилителя)
- 7 Разъем для подключения левого громкоговорителя окружающего звука (выход со встроенного усилителя)
- 8 Разъем для подключения правого громкоговорителя окружающего звука (выход со встроенного усилителя)
- 9 Разъем аудиовхода
- 10 Стереofонический аудиовыход
- 11 Разъем компонентного видеовыхода Y Cb (Pb) Cr (Pr)
- 12 Разъем композитного видеовыхода
- 13 Разъем видеовыхода S-Video
- 14 Разъем SCART
- 15 Разъем коаксиального цифрового аудиовыхода
- 16 Разъем оптического цифрового аудиовыхода
- 17 Разъем оптического цифрового аудиовхода
- 18 Разъем коаксиального цифрового аудиовхода

Общий вид VFD-дисплея

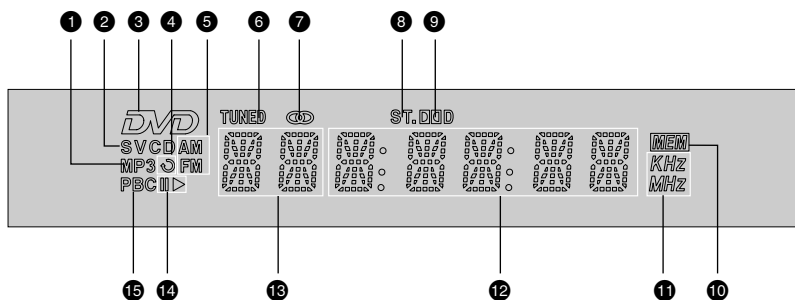

- 1 MP3-диск
- 2 CD-, VCD- или SVCD-диск
- 3 DVD-диск
- 4 Повтор
- 5 FM/AM-диапазон
- 6 Индикатор состояния радио
- 7 Индикатор состояния тюнера
- 8 Стереo
- 9 Dolby Digital
- 10 Запрограммированные радиостанции
- 11 Частота
- 12 Время воспроизведения
- 13 Глава или трек
- 14 Воспроизведение или пауза
- 15 PBC*

* Play Black Control – отключаемая функция, применима к Super VCD- и VCD2.0-дискам. Позволяет использовать меню (похожее на меню в DVD-дисках) для выбора последовательности воспроизведения.

ВВЕДЕНИЕ

Общий вид пульта дистанционного управления

- 1 **Клавиша STANDBY**
Рабочий режим/режим ожидания.
- 2 **Клавиша SUBTITLE**
Изменение языка субтитров.
- 3 **Клавиша ANGLE**
Изменение ракурса камеры.
- 4 **Цифровые клавиши**
- 5 **Клавиша PANEL**
Включение/выключение функции "Виртуальной панели управления".
- 6 **Клавиша P/N**
Выбор системы цветности.
- 7 **Клавиша TITLE**
Разделы DVD-диска.
- 8 **Клавиши направления**
- 9 **Клавиша SELECT**
- 10 **Клавиша SETUP**
Функции режима SETUP.
- 11 **Клавиша PLAY**
Нормальное воспроизведение.
- 12 **Клавиша PAUSE/STEP**
Пауза/покадровое воспроизведение.
- 13 **Клавиша SLOW**
Замедленное воспроизведение.
- 14 **Клавиша REPEAT**
Повторное воспроизведение.
- 15 **Клавиша MIC**
Меню управления функцией караоке.
- 16 **Клавиша VOCAL**
Выбор режима караоке.
- 17 **Клавиша SLEEP**
Использование функции SLEEP.
- 18 **Режим тюнера: клавиши PRESET-/+**
Выбор настроенных радиостанций.
- 19 **Режим DVD-ресивера: клавиши PREV/NEXT**
Воспроизведение с предыдущей/последующей метки.
- 20 **Режим тюнера: клавиша SAVE**
Сохранение в памяти радиостанций.
- 21 **Режим DVD-ресивера: клавиша CARD**
Переключение режимов: DVD-плеер/считыватель карт.
- 22 **Режим тюнера: клавиши TUNING-/+**
Настройка радиостанций.
- 23 **Режим DVD-ресивера: клавиши REW/FWD**
Ускоренное обратное воспроизведение/
ускоренное воспроизведение вперед.
- 24 **Режим тюнера: клавиша MAN/AUTO**
Переключение между ручной и автоматической
настройкой тюнера.
- 25 **Режим DVD-ресивера: клавиша IS**
Переключение в режим видеовыхода сигнала
с чересстрочной разверткой.
- 26 **Клавиша SPEAKERS**
Выбор регулируемого аудиоканала.
- 27 **Режим тюнера: клавиша BAND**
Переключение между FM- и AM-диапазонами.
- 28 **Режим DVD-ресивера: клавиша PS**
Переключение в режим видеовыхода сигнала
с прогрессивной разверткой.
- 29 **Клавиша TONE**
Выбор регулировки тембра (BASS, TREBLE).
- 30 **Клавиши -/+**
Уменьшение/увеличение тембра низких, высоких
частот и громкости звука на выбранном канале.
- 31 **Клавиша BASS BOOST**
Регулировка функции усиления баса.
- 32 **Клавиша BROWSER**
Включение/выключение функции "Браузер".
- 33 **Клавиша Q-PLAY**
Активация функции "Q-Play".
- 34 **Клавиша MUTE**
Включение/выключение звука.
- 35 **Клавиша AUDIO**
Изменение языка дубляжа.

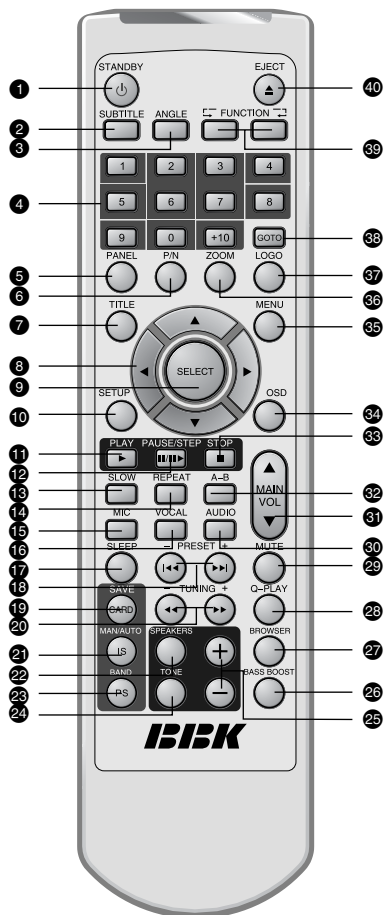

- 31 **Клавиша MAIN VOL-/+**
Уменьшение/увеличение общего уровня
громкости.
- 32 **Клавиша A-B**
Повтор выбранного участка.
- 33 **Клавиша STOP**
Остановка воспроизведения.
- 34 **Клавиша OSD**
Отображение информации о диске.
- 35 **Клавиша MENU**
Меню DVD-диска/режим PBC.
- 36 **Клавиша ZOOM**
Масштабирование изображения.
- 37 **Клавиша LOGO**
Сохранение изображения.
- 38 **Клавиша GOTO**
Воспроизведение с заданного места.
- 39 **Клавиши FUNCTION**
Переключение режимов DVD-ресивер/Тюнер/
Аудиовход/Цифровой аудиовход
- 40 **Клавиша EJECT**
Открытие/закрытие лотка для загрузки дисков.

ВВЕДЕНИЕ

Установка батареек

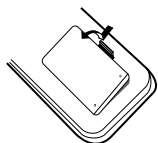

1. Откройте крышку на задней поверхности пульта дистанционного управления.

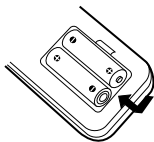

2. Вставьте батарейки.

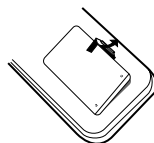

3. Закройте крышку.

Удостоверьтесь, что полярность батареек соответствует отметкам внутри отсека для батареек.

Использование пульта дистанционного управления

При использовании пульта дистанционного управления убедитесь, что угол отклонения пульта от воображаемого перпендикуляра к датчику инфракрасных лучей на передней панели DVD-ресивера не превышает 30 градусов и расстояние до DVD-ресивера не превышает 8 метров.

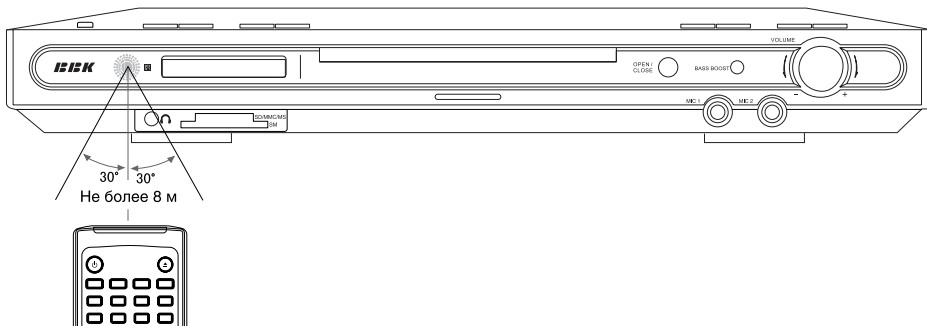

Предостережения

- Избегайте попадания прямых солнечных лучей на датчик инфракрасных лучей на передней панели DVD-ресивера.
- Своевременно заменяйте батарейки в пульте дистанционного управления. Не используйте одновременно старую и новую батарейки. Старайтесь не использовать аккумуляторные батарейки.
- Не роняйте пульт дистанционного управления и старайтесь оберегать его от воздействия влаги.

Комплектация

| | |
|--|-------|
| DVD-ресивер | 1 шт. |
| Фронтальный громкоговоритель | 2 шт. |
| Центральный громкоговоритель | 1 шт. |
| Громкоговоритель окружающего звука | 2 шт. |
| Сабвуфер | 1 шт. |
| Аудиокабель | 1 шт. |
| Видеокабель | 1 шт. |
| Кабель для подключения громкоговорителей | 6 шт. |
| Антенна FM-диапазона | 1 шт. |
| Антенна AM-диапазона | 1 шт. |
| Пульт дистанционного управления | 1 шт. |
| Батарейка AAA | 2 шт. |
| Микрофон DM-998 | 1 шт. |
| Гарантийный талон | 1 шт. |
| Руководство по эксплуатации | 1 шт. |
| Карaoke-диск | 1 шт. |
| Кабель RCA – Mini-Jack | 1 шт. |

ПОДКЛЮЧЕНИЕ

Подключение компонентов домашнего кинотеатра

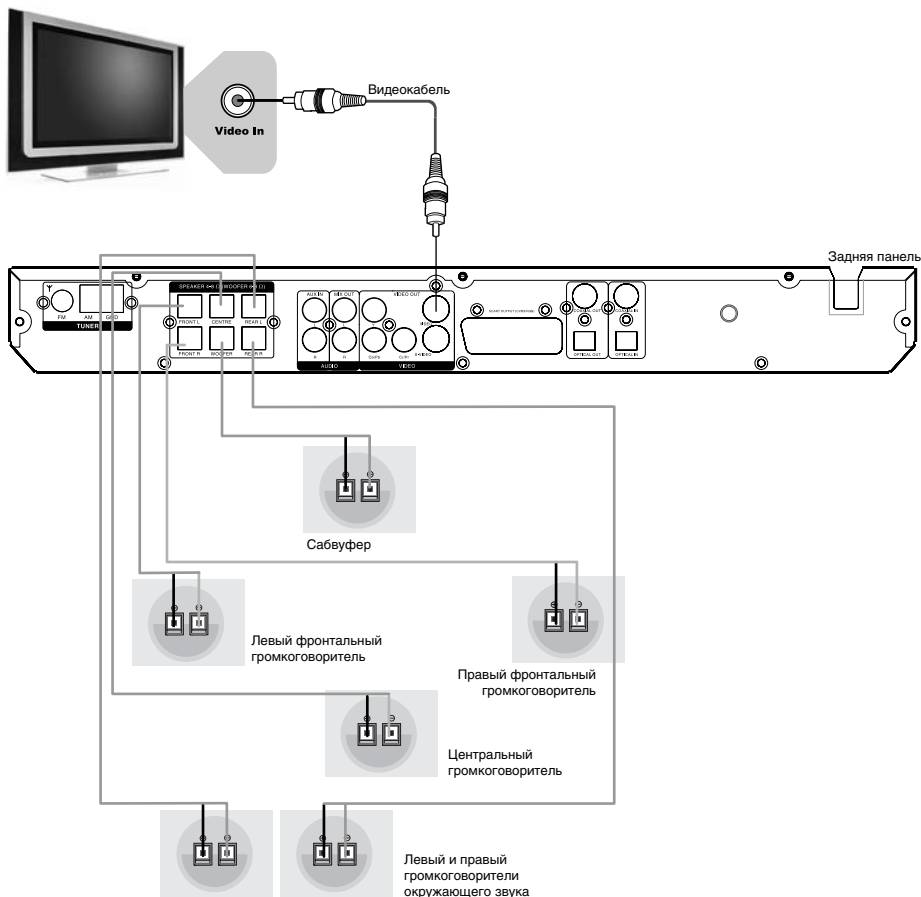

- Установите параметр РЕЖИМ DOWNMIX в меню настроек громкоговорителей в режим 5.1CH, чтобы активировать все 6 громкоговорителей при воспроизведении дисков с аудиосопровождением в формате 5.1CH (подробное описание данной операции смотрите на странице 32).
- Перед началом подключения компонентов домашнего кинотеатра или подключением домашнего кинотеатра к другому оборудованию убедитесь, что электропитание отключено.
- Во избежание повреждения компонентов домашнего кинотеатра подключайте к DVD-ресиверу только акустическую систему, поставляемую в комплекте.

ПОДКЛЮЧЕНИЕ

Подключение к телевизору

Предостережение

Перед началом подключения DVD-ресивера к другому оборудованию убедитесь, что электропитание отключено.

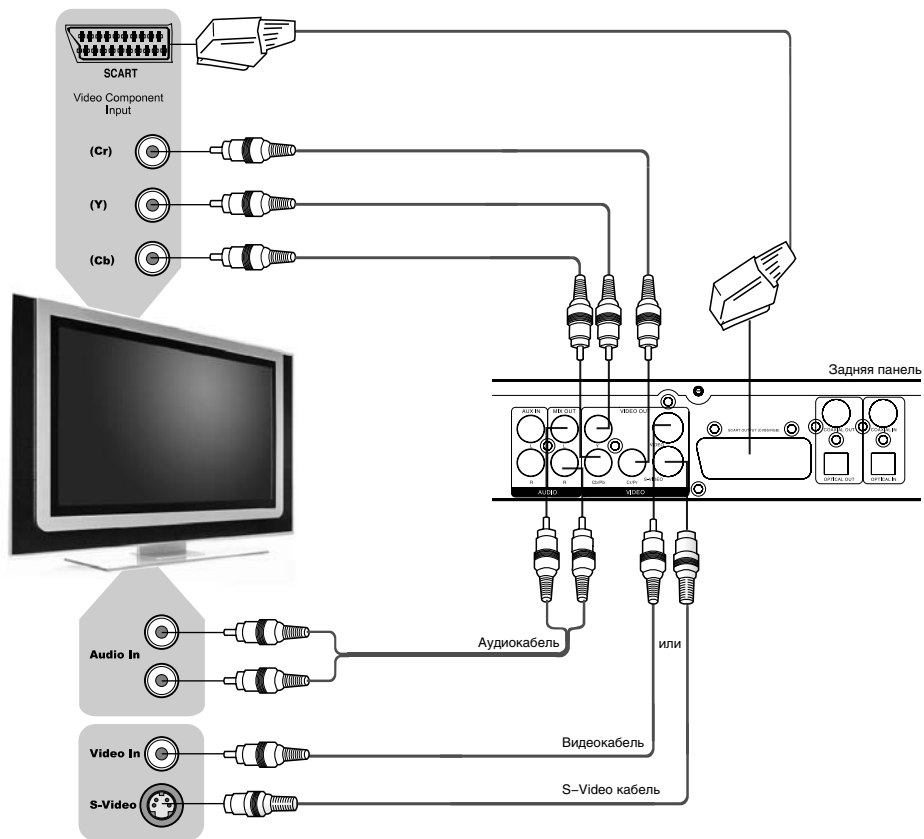

- Чтобы использовать DVD-ресивер в режиме изображения с чересстрочной разверткой, нажмите клавишу IS. Режим изображения с прогрессивной разверткой не может использоваться, если на выход подается сигнал с чересстрочной разверткой.
- Если Ваш телевизор оборудован S-Video входом, Вы можете подключить DVD-ресивер к телевизору с помощью S-Video кабеля. S-Video выход и компонентный видеовыход не могут использоваться одновременно. Установите режим чересстрочной развертки при использовании S-Video выхода (подробное описание смотрите на странице 24).
- Если Ваш телевизор оборудован компонентным видеовходом, используйте компонентный видеовыход DVD-ресивера для подключения.
- Установите параметр DOWNMIX в меню настроек громкоговорителей в режим LT/RT, V SURR или СТЕРЕО вместо 5.1CH (подробное описание данной операции смотрите на странице 32).
- Если аудиовыход DVD-ресивера также подключается к телевизору, то стереофонический аудиовыход DVD-ресивера следует подключить к стереофоническому входу телевизора (Audio In).
- Выход RGB через разъем SCART и выходы Y Cb Cr не могут использоваться одновременно. При использовании выхода SCART необходимо установить соответствующий параметр опции ВИДЕОВЫХОД (подробное описание данной операции смотрите на странице 31).

ПОДКЛЮЧЕНИЕ

Подключение к телевизору с входом сигнала прогрессивной развертки

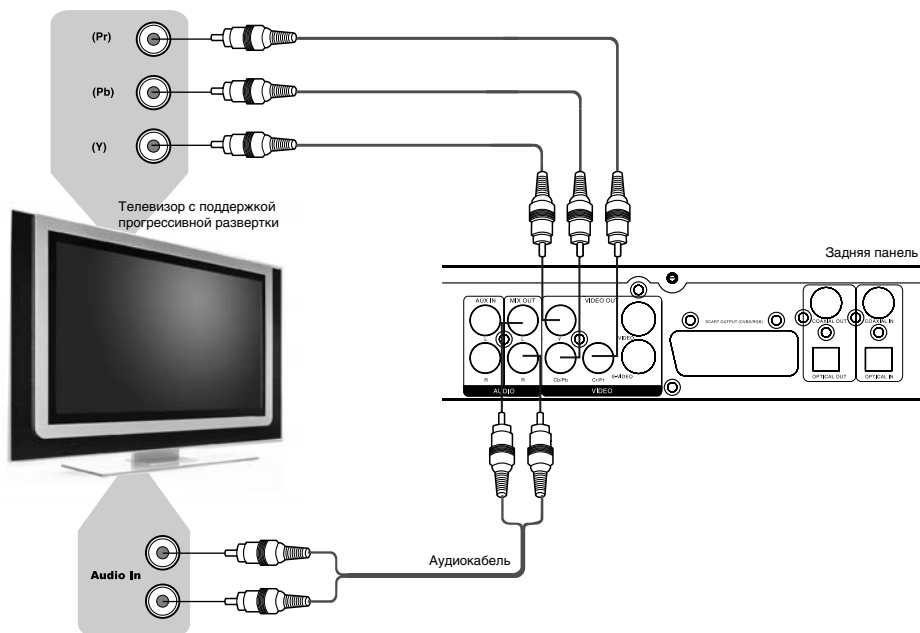

- Если Ваш телевизор поддерживает прогрессивную развертку, то используйте Y Pb Pr видеовыход DVD-ресивера для подключения. Нажмите клавишу PS, чтобы переключить ресивер в режим изображения с прогрессивной разверткой (progressive scan mode).
- Если аудиовыход DVD-ресивера также подключается к телевизору, то стереофонический аудиовыход DVD-ресивера следует подключить к стереофоническому входу телевизора (Audio In).
- Установите параметр DOWNMIX в меню настроек громкоговорителей в режим LT/RT, V SURR или STEREO вместо 5.1CH (подробное описание данной операции смотрите на странице 32).

ПОДКЛЮЧЕНИЕ

Подключение к стереофоническим компонентам

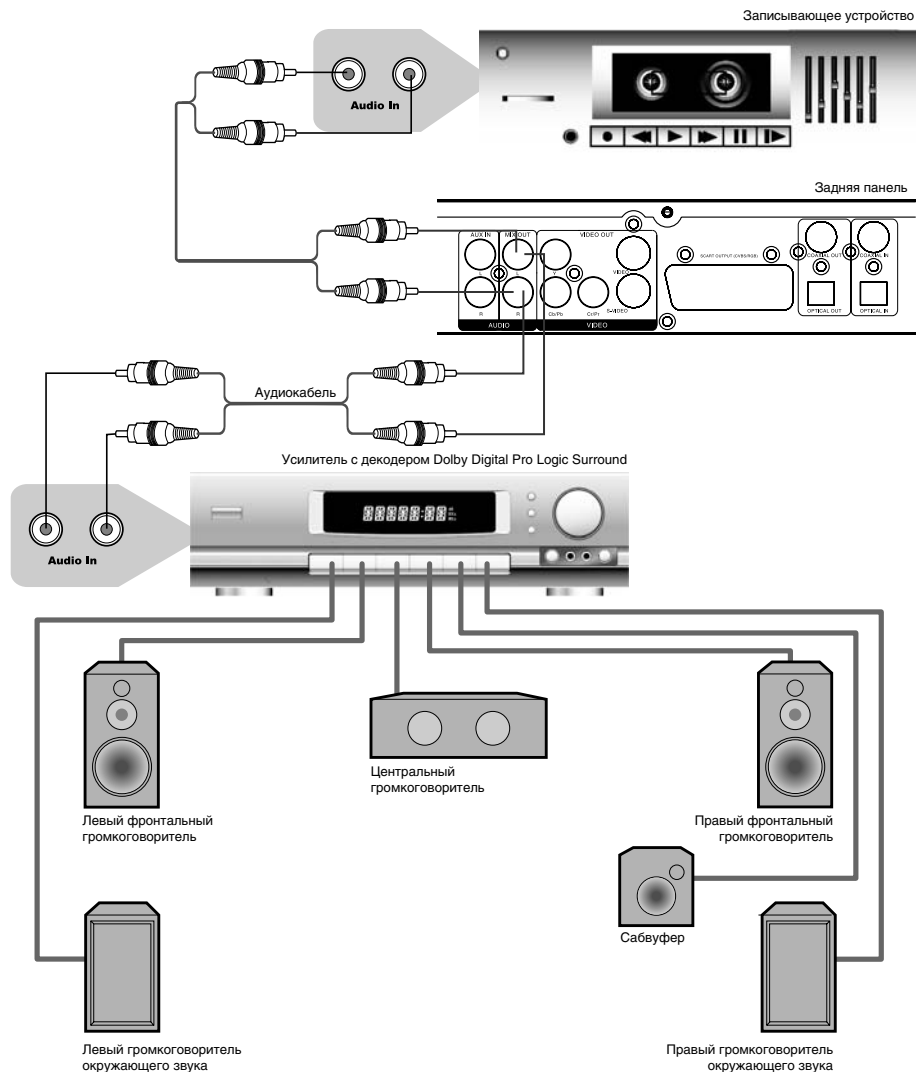

- Для подключения стереофонических компонентов к DVD-ресиверу используйте выход MIXED AUDIO OUT.
- Установите параметр DOWNMIX в режим LT/RT (подробное описание данной операции смотрите на странице 32).
- Расстояние между громкоговорителями окружающего звука и зрителем должно быть не меньше, чем между фронтальными громкоговорителями и зрителем. Если расстояние между громкоговорителями окружающего звука и зрителем значительно меньше расстояния между фронтальными громкоговорителями и зрителем, то в таком случае необходимо выставить задержку каналов окружающего звука (подробное описание данной операции смотрите на странице 32).

ПРИМЕЧАНИЕ

- Громкоговорители, поставляемые в комплекте, предназначены только для работы с данным ресивером.

ПОДКЛЮЧЕНИЕ

Подключение к усилителю с декодером Dolby Digital или DTS

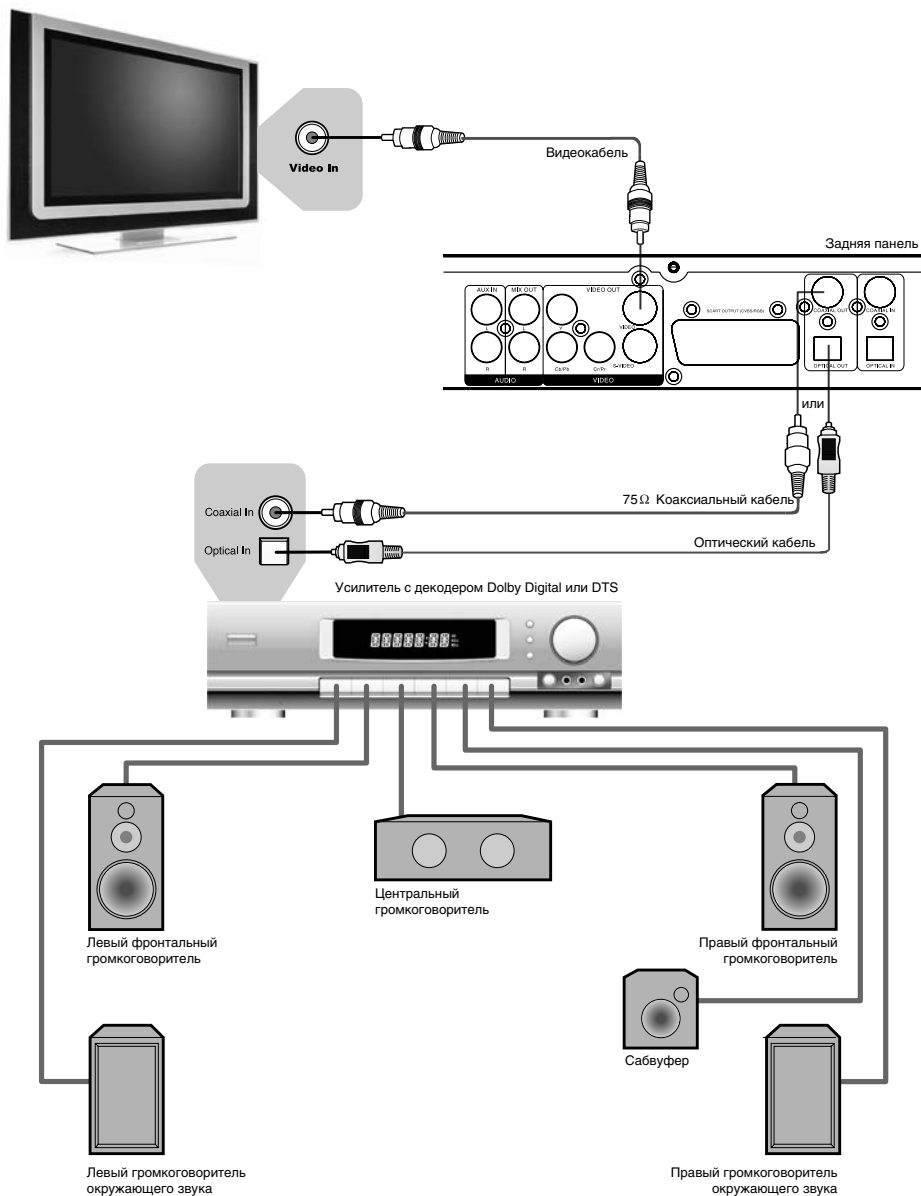

Производится по лицензии Dolby Laboratories. "Dolby" и "DD" торговые марки Dolby Laboratories. Конфиденциальные неизданные работы. © 1992 – 1997 Dolby Laboratories. Все права защищены.

ПОДКЛЮЧЕНИЕ

Подключение FM/AM антенн

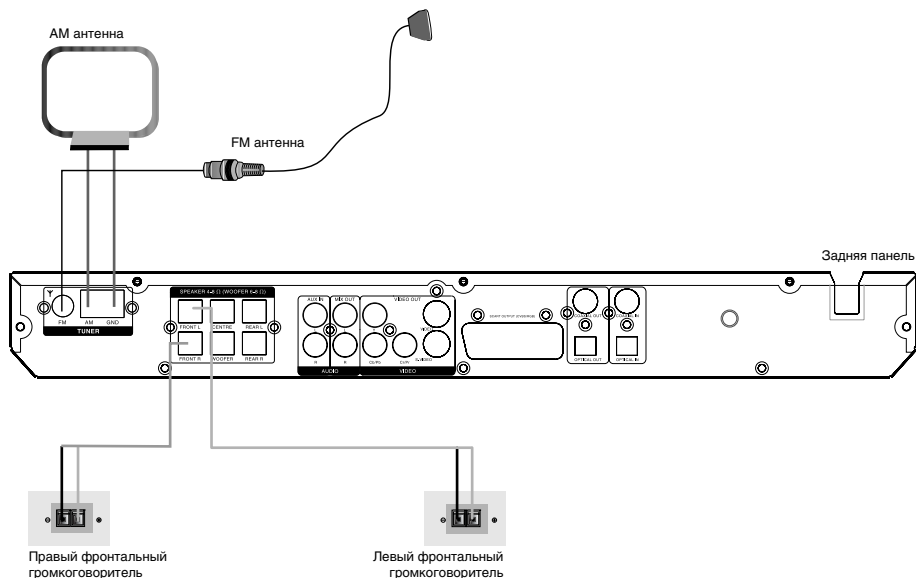

- Если Вы хотите принимать радиостанции, выполните подключения в соответствии с рисунком сверху. Нажмите клавишу FUNCTION, чтобы переключить систему в режим радио.
- При прослушивании радиостанций встроенный декодер Dolby Pro Logic II не работает, поэтому звучать будут только левый и правый фронтальные громкоговорители.

ПРИМЕЧАНИЕ

- При подключении рамочной AM антенны подключите сигнальный и заземляющий провода к соответствующим разъемам на задней панели устройства.

Подключение наушников

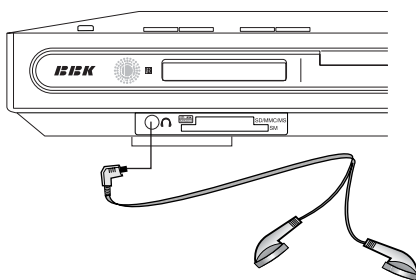

ПРИМЕЧАНИЯ

- На наушники подается стереофонический сигнал, поэтому при использовании наушников установите параметр DOWNMIX в один из режимов: STEPEO, LT/RT, V SURR.
- При прослушивании радиостанций с использованием наушников уровень громкости не регулируется.

ПОДКЛЮЧЕНИЕ

Подключение внешнего источника сигнала

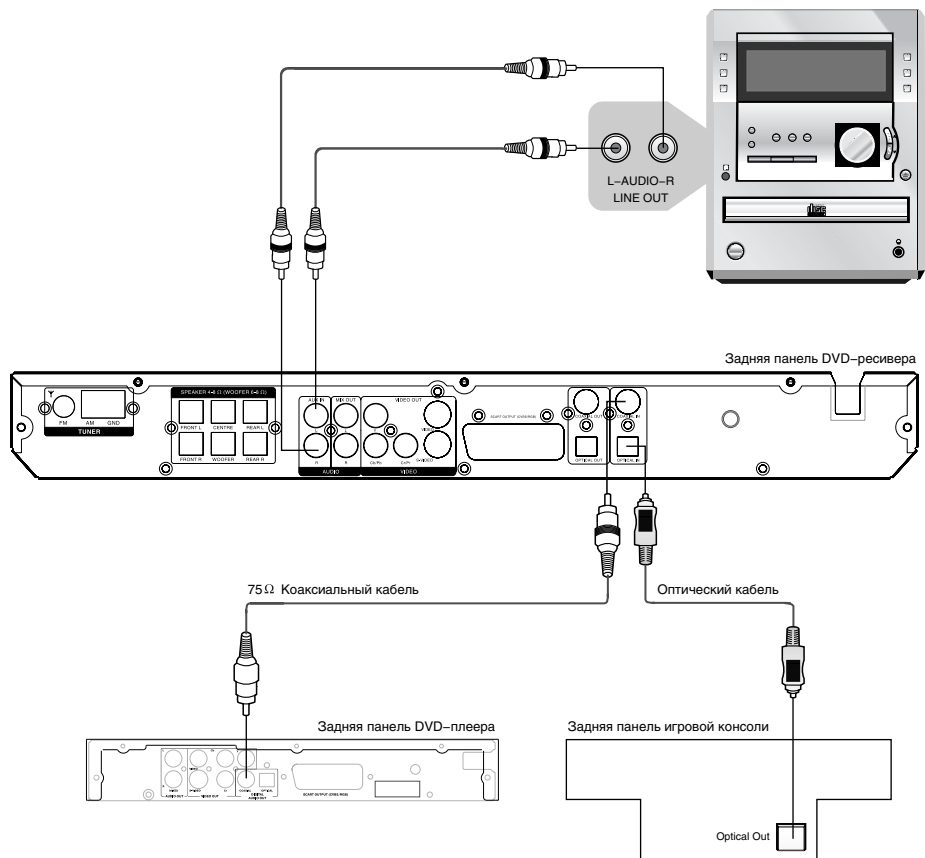

- К данному домашнему DVD-театру вы можете подключать как аналоговый источник сигнала, так и цифровой.
- Если вы хотите воспроизвести звук с внешнего аналогового источника сигнала, выполните подключения в соответствии с рисунком, используя стереофонический аудиовход AUX IN. С помощью клавиши FUNCTION выберите режим аналогового входа.
- Если вы хотите воспроизвести звук с внешнего цифрового источника сигнала, выполните подключения в соответствии с рисунком, используя цифровой оптический аудиовход или цифровой коаксиальный аудиовход. С помощью клавиши FUNCTION выберите режим оптического входа или режим коаксиального входа.

ПРИМЕЧАНИЕ

- При воспроизведении звука с внешнего источника сигнала некоторые функции домашнего DVD-театра не активны.

ОСНОВНЫЕ ОПЕРАЦИИ

Выбор режима работы устройства

После включения DVD-ресивера с помощью клавиши FUNCTION выберите необходимый режим: DVD-ресивер, Тюнер, Аналоговый аудиовход, Цифровой коаксиальный аудиовход, Цифровой оптический аудиовход.

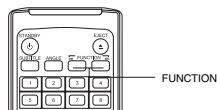

Воспроизведение дисков



1. Нажмите клавишу POWER, чтобы включить устройство.
2. Нажмите на клавишу OPEN/CLOSE.
Лоток для загрузки дисков выдвинется, поместите в него диск лицевой стороной вверх.
3. Нажмите клавишу OPEN/CLOSE еще раз, лоток для дисков закроется.
4. В зависимости от формата диска воспроизведение может начаться автоматически, или Вам необходимо будет выбрать файл и нажать клавишу PLAY или SELECT.



При проигрывании DVD-диска на экране телевизора появится меню. При проигрывании SVCD- или VCD2.0-диска на экране появится меню, и устройство перейдет в режим PBC. При проигрывании CD-, HDCD- или VCD1.1-диска воспроизведение начнется в порядке нумерации треков.

5. Нажмите клавишу STOP для остановки воспроизведения.
6. Нажмите клавишу OPEN/CLOSE или EJECT, чтобы извлечь диск.
7. Нажмите клавишу STANDBY, чтобы перевести ресивер в режим ожидания.

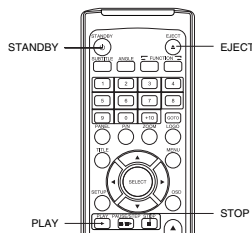

ПРИМЕЧАНИЯ

- Выключите электропитание устройства, если Вы не собираетесь пользоваться им в течение длительного времени.
- При проигрывании DVD-диска нажмите клавишу STOP дважды для перехода в режим полной остановки воспроизведения.

Выбор системы цветности



Выберите систему цветности устройства в соответствии с системой цветности телевизора.

1. Нажмите клавишу P/N для того, чтобы выбрать систему PAL, если телевизор работает в системе PAL. Изображение на экране:
2. Нажмите клавишу P/N для того, чтобы выбрать систему NTSC, если телевизор работает в системе NTSC. Изображение на экране:
3. Нажмите клавишу P/N для того, чтобы выбрать режим автоматического выбора системы, если используется мультисистемный телевизор. Изображение на экране:

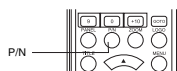
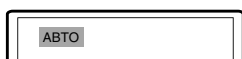
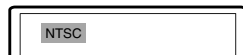
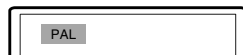

ПРИМЕЧАНИЯ

- Переключение системы цветности не всегда возможно во время воспроизведения. Переключение систем цветности доступно в режиме остановки или при отсутствии диска.
- Переключение систем невозможно, если Ваш телевизор работает в режиме прогрессивной развертки, так как этот режим поддерживает только систему NTSC.
- Некоторые функции или весь диск могут быть воспроизведены некорректно, если выбрана неверная система цветности. Мы рекомендуем установить систему цветности устройства и телевизора в режим АВТО.

ОСНОВНЫЕ ОПЕРАЦИИ

Пауза/покадровое проигрывание диска



1. Нажмите клавишу PAUSE/STEP в режиме воспроизведения, чтобы остановить воспроизведение.
2. Нажмите клавишу PAUSE/STEP в режиме паузы при проигрывании DVD-, SVCD-, VCD-диска, каждое нажатие клавиши PAUSE/STEP воспроизводит по одному кадру.

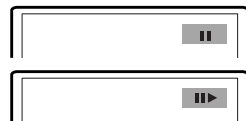

Режим покадрового воспроизведения недоступен при воспроизведении MPEG-4-, CD- или MP3-диска.

3. Нажмите клавишу PLAY для нормального воспроизведения.



ПРИМЕЧАНИЯ

- Экран телевизора переходит в режим защиты экрана, если изображение на экране не меняется в течение приблизительно 2-х минут (в режимах паузы, остановки, меню, отсутствия диска и т. д.).
- DVD-ресивер переходит в режим ожидания, если никакие действия не выполняются в течение 20 минут.

OSD – отображение информации о диске



Нажмите клавишу OSD.
Информация о диске появится на экране телевизора.
Последовательно нажимайте клавишу OSD, чтобы увидеть следующую информацию:

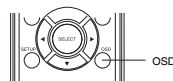

DVD-диск:



CD-, SVCD- или VCD-диск:

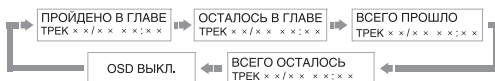

MPEG-4-диск:



Регулировка уровня громкости



Вы можете отрегулировать как общий уровень громкости, так и уровень громкости отдельного канала громкоговорителя относительно других каналов громкоговорителей.

1. Отрегулируйте общий уровень громкости с помощью регулятора на передней панели DVD-ресивера.
2. Нажмите клавишу MAIN VOL на пульте дистанционного управления, чтобы отрегулировать общий уровень громкости с помощью пульта дистанционного управления. Нажмите клавишу MAIN VOL+, чтобы увеличить уровень громкости звука. Нажмите клавишу MAIN VOL-, чтобы уменьшить уровень громкости звука.
3. Нажмите клавишу SPEAKERS, чтобы выбрать канал громкоговорителя, который Вы хотите отрегулировать.

При каждом нажатии клавиши SPEAKERS активируется отдельный канал, как показано на рисунке:

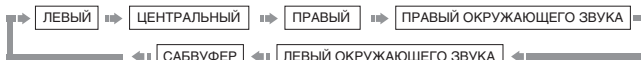

ОСНОВНЫЕ ОПЕРАЦИИ

4. Выберите канал, нажмите клавишу "+", чтобы увеличить уровень громкости. Нажмите клавишу "-", чтобы уменьшить уровень громкости.

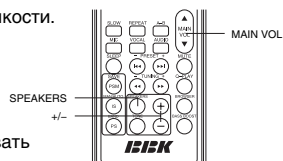

ПРИМЕЧАНИЯ

- Если устройство находится в режиме Тюнера, Вы не можете регулировать громкость каналов отдельно.
- При включении устройства громкость каналов по умолчанию: 0 дБ (для каждого канала).
- При прослушивании радиостанций с использованием наушников уровень громкости не регулируется.

Регулировка тембра



Вы можете регулировать уровень низких и высоких частот с помощью клавиш на пульте дистанционного управления.

1. Чтобы отрегулировать уровень низких/высоких частот, необходимо с помощью клавиши TONE выбрать регулируемый параметр TREBLE или BASS.



2. Увеличить или уменьшить выбранный параметр вы можете с помощью клавиш «+» и «-».

ПРИМЕЧАНИЕ

- Регулировка высоких и низких частот возможна в режимах DVD-ресивера и Аудиовхода.

Отключение звука



1. Отключение звука. Нажмите клавишу MUTE в режиме воспроизведения, чтобы выключить звук.

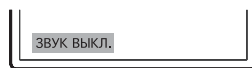

2. Включение звука. Нажмите клавишу MUTE еще раз для включения звука.

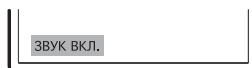

ПРИМЕЧАНИЕ

- Нажмите клавишу MUTE, если звук отсутствует.

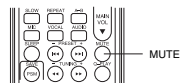

Меню проигрывания DVD-дисков



Некоторые DVD-диски имеют собственное меню.

1. Нажмите клавишу MENU, чтобы отобразить меню на экране. Произведите нужные действия в соответствии с подсказками на экране, выбирая соответствующие пункты с помощью цифровых клавиш.

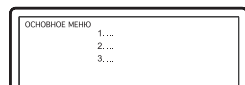

2. С помощью клавиш направления выберите нужный трек, затем нажмите клавишу PLAY или SELECT.

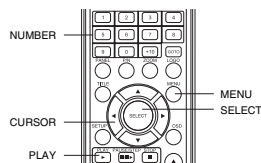

ПРИМЕЧАНИЯ

- Нажмите клавишу TITLE, чтобы вернуться в меню разделов.
- Нажмите клавишу MENU, чтобы вернуться в главное меню. Переходы между меню различаются для разных дисков.

ОСНОВНЫЕ ОПЕРАЦИИ

Функция PBC



Воспользуйтесь функцией PBC при воспроизведении SVCD-, VCD2.0-дисков с функцией PBC.

1. Главное меню на экране телевизора:

Нажмите цифровую клавишу для выбора.

Например, выберите главное меню 1.

Изображение на экране телевизора:

2. На экране телевизора появится подменю после входа в главное меню 1.

3. Нажмите клавишу NEXT или PREV, чтобы перейти к нужной странице.

4. Нажмите цифровую клавишу, чтобы выбрать пункт подменю. Например, нажмите клавишу 5, чтобы начать воспроизведение с 5-го трека.

5. Нажмите клавишу TITLE, чтобы вернуться в главное меню.

6. Нажмите клавишу MENU, чтобы выключить функцию PBC и перейти в режим нормального воспроизведения.

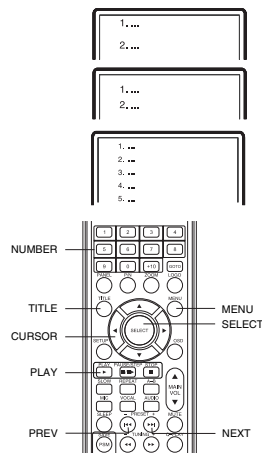

Непосредственный выбор трека с помощью цифровых клавиш



1. Вставьте диск, после того как DVD-ресивер начнет чтение, нажмите цифровую клавишу, чтобы выбрать трек.

2. Если номер трека <10, нажмите клавишу 1 – 9. Например, выберите трек 7:



3. Если номер трека >10, нажмите клавишу +10 и цифровую клавишу 0 – 9.

Например, выберите трек 16:



4. Нажмите клавишу +10 дважды и цифровую клавишу 0 – 9 для треков 20 – 29. Треки с номером выше 29 выбираются по аналогии.

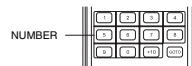

ПРИМЕЧАНИЕ

- При воспроизведении VCD- или VCD2.0-дисков эта функция доступна только при выключенном режиме PBC. Если режим PBC включен, для выбора трека войдите в главное меню диска нажатием клавиши TITLE.

Выбор языка/аудиоканала



Нажмите клавишу AUDIO.

Вы можете выбрать желаемый язык при воспроизведении DVD- или SVCD-диска, записанного с поддержкой нескольких языков.

DVD-диск:



ОСНОВНЫЕ ОПЕРАЦИИ

SVCD–диск:

Дубляж некоторых VCD– и SVCD–дисков выделяется в отдельный звуковой канал, что дает возможность при воспроизведении таких дисков выбирать звуковое сопровождение на языке, который Вы предпочитаете в моно– или стереорежиме.



VCD–, CD–диски:

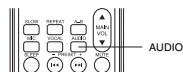

ПРИМЕЧАНИЯ

- Наличие языков зависит от записи конкретного диска.
- При воспроизведении DVD–Audio или DVD–Video дисков нажатие клавиши переключения языков может вызвать повторное воспроизведение текущего трека.

Функция Q–PLAY (быстрое воспроизведение)



Некоторые DVD–диски записаны с блоками "непропускаемой" рекламы или другой информации. Чтобы после загрузки диска перейти непосредственно к воспроизведению самого фильма, Вам необходимо воспользоваться функцией "Q–Play".

Нажмите клавишу Q–PLAY после загрузки DVD–диска, чтобы сразу перейти непосредственно к просмотру фильма.

ПРИМЕЧАНИЕ

- При воспроизведении некоторых дисков в связи с особенностью их записи данная функция может не работать.

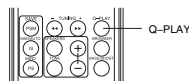

Сохранение картинки



С помощью данной функции Вы можете сохранить любое изображение на экране в качестве фона DVD–ресивера, которое появляется при отсутствии диска или при загрузке диска.

Для сохранения картинки нажмите клавишу LOGO. Выбор между стандартным фоном и сохраненным фоном осуществляется через настройки DVD–ресивера (смотреть страницу 31).

ПРИМЕЧАНИЯ

- Иногда функция не доступна при воспроизведении MPEG–4–дисков.
- Сохранение картинки невозможно, если используется функция масштабирования изображения.

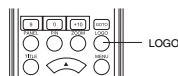

Воспроизведение сигнала с внешнего источника

1. Подключите внешний источник сигнала в соответствии с рисунком на странице 14.
2. С помощью клавиши FUNCTION выберите необходимый источник:

стереофонический аудиовход

цифровой оптический аудиовход

цифровой коаксиальный аудиовход

AUX IN

OPT IN

COAX IN

3. Если внешнее устройство работает нормально и сигнал поступает на вход, вы можете регулировать громкость звука с помощью клавиш на пульте дистанционного управления или регулятора на передней панели DVD–ресивера.

ПРИМЕЧАНИЕ

- При воспроизведении звука с внешнего источника сигнала некоторые функции домашнего DVD–театра не активны.

ОСНОВНЫЕ ОПЕРАЦИИ

Использование радио

Пожалуйста, подключите AM и FM антенны в соответствии с инструкциями на странице 13 для прослушивания радиостанций.

1. Нажмите клавишу FUNCTION, чтобы переключиться в режим радио, и нажмите клавишу BAND, чтобы выбрать FM- или AM-диапазон.

2. Выберите вариант настройки тюнера:

А. Ручная настройка: С помощью клавиш TUNING-/+ настройтесь на нужную радиостанцию.

В. Автоматическая настройка: Нажмите и удерживайте клавишу TUNING- или TUNING+ в течение одной секунды, тюнер начнет автоматический поиск радиостанции. После настройки на радиостанцию тюнер прекратит поиск, а частота отобразится на дисплее, как показано на рисунке:

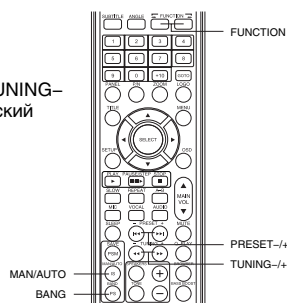

С. Автоматическая настройка с занесением в память: Нажмите клавишу SAVE, затем нажмите и удерживайте клавишу TUNING- или TUNING+ в течение одной секунды. Тюнер будет последовательно искать и запоминать все радиостанции.

3. Если сигнал радиостанции принимается в стереорежиме неуверенно, нажмите клавишу MAN/AUTO для принудительного переключения тюнера в режим моно. Нажмите клавишу MAN/AUTO снова, чтобы возобновить стереофонический режим работы.

ПРИМЕЧАНИЯ

- При автоматическом поиске с занесением в память информация о предыдущих радиостанциях будет стерта.
- Если радиостанция принимается в стереофоническом режиме, то на дисплее появляется индикатор ST.
- Переключение в монофонический режим не всегда улучшает качество приема.
- Данный тюнер обеспечивает отображение текстовой информации в формате RDS для тех радиостанций, которые вещают с поддержкой данного формата. Содержимое текстовых сообщений определяется владельцами радиостанции и может содержать информацию о погоде, курсах валют и т. д.

Занесение радиостанций в память

Устройство может запоминать 20 радиостанций в AM- и FM-диапазонах.

1. Допустим, Вы настроились на радиостанцию в AM-диапазоне, выполнив вышеперечисленные действия. На дисплее появится изображение:

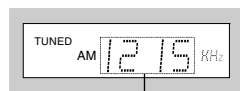

2. Нажмите клавишу SAVE, чтобы запомнить эту радиостанцию. Когда частота на дисплее начнет мигать, с помощью клавиш PRESET-/+ выберите нужный номер канала, например, выберите 8-й канал. Нажмите клавишу SAVE, чтобы запомнить радиостанцию на восьмом канале.



3. Повторите вышеперечисленные шаги, чтобы запомнить другие радиостанции.

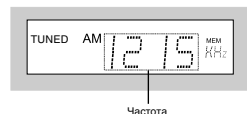

4. Если Вы хотите прослушать радиостанции, сохранённые в памяти, с помощью цифровых клавиш или клавиш PRESET-/+ на пульте дистанционного управления выберите нужный канал.

ПРИМЕЧАНИЕ

- Если радиостанция уже была сохранена в памяти, на дисплее загорится надпись MEM.

ВОСПРОИЗВЕДЕНИЕ

Ускоренное воспроизведение



Вы можете использовать ускоренное воспроизведение вперед и назад, чтобы найти нужный фрагмент в режиме воспроизведения.

1. Нажмите клавишу FWD, чтобы ресивер начал ускоренное воспроизведение вперед.

Каждое нажатие клавиши FWD изменяет скорость воспроизведения DVD-, SVCD-, VCD-, MPEG-4-, CD-дисков в следующей последовательности:



2. Нажмите клавишу REW, чтобы ресивер начал ускоренное воспроизведение назад. Каждое нажатие клавиши REW изменяет скорость воспроизведения DVD-, SVCD-, VCD-, MPEG-4-, CD-дисков в следующей последовательности:

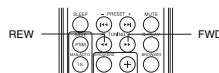

ПРИМЕЧАНИЕ

- Реальная скорость перемотки некоторых MPEG-4-дисков может не всегда соответствовать коэффициенту перемотки.

Замедленное воспроизведение



Вы можете воспользоваться функцией замедленного воспроизведения, выполнив следующие действия: Нажмите клавишу SLOW, чтобы перейти в режим замедленного воспроизведения, на экране телевизора появится изображение:

DVD-диск:



SVCD-, VCD-диск:

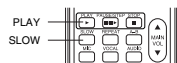

Нажмите клавишу PLAY в режиме замедленного воспроизведения, чтобы перейти в режим нормального воспроизведения.

Повторное воспроизведение



Функция повторного воспроизведения позволяет Вам повторять определенный раздел, главу, трек или диск. При каждом нажатии клавиши REPEAT на экране отображается следующая информация:

DVD-диск:



SVCD-, VCD- или CD-диск:



Для SVCD- и VCD2.0-дисков эта функция доступна только при выключенном режиме PBC. Для VCD1.1- и CD-дисков эта функция доступна в обоих режимах.

MP3-диск:

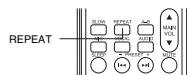

MPEG-4:



ВОСПРОИЗВЕДЕНИЕ

Повтор выбранного фрагмента



1. Во время нормального воспроизведения нажмите клавишу A–B, чтобы выбрать точку A (начало выбираемого участка). Информация на экране:



2. Повторным нажатием клавиши A–B выберите точку B (конец выбираемого участка). Информация на экране:



DVD–ресивер автоматически вернется к точке A, чтобы повторно воспроизвести выбранный фрагмент (A–B).

3. Нажмите клавишу A–B еще раз, чтобы перейти в режим нормального воспроизведения.

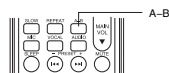

ПРИМЕЧАНИЯ

- Эта функция не доступна для некоторых дисков.
- Фрагмент может быть выбран только в пределах одного трека в режиме PBC.

Выбор субтитров



Нажмите клавишу SUBTITLE. При воспроизведении DVD–дисков, записанных с субтитрами на разных языках, Вы можете выбрать язык субтитров.

Каждое нажатие клавиши SUBTITLE изменяет язык субтитров, как показано на рисунке:



Количество доступных языков может достигать 32 для DVD–дисков, но при этом оно зависит от записи конкретного диска.

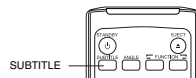

Выбор ракурса



1. Нажмите клавишу ANGLE. Информация на экране:



Выберите другой ракурс с помощью клавиши ANGLE. Изображение на экране будет меняться, как показано на рисунке:

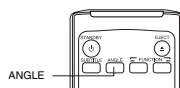

2. Чтобы вернуться в режим нормального воспроизведения, нажимайте клавишу ANGLE, пока не вернетесь к значению по умолчанию.

ПРИМЕЧАНИЯ

- Количество возможных ракурсов зависит от записи конкретного DVD–диска. Вы можете выбрать любое значение из всех возможных.
- Эта функция доступна только для дисков, записанных с поддержкой различных ракурсов.

ВОСПРОИЗВЕДЕНИЕ

Воспроизведение с заданного момента



DVD-диск

Введите время, раздел или главу, и воспроизведение начнется с выбранного момента.

1. Поиск раздела или главы. Например, поиск главы 2 в разделе 6:

Нажмите клавишу GOTO. Изображение на экране:

TT 03/30 CH 01/02

TT – обозначает РАЗДЕЛ

CH – обозначает ГЛАВА

С помощью клавиш управления подсветите номер раздела, как показано на рисунке:

TT 6/30 CH 01/02

Нажмите клавишу 6, чтобы выбрать раздел 6, как показано на рисунке:

TT 06/30 CH 01/02

Повторяйте эти действия, чтобы выбрать главу 2 в разделе 6.

2. Поиск по времени в разделе. Нажмите клавишу GOTO, на экране телевизора появится изображение, как показано на рисунке:

С помощью цифровых клавиш введите часы, минуты и секунды.

РАЗДЕЛ 06/30 ВРЕМЯ 00:00

3. Поиск по времени в главе. Нажмите клавишу GOTO, на экране телевизора появится изображение, как показано на рисунке:

С помощью цифровых клавиш введите часы, минуты и секунды.

ГЛАВА 01/04 ВРЕМЯ 00:00

SVCD-, VCD- и CD-диск

1. Поиск по времени на диске. Нажмите клавишу GOTO, на экране телевизора появится изображение, как показано на рисунке:

С помощью цифровых клавиш введите минуты и секунды.

ПЕРЕЙТИ К (ДИСК): 00:00

2. Поиск по времени в треке. Нажмите клавишу GOTO, на экране телевизора появится изображение, как показано на рисунке:

С помощью цифровых клавиш введите минуты и секунды.

ПЕРЕЙТИ К (ТРЕК): 00:00

3. Поиск по треку. Нажмите клавишу GOTO, на экране телевизора появится изображение, как показано на рисунке. С помощью цифровых клавиш введите номер трека.

ВЫБЕРИТЕ ТРЕК: --/20

MPEG-4-диск

1. Поиск по файлу. Нажмите клавишу GOTO, на экране телевизора появится изображение, как показано на рисунке. С помощью цифровых клавиш введите номер файла.

Выбор: 0000

2. Поиск по времени в фильме. Нажмите клавишу GOTO, на экране телевизора появится изображение, как показано на рисунке. С помощью цифровых клавиш введите часы, минуты и секунды.

00:00:00

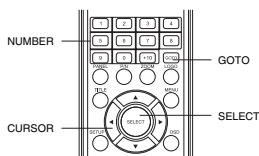

ВОСПРОИЗВЕДЕНИЕ

Увеличение/уменьшение изображения



1. В режиме воспроизведения нажмите клавишу ZOOM.
Изображение на экране телевизора:
Изображение увеличено в 1.2 раза.
2. С каждым следующим нажатием клавиши ZOOM масштабирование изображения будет осуществляться в следующем порядке: x1.2, x1.3, x1.5, x2, x2.5, x3, x3.5, x4, x1/2, x1/3, x1/4.
3. При уменьшении в 4 раза (x1/4) нажмите клавишу ZOOM, чтобы вернуться к нормальному отображению.
4. В режиме увеличения с помощью клавиш направления Вы можете перемещать увеличенный фрагмент.

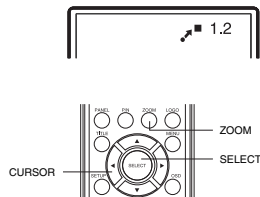

Функция отключения через заданный промежуток времени (Sleep Timer)

В режимах DVD-ресивера и тюнера Вы можете задать время, через которое устройство выключится. Нажмите клавишу SLEEP.

Каждое нажатие клавиши SLEEP изменяет время отключения, которое отображается на экране телевизора:



Прогрессивная/чересстрочная развертка

Вы можете изменить формат видеосигнала DVD-ресивера в соответствии с настройками Вашего телевизора.

1. Нажмите клавишу IS и удерживайте в течение двух секунд, чтобы переключить DVD-ресивер в режим сигнала чересстрочной развертки. DVD-ресивер начнет считывать диск снова.
2. Нажмите клавишу PS и удерживайте в течение двух секунд, чтобы переключить DVD-ресивер в режим сигнала прогрессивной развертки (progressive scan mode). DVD-ресивер начнет считывать диск снова.

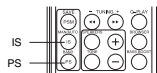

ПРИМЕЧАНИЯ

- Пожалуйста, произведите все подключения и настройте Ваш телевизор в соответствии с инструкциями на страницах 9 и 10.
- Если отсутствует изображение и звук при включении DVD-ресивера или после нажатия одной из вышеперечисленных клавиш, при этом VFD-дисплей работает нормально, проверьте, соответствуют ли настройки видеовыхода DVD-ресивера параметрам телевизора.
- Для того чтобы Вы могли определить, какой видеовыход используется в данный момент, на VFD-дисплее отображается значок при выдвигании лотка или чтении диска. Символ I обозначает режим чересстрочной развертки (interlacing scan mode), символ P обозначает режим прогрессивной развертки (progressive scan mode).
- Режимы чересстрочной и прогрессивной развертки этого DVD-ресивера не совместимы со старыми модификациями 100 Гц телевизоров.

Виртуальная панель управления

Данная функция предназначена для более удобного управления DVD-ресивером во время просмотра фильмов.

1. Нажмите клавишу PANEL. На экране появится изображение панели управления, как показано на рисунке.

- 1 Покадровое воспроизведение
- 2 Замедленное воспроизведение вперед
- 3 Нормальное воспроизведение
- 4 Клавиша NEXT
- 5 Ускоренное воспроизведение вперед
- 6 Пауза
- 7 Выбор ракурса обзора
- 8 Замедленное воспроизведение назад
- 9 Клавиша PREV
- 10 Ускоренное воспроизведение назад
- 11 Изменение языков дубляжа
- 12 Включение/выключение субтитров

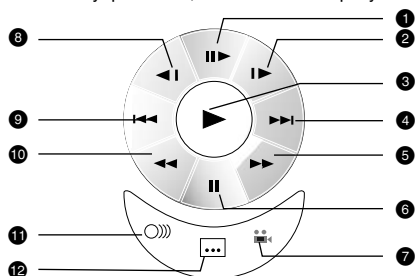

ВОСПРОИЗВЕДЕНИЕ

2. Используя клавиши направления, выберите клавишу на виртуальном пульте управления и нажмите SELECT для подтверждения выбора. Например, для выбора субтитров с помощью клавиш направления выберите иконку включения/выключения субтитров. Каждое нажатие на клавишу SELECT изменит отображение субтитров в следующем порядке:



При включенном виртуальном пульте клавиши NEXT/PREV/PAUSE/STOP на передней панели отвечают клавишам ВПРАВО/ВЛЕВО/ВНИЗ/ВВЕРХ.

3. Чтобы отключить виртуальную панель управления, нажмите клавишу PANEL. Функция "Виртуальной панели управления" доступна исключительно при воспроизведении DVD-, SVCD- или VCD-дисков.

Браузер



Данный интерфейс позволяет получить одновременный доступ к таким функциям и информации, как раздел, глава, дубляж, субтитры, ракурс, повторное воспроизведение и отображение времени.

Например, при воспроизведении DVD-диска:

1. Нажмите клавишу BROWSER на пульте ДУ DVD-ресивера. Изображение на экране:



| | |
|--|------------------|
| ▶ МЕНЮ | |
| | РАЗДЕЛ 02/04 |
| | ГЛАВА 01/05 |
| | АУДИО РУССКИЙ |
| | СУБТИТРЫ ВЫКЛ. ▾ |
| Битрейт 85 ██████████ В ГЛАВЕ ПРОШЛО 0:01:25 | |

2. С помощью клавиш ВНИЗ/ВВЕРХ выберите необходимый пункт. Например, с помощью клавиш ВВЕРХ и ВНИЗ выберите пункт ГЛАВА, нажмите SELECT для подтверждения.



| | |
|--|---------------------|
| ▶ МЕНЮ | |
| | РАЗДЕЛ 02/04 |
| | ГЛАВА <u>0</u> 1/05 |
| | АУДИО РУССКИЙ |
| | СУБТИТРЫ ВЫКЛ. ▾ |
| Битрейт 85 ██████████ В ГЛАВЕ ПРОШЛО 0:01:25 | |

3. Введите номер главы с помощью цифровых клавиш. Например, нажмите 0 и 4, DVD-ресивер начнет воспроизведение с четвертой главы.



| | |
|--|------------------|
| ▶ МЕНЮ | |
| | РАЗДЕЛ 02/04 |
| | ГЛАВА 04/05 |
| | АУДИО РУССКИЙ |
| | СУБТИТРЫ ВЫКЛ. ▾ |
| Битрейт 85 ██████████ В ГЛАВЕ ПРОШЛО 0:01:25 | |

Номер вводимой главы не должен превышать количества глав.

4. Чтобы отключить функцию "Браузера", нажмите клавишу BROWSER.

ПРИМЕЧАНИЯ

- Выбор параметров можно осуществлять только в режиме воспроизведения.
- При воспроизведении CD-DA-диска при нажатии клавиши BROWSER осуществляется поиск по времени на диске. При нажатии клавиши BROWSER на экране телевизора появится изображение, как показано на рисунке:

С помощью цифровых клавиш введите минуты и секунды.

ПЕРЕЙТИ К (ДИСК):-:--

Воспроизведение MP3-, JPEG-, MPEG-4-файлов

MP3 – это международный стандарт сжатия аудиоданных, позволяющий сжимать аудиосигнал в 12 раз. При использовании формата MP3 на одном CD-диске может храниться более 600 минут музыки (более 170 песен). При этом качество звука MP3-диска практически соответствует качеству аудиоCD-диска.

JPEG (Joint Photographic Expert Group) – алгоритм сжатия изображений, широко используемый во всем мире и обеспечивающий очень высокую степень сжатия исходного материала. Изображения в таком формате могут обрабатываться любыми графическими редакторами и занимают в 15 – 20 раз меньше места, чем исходные изображения.

ВОСПРОИЗВЕДЕНИЕ

MPEG-4 – стандарт, разработанный для передачи аудио-, видеоинформации по каналам с низкой пропускной способностью. Данный стандарт завоевал популярность благодаря тому, что позволил размещать полнометражные фильмы в достаточно хорошем качестве всего на одном компакт-диске, а также позволил осуществлять обмен видеофайлами через интернет.

Благодаря процессору с декодерами, данный DVD-ресивер может воспроизводить файлы данных форматов, используя один графический интерфейс.

- 1 Окно состояния. Отображает информацию о текущем состоянии.
- 2 Окно директорий. Отображает текущую директорию.
- 3 Окно файлов. Отображает содержимое директорий.
- 4 Полоса прокрутки. Отображает положение файла в директории.
- 5 Окно предварительного просмотра. Предварительный просмотр JPEG-файлов.
- 6 Информационное окно.

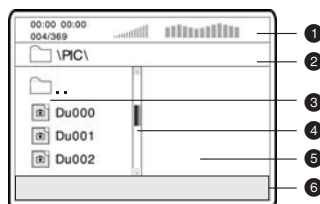

Информация, отображаемая в окне состояния:

- 1 Проигранное время воспроизводимого MP3-файла.
- 2 Общее время звучания текущего MP3-файла.
- 3 Битрейт текущего MP3-файла.
- 4 Текущее состояние воспроизведения.
- 5 Индикатор треков.
- 6 Индикатор уровня звука.
- 7 Анализатор спектра.



Воспроизведение MP3-файлов

После того как Вы вставите MP3-диск, на экране появится изображение, как показано на рисунке А (изображение может отличаться для разных дисков).

После выбора директории, содержащей MP3-файлы, на экране телевизора появится изображение, как показано на рисунке В. С помощью клавиш ВВЕРХ/ВНИЗ выберите необходимый файл, нажмите SELECT для подтверждения. Ресивер начнет воспроизведение выбранного файла.

С помощью клавиши ANGLE Вы можете переключать режимы воспроизведения: воспроизведение всех файлов/воспроизведение файлов, находящихся в выбранной папке.

Воспроизведение JPEG-файлов

Если Вы вставите диск с JPEG-файлами, то на экране появится изображение, как показано на рисунке.

Выбор файлов осуществляется так же, как в случае с MP3-файлами, за исключением того, что в окне просмотра появляются изображения выбираемых файлов.

1. Нажмите клавишу SELECT или PLAY, чтобы начать отображение файла.
2. При воспроизведении JPEG-файлов нажмите клавишу ZOOM, чтобы активировать режим масштабирования изображения.
3. При активированном режиме масштабирования с помощью клавиш FWD и REW Вы можете масштабировать изображение.
4. При воспроизведении файлов JPEG нажмите клавишу STOP, чтобы остановить просмотр. После этого все файлы JPEG будут отображены на экране. На экране уместается примерно 12 картинок. Остальные картинки будут отображены в следующем окне. Нажмите клавишу NEXT, чтобы перейти к следующему окну. Нажмите клавишу PREV, чтобы перейти к предыдущему окну. Вы также можете выбрать нужную картинку с помощью цифровых клавиш или клавиш направления. Нажмите клавишу SELECT для подтверждения.

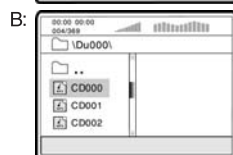
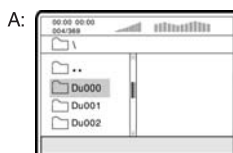

ВОСПРОИЗВЕДЕНИЕ

5. Нажмите клавишу MENU, чтобы выйти из режима просмотра.
6. С помощью клавиш направления Вы можете вращать картинку при воспроизведении файлов JPEG.
7. С помощью клавиши SUBTITLE при воспроизведении файлов JPEG Вы можете изменить режим отображения JPEG-файлов. Всего доступно 16 режимов. Например, режим ПЕРЕХ.СВЕРХ обозначает, что все последующие JPEG-файлы будут загружаться сверху, как показано на рисунке.

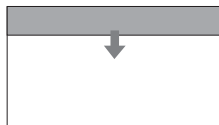

Воспроизведение дисков, содержащих файлы MP3 и JPEG

Если на диске записаны как MP3-, так и JPEG-файлы, то Вы можете воспроизводить их одновременно. Сначала выберите MP3-композицию, а затем перейдите в директорию с JPEG-файлами и начните просмотр графических изображений.

Воспроизведение MPEG-4-файлов

После того как Вы вставите диск, содержащий MPEG-4-файлы, на экране появится изображение, как показано на рисунке (изображение может отличаться для разных дисков).

1. С помощью клавиш ВВЕРХ/ВНИЗ выберите необходимую директорию, если диск содержит несколько директорий. Нажмите SELECT для подтверждения, чтобы перейти в выбранную директорию.
2. С помощью клавиш ВВЕРХ/ВНИЗ выберите необходимый файл, нажмите SELECT для подтверждения. Ресивер начнет воспроизведение выбранного файла.
3. Для перехода в меню выбора файлов нажмите клавишу MENU.

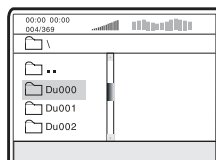

ПРИМЕЧАНИЯ

- Не все файлы, соответствующие стандарту MPEG-4, могут воспроизводиться данным устройством. Некоторые файлы могут не воспроизводиться из-за особенностей их кодирования или записи.
- С помощью клавиш PREV и NEXT Вы можете перейти к следующей странице в режиме остановки.

Работа с картами памяти

Данный аппарат оснащен универсальным устройством для считывания карт flash-памяти, совместимым с 4-мя самыми распространенными типами карт. Вы можете просматривать изображения JPEG и прослушивать MP3- и WMA-файлы, хранящиеся на картах.

Карта MMC (Multimedia Card): карта небольшого размера, небольшого веса, противоударная, допускает до 300000 циклов перезаписи.

Карта SD (Secure Digital Card): технология SD основана на технологии MMC. В карте заимствована технология NAND и скорость передачи данных может достигать 2 МБ/с.

Карта MS (Memory Stick): карта может быть оснащена защитным переключателем. MS – технология, принадлежащая Sony, поэтому в ней используется протокол Sony, а также защитная технология от несанкционированного копирования. В карте используется 10-pin интерфейс с частотой шины до 20 МГц.

Карта SM (Smart Media): карты сочетают маленький размер с простой структурой. Они состоят из одной микросхемы памяти NAND типа, электрически перепрограммируемой, встроенной в тонкую пластиковую карту. Формат хранения данных на Smart Media карте, основанный на ATA и DOS стандартах, обеспечивает возможность взаимодействия и взаимозаменяемость между различными приложениями и системами.

ВОСПРОИЗВЕДЕНИЕ

Просмотр и воспроизведение содержимого карт памяти

1. Вставьте карту памяти в слот считывающего устройства, как показано на рисунке.

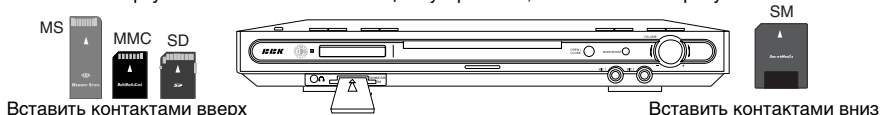

2. Нажмите клавишу CARD. С помощью клавиш направления выберите пункт SM/MMC/MS/SD и нажмите SELECT или PLAY для подтверждения. Карта памяти будет отображена в виде папки с файлами.



3. Отображение файлов и управление данным режимом идентичны воспроизведению дисков с файлами JPEG и MP3.

4. Нажмите клавишу CARD, чтобы выйти из режима воспроизведения содержимого карты.

ПРИМЕЧАНИЕ

- Пожалуйста, не вставляйте одновременно две карты памяти, это может привести к неисправности устройства.

Воспроизведение караоке-дисков

Караоке-диск – это диск в формате DVD, SVCD, VCD или CD+G, на котором записана музыка и субтитры, показывающие пользователю в какой момент нужно начинать петь тот или иной фрагмент песни. Для пения необходимо использовать микрофон.

1. Вставьте караоке-диск в DVD-ресивер, воспроизведение начнется автоматически.

2. Включите микрофон в разъем MIC 1 или MIC 2.

3. С помощью цифровых клавиш выберите нужную песню.

ПРИМЕЧАНИЯ

- Для наиболее полной реализации всех возможностей караоке-дисков используйте стереофоническую акустическую систему. При воспроизведении звука монофоническим телевизором часть функций работать не будет.
- Воспроизведение караоке-дисков возможно через аналоговые аудиовыходы FRONT L (фронтальный левый) и FRONT R (фронтальный правый), а также MIXED L (микшированный левый) и MIXED R (микшированный правый).
- Воспроизведение караоке-дисков невозможно через цифровые аудиовыходы.
- DVD-ресивер воспроизводит караоке-диски в форматах DVD, Super VCD, VCD и CD+G и не воспроизводит диски в специализированных форматах (например, LG Karaoke).

Система КАРАОКЕ+

Данный DVD-ресивер оборудован системой КАРАОКЕ+, использование которой значительно расширяет возможности стандартной функции караоке. Для реализации этих расширенных возможностей необходимы караоке-диски с логотипом КАРАОКЕ+. При использовании обычных караоке-дисков система КАРАОКЕ+ работает как обычная функция караоке.

Основные особенности системы КАРАОКЕ+

Караоке-диски для системы КАРАОКЕ+ записаны особым образом: музыка и бэк-вокал записаны в левом канале, а солист – в правом. Это позволяет регулировать громкость голоса солиста. Вы можете петь с солистом дуэтом или использовать его в качестве гида, пока Вы учите песню, постепенно уменьшая громкость его голоса до тех пор, пока не сможете петь самостоятельно.

Система КАРАОКЕ+ позволяет осуществлять Автоматический Контроль Голоса (АКГ): при включенной функции АКГ голос солиста отключается в тот момент, когда Вы начинаете петь в микрофон, и включаются снова, как только Вы заканчиваете петь. Эта полезная функция используется, в основном когда поющий разучивает песню. Необходимо помнить, что функция АКГ работает только с караоке-дисками для системы КАРАОКЕ+ и не работает с обычными караоке-дисками.

Система КАРАОКЕ+ позволяет регулировать уровень Эхо: добавлять глубину и резонанс голосу поющего, не затрагивая музыку. Это достигается путем создания второстепенного контролируемого отклика голоса поющего.

ВОСПРОИЗВЕДЕНИЕ

Управление основными функциями системы КАРАОКЕ+

1. Нажмите клавишу MIC, чтобы попасть в меню системы КАРАОКЕ+, на экране появится изображение:

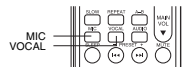
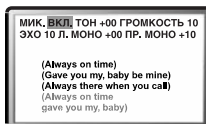

2. С помощью клавиш ВЛЕВО/ВПРАВО выберите нужный пункт меню, затем с помощью клавиш ВВЕРХ/ВНИЗ измените значение нужного параметра.
3. Нажмите любую клавишу, кроме клавиш направления, для выхода из меню системы КАРАОКЕ+.

МИК.ВКЛ.: включение/выключение функций микрофона

ТОН: изменение тембра

ГРОМКОСТЬ: регулировка громкости микрофона

Л.МОНО: регулировка громкости левого канала

ПР.МОНО: регулировка громкости правого канала

ЭХО: регулировка уровня эхо.

ПРИМЕЧАНИЕ

- Раздельная регулировка громкости левого (Л.МОНО) и правого (ПР.МОНО) каналов для караоке-дисков в формате CD, VCD, CD+G эффективна только в режиме АКГ ВЫКЛ.

4. Нажмите клавишу VOCAL, чтобы выбрать режим вокального сопровождения, изображение на экране будет меняться в следующей последовательности:

Караоке-диск в форматах CD, VCD, CD+G:



Караоке-диск в формате DVD:



Все караоке-диски для системы КАРАОКЕ+ записаны особым способом: в одном из каналов записана фонограмма с голосом ("плюсовая фонограмма"), а в другом – та же самая фонограмма без голоса ("минусовая фонограмма"). В зависимости от записи конкретного диска для активации функции АКГ необходимо выбрать режим ЛЕВЫЙ ВОКАЛ/ПРАВЫЙ ВОКАЛ (караоке-диск в формате CD, VCD, CD+G) или АУДИО 1/АУДИО 2 (караоке-диск в формате DVD).

ЛЕВЫЙ ВОКАЛ: Сообщает устройству, что "плюсовая фонограмма" записана в левом канале. При отсутствии сигнала с микрофона на выходах дублируется сигнал левого канала фонограммы (звучит песня с голосом), при появлении сигнала (когда человек начинает петь) воспроизведение автоматически переключается на правый канал (звучит только аккомпанемент).

ПРАВЫЙ ВОКАЛ: Сообщает устройству, что "плюсовая фонограмма" записана в правом канале. При отсутствии сигнала с микрофона на выходах дублируется сигнал правого канала фонограммы (звучит песня с голосом), при появлении сигнала (когда человек начинает петь) воспроизведение автоматически переключается на левый канал (звучит только аккомпанемент).

АУДИО 1/АУДИО 2: Караоке-диск в формате DVD содержит несколько звуковых дорожек. На одной из звуковых дорожек записывается фонограмма с голосом, а на другой – та же самая фонограмма без голоса. Для корректной работы функции АКГ необходимо правильно выбрать режим вокального сопровождения АУДИО 1 или АУДИО 2 (смотрите аннотацию к используемому Вами диску).

АКГ ВЫКЛ.: В стандартном караоке-диске фонограмма записана без голосового сопровождения, поэтому необходимо использовать режим АКГ ВЫКЛ. Если Вы не хотите активировать функцию АКГ, используйте режим АКГ ВЫКЛ. В этом режиме DVD-ресивер не производит никаких манипуляций с фонограммой.

ГОЛОС ВЫКЛ.: Данный режим предназначен для использования любого музыкального диска (фонограмма записана с голосовым сопровождением в обоих каналах) в качестве караоке-диска. При отсутствии сигнала с микрофона DVD-ресивер просто воспроизводит фонограмму, а при появлении сигнала начинает работать сложный цифровой алгоритм, который воспроизводит только музыкальное сопровождение без голоса. Корректная работа режима во многом зависит от используемого диска.

ПРИМЕЧАНИЕ

- Включение и отключение голосового сопровождения происходит с некоторой задержкой из-за особенностей работы алгоритма АКГ.

НАСТРОЙКИ ФУНКЦИЙ

Выбор и изменение настроек

Нажмите клавишу **SETUP**, чтобы отобразить меню настроек. На экране появится изображение, как показано на рисунке:

С помощью клавиш направления выберите необходимый раздел меню, нажмите клавишу **SELECT** для подтверждения.

ПРОСТЫЕ НАСТРОЙКИ – в данном разделе меню расположены часто используемые настройки. Все настройки, расположенные в данном разделе, также находятся в разделе специализированных настроек.

СПЕЦИАЛИЗИРОВАННЫЕ НАСТРОЙКИ – раздел, в котором расположены настройки всех функций, позволяющие настроить DVD-ресивер в соответствии с Вашими пожеланиями.

1. Например, выберите раздел **СПЕЦИАЛИЗИРОВАННЫЕ НАСТРОЙКИ**.

2. С помощью клавиш **ВЛЕВО** и **ВПРАВО** выберите необходимую страницу настроек. Например, если Вы хотите изменить видеонастройки, с помощью клавиш **ВЛЕВО** и **ВПРАВО** выберите страницу видеонастроек. Нажмите **SELECT** для подтверждения.

3. С помощью клавиш **ВВЕРХ** и **ВНИЗ** выберите нужный пункт и нажмите **SELECT** для подтверждения. Например, выберите пункт **РЕЗКОСТЬ**. Возможные параметры настройки появятся на экране.

4. С помощью клавиш **ВВЕРХ** и **ВНИЗ** выберите нужный пункт и нажмите **SELECT** для подтверждения. Например, выберите пункт **СРЕДНЯЯ**, затем нажмите **SELECT**.

5. Нажмите **SETUP**, чтобы выйти из меню настроек.

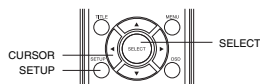
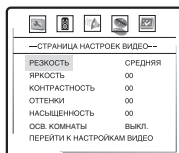
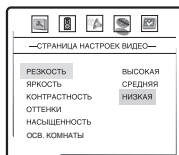
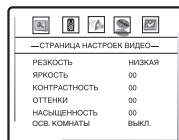
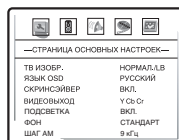

НАСТРОЙКИ ФУНКЦИЙ

Простые настройки

Войдите в меню простых настроек, на экране появится изображение, как показано на рисунке:

- 1. PRO Logic II: включение/выключение функции.**
Возможные значения: ВКЛ., ВЫКЛ.
Значение по умолчанию: ВЫКЛ.
- 2. ЯРКОСТЬ: регулировка яркости изображения.**
- 3. КОНТРАСТНОСТЬ: регулировка контрастности изображения.**
- 4. ТИП ТВ: выбор системы цветности.**
Возможные значения: АВТО, NTSC, PAL.
Значение по умолчанию: АВТО.
- 5. СКРИНСЭЙВЕР: включение/выключение скринсэйвера.**
Возможные значения: ВКЛ., ВЫКЛ.
Значение по умолчанию: ВКЛ.
- 6. ФОН: вид заставки – фона при включении режима DVD–ресивера или отсутствии диска.**
Возможные значения: КАРТИНКА, СТАНДАРТ.
Значение по умолчанию: СТАНДАРТ.
- 7. СТАНДАРТ: сброс всех настроек и восстановление параметров по умолчанию, за исключением уровня возрастных ограничений и пароля.**

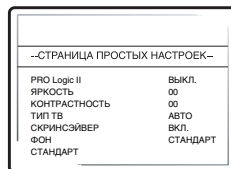

Основные настройки

- 1. ТВ ИЗОБР.: установка параметров формата изображения.**
Возможные значения: НОРМАЛ./PS, НОРМАЛ./LB, ШИРОКИЙ.
Значение по умолчанию: НОРМАЛ./LB.
- 2. ЯЗЫК OSD: установка языка интерфейса.**
Возможные значения: АНГЛИЙСКИЙ, РУССКИЙ.
Значение по умолчанию: АНГЛИЙСКИЙ.
- 3. СКРИНСЭЙВЕР: включение/выключение скринсэйвера.**
Возможные значения: ВКЛ., ВЫКЛ.
Значение по умолчанию: ВКЛ.
- 4. ВИДЕОВЫХОД: выбор видеосигнала.**
Возможные значения: Y Cb Cr, RGB.
Значение по умолчанию: Y Cb Cr.
- 5. ФОН: вид заставки – фона при включении режима DVD–ресивера или отсутствии диска.**
Возможные значения: КАРТИНКА, СТАНДАРТ.
Значение по умолчанию: СТАНДАРТ.
- 6. ПОДСВЕТКА: включение/выключение подсветки передней панели DVD–ресивера.**
Возможные значения: ВКЛ., ВЫКЛ.
Значение по умолчанию: ВКЛ.
- 7. ШАГ НАСТРОЙКИ: шаг частоты настройки в AM–диапазоне.**
Возможные значения: 9 кГц, 10 кГц.
Значение по умолчанию: 9 кГц.

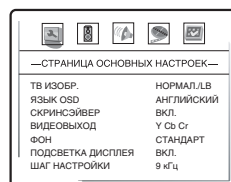

ПРИМЕЧАНИЯ

- Возможность выбора режима НОРМАЛ./PS зависит от конкретного диска. Некоторые диски записаны с поддержкой только одного формата. Выбранный масштаб должен соответствовать экрану телевизора.
- Параметры настройки ФОН можно изменять только в режиме остановки или при отсутствии диска.
- С помощью настройки ФОН Вы можете изменять заставку на DVD–ресивере, которая появляется при отсутствии диска или при загрузке диска. При выборе значения КАРТИНКА на экране появится изображение, которое Вы сохранили с помощью клавиши LOGO. При выборе значения СТАНДАРТ на экране появится стандартная заставка.

НАСТРОЙКИ ФУНКЦИЙ

Настройки громкоговорителей

- РЕЖИМ DOWNMIX:** установка режима DOWNMIX для преобразования 5-канального сигнала в стереосигнал.
Возможные значения: LT/RT, STEREO, V SURR, 5.1CH.
Значение по умолчанию: 5.1CH.

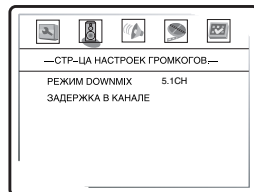

- ЗАДЕРЖКА В КАНАЛЕ:** установка задержки сигнала в каналах громкоговорителей (центрального, окружающего звука, сабвуфера).

- Нажмите клавиши ВВЕРХ/ВНИЗ, чтобы выбрать необходимую опцию, и нажмите SELECT для подтверждения.
- С помощью клавиш ВВЕРХ и ВНИЗ выберите необходимую опцию, затем с помощью клавиш ВЛЕВО и ВПРАВО установите расстояние между слушателем и громкоговорителем.
- После завершения настроек нажмите SELECT, чтобы выйти из меню.

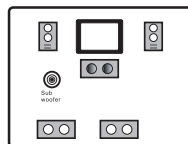

ПРИМЕЧАНИЯ

- Режим DOWNMIX 5.1CH должен поддерживаться диском. Количество каналов звукового сопровождения зависит от конкретного диска.
- Настройки для центрального и громкоговорителей окружающего звука доступны, только если параметр РЕЖИМ DOWNMIX установлен в режим 5.1CH.
- Изменение задержки громкоговорителей возможно, только если соответствующие каналы установлены в режим, отличный от ВЫКЛ.
- В настройках громкоговорителей рекомендуется установить параметр МАЛЕНЬКИЕ для всех каналов, а для канала сабвуфера – параметр ВКЛ. Это необходимо сделать для того, чтобы низкочастотная составляющая звукового сигнала поступала в канал сабвуфера. В том случае, если установлен параметр БОЛЬШИЕ, то на громкоговорители поступает весь частотный диапазон звукового сигнала.

Аудионастройки

- ТИП ЭКВАЛ.:** предустановленные настройки эквалайзера.
Возможные значения: НЕТ, Rock, Pop, Live, Dance, Techno, Classic, Soft.
Значение по умолчанию: НЕТ.
- УРОВЕНЬ ЭХО:** предустановленные настройки уровня эхо.
Возможные значения: ВЫКЛ., Concert, Living room, Hall, Bathroom, Cave, Arena, Church.
Значение по умолчанию: ВЫКЛ.
- SPDIF ВЫХОД:** установка параметров цифрового выхода.
Возможные параметры: RAW, PCM.
Параметр по умолчанию: RAW.
- LPCM ВЫХОД:** установка параметров цифровых аудиовыходов для соответствия различным усилителям.
Возможные значения: 48 кГц, 96 кГц, 192 кГц.
Значение по умолчанию: 48 кГц.

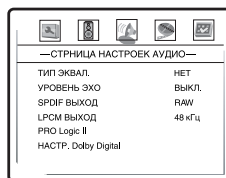

НАСТРОЙКИ ФУНКЦИЙ

5. PRO Logic II: функция декодера Dolby Pro Logic II заключается

в преобразовании стереозвука в 5–канальный звук.

Перейдите на страницу настроек Dolby Pro Logic II, чтобы настроить параметры данной функции.

A. PRO Logic II: включение/выключение функции.

Возможные значения: ВКЛ., ВЫКЛ., АВТО.

Значение по умолчанию: ВЫКЛ.

B. РЕЖИМ: режимы воспроизведения.

Режим МУЗЫКА подразумевает звучание всех громкоговорителей без задержек. В режиме ФИЛЬМ громкоговорители окружающего звука звучат с задержкой в 10 мс. Режим PRO Logic имитирует работу декодера PRO Logic.

Возможные значения: МУЗЫКА, ФИЛЬМ, PRO Logic, АВТО.

Значение по умолчанию: МУЗЫКА.

C. ПАНОРАМА: переключение режима звучания фронтальных каналов.

Возможные значения: ВКЛ., ВЫКЛ.

Значение по умолчанию: ВЫКЛ.

D. РАЗМЕРЫ: настройка похожа на регулировку баланса между фронтальными громкоговорителями и громкоговорителями окружающего звука.

Возможные значения: РАЗМЕР –3, РАЗМЕР –2, РАЗМЕР –1, РАЗМЕР 0, РАЗМЕР 1, РАЗМЕР 2, РАЗМЕР 3.

Значение по умолчанию: РАЗМЕР 0.

E. ШИРИНА ЦЕНТР. СЦЕНЫ: переключение режима звучания центрального канала.

Возможные значения: УРОВЕНЬ 0, УРОВЕНЬ 1, УРОВЕНЬ 2, УРОВЕНЬ 3, УРОВЕНЬ 4, УРОВЕНЬ 5, УРОВЕНЬ 6, УРОВЕНЬ 7.

Значение по умолчанию: УРОВЕНЬ 3.

6. НАСТР. Dolby Digital: изменение параметров воспроизведения звука в формате Dolby Digital.

A. DUAL MONO: установка параметров воспроизведения при воспроизведении

Dolby диска с двумя независимыми аудиоканалами.

Возможные значения: СТЕРЕО, ЛЕВ.–МОНО, ПРАВ.–МОНО, МИКШ.–МОНО.

Значение по умолчанию: СТЕРЕО.

B. ДИН. СЖАТИЕ: установка режима линейного сжатия.

Возможные значения: OFF, 1/8, 2/8, 3/8, 4/8, 5/8, 6/8, 7/8, FULL.

Значение по умолчанию: OFF.

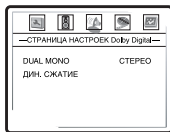
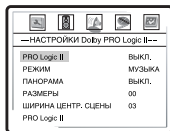

ПРИМЕЧАНИЯ

- При выборе параметра RAW на цифровые выходы DVD–ресивера подается не декодированный сигнал. Данный параметр предназначен для того, чтобы декодирование осуществлялось внешним устройством (например, услителем).
- При выборе параметра PCM на цифровые выходы DVD–ресивера подается декодированный сигнал. Декодирование осуществляется встроенным декодером DVD–ресивера.

Видеонастройки

1. РЕЗКОСТЬ: регулировка резкости изображения.

Возможные значения: ВЫСОКАЯ, СРЕДНЯЯ, НИЗКАЯ.

Значение по умолчанию: НИЗКАЯ.

2. ЯРКОСТЬ: регулировка яркости изображения.

3. КОНТРАСТНОСТЬ: регулировка контрастности изображения.

4. ОТТЕНКИ: регулировка оттенков изображения.

5. НАСЫЩЕННОСТЬ: регулировка насыщенности изображения.

6. ОСВ. КОМНАТЫ: регулировка параметров изображения в зависимости от освещенности комнаты.

Возможные значения: ВЫСОКАЯ, СРЕДНЯЯ, НИЗКАЯ, ВЫКЛ.

Значение по умолчанию: ВЫКЛ.

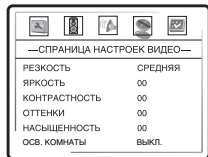

ПРИМЕЧАНИЕ

- Параметр ВЫСОКАЯ настройки ОСВ. КОМНАТЫ устанавливается в хорошо освещенной комнате, СРЕДНЯЯ – в умеренно освещенной комнате, НИЗКАЯ – в темной комнате, ВЫКЛ. – регулировка выключена.

Регулировка яркости, контрастности, оттенков и насыщенности изображения:

- С помощью клавиш ВВЕРХ и ВНИЗ выберите нужный пункт в меню НАСТРОЕК ВИДЕО. Нажмите клавишу ВПРАВО, чтобы перейти к настройке соответствующего параметра.
- С помощью клавиш ВВЕРХ и ВНИЗ измените значение параметра.
- После завершения нажмите клавишу ВЛЕВО, чтобы вернуться в меню НАСТРОЕК ВИДЕО.

НАСТРОЙКИ ФУНКЦИЙ

Начальные настройки

1. ТИП ТВ: выбор телевизионной системы.

Возможные значения: АВТО, NTSC, PAL.

Значение по умолчанию: АВТО.

2. PBC: включение/выключение режима PBC.

Если установить PBC ВКЛ., то при воспроизведении дисков, поддерживающих эту функцию, появляется меню, в котором можно выбрать порядок воспроизведения содержимого диска. Если установить параметр ВЫКЛ., то воспроизведение содержания осуществляется в том порядке, в котором оно записано на диске.

Возможные значения: ВКЛ., ВЫКЛ.

Значение по умолчанию: ВКЛ.

3. АУДИО: выбор языка перевода.

4. СУБТИТРЫ: выбор языка субтитров.

5. ЯЗЫК МЕНЮ: выбор языка меню.

Возможные значения языка перевода/субтитров/меню: АНГЛИЙСКИЙ, ФРАНЦУЗСКИЙ, ИСПАНСКИЙ, КИТАЙСКИЙ, ЯПОНСКИЙ, КОРЕЙСКИЙ, РУССКИЙ, ТАИЛАНДСКИЙ.

Значение по умолчанию: АНГЛИЙСКИЙ.

Выбор других языков: с помощью клавиш ВВЕРХ и ВНИЗ выберите пункт ПРОЧЕЕ и нажмите SELECT. С помощью цифровых клавиш введите код языка и нажмите SELECT.

6. ЗАЩИТА: установка уровня возрастных ограничений для предотвращения просмотра детьми нежелательных дисков.

Возможные значения: KID SAFE, G, PG, PG-13, PGR, R, NC17, ADULT, OFF.

Значение по умолчанию: OFF.

7. ПАРОЛЬ: установка четырехзначного пароля для изменения уровня возрастных ограничений.

Значение по умолчанию: 7890.

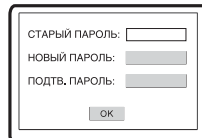
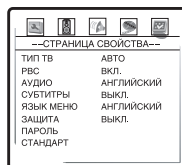

8. СТАНДАРТ: сброс всех настроек и восстановление параметров

по умолчанию, за исключением уровня возрастных ограничений и пароля.

ПРИМЕЧАНИЯ

- Выбор языка перевода/субтитров/меню возможен только при воспроизведении DVD-дисков. Если выбранный Вами язык не записан на DVD-диске, то будет воспроизводиться другой доступный язык.
- При изменении уровня возрастных ограничений необходимо ввести пароль.

ПРОЧЕЕ

Полезные примечания

- Чтобы продлить срок службы Вашего DVD-ресивера, делайте паузы не менее 30 секунд между выключением и повторным включением DVD-ресивера.
- Отключайте электропитание DVD-ресивера после завершения работы.
- Некоторые функции DVD-ресивера не могут быть применимы к некоторым дискам.
- Используйте источники питания номинального напряжения, иначе DVD-ресивер не будет работать или будет поврежден.
- В случае случайных остановок DVD-ресивера, пожалуйста, выключите электропитание и включите его снова.

Поиск неисправностей

Пожалуйста, проверьте возможные причины неисправности, прежде чем обращаться в сервис-центр.

| Признак неисправности | Причина неисправности | Действия по устранению неисправности |
|-------------------------------|--|---|
| Нет звука | 1. Ненадежное подключение шнура аудио. 2. Диск загрязнен или поврежден. 3. Звук отключен клавишей MUTE. | 1. Установите надежное соединение. 2. Почистите диск. 3. Нажмите клавишу MUTE. |
| Нет изображения | 1. Ненадежное подключение шнура видео. 2. Некорректные настройки Вашего телевизора. 3. DVD-ресивер находится в режиме прогрессивной развертки, а Ваш телевизор не поддерживает этот режим. | 1. Установите надежное соединение. 2. Скорректируйте настройки Вашего телевизора. 3. Переведите DVD-ресивер в режим чересстрочной развертки нажатием клавиши IS. |
| Изображение черно-белое | 1. Неправильно выбрана система цветности телевидения. 2. Уровень цвета на телевизоре выставлен неверно. | 1. При помощи клавиши P/N на пульте дистанционного управления установите нужную систему телевидения. 2. Перенастройте систему цветов Вашего телевизора. |
| Диски не читаются | 1. Диск не вставлен. 2. Диск вставлен неправильно. 3. Конденсат на лазерной головке DVD-ресивера. | 1. Вставьте диск. 2. Установите диск лейблом вверх. 3. Оставьте DVD-ресивер без диска на один час включенным. |
| Микрофон не работает | 1. Микрофон не подключен. 2. Низкий уровень громкости звука микрофона. | 1. Подключите микрофон. 2. Отрегулируйте уровень громкости звука микрофона. |
| Не работает пульт ДУ | 1. Неверное направление пульта ДУ на сенсорный экран DVD-ресивера. 2. Расстояние до DVD-ресивера превышает 8 метров. 3. Разряжены батарейки. | 1. Используйте пульт ДУ в соответствии с инструкцией. 2. Сократите расстояние до DVD-ресивера. 3. Замените обе батарейки. |
| Некоторые функции не работают | 1. Диск записан некорректно. 2. Нажата неверная последовательность клавиш. 3. Статическое напряжение на поверхности корпуса DVD-ресивера. | 1. Подождите 5 – 10 секунд, и DVD-ресивер автоматически возвратится в нормальное состояние. 2. Повторите операцию еще раз. 3. Выключите DVD-ресивер на 1–2 минуты и включите его снова. |
| Нестабильное изображение | 1. Неправильная настройка телевизора. | 1. Скорректируйте настройки телевизора. |
| Наушники не работают | 1. Наушники не подключены. 2. Низкий уровень громкости звука. | 1. Подключите наушники. 2. Отрегулируйте уровень громкости звука. |

ПРОЧЕЕ

Технические характеристики

| | | | | |
|---------------------------|---|--|---|---|
| DVD-ресивер | Совместимые форматы | DVD-Video, Super VCD, VCD, DivX 3.11, DivX 4, DivX 5, DivX Pro, XviD, DVD-Audio, CD-DA, CD+G, HDCD, MP3, WMA, Kodak Picture CD, JPEG | | |
| | Совместимые типы носителей | CD-R/CD-RW, DVD-R/DVD-RW, DVD+R/DVD+RW, карты памяти SD, MMC, MS, SM | | |
| | Входы | Разъемы для подключения микрофонов Разъем для подключения FM антенны Разъем для подключения AM антенны Стереофонический аудиовход (AUX) Цифровой оптический аудиовход Цифровой коаксиальный аудиовход Разъем для подключения карт памяти | | |
| | Выходы | Аудиовыходы | Аналоговые аудиовыходы: | стереофонический выход. |
| | | | Цифровые аудиовыходы: | коаксиальный аудиовыход, оптический аудиовыход. |
| | | Видеовыходы | Видеовыход S-Video, композитный видеовыход, компонентный видеовыход Y Cb Cr, видеовыход сигнала с прогрессивной разверткой (Y Pb Pr), видеовыход RGB/SCART. | |
| | Разъем для подключения наушников | | | |
| | Видео-характеристики | Амплитуда сигнала композитного видеовыхода: | 1.0Vp-p (75 Ω) | |
| | | Амплитуда сигнала видеовыхода S-Video: | 1.0Vp-p (75 Ω), C:0.286Vp-p (75 Ω) | |
| | | Амплитуда сигнала компонентного видеовыхода: | 1.0Vp-p (75 Ω), Cb/Cr: 0.7Vp-p (75 Ω) | |
| Аудио-характеристики | Частота: | 20 – 20000 Гц (±1 Гц) | | |
| | Отношение сигнал/шум: | >90 дБ | | |
| | Общее искажение гармоник: | <0,05% | | |
| | Напряжение питания | ~ 110 – 250 В, 50/60 Гц | | |
| | Потребляемая мощность | 250 Вт | | |
| FM тюнер | Частотный диапазон | 64 – 108 МГц | | |
| | Разделение каналов | >35 дБ | | |
| AM тюнер | Частотный диапазон | 522 – 1611 кГц | | |
| Акустическая система | Мощность RMS, 10% КНИ при 1 кГц | | | |
| | Сабвуфер (при 40 Гц) | 50 Вт | | |
| | Фронтальные громкоговорители | 25 Вт | | |
| | Громкоговорители окружающего звука | 25 Вт | | |
| | Центральный громкоговоритель | 25 Вт | | |
| | Максимальная выходная мощность | | | |
| | Сабвуфер (при 40 Гц) | 80 Вт | | |
| | Фронтальные громкоговорители | 30 Вт | | |
| | Громкоговорители окружающего звука | 30 Вт | | |
| | Центральный громкоговоритель | 30 Вт | | |
| Размеры громкоговорителей | Фронтальные громкоговорители, громкоговорители окружающего звука и центральный громкоговоритель | 166x97x78 мм | | |
| | Сабвуфер | 404x324x208 мм | | |
| Температурные требования | 5 – 35 °C | | | |
| Требования к влажности | 15 – 75% (нет конденсата) | | | |

- Мы постоянно улучшаем качество нашей продукции, поэтому технические характеристики могут быть изменены без предварительного уведомления.
- Некоторые диски, записанные в любом из поддерживаемых форматов на любом из совместимых типов носителей, могут не воспроизводиться или воспроизводиться некорректно из-за особенностей их записи.

Термины

- **525/60**
Телевизионная система с 525 строками и 60 полосами (30 кадров) в секунду. Используется в системе NTSC.
- **625/50**
Телевизионная система с 625 строками и 50 полосами (25 кадров) в секунду. Используется в системах PAL и SECAM.
- **ANALOG (Аналоговый сигнал)**
Сигнал, изменяющийся непрерывно (частота дискретизации равна бесконечности). Для сравнения см. DIGITAL.
- **CD**
Сокращение от Compact Disc. Формат для хранения данных в цифровом формате, записанных лазерным лучом, разработан компаниями Philips и Sony.
- **CD-DA**
Сокращение от Compact Disc Digital Audio. Оригинальный формат для хранения музыки в оцифрованном виде.
- **CD-R**
Расширение формата CD. Диск, на который может быть записана информация только один раз, путем прожигания подложки лазерным лучом.
- **CD-ROM**
Расширение формата CD-DA. Предназначен для хранения компьютерных данных на CD.
- **CHAPTER (ГЛАВА)**
Изображение и музыка DVD-диска разделены на несколько частей. Эти части называются Главами. Применительно к видеодискам, это означает секцию фильма. Применительно к звуковому диску, это означает отдельную музыкальную секцию. Каждая Глава имеет свой номер для быстрого поиска.
- **COMPRESSION (СЖАТИЕ)**
Обработка информации с целью уменьшить занимаемый размер. Сжатие без потерь подразумевает только сжатие и позволяет восстановить информацию в первоначальном виде. Сжатие с потерями подразумевает отбрасывание избыточной информации с целью увеличения коэффициента сжатия.
- **CONTRAST (КОНТРАСТНОСТЬ)**
Разница между самой светлой и самой темной точками изображения.
- **DAC – Digital-to-Analog converter (ЦАП – Цифроаналоговый преобразователь)**
Микросхема, преобразующая цифровой сигнал (аудио или видео) в аналоговый сигнал.
- **DIGITAL (Цифровой сигнал)**
Сигнал, хранящийся в виде набора дискретных значений. Аналоговый сигнал может быть преобразован в цифровой путем дискретизации.
- **Dolby Digital**
Система кодирования аудиосигнала, разработанная компанией Dolby Laboratories и признанная в качестве мирового стандарта. Dolby Digital – наиболее распространенная система кодирования для DVD-Video и 526/60 (NTSC) CD.
- **DOWNMIX**
Преобразование 5-канального аудиосигнала в 2-канальный аудиосигнал по технологии Dolby Surround.
- **DVD**
Сокращение от Digital Video Disc или Digital Versatile Disc. Формат хранения аудио-, видеоданных на диске диаметром 12 или 8 см.
- **HUE (ОТТЕНК)**
Цвет луча или пикселя. Цветовая характеристика зависит от длины волны луча.
- **INTERLACE (ЧЕРЕССТРОЧНАЯ РАЗВЕРТКА)**
Метод формирования кадров, применяемый в телевидении. Одно поле кадра формируется нечетными линиями строк, второе – четными. Объединяясь чересстрочно на экране монитора, поля образуют кадр.
- **ISO 9000**
Международная система стандартов, описывающая файловую систему CD-ROM.
- **Macrovision**
Технология компании Macrovision делает неприемлемо низким качество копий с DVD и VHS, не влияя при этом на качество исходного изображения. Для защиты информации от перезаписи на VHS VCR в видеосигнал на обратном ходе развертки по кадру вводятся импульсы-помехи, которые нарушают правильность работы АРУ видеомагнитофона. Это приводит к изменениям в яркостном сигнале, записанном на видеомагнитофоне, что делает невозможным просмотр видеопрограммы. (Кроме того, наблюдаются срывы синхронизации, что выражается в подергивании изображения по вертикали.)
- **MPEG (Moving Pictures Expert Group)**
Международный комитет, разработавший ряд международных стандартов сжатия аудио и видео.
- **MULTI ANGLE**
Сцены, снятые с нескольких разных камер (под разными углами обзора), записанные на некоторых DVD-дисках.
- **MULTI LANGUAGE**
Несколько языков перевода или субтитров, записанных на некоторых DVD-дисках.
- **SATURATION (НАСЫЩЕННОСТЬ)**
Интенсивность цвета или яркость.
- **SIGNAL-TO-NOISE RATION (ОТНОШЕНИЕ СИГНАЛ/ШУМ)**
Отношение исходного сигнала к посторонним помехам, измеряется в децибелах. Аналоговый сигнал всегда содержит помехи. Цифровой сигнал не содержит помех, благодаря тому, что сигнал фильтруется в высокочастотном тракте.
- **SURROUND SOUND**
Система расположения громкоговорителей спереди и сзади слушателя для создания "эффекта присутствия".
- **TITLE (РАЗДЕЛ)**
Изображение и музыка DVD-диска разделены на несколько частей. Эти части называются Разделами. Применительно к видеодискам, это означает секцию фильма, то есть кусок пленки и т. п. Применительно к звуковому диску, это означает отдельную музыкальную секцию, то есть песню и т. п. Каждый Раздел имеет свой номер для быстрого поиска.
- **TRACK (ТРЕК)**
Видео или музыка на CD или VIDEO CD разделены на Треки. Каждый Трек имеет свой номер для быстрого поиска.

ПРОЧЕЕ

Список кодов языков

| Код | Язык |
|------|---------------------|
| 6565 | Афар |
| 6566 | Абхазский |
| 6570 | Африканз |
| 6577 | Амехарик |
| 6582 | Арабский |
| 6583 | Асамес |
| 6588 | Аямара |
| 6590 | Азербайджанский |
| 6665 | Башкирский |
| 6669 | Белорусский |
| 6671 | Болгарский |
| 6672 | Бихари |
| 6678 | Бенгальский; Бангла |
| 6679 | Тибетский |
| 6682 | Бретонь |
| 6765 | Каталанский |
| 6779 | Корсиканский |
| 6783 | Чешский |
| 6789 | Уэльский |
| 6885 | Датский |
| 6869 | Немецкий |
| 6890 | Бутани |
| 6976 | Греческий |
| 6978 | Английский |
| 6979 | Эсперанто |
| 6983 | Испанский |
| 6984 | Эстонский |
| 6985 | Баскский |
| 7065 | Персидский |
| 7073 | Финский |
| 7074 | Фиджи |
| 7079 | Фароизский |
| 7082 | Французский |
| 7089 | Фрисман |
| 7165 | Ирландский |
| 7168 | Шотландский |
| 7176 | Галицийский |
| 7178 | Гуарани |
| 7185 | Гуджарати |
| 7265 | Хауса |
| 7273 | Хинди |
| 7282 | Хорватский |

| Код | Язык |
|------|--------------------|
| 7285 | Венгерский |
| 7289 | Армянский |
| 7365 | Интерлингва |
| 7378 | Индонезийский |
| 7383 | Исландский |
| 7384 | Итальянский |
| 7387 | Иврит |
| 7465 | Японский |
| 7473 | Идиш |
| 7487 | Яванийский |
| 7565 | Грузинский |
| 7575 | Казахский |
| 7576 | Гренландский |
| 7577 | Камбоджийский |
| 7578 | Канада |
| 7579 | Корейский |
| 7583 | Кашмирский |
| 7585 | Курдский |
| 7589 | Киргизский |
| 7665 | Латинский |
| 7678 | Лингала |
| 7679 | Лаосский |
| 7684 | Литовский |
| 7686 | Латвийский, Леттиш |
| 7771 | Малагаси |
| 7773 | Маори |
| 7775 | Македонский |
| 7776 | Малаялам |
| 7778 | Монгольский |
| 7779 | Молдавский |
| 7782 | Марати |
| 7783 | Малайский |
| 7784 | Мельтеса |
| 7789 | Бармисси |
| 7865 | Наури |
| 7869 | Непальский |
| 7876 | Голландский |
| 7879 | Норвежский |
| 7982 | Ория |
| 8065 | Пенджабский |
| 8076 | Польский |
| 8083 | Пуштунский |

| Код | Язык |
|------|------------------|
| 8084 | Португальский |
| 8185 | Кечуа |
| 8277 | Разто–Романский |
| 8279 | Румынский |
| 8285 | Русский |
| 8365 | Санскрит |
| 8368 | Синдхи |
| 8372 | Сербо–Хорватский |
| 8373 | Сигалийский |
| 8375 | Словатский |
| 8376 | Словенский |
| 8377 | Самоан |
| 8378 | Шона |
| 8379 | Сомалийский |
| 8381 | Албанский |
| 8382 | Сербский |
| 8385 | Санданийский |
| 8386 | Шведский |
| 8387 | Суахили |
| 8465 | Тамильский |
| 8469 | Телугу |
| 8471 | Таджикский |
| 8472 | Тайский |
| 8473 | Тигринеийский |
| 8475 | Туркменский |
| 8476 | Тагалоцкий |
| 8479 | Тонга |
| 8482 | Турецкий |
| 8484 | Татарский |
| 8487 | Тви |
| 8575 | Украинский |
| 8582 | Урду |
| 8590 | Узбекский |
| 8673 | Вьетнамский |
| 8679 | Валопакский |
| 8779 | Волоф |
| 8872 | Хоза |
| 8979 | Яруба |
| 9072 | Китайский |
| 9085 | Зулуцкий |