

**ЭТО ИЗДЕЛИЕ ИЗГОТОВЛЕНО КОМПАНИЕЙ:**



Подлежит использованию по назначению  
в нормальных условиях  
Рекомендуемый период : 7 лет

АН68-01711А



# ДОМАШНИЙ КИНОТЕАТР С ПРОИГРЫВАТЕЛЕМ DVD-КАРАОКЕ



HT-KP30  
HT-TKP33

## Инструкция для пользователя



# Предупреждения по технике безопасности

## ЛАЗЕРНОЕ ИЗДЕЛИЕ КЛАССА 1

	<b>ВНИМАНИЕ</b> ОПАСНОСТЬ ПОРАЖЕНИЯ ЭЛЕКТРИЧЕСКИМ ТОКОМ. НЕ ОТКРЫВАТЬ	
<p><b>ВНИМАНИЕ:</b> ВО ИЗБЕЖАНИЕ ПОРАЖЕНИЯ ЭЛЕКТРИЧЕСКИМ ТОКОМ, НЕ СНИМАЙТЕ ЗАДНЮЮ КРЫШКУ. ВНУТРИ НЕТ ДЕТАЛЕЙ, ОБСЛУЖИВАЕМЫХ ПОЛЬЗОВАТЕЛЕМ. ДЛЯ ТЕХНИЧЕСКОГО ОБСЛУЖИВАНИЯ ОБРАЩАЙТЕСЬ К КВАЛИФИЦИРОВАННОМУ СПЕЦИАЛИСТУ.</p>		

### ЛАЗЕРНОЕ ИЗДЕЛИЕ КЛАССА 1

Этот проигрыватель компакт-дисков классифицируется как ЛАЗЕРНОЕ ИЗДЕЛИЕ КЛАССА 1.

Использование органов регулировки или выполнение процедур, не описанных в данной Инструкции, может привести к опасному облучению лазером.

**ВНИМАНИЕ - НЕВИДИМОЕ ЛАЗЕРНОЕ ИЗЛУЧЕНИЕ. ПРИ СНЯТИИ КОЖУХА И ОТКЛЮЧЕНИИ БЛОКИРОВОЧНЫХ КОНТАКТОВ ИЗБЕГАЙТЕ ПОПАДАНИЯ ПОД ЛУЧ ЛАЗЕРА.**



Этот символ указывает, что внутри данного изделия имеются детали, находящиеся под опасным напряжением, которое может привести к поражению электрическим током.



Этот символ указывает, что в документации на изделие имеется важная инструкция по его использованию или обслуживанию.

**ПРЕДУПРЕЖДЕНИЕ:** Во избежание пожара или поражения электрическим током не допускайте попадания данного изделия под дождь или в условия высокой влажности.

**ВНИМАНИЕ:** ВО ИЗБЕЖАНИЕ ПОРАЖЕНИЯ ЭЛЕКТРИЧЕСКИМ ТОКОМ, ПОЛНОСТЬЮ ВСТАВЛЯЙТЕ ВИЛКУ В РОЗЕТКУ ТАК, ЧТОБЫ ШИРОКАЯ ПЛАСТИНА ВИЛКИ СОВПАЛА С ШИРОКИМ ОТВЕРСТИЕМ РОЗЕТКИ.

Приведенная ниже маркировка, имеющаяся на изделии или в прилагаемой к нему документации, указывает на то, что по окончании срока службы изделия оно не должно выбрасываться вместе с другими бытовыми отходами. Для предотвращения возможного ущерба окружающей среде или здоровью людей из-за неконтролируемой утилизации отходов, отделите это изделие от другого бытового мусора и сдайте его в повторную переработку, чтобы способствовать обоснованному повторному использованию материальных ресурсов.

Бытовые пользователи должны обратиться либо в магазин, в котором они покупали данное изделие, либо в местные органы власти за более подробной информацией о том, куда и как они могут сдать это изделие для его безопасной для окружающей среды повторной переработки.

Корпоративные пользователи должны обратиться к своему поставщику и проверить условия, содержащиеся в договоре купли-продажи.

При утилизации это изделие не должно выбрасываться совместно с другими отходами коммерческой деятельности.

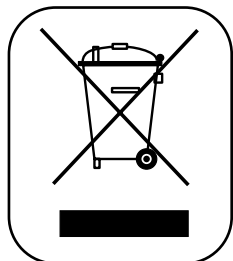

“Настоящий продукт маркирован знаком соответствия на основании сертификата соответствия, выданного органом по сертификации-Ростест-Москва”

АЯ46

## Меры предосторожности

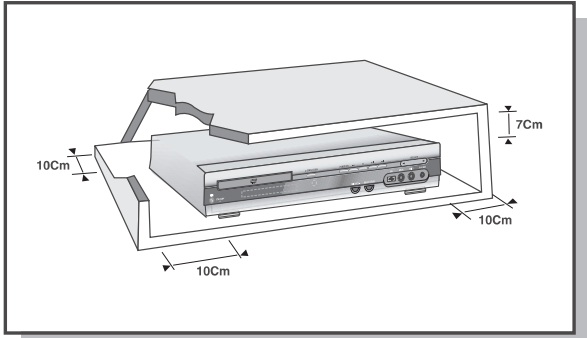

Убедитесь в том, что напряжение сети переменного тока в вашем доме соответствует напряжению питания системы, указанному на паспортной табличке, расположенной на ее задней стенке. Установите систему горизонтально на подходящую поверхность (мебель), оставив вокруг нее достаточно места для вентиляции (7-10 см). Убедитесь в том, что не загорожены вентиляционные отверстия. Не устанавливайте на верхнюю крышку системы другие устройства и иные тяжелые предметы. Не устанавливайте систему на усилитель или другое оборудование, которое может нагреваться. Прежде чем передвигать систему, убедитесь в том, что в лоток для дисков не загружен диск. Эта система предназначена для продолжительной работы. Если вы выключите DVD-проигрыватель, переведя его в режим готовности, вы не отключите тем самым питание системы. Чтобы полностью отключить питание системы, необходимо отсоединить вилку ее сетевого шнура от сетевой розетки, особенно если вы не собираетесь пользоваться системой в течение длительного времени.

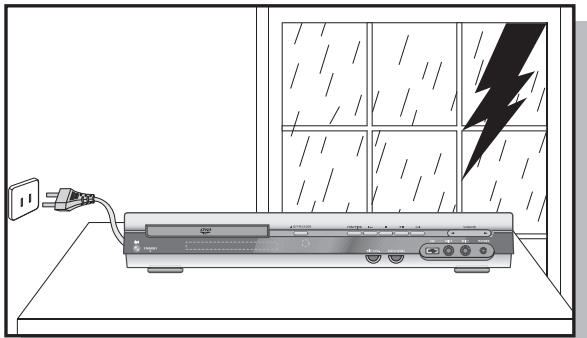
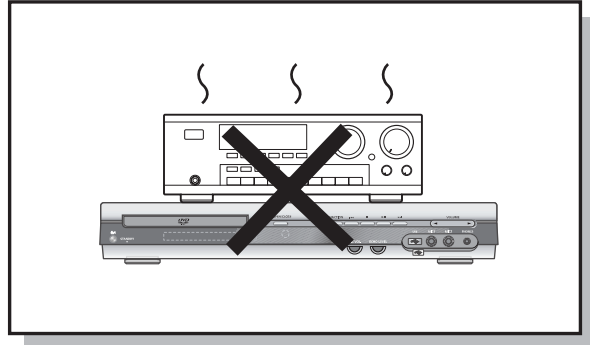

Во время грозы отсоедините сетевой шнур от розетки. Скачки сетевого напряжения, вызванные молнией, могут повредить изделие.

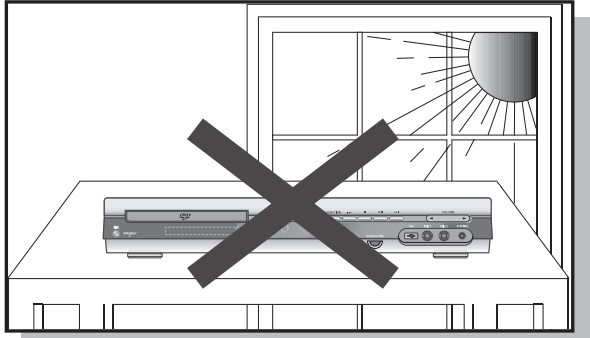

Избегайте воздействия на систему прямого солнечного света и других источников тепла. Это может привести к перегреву системы и нарушению ее нормальной работы.

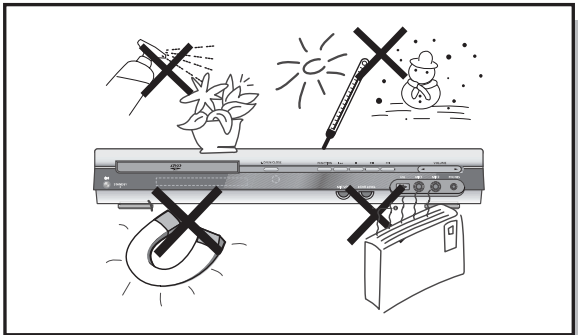

Предохраняйте систему от влаги (не ставьте на нее сосуды с водой, например, вазы), держите ее подальше от источников тепла (например, камина) и от оборудования, создающего сильные магнитные или электрические поля (например, громкоговорителей). Если система неисправна, отсоедините сетевой шнур от розетки сети переменного тока. Ваша система не предназначена для коммерческого использования. Используйте ее только в домашних условиях.

Если ваша система или диски подверглись воздействию низких температур, на них может произойти конденсация влаги. При перевозке в зимнее время подождите примерно 2 часа до тех пор, пока они не прогреются до комнатной температуры.

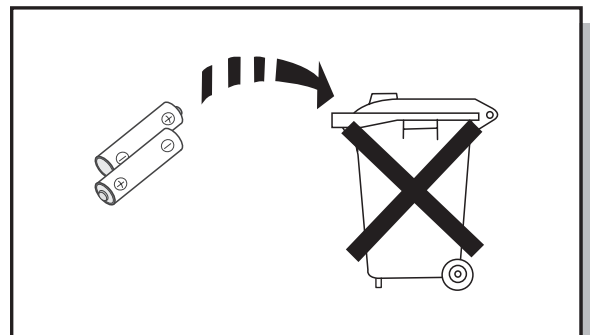

Используемые в этом изделии батареи содержат вещества, вредные для окружающей среды. Не выбрасывайте батареи вместе с обычным бытовым мусором.

## Особенности системы

### ● **Поддержка различных форматов дисков и AM/FM тюнер**

HT-KP30/HT-TKP33 сочетает в одной системе проигрыватель, поддерживающий воспроизведение дисков большинства форматов, включая диски DVD-VIDEO, VCD, компакт-диски, MP3-CD, DivX, CD-R/RW и DVD-R/RW и высококачественный AM/FM тюнер.

### ● **Воспроизведение с использованием функции USB-хоста**

Используя имеющуюся в домашнем кинотеатре функцию USB-хост, вы можете воспроизводить с высоким качеством изображения и звука, обеспечиваемого 5.1-канальной системой домашнего кинотеатра, такие медиа-файлы, как фотографии, кинофильмы и музыку, сохраненные в MP3-плеере, флэш-памяти с интерфейсом USB или цифровой фотокамере.

### ● **Система Dolby Pro Logic II**

Система Dolby Pro Logic II – это новая технология декодирования многоканального аудио сигнала, имеющая ряд преимуществ по сравнению с системой Dolby Pro Logic.

### ● **Поддержка формата DTS (Digital Theater System)**

DTS – это формат сжатия звука, разработанный компанией Digital Theater Systems Inc. Он позволяет получить полноценный 5.1-канальный звук.

### ● **Хранитель экрана телевизора**

Спустя 3 минуты после выключения воспроизведения, система HT-KP30/HT-TKP33 начинает автоматически поочередно увеличивать и уменьшать яркость телевизионного экрана.

Спустя 20 минут после включения режима хранителя экрана, система HT-KP30/HT-TKP33 автоматически переходит в режим энергосбережения.

### ● **Режим энергосбережения**

Спустя 20 минут после выключения воспроизведения система HT-KP30/HT-TKP33 автоматически выключается.

### ● **Настройка фонового рисунка для телеэкрана**

Во время просмотра файлов JPEG, диска DVD или Video CD вы можете выбрать понравившееся изображение и сохранить его в качестве фонового рисунка.

# Содержание

## ПОДГОТОВКА К РАБОТЕ

Предупреждения по технике безопасности.....	1
Меры предосторожности .....	2
Особенности системы.....	3
О дисках.....	5
Описание системы .....	7

## СОЕДИНЕНИЯ

Подсоединение громкоговорителей акустической системы.....	11
Подключение выходов видеосигнала к телевизору .	14
Режим прогрессивной развертки .....	15
Подсоединение FM и AM-антенны.....	16
Соединение с внешним оборудованием .....	17

## ИСПОЛЬЗОВАНИЕ

Подготовка домашнего кинотеатра к работе .....	19
Воспроизведение диска .....	21
Воспроизведение диска MP3-CD .....	22
Воспроизведение файлов формата JPEG .....	23
Воспроизведение диска DivX .....	25
Воспроизведение медиа-файлов с использованием функции USB-хоста .....	27
Вывод на экран информации о диске.....	29
Ускоренное/Замедленное воспроизведение.....	30
Пропуск эпизодов или дорожек диска .....	31
Повторное воспроизведение.....	32
Повтор фрагмента между точками А и В.....	33
Функция кадрового воспроизведения .....	34
Выбор желаемого ракурса изображения.....	34
Функция Zoom (Увеличение изображения) .....	35
Функция EZ VIEW .....	35
Выбор языка звукового сопровождения/ субтитров..	36
Прямой переход к эпизоду или дорожке диска .....	37
Использование меню диска.....	38
Использование меню Title (Сюжет).....	38

## НАСТРОЙКИ СИСТЕМЫ

Установка языка.....	39
Настройка формата экрана телевизора.....	41
Установка уровня родительского контроля (возрастной категории зрителя).....	43
Установка пароля .....	44
Установка фонового рисунка .....	45
Настройка громкоговорителей акустической системы .....	47
Установка времени задержки .....	49
Настройка громкоговорителей по тест сигналу .....	51
Настройка DRC (компрессии динамического диапазона).....	52
Настройка качества звучания .....	53
Настройка функции AV SYNC .....	55
Режимы цифрового процессора сигналов (DSP)/Эквалайзера .....	56
Режимы системы Dolby Pro Logic II .....	57
Эффекты системы Dolby Pro Logic II .....	58
Воспроизведение диска DVD-OK (Караоке).....	59
Подсоединение микрофона .....	60
Резервирование аккомпанемента .....	61
Приоритет при воспроизведении аккомпанемента ...	62
Функция "Любимая песня" .....	63
Функция поиска песни.....	65
Изменение тональности мелодии / Изменение темпа мелодии .....	70
Выбор мужского-женского голоса .....	71
Функция "Мелодия" .....	72
Настройка функции "Бэк-вокал".....	73
Настройка функции "Фанфары" .....	74
Настройка оценки .....	75
Установка тени для текста песни .....	76

## РАДИОПРИЕМНИК

Прослушивание передач радиостанций .....	77
Предварительная настройка на радиостанции .....	78
О вещании с использованием системы RDS.....	79

## РАЗНОЕ

Дополнительные возможности .....	81
Управление телевизором с помощью пульта дистанционного управления системы .....	83
Прежде, чем обращаться в сервисный центр.....	85
Как хранить диски и обращаться с ними.....	87
Список кодов языков .....	88
Технические характеристики .....	91

## О дисках



**DVD (Digital Versatile Disk - Цифровой многоцелевой диск)** обеспечивает звук и изображение фантастического качества, благодаря использованию технологии окружающего звука Dolby Digital и технологии сжатия изображения MPEG-2. Теперь вы можете ощущать воздействие реалистичных эффектов при просмотре кинофильмов или прослушивании музыки у себя дома, как если бы вы находились в кинотеатре или в концертном зале.

В DVD-проигрывателях и DVD-дисках используется региональное кодирование. Чтобы DVD-диск можно было воспроизвести, региональные коды диска и проигрывателя должны совпадать. Если региональные коды не совпадают, диск воспроизводиться не будет. Региональный код территориальной зоны, для которой предназначен этот проигрыватель, указан на задней панели проигрывателя. (Ваш проигрыватель будет воспроизводить только DVD-диски, на этикетке которых указан такой же региональный код).



### Поддерживаемые форматы дисков

Тип диска	Логотип	Тип записи	Размер диска	Макс. время воспроизведения
DVD		Аудио + Видео	12 см	Около 240 мин. (односторонний)
			8 см	Около 480 мин. (двусторонний)
				Около 160 мин. (двусторонний)
VIDEO-CD		Аудио + Видео	12 см	74 мин.
			8 см	20 мин.
КОМПАКТ-ДИСК		Аудио	12 см	74 мин.
			8 см	20 мин.
ДИСК DivX		MPEG4 MP3	12 см	74 мин.
			8 см	20 мин.

### Не пользуйтесь дисками следующих типов!

- Этот проигрыватель не может воспроизводить диски форматов LD, CD-G, CD-I, CD-ROM и DVD-ROM. При попытке воспроизведения такого диска на экране телевизора появляется сообщение "**WRONG DISC FORMAT**" (Неверный формат диска).
- Этот проигрыватель может не воспроизводить DVD-диски, приобретенные за границей. При попытке воспроизведения такого диска на экране телевизора появляется сообщение "**WRONG REGION CODE**" (Неверный региональный код).

### Защита от копирования

- Многие DVD-диски защищены от копирования. Вследствие этого, необходимо напрямую соединить выход DVD-проигрывателя с телевизором, а не подключать проигрыватель к телевизору через видеомагнитофон. Если вы подсоединитесь к телевизору через видеомагнитофон, это приведет к искажению изображения, воспроизводимого с защищенных от копирования DVD-дисков.
- В этом изделии использована технология защиты авторских прав, основанная на методах, защищенных несколькими патентами США и другими документами, подтверждающими право на интеллектуальную собственность, обладателями которых являются компания Macrovision Corporation и другие владельцы авторских прав. Разрешение на использование этой технологии защиты авторских прав должно быть получено у Macrovision Corporation и она предназначена только для применения в бытовой аппаратуре и другой аппаратуре для просмотра ограниченной аудиторией, если у Macrovision Corporation не получено разрешение на ее использование в других целях. Копирование технологии и разборка изделия запрещены.

## Формат записанных дисков

### Диски CD-R

- В зависимости от устройства, на котором записывался диск CD-R (устройство записи дисков или ПК) и характеристик самого диска, его воспроизведение может оказаться невозможным.
- Пользуйтесь дисками CD-R емкостью 650 Мбайт/ 74 мин.  
По возможности, избегайте использовать диски CD-R емкостью больше 700Мбайт/80 минут, поскольку их воспроизведение может оказаться невозможным.
- Воспроизведение некоторых дисков CD-RW (перезаписываемых) может оказаться невозможным.
- Диски типа CD-R могут воспроизводиться полностью только в случае, если они уже записаны окончательно и "закрыты". Если сессия записи была завершена, но сам диск был оставлен "открытым", такой диск может не воспроизводиться полностью.

### Диски CD-R с файлами MP3

- Эта система позволяет воспроизводить диски CD-R с файлами MP3, только если это диск формата ISO 9660 или Joliet.
- Имена файлов MP3 должны состоять не более, чем из 8 символов и не содержать символов пробела или специальных символов (./=+).
- Используйте диски, записанные с битрейтом не менее 128 Кбит/с.
- Эта система позволяет воспроизводить только файлы с расширением ".mp3" и ".MP3".
- Эта система позволяет воспроизводить многосессионные диски только с непрерывной записью. Если на многосессионном диске имеются пустые сектора, воспроизведение будет идти только до первого пустого сектора.
- Если диск не "закрыт", до начала его воспроизведения пройдет больше времени, к тому же, возможно, не все файлы на таком диске смогут быть воспроизведены.
- При воспроизведении файлов, записанных с переменным битрейтом (VBR), то есть и с высоким, и с низким битрейтом (например, 32 Кбит/с ~ 320 Кбит/с), звук может прерываться.
- Если на одном диске записано более 500 дорожек (файлов), система способна воспроизвести не более 500 дорожек.
- Если на одном диске имеется более 300 папок, система способна воспроизвести файлы не более, чем из 300 папок.

### Диски CD-R с файлами JPEG

- Эта система позволяет воспроизводить только файлы с расширением ".jpeg" и ".JPEG".
- Если диск не "закрыт", до начала его воспроизведения пройдет больше времени, к тому же, возможно, не все файлы на таком диске смогут быть воспроизведены.
- Эта система позволяет воспроизводить диски CD-R с файлами JPEG только если это диски формата ISO 9660 или Joliet.
- Имена файлов JPEG должны состоять не более, чем из 8 символов и не содержать символов пробела или специальных символов (./=+).
- Эта система позволяет воспроизводить многосессионные диски только с непрерывной записью. Если на многосессионном диске имеется пустые сектора, воспроизведение будет идти только до первого пустого сектора.
- На одном диске можно сохранить максимум 9999 изображений.
- При воспроизведении диска с изображениям формата Kodak/Fuji, из находящихся в папке файлов с изображениями будут воспроизводиться только файлы формата JPEG.
- При воспроизведении дисков иного формата, чем Kodak/Fuji, системе понадобится больше времени, чтобы начать воспроизведение, к тому же такие диски с изображениями могут не воспроизводиться вовсе.



# Описание системы

## – Передняя панель –

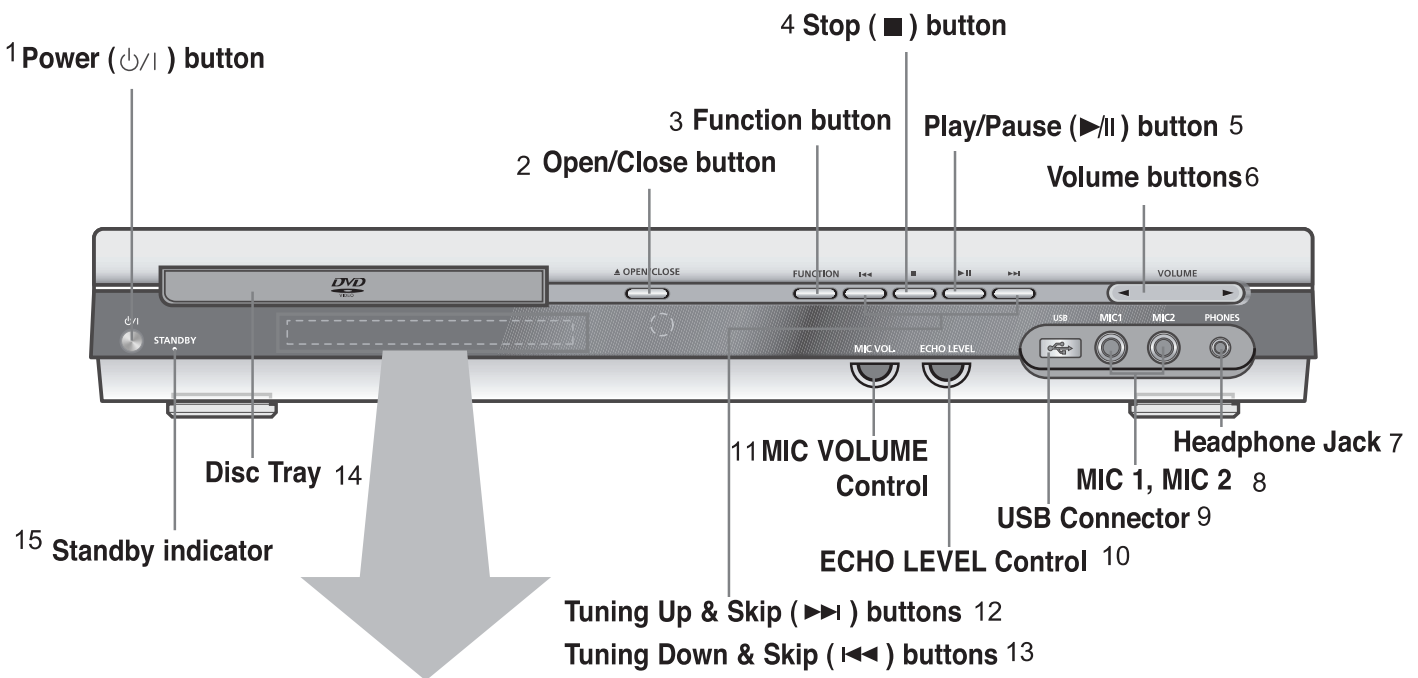

1- Кнопка "Питание" (⏻); 2- Кнопка "Открыть/Заккрыть"; 3- Кнопка выбора функций; 4- Кнопка Стоп (■); 5- Кнопка Воспроизведение/Пауза (▶/⏸); 6- Кнопки регулировки громкости; 7- Гнездо для наушников; 8- Микрофон 1, микрофон2; 9- Порт USB; 10- Регулятор уровня эффекта "Эхо"; 11- Регулятор громкости звука от микрофона; 12- Кнопка настройки вверх по диапазону и пропуска вперед (▶▶); 13- Кнопка настройки вниз по диапазону и пропуска назад (◀◀); 14- Лоток для диска; 15- Индикатор режима "Готовность"

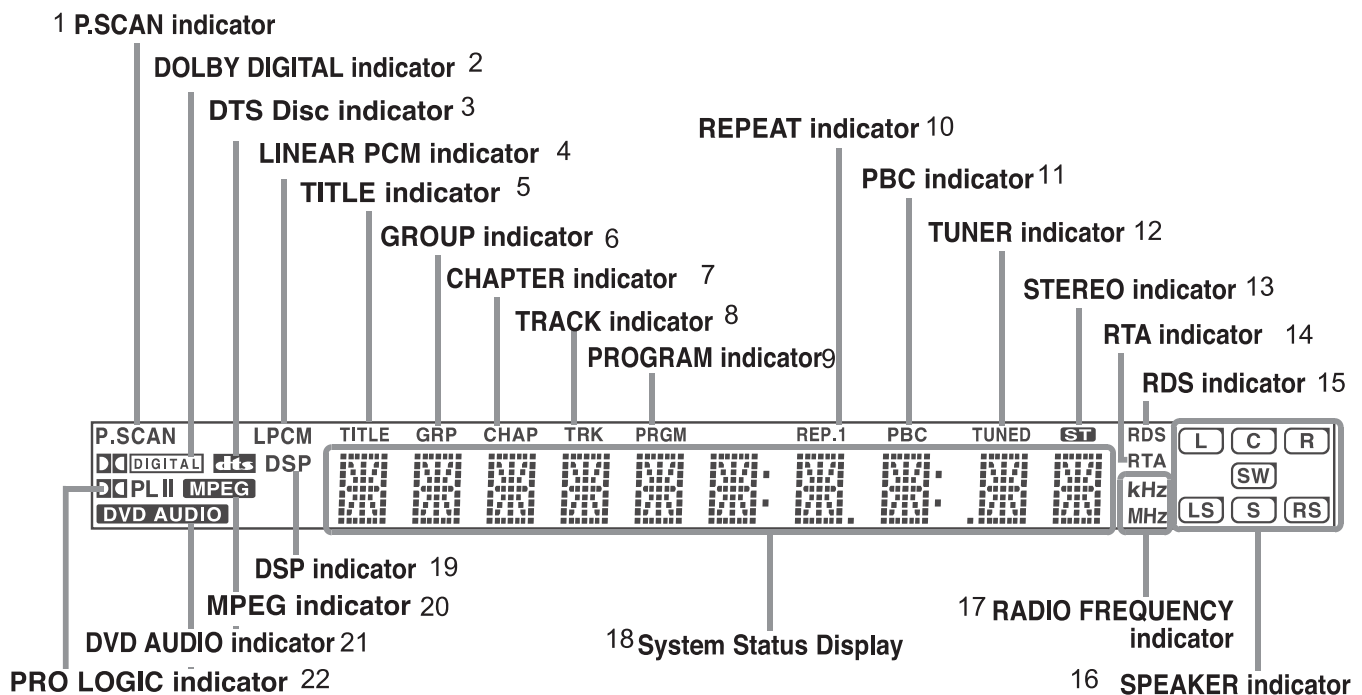

1- Индикатор прогрессивной развертки; 2- Индикатор системы DOLBY DIGITAL; 3- Индикатор диска DTS; 4- Индикатор линейной ИКМ; 5- Индикатор СЮЖЕТ; 6- Индикатор ГРУППА; 7- Индикатор ФРАГМЕНТ; 8-Индикатор ДОРОЖКА; 9- Индикатор ПРОГРАММА; 10- Индикатор режима ПОВТОРА; 11- Индикатор режима PBC; 12- Индикатор настройки ТЮНЕРА; 13- Индикатор режима СТЕРЕО; 14- Индикатор RTA; 15- Индикатор RDS; 16- Индикаторы громкоговорителей; 17- Индикатор единиц измерения частоты радиосигнала; 18- Дисплей состояния системы; 19- Индикатор DSP (Цифрового процессора звука); 20- Индикатор MPEG; 21- Индикатор DVD-AUDIO; 22- Индикатор системы PRO LOGIC

## – Задняя панель –

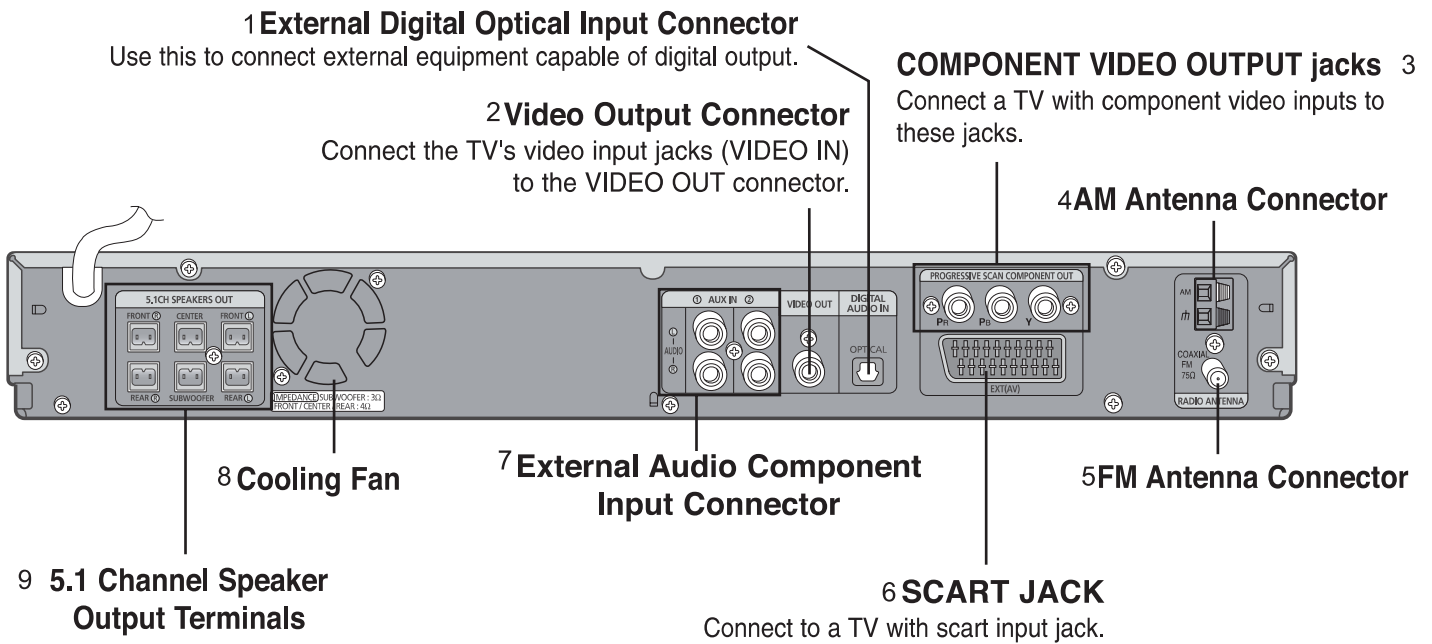

1- Входной оптический разъем для внешних цифровых устройств. Используется для подключения к внешним устройствам, снабженным цифровым выходом; 2- Гнездо выхода видеосигнала. Соедините гнездо входа видеосигнала на телевизоре (VIDEO IN) с гнездом VIDEO OUT на системе; 3- Гнезда Выхода Компонентного Видеосигнала. Служат для подключения телевизора с входом компонентного видеосигнала; 4- Клеммы для подключения AM антенны; 5- Гнездо для подключения FM антенны; 6- РАЗЪЕМ СКАРТ. Соедините с телевизором, у которого имеется входной разъем СКАРТ; 7- Входные гнезда для аудио сигнала от внешнего источника; 8- Охлаждающий вентилятор; 9- Выходные клеммы для подсоединения громкоговорителей 5.1 канальной акустической системы.

## Принадлежности



# Описание системы

## – Пульт дистанционного управления –

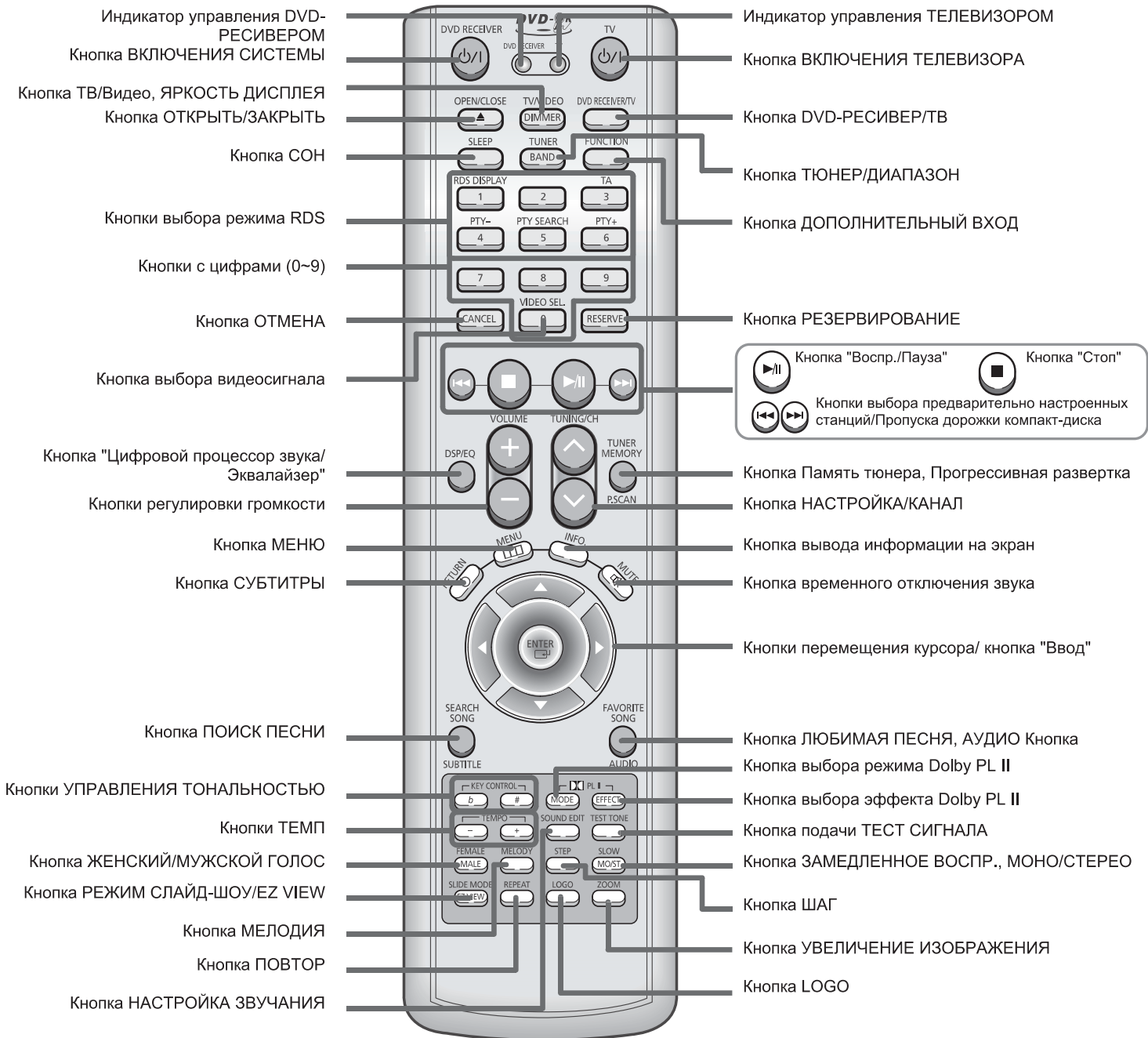

## Подсоединение микрофона

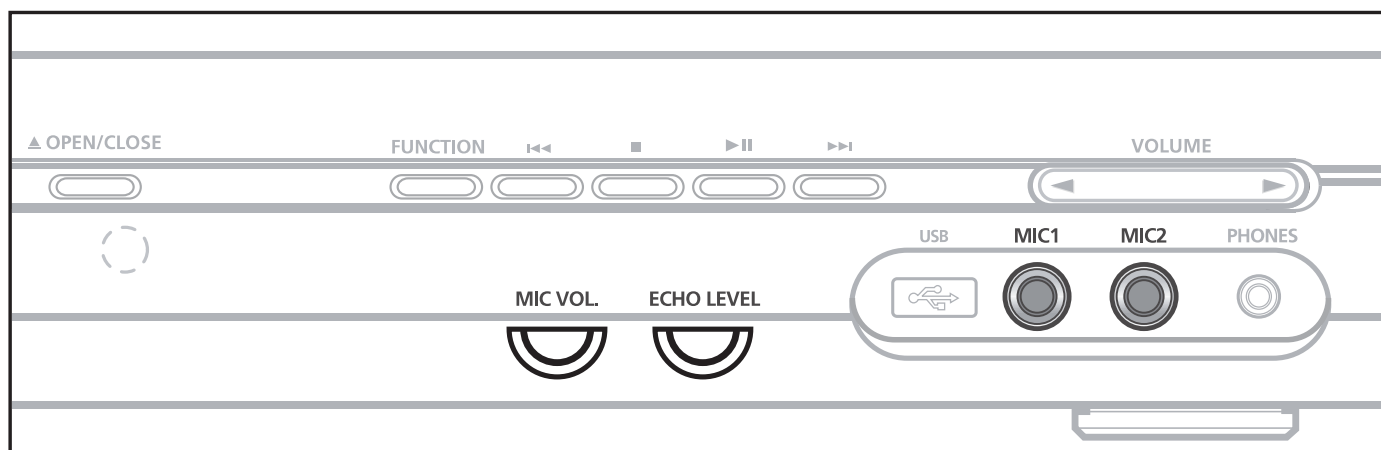

**1** Подключите микрофон к гнезду для микрофона (MIC) на передней панели системы.

- Вы можете подсоединить до двух микрофонов.

**2** Для регулировки уровня сигнала от микрофона поворачивайте регулятор **MIC VOL** (Уровень сигнала от микрофона).

**3** Для регулировки уровня реверберации сигнала от микрофона ("эхо") поворачивайте регулятор **ECHO LEVEL** (Уровень реверберации).

### Примечание

- Если при использовании функции караоке вы слышите странные звуки (визг или "подвывание"), отодвиньте микрофон подальше от громкоговорителей. Также эффективным может оказаться уменьшение уровня сигнала от микрофона или громкости звука громкоговорителей.

# Резервирование аккомпанемента

При воспроизведении аккомпанемента, вы можете указать, какую песню вы хотите петь следующей.

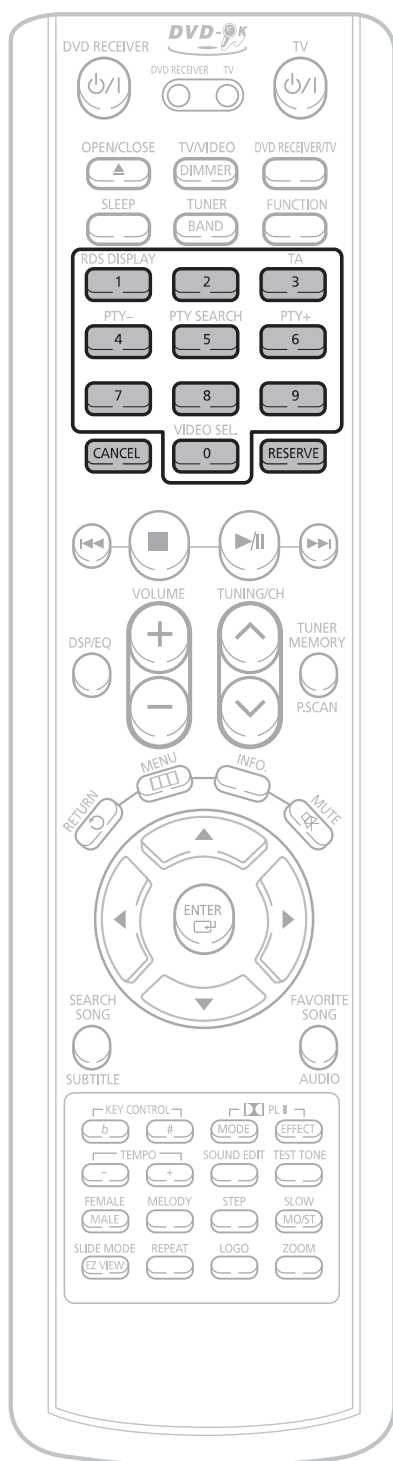

**1** С помощью кнопок с **ЦИФРАМИ** (0~9) введите номер песни, которую вы хотите зарезервировать для исполнения по окончании текущей.



**2** Нажмите кнопку **RESERVE** (Резервирование).

- Следующая песня зарезервирована.



## Чтобы отменить резервирование

**1** Введите номер зарезервированной песни.

**2** Нажмите кнопку **CANCEL** (Отмена).

## Приоритет при воспроизведении аккомпанемента

Даже если уже зарезервирована какая-либо песня, вы можете сделать так, чтобы система воспроизвела аккомпанемент для той песни, которую вы захотели спеть первой.

- 1** В режиме "Стоп" с помощью кнопок с **ЦИФРАМИ** (0~9) выберите номер песни, которую вы хотите воспроизвести.



- 2** Нажмите кнопку **ВОСПРОИЗВЕДЕНИЕ/ ПАУЗА** (▶/||).



## Повтор для дисков DVD-OK

Нажмите кнопку **REPEAT** (Повтор).

- При нажатиях кнопки режим повтора изменяется в следующей последовательности:  
**REPEAT OFF (ПОВТОР ВЫКЛ)** → **REPEAT ONE (ПОВТОР ОДНА)** → **REPEAT ALL (ПОВТОР ВСЕ)** → **RANDOM (СЛУЧАЙНЫЙ)**.

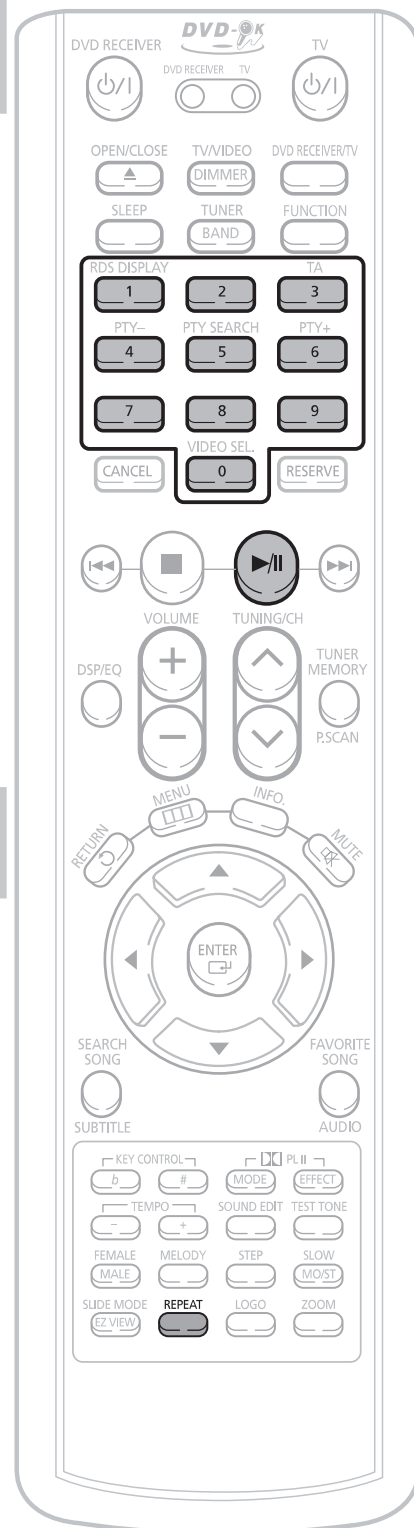

### Примечание

- Функция ПОВТОРА не будет действовать, если во время воспроизведения диска DVD-OK вы воспользуетесь функцией РЕЗЕРВИРОВАНИЯ.

# Функция "Любимая песня"

Вы можете сохранить в списке песен ЛЮБИМЫЕ 1, 2, 3, номера 18 песен, которые вам нравятся или которые вы часто поете, так что вы сможете легко находить и петь 54 любимые песни.

## Сохранение номера ЛЮБИМОЙ ПЕСНИ

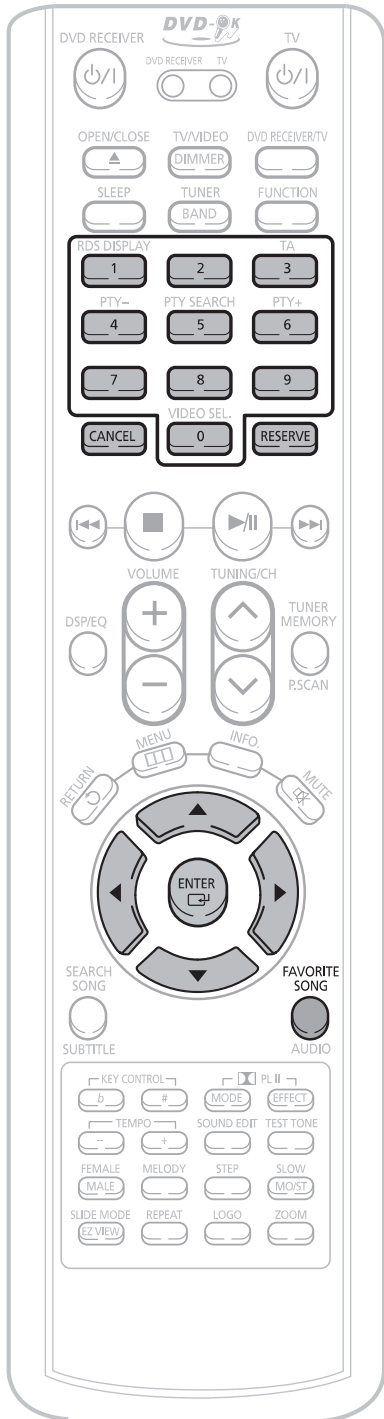

**1** При остановленном проигрывателе нажмите кнопку **FAVORITE SONG** (Любимая песня).



**2** Нажатием кнопки ◀, ▶ выберите список любимых песен из имеющихся списков ЛЮБИМЫЕ 1, 2, 3



**3** С помощью кнопок с **ЦИФРАМИ (0-9)** введите номер желаемой песни.



**4** Нажмите кнопку **RESERVE** (Резервирование), чтобы сохранить номер песни.



## Удаление песни из списка ЛЮБИМЫХ ПЕСЕН

1. При остановленном проигрывателе нажмите кнопку **FAVORITE SONG** (Любимая песня).
2. Нажимайте кнопки ▲, ▼, чтобы выбрать песню, которую вы хотите удалить.
3. Нажмите кнопку **CANCEL** (Отмена).

## Исполнение ЛЮБИМОЙ ПЕСНИ

- 1** При остановленном проигрывателе нажмите кнопку **FAVORITE SONG** (Любимая песня).



- 2** Нажатием кнопки **◀, ▶** выберите список любимых песен из имеющихся **ЛЮБИМЫЕ 1, 2, 3**



- 3** Нажимайте кнопки **▲, ▼**, чтобы выбрать песню, которую вы хотите петь.



- 4** Нажмите кнопку **ENTER** (Ввод), чтобы начать воспроизведение выбранной песни.



Как выйти из экранного меню **FAVORITE SONG**

- Нажмите кнопку **■** (СТОП) или кнопку **FAVORITE SONG**.

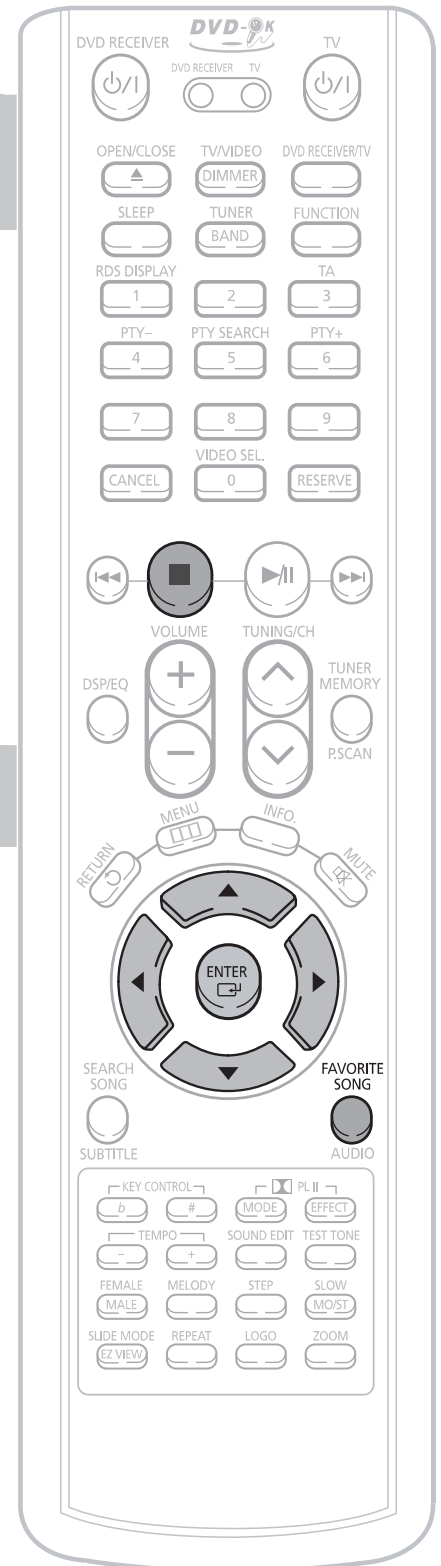



# Функция поиска песни

Вы можете легко найти нужную песню по информации на экране, не заглядывая в песенник.

## Структура меню поиска песен

Раздел	Подраздел	Алфавит
РУССКИЙ	НАЗВАНИЕ/ИСПОЛНИТЕЛЬ	A ~ Я
АНГЛИЙСКИЙ	НАЗВАНИЕ/ИСПОЛНИТЕЛЬ	A - Z
УКРАИНСКИЙ	НАЗВАНИЕ/ИСПОЛНИТЕЛЬ	A ~ Я
ДУЭТЫ	-	
ЖАНРЫ	РОК	
	ШАНСОН	
	НАРОДНЫЕ	
	БАРДОВСКИЕ РОМАНСЫ	
ХИТЫ	СОВРЕМЕННЫЕ	
	30-60-Е	
	70-Е/80-Е	
	ДЕТСКИЕ АРМЕЙСКИЕ	

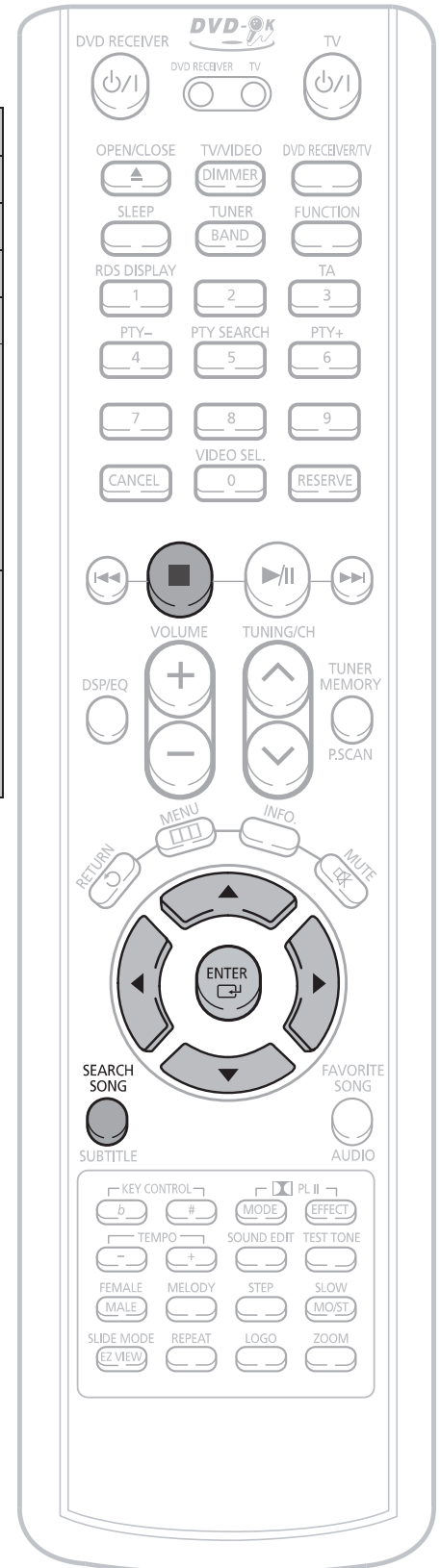

## Поиск по языку

**1** При остановленном проигрывателе нажмите кнопку **SEARCH SONG** (Поиск песни) и затем нажатием кнопок **▲**, **▼** выберите желаемый язык.

- Вы можете выбирать следующие языки: РУССКИЙ → АНГЛИЙСКИЙ → УКРАИНСКИЙ.
- В это время вы можете нажатием кнопки **◀** перейти в расположенный ниже на экране список песен.



**2** Нажмите кнопку **▶**, чтобы перейти к позиции "Подраздел" и затем нажатием кнопок **▲**, **▼** выберите пункт НАЗВАНИЕ или ИСПОЛНИТЕЛЬ.

- Если вы хотите вернуться к предыдущему шагу, нажмите кнопку **◀**.



**3** Нажмите кнопку **▶**, чтобы перейти к позиции "Алфавит" и затем нажатием кнопок **▲**, **▼** выберите первую букву названия песни или фамилии исполнителя.

- Если вы хотите вернуться к предыдущему шагу, нажмите кнопку **◀**.



**4** Нажмите кнопку **▶**, чтобы перейти в расположенный ниже на экране список песен и затем нажатием кнопок **▲**, **▼** выберите желаемую песню.

- Если вы хотите вернуться к предыдущему шагу, нажмите кнопку **◀**.



**5** Нажмите кнопку **ENTER** (Ввод), чтобы начать воспроизведение выбранной песни.



Как выйти из экранного меню поиска песни

- Нажмите кнопку **■** (СТОП) или кнопку **SEARCH SONG**.

# Функция поиска песни (продолжение)

## Поиск песни для исполнения дуэтом

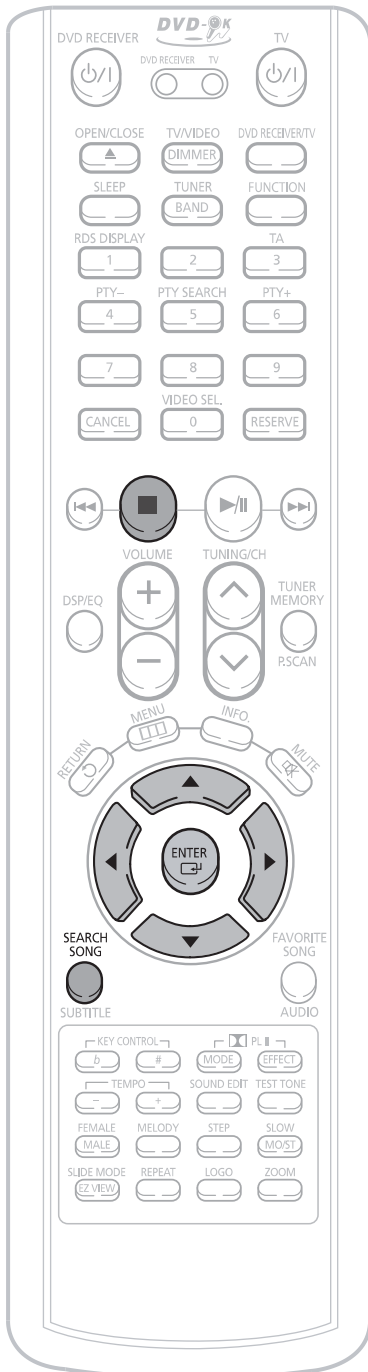

- 1 При остановленном проигрывателе нажмите кнопку **SEARCH SONG** (Поиск песни) и затем нажатием кнопок **▲**, **▼** выберите пункт "ДУЭТЫ".



- 2 Нажатием кнопок **◀**, **▶** перейдите в расположенный ниже на экране список песен.



- 3 Нажимайте кнопки **▲**, **▼**, чтобы выбрать песню, которую вы хотите петь.

- Если вы хотите вернуться к предыдущему шагу, нажмите кнопку **◀**.



- 4 Нажмите кнопку **ENTER** (Ввод), чтобы начать воспроизведение выбранной песни.



Как выйти из экранного меню поиска песни

- Нажмите кнопку **■** (СТОП) или кнопку **SEARCH SONG**.

## Поиск по жанру

- 1** При остановленном проигрывателе нажмите кнопку **SEARCH SONG** (Поиск песни) и затем нажатием кнопок **▲**, **▼** выберите пункт "ЖАНРЫ".

- В это время вы можете нажатием кнопки **◀** перейти в расположенный ниже на экране список песен.



- 2** Нажмите кнопку **▶**, чтобы перейти к списку жанров и затем нажатием кнопок **▲**, **▼** выберите желаемый жанр.

- Вы можете выбирать следующие жанры: РОК → ШАНСОН → НАРОДНЫЕ → БАРДОВСКИЕ → РОМАНСЫ.
- Если вы хотите вернуться к предыдущему шагу, нажмите кнопку **◀**.



- 3** Нажмите кнопку **▶**, чтобы перейти в расположенный ниже на экране список песен и затем нажатием кнопок **▲**, **▼** выберите желаемую песню.

- Если вы хотите вернуться к предыдущему шагу, нажмите кнопку **◀**.



- 4** Нажмите кнопку **ENTER** (Ввод), чтобы начать воспроизведение выбранной песни.

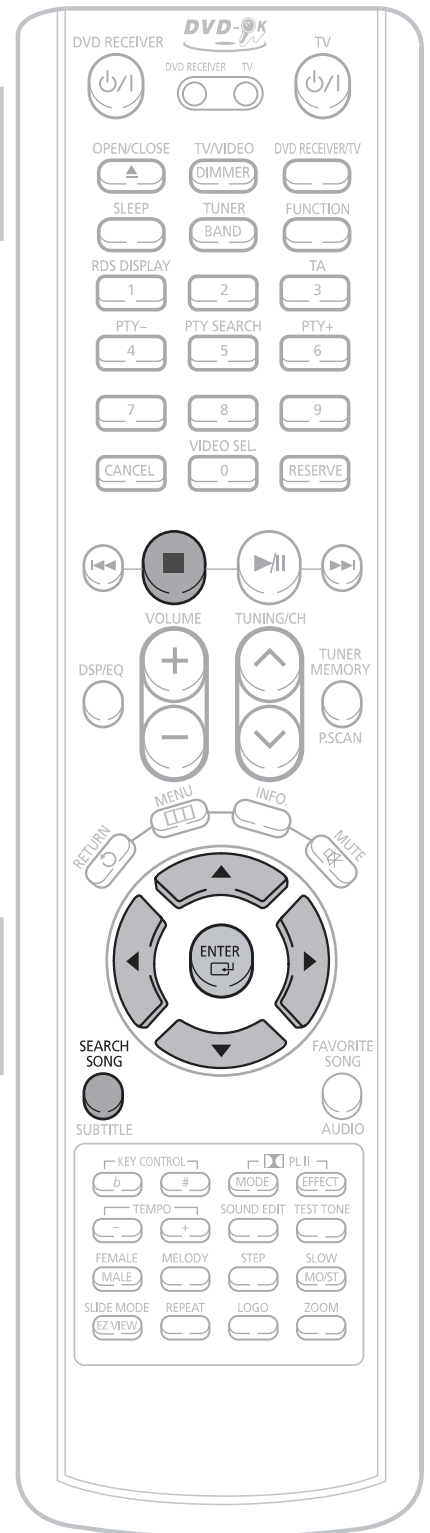

Как выйти из экранного меню поиска песни

- Нажмите кнопку **■** (Стоп) или кнопку **SEARCH SONG**.

# Функция поиска песни (продолжение)

## Поиск ХИТОВ

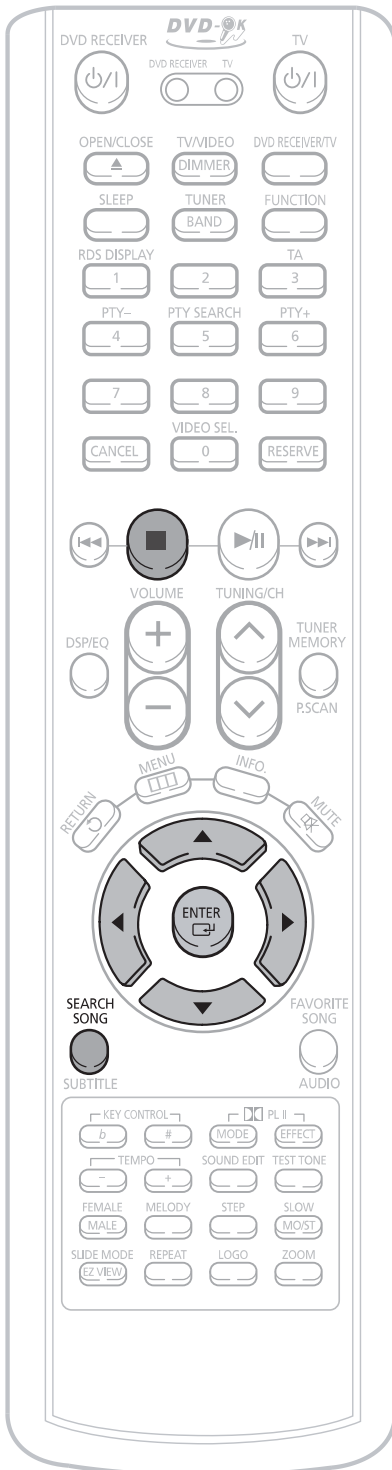

**1** При остановленном проигрывателе нажмите кнопку **SEARCH SONG** (Поиск песни) и затем нажатием кнопок **▲**, **▼** выберите пункт "ХИТЫ".

- В это время вы можете нажатием кнопки **◀** перейти в расположенный ниже на экране список песен.



**2** Нажмите кнопку **▶**, чтобы перейти к списку подразделов хитов и затем нажатием кнопок **▲**, **▼** выберите желаемый подраздел.

- Вы можете выбирать следующие подразделы: **СОВРЕМЕННЫЕ** → **30-60-Е** → **70-Е/80-Е** → **ДЕТСКИЕ** → **АРМЕЙСКИЕ**.
- Если вы хотите вернуться к предыдущему шагу, нажмите кнопку **◀**.

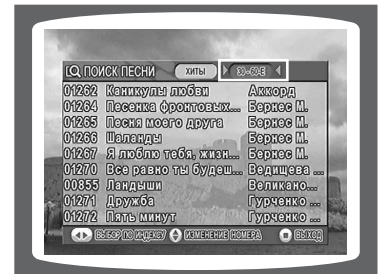

**3** Нажмите кнопку **▶**, чтобы перейти в расположенный ниже на экране список песен и затем нажатием кнопок **▲**, **▼** выберите желаемую песню.

- Если вы хотите вернуться к предыдущему шагу, нажмите кнопку **◀**.



**4** Нажмите кнопку **ENTER** (Ввод), чтобы начать воспроизведение выбранной песни.



Как выйти из экранного меню поиска песни

- Нажмите кнопку **■** (Стоп) или кнопку **SEARCH SONG**.

- 3** С помощью кнопки ▼ выберите пункт 'DELAY TIME' (Время задержки) и нажмите кнопку ENTER (Ввод).

- 4** Нажимайте кнопки ▼, ▲, ◀, ▶ для перемещения к значку нужного громкоговорителя, затем нажмите кнопку ENTER.

- 5** Нажатием кнопок ◀, ▶ установите время задержки.



- Время задержки для центрального (C) громкоговорителя можно устанавливать от 00 до 05 мс, а для левого (SL) и правого (SR) тыловых громкоговорителей – от 00 до 15 мс.

### • Настройка задержки сигнала на ЦЕНТРАЛЬНЫЙ ГРОМКОГОВОРИТЕЛЬ

Если расстояние  $D_c$  равно или больше расстояния  $D_f$  на рисунке справа, установите задержку 0 мс. В противном случае измените настройки в соответствии с таблицей.

Разность между $D_f$ и $D_c$	Время задержки
0,00 м	0 мс
0,34 м	1 мс
0,68 м	2 мс
1,02 м	3 мс
1,36 м	4 мс
1,70 м	5 мс

### • Настройка задержки сигнала на ТЫЛОВЫЕ ГРОМКОГОВОРИТЕЛИ

Если расстояние  $D_f$  равно расстоянию  $D_s$  на рисунке справа, установите задержку 0 мс. В противном случае, измените настройки в соответствии с таблицей.

Разность между $D_f$ и $D_s$	Время задержки
0,00 м	0 мс
1,02 м	3 мс
2,04 м	6 мс
3,06 м	9 мс
4,08 м	12 мс
5,10 м	15 мс

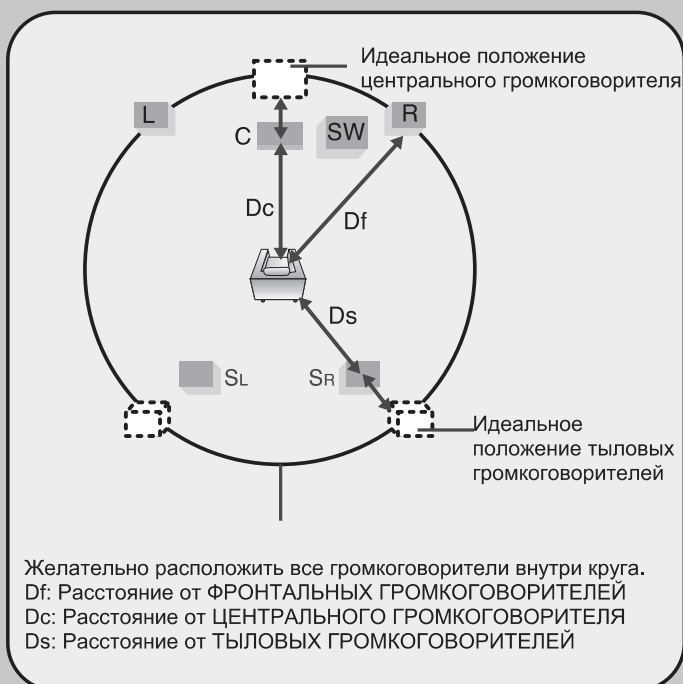

# Настройка громкоговорителей по тест сигналу

Используйте тест сигнал для того, чтобы проверить подключение громкоговорителей.

- 1** Когда остановлено воспроизведение или не загружен диск, нажмите кнопку **MENU** (Меню).



- 2** С помощью кнопки ▼ выберите пункт 'Audio' (Аудио) и нажмите кнопку **ENTER** (Ввод).



- 3** С помощью кнопки ▼ выберите пункт 'TEST TONE' (Тест сигнал) и нажмите кнопку **ENTER**.

- Тест сигнал подается на громкоговорители в следующей последовательности: Левый → Центральный → Правый → Правый тыловой → Левый тыловой → Сабвуфер. Если во время подачи сигнала вы нажмете кнопку **ENTER** еще раз, подача сигнала прекратится.



Для возврата на предыдущий уровень меню нажимайте кнопку **RETURN** (Возврат).

Для выхода из меню настройки нажмите кнопку **MENU**.

Альтернативный способ: использование кнопки **TEST TONE** на пульте дистанционного управления.

Нажмите кнопку **TEST TONE**.

- Тест сигнал будет подаваться следующим образом:  
При воспроизведении дисков DVD или компакт-дисков, тест сигнал подается только при остановленном воспроизведении.
- Эта функция используется для проверки правильности подключения каждого из громкоговорителей и отсутствия проблем.

Чтобы закончить подачу тест сигнала, вновь нажмите кнопку **TEST TONE**.

L: Фронтальный (Л)	C: Центральный	SW: Сабвуфер
R: Фронтальный (П)	LS: Тыловой (Л)	RS: Тыловой (П)

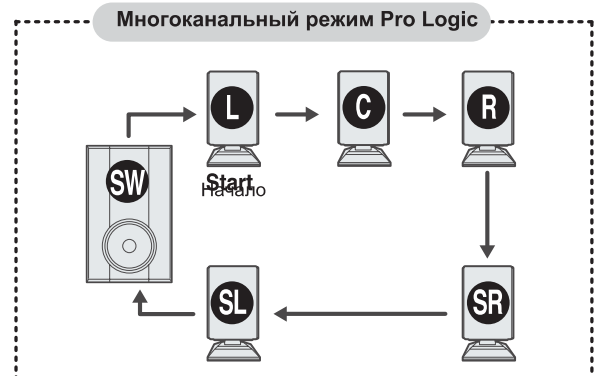

# Настройка DRC (компрессии динамического диапазона)

Эта функция позволяет вам использовать преимущества звучания системы Dolby Digital при просмотре кинофильмов на небольшой громкости в ночные часы.

**1** При остановленном воспроизведении нажмите кнопку **MENU** (Меню).



**2** С помощью кнопки **▼** выберите пункт 'Audio' (Аудио) и нажмите кнопку **ENTER** (Ввод).



**3** Нажимайте кнопку **▼** для перехода к пункту меню 'DRC', затем нажмите кнопку **ENTER**.

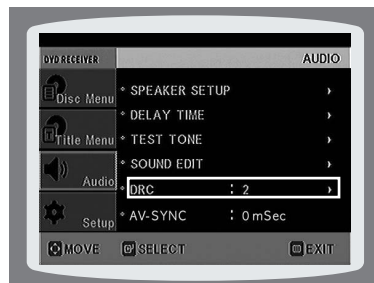

**4** С помощью кнопок **▼**, **▲** произведите регулировку компрессии динамического диапазона.

- Нажатие кнопки **▲** увеличивает эффект компрессии, а нажатие кнопки **▼** уменьшает эффект.



Для возврата на предыдущий уровень меню нажимайте кнопку **RETURN** (Возврат).

Для выхода из меню настройки нажмите кнопку **MENU**.

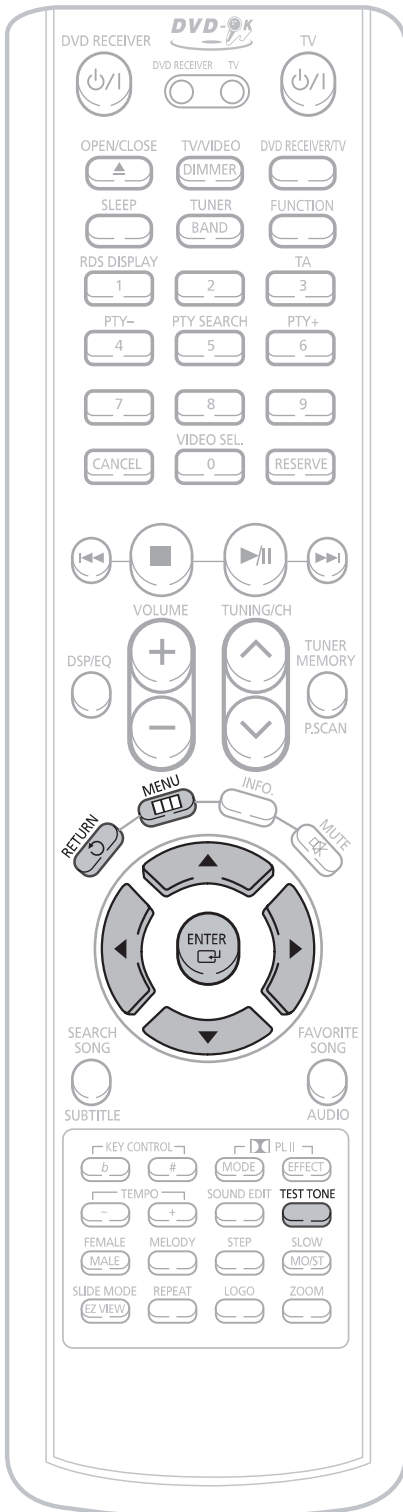



# Настройка качества звучания

Вы можете настроить баланс и уровень сигнала для каждого из громкоговорителей.

## Способ 1 Регулировка параметров звучания с помощью меню

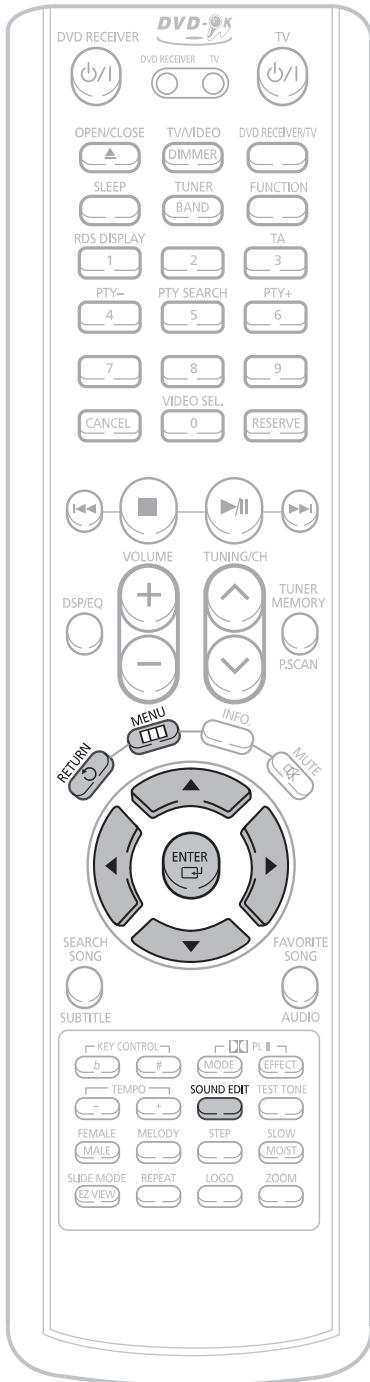

**1** При остановленном воспроизведении нажмите кнопку **MENU** (Меню).



**2** С помощью кнопки **▼** выберите пункт 'Audio' (Аудио) и нажмите кнопку **ENTER** (Ввод).



**3** С помощью кнопки **▼** выберите пункт 'SOUND EDIT' (Настройка звучания) и нажмите кнопку **ENTER** (Ввод).



**4** Нажимайте кнопки **▼**, **▲** для выбора нужного пункта меню. Нажимайте кнопки **◀**, **▶** для выполнения регулировок.



Для возврата на предыдущий уровень меню нажимайте кнопку **RETURN** (Возврат).

Для выхода из меню настройки нажмите кнопку **MENU**.

**Способ 2 Ручная регулировка параметров звучания с помощью кнопки SOUND EDIT****Регулировка баланса фронтальных громкоговорителей**

**1** Нажмите кнопку **SOUND EDIT** (Настройка звучания), затем нажимайте кнопки ◀, ▶.

00 F -01

**Регулировка баланса тыловых громкоговорителей**

**2** Нажмите кнопку **SOUND EDIT**, затем нажимайте кнопки ◀, ▶.

00 R -01

**Регулировка уровня сигнала на центральный громкоговоритель**

**3** Нажмите кнопку **SOUND EDIT**, затем нажимайте кнопки ◀, ▶.

CENTER+1dB

**Регулировка уровня сигнала на тыловые громкоговорители**

**4** Нажмите кнопку **SOUND EDIT**, затем нажимайте кнопки ◀, ▶.

REAR -01dB

**Регулировка уровня сигнала на сабвуфер**

**5** Нажмите кнопку **SOUND EDIT**, затем нажимайте кнопки ◀, ▶.

S/W +01dB

**Примечание**

- Информация для регулировки выводится на дисплей основного блока, а не на экран телевизора.

**Регулировка баланса фронтальных/ тыловых громкоговорителей**

- Вы можете установить значения между 00 и -06 или OFF (Выкл.).
- По мере приближения к значению -6 громкость уменьшается.

**Регулировка уровня сигнала на центральный громкоговоритель, тыловые громкоговорители и сабвуфер**

- Уровень может быть ступенчато отрегулирован в пределах между +6 дБ и -6 дБ.
- По мере приближения к значению +6 дБ громкость увеличивается, а по мере приближения к значению -6 дБ она уменьшается.

## Настройка функции AV SYNC

Если система подсоединена к цифровому телевизору, видеосигнал может отставать по времени от аудио сигнала. Если это происходит, отрегулируйте задержку аудио сигнала, чтобы звук воспроизводился синхронно с изображением.

### 1 Нажмите кнопку **MENU** (Меню).

- Появится меню Setup (Настройка).



### 2 С помощью кнопок **▲**, **▼** выберите пункт 'Audio' (Аудио) и нажмите кнопку **ENTER** (Ввод).

- Появится меню 'Audio' (Аудио).



### 3 Нажимайте кнопки **▲**, **▼** для перехода к пункту меню 'AV-SYNC', затем нажмите кнопку **ENTER**.

- Появится меню AV-SYNC.

### 4 Нажимайте кнопки **▲**, **▼**, чтобы выбрать время задержки для функции AV-SYNC, затем нажмите кнопку **ENTER**.

- Вы можете установить задержку аудио сигнала в пределах между 0 мс и 300 мс. Установите задержку, обеспечивающую оптимальную синхронность изображения и звука.



Для возврата на предыдущий уровень меню нажимайте кнопку **RETURN** (Возврат).

Для выхода из меню настройки нажмите кнопку **MENU**.

## Режимы цифрового процессора сигналов (DSP) / Эквалайзера

DSP: Режимы цифрового процессора сигналов были разработаны для имитации акустики различных помещений.

Эквалайзер: Вы можете выбирать настройки POPS (поп-музыка), JAZZ (джаз) и ROCK (рок-музыка) в зависимости от жанра прослушиваемой музыки.

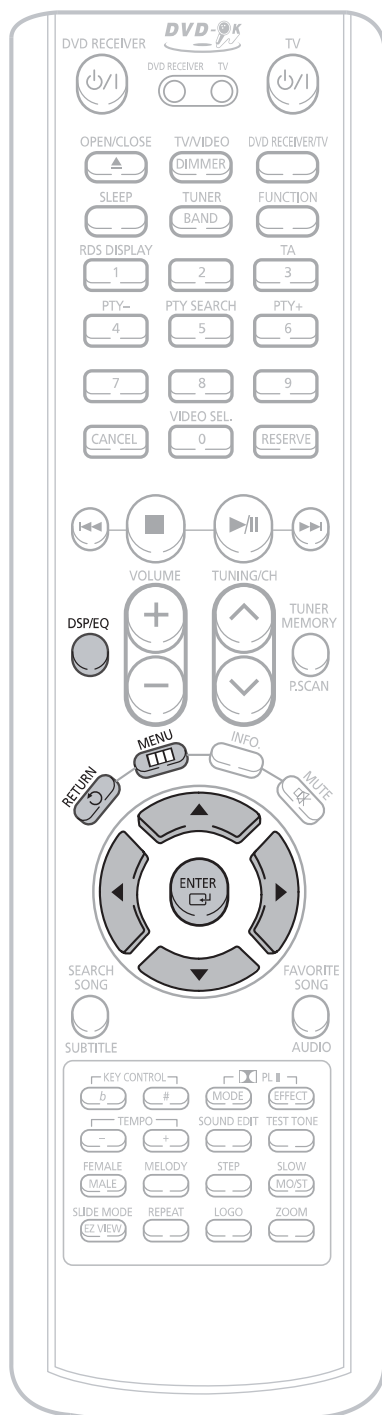

Нажмите кнопку **DSP/EQ** (Цифровой процессор сигналов/Эквалайзер).

- На дисплее передней панели загорается индикатор "DSP".
- При последовательных нажатиях кнопки режим меняется следующим образом:

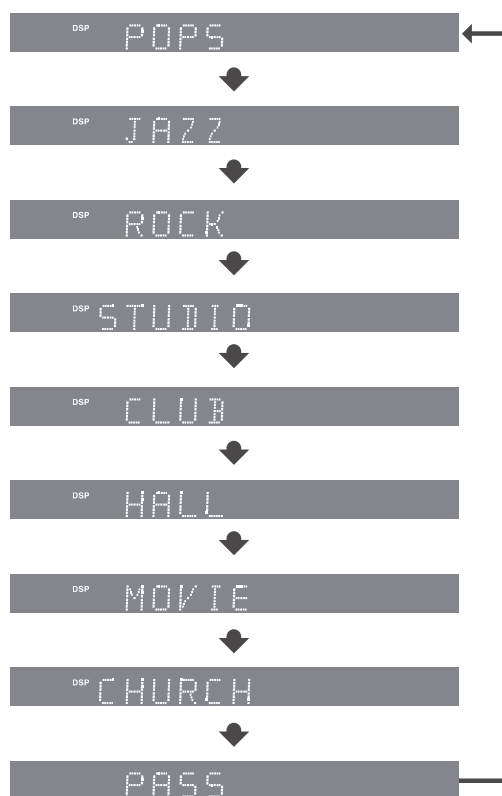

### Примечание

- Функция DSP/EQ доступна только в режиме STEREO (Стерео). Нажимайте кнопку  PL II MODE (Режим Dolby Pro Logic II), пока на дисплее не появится сообщение STEREO.
- Эта функция работает для компакт-дисков, дисков MP3-CD, а также для дисков DVD-Audio, DivX и Dolby Digital с двухканальной записью.
- Если на диске DVD закодировано более двух аудио каналов, автоматически включается многоканальный режим воспроизведения звука, при этом функции DSP и Эквалайзера не действуют.

### Примечание

**POP, JAZZ, ROCK:** В зависимости от жанра прослушиваемой музыки, вы можете выбрать настройки POP (Поп-музыка), JAZZ (Джаз) или ROCK (Рок-музыка).

**STUDIO (Студия):** Создает эффект присутствия в студии.

**CLUB (Дискотека):** Имитирует звучание на дискотеке с пульсирующим звуком на низких частотах.

**HALL (Зал):** Обеспечивает чистое воспроизведение вокала, создает эффект присутствия в концертном зале.

**MOVIE (Кинотеатр):** Создает эффект присутствия в кинотеатре.

**CHURCH (Церковь):** Создает эффект присутствия в величественном соборе.

**PASS (Пропуск):** Выбирается для обычного прослушивания (отключение эффектов).

# Режимы системы Dolby Pro Logic II

Вы можете выбрать желаемый режим системы Dolby Pro Logic II.

Нажмите кнопку  **PL II MODE** (Режим системы Dolby Pro Logic II).

- При нажатиях кнопки режим меняется следующим образом:

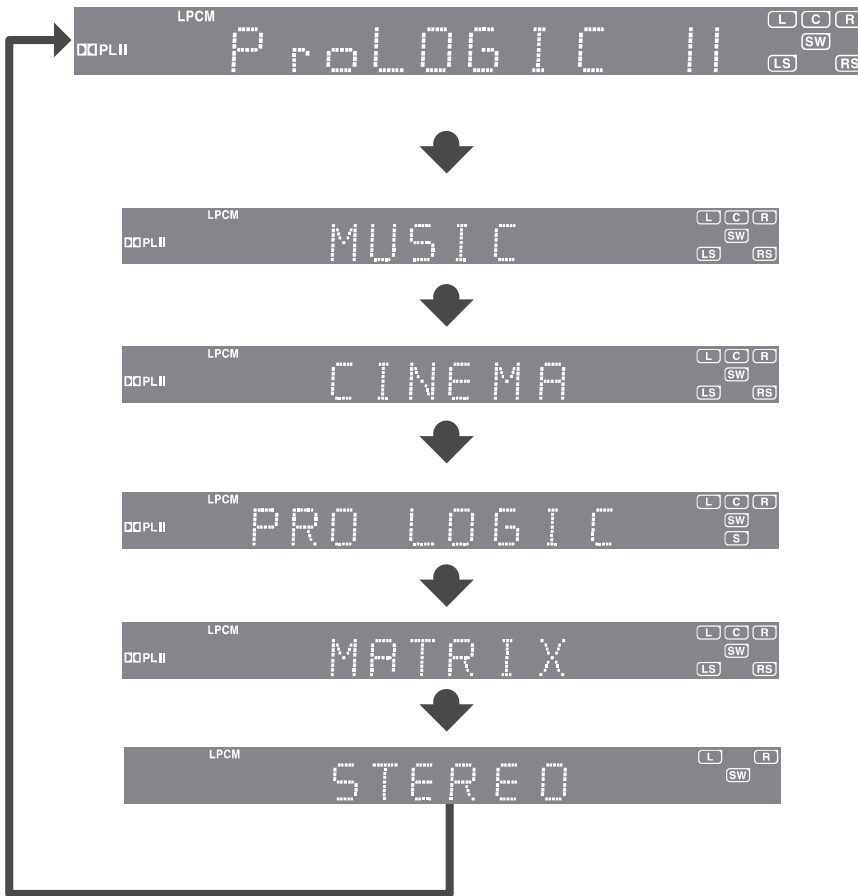

## Примечание

- Если вы выбрали режим Pro Logic II, подсоедините внешний источник сигнала к разъемам АУДИО ВХОДА (L и R) системы. Если вы подсоедините его только к одному из разъемов (левого или правого канала), вы не сможете слышать окружающий звук.

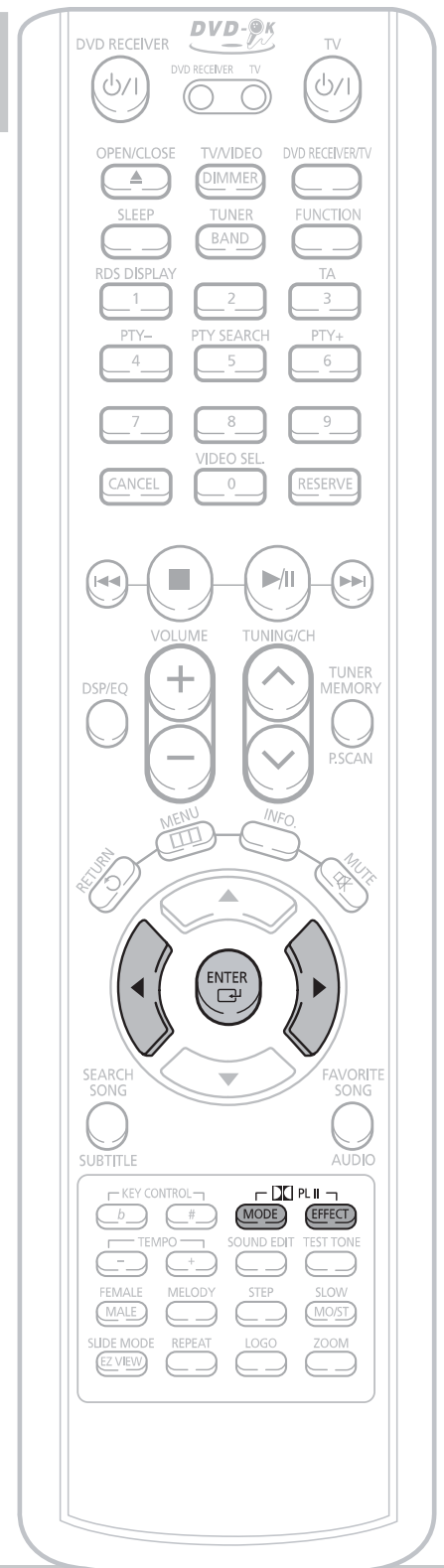

## PRO LOGIC II

- **MUSIC (Музыка):** Позволяет при прослушивании музыки испытать те же звуковые эффекты, что и на концерте.
- **CINEMA (Кино):** Добавляет реалистичности звуковой дорожке кинофильма.
- **PRO LOGIC:** Позволяет при использовании всего двух фронтальных громкоговорителей получить такое же реалистичное многоканальное звучание, как если бы использовались пять громкоговорителей.
- **MATRIX (Матрицирование):** Позволяет получить 5.1-канальный окружающий звук.
- **STEREO (Стерео):** Выбирается для прослушивания только через левый и правый фронтальные громкоговорители и сабвуфер.

# Эффекты системы Dolby Pro Logic II

Эта функция действует только в режиме MUSIC (Музыка) системы Dolby Pro Logic.



- 1** Нажимайте кнопку  **PL II MODE** (Режим системы Dolby Pro Logic II), пока не будет выбран режим 'MUSIC' (Музыка).



- 2** Нажимайте кнопку  **PL II EFFECT** (Эффект системы Dolby Pro Logic II), чтобы выбрать эффект Panorama (Панорама), затем нажимайте кнопки ,  для выбора режима эффекта.

- Вы можете выбрать значение 0 или 1.
- В этом режиме фронтальный стереофонический звуковой образ расширяется таким образом, чтобы в его формирование включились тыловые громкоговорители, благодаря чему создается интересный "панорамный" эффект за счет отражения от боковых стен.



- 3** Нажимайте кнопку  **PL II EFFECT**, чтобы выбрать эффект C-Width (Ширина центра), затем нажимайте кнопки ,  для выбора уровня эффекта.

- Вы можете выбрать значения в интервале между 0 и 7.
- Настройка ширины звукового образа, формируемого центральным громкоговорителем. Чем больше установленное значение, тем меньше звука выдает центральный громкоговоритель.



- 4** Нажимайте кнопку  **PL II EFFECT**, чтобы выбрать эффект Dimension (Размер) для звукового поля, затем нажимайте кнопки ,  для выбора уровня эффекта.

- Вы можете выбрать значения в интервале между 0 и 6.
- Ступенчатая регулировка звукового поля (DSP), позволяющая смещать его вперед или назад.



## Примечание

- При воспроизведении DVD-диска, на котором закодированы сигналы звукового сопровождения в двух или более каналах, многоканальный режим выбирается автоматически, а кнопка  **PL II** (Dolby Pro Logic II) не работает.

# Воспроизведение диска DVD-OK (Караоке)

Находясь дома, вы можете почувствовать себя, как в баре караоке. Вы можете смотреть видео и петь под аккомпанемент, при этом на экране вам будет показываться текст песни.

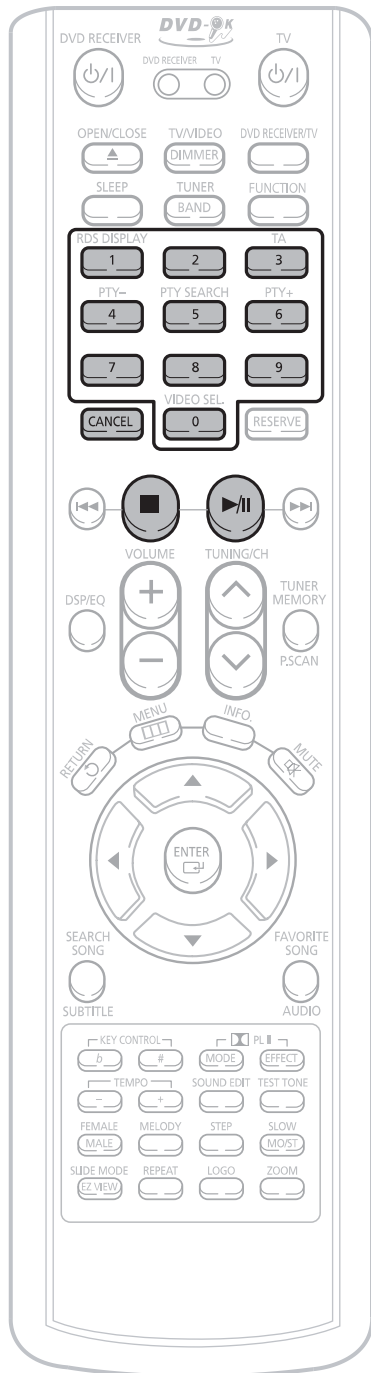

**1** С помощью кнопок с **ЦИФРАМИ (0~9)** введите номер песни, которую вы хотите воспроизвести.



**2** Нажмите кнопку **ВОСПРОИЗВЕДИТЕ/ПАУЗА (>||)** или кнопку **ENTER (Ввод)**.

- Номер и название песни появятся на экране телевизора, начнется воспроизведение аккомпанеента.



Если вы ввели неверный номер песни

- Нажмите кнопку **CANCEL (Отмена)**.

Для остановки аккомпанеента

- Нажмите кнопку **СТОП**.

- 3** Выберите пункт меню **'Language'** (Язык) и затем нажмите кнопку **ENTER** (Ввод).

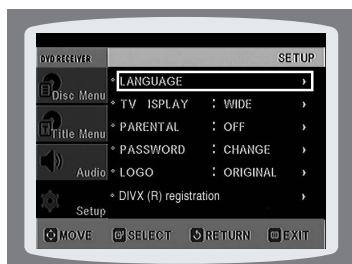

- 4** С помощью кнопок **▲**, **▼** выберите пункт **'OSD Language'** (Язык экранной информации), затем нажмите кнопку **ENTER**.



- 5** С помощью кнопок **▲**, **▼** выберите нужный язык, затем нажмите кнопку **ENTER**.

- Если при настройке был установлен английский язык, то после завершения настройки экранная информация начнет показываться на английском языке.



Для возврата на предыдущий уровень меню нажимайте кнопку **RETURN** (Возврат).

Для выхода из меню настройки нажмите кнопку **MENU**.



Выбор языка экранных меню



Выбор языка звукового сопровождения  
(из записанных на диске)



Выбор языка субтитров  
(из записанных на диске)



Выбор языка меню диска  
(из записанных на диске)

\* Если выбранный язык не записан на диске, язык меню не изменится, даже если он был установлен, как предпочитаемый.



# Настройка формата экрана телевизора

Вы можете установить формат экрана телевизора в соответствии с типом вашего телевизора (широкоэкранный телевизор или обычный телевизор с форматом экрана 4:3).

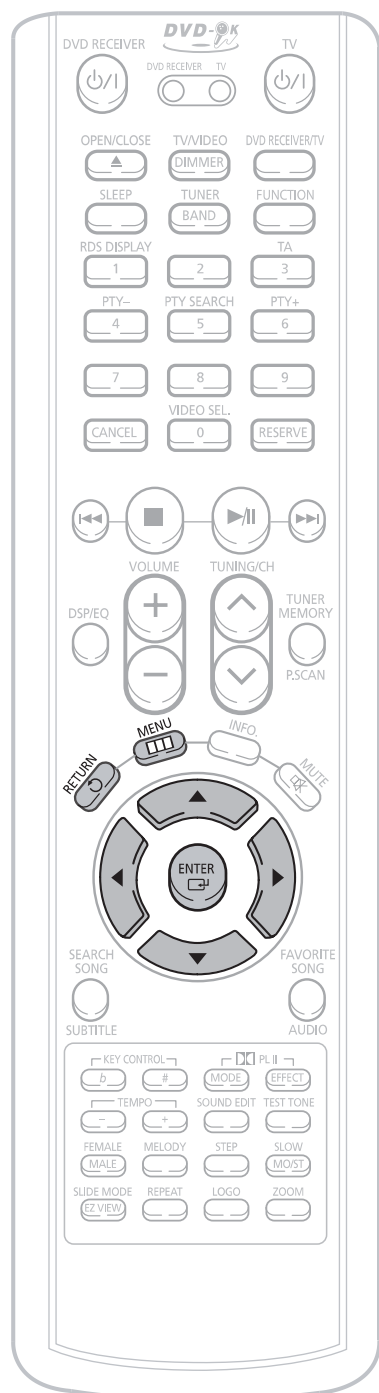

**1** При остановленном воспроизведении нажмите кнопку **MENU** (Меню).



**2** С помощью кнопки **▼** выберите пункт 'Setup' (Настройка) и затем нажмите кнопку **ENTER** (Ввод).

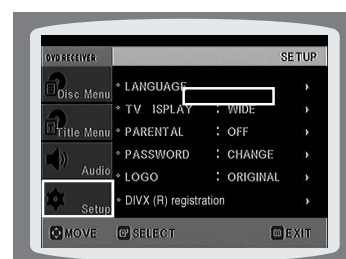

**3** С помощью кнопки **▼** выберите пункт 'TV DISPLAY' (ТВ показ) и нажмите кнопку **ENTER**.

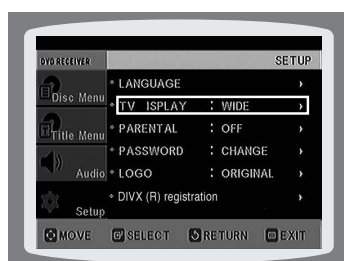

**4** С помощью кнопок **▲**, **▼** выберите нужный пункт меню и затем нажмите кнопку **ENTER**.

- После завершения настройки вы вернетесь к предыдущему меню.

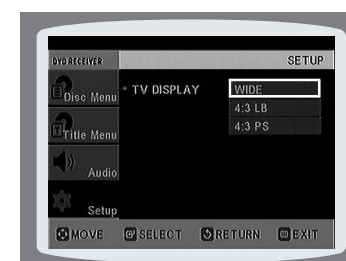

Для возврата на предыдущий уровень меню нажимайте кнопку **RETURN** (Возврат).

Для выхода из меню настройки нажмите кнопку **MENU**.

## Настройка формата телевизионного кадра (соотношения сторон экрана)

Соотношение размеров горизонтальной и вертикальной сторон экрана обычного телевизора составляет 4:3, в то время как у широкоэкранный телевизора и у телевизора стандарта ТВЧ оно равно 16:9. Это соотношение называется форматом телевизионного кадра. При воспроизведении диска DVD, записанного с другим форматом кадра, вы должны установить формат кадра в соответствии с форматом экрана вашего телевизора.

- Для телевизора со стандартным форматом экрана, выберите формат кадра "4:3 LB" или "4:3 PS" в зависимости от ваших предпочтений. Если у вас широкоэкранный телевизор, выберите формат "16:9".

### WIDE

: Выберите эту настройку, если хотите посмотреть на широкоэкранном телевизоре в полноэкранном режиме записанный на DVD-диске фильм с форматом кадра 16:9.

- Вы сможете просмотреть фильм на широком экране.



### 4:3LB (4:3 Letterbox)

: Выберите эту настройку, если хотите посмотреть фильм с форматом кадра 16:9 на обычном телевизоре в широкоэкранный режиме.

- Сверху и снизу экрана изображение будет ограничено черными полосами.



### 4:3PS (4:3 Pan&Scan)

: Выберите эту настройку, если хотите посмотреть фильм с форматом кадра 16:9 на обычном телевизоре в панорамном режиме.

- Вы сможете видеть только центральную часть изображения (боковые стороны изображения с форматом кадра 16:9 будут обрезаны).



### Примечание

- Если на DVD-диске записан фильм с форматом кадра 4:3, вы не можете просмотреть его на экране широкоэкранный телевизора в полноэкранном режиме.
- Поскольку диски DVD записываются с различными форматами изображения, воспроизводимое с них изображение может выглядеть по-разному в зависимости от программного обеспечения, типа телевизора и настроек формата телевизионного кадра.

# Установка родительского контроля (возрастной категории зрителя)

Используйте эту функцию, чтобы предотвратить просмотр детьми DVD-дисков, на которых записаны фильмы со сценами насилия или фильмы "только для взрослых".

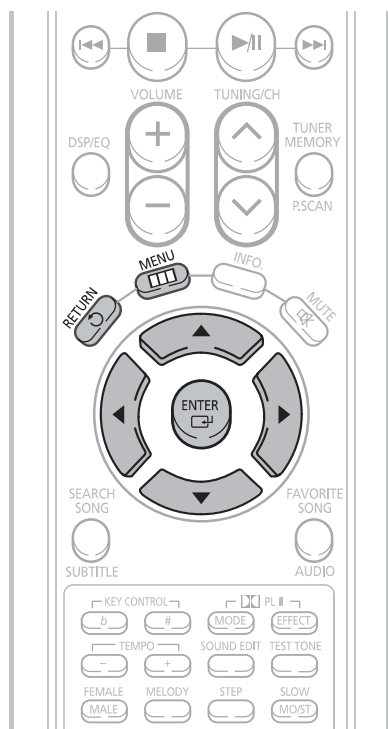

**1** При остановленном воспроизведении нажмите кнопку **MENU** (Меню).



**2** С помощью кнопки **▼** выберите пункт 'Setup' (Настройка) и нажмите кнопку **ENTER** (Ввод).



**3** С помощью кнопки **▼** выберите пункт 'PARENTAL' (Родительский контроль) и нажмите кнопку **ENTER** (Ввод).

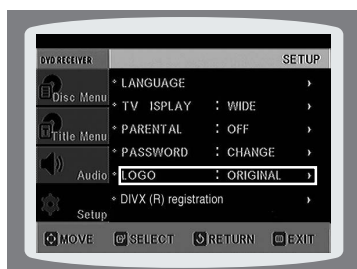

**4** С помощью кнопок **▲, ▼** выберите нужную возрастную категорию зрителя, затем нажмите кнопку **ENTER**.

- Если для категории выбран Level 6 (Уровень 6), то диски, которым их издатель присвоил Уровень 7 и выше, воспроизводиться не будут.
- Чем выше возрастная категория (уровень) диска, тем больше он содержит сцен насилия и сцен "для взрослых".

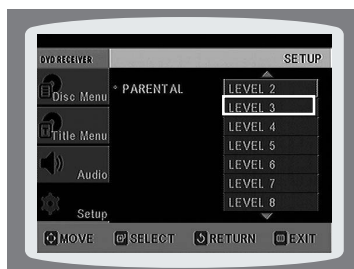

**5** Введите пароль, затем нажмите кнопку **ENTER**.

- По умолчанию в проигрывателе используется пароль "7890".
- Когда настройка будет завершена, вы вернетесь к предыдущему меню.

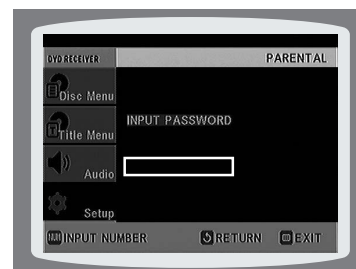

## Примечание

- Эта функция работает только для тех DVD-дисков, на которых закодирована возрастная категория зрителя (рейтинг).

Для возврата на предыдущий уровень меню нажимайте кнопку **RETURN** (Возврат).

Для выхода из меню нажмите кнопку **MENU**.

## Установка пароля

Вы можете установить пароль, чтобы уровень возрастной категории (рейтинг) мог устанавливать только знающий пароль пользователь.

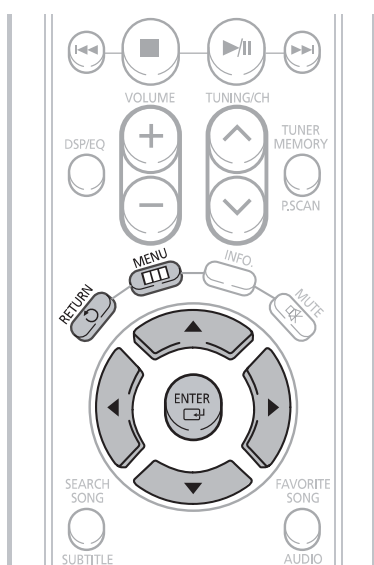

**1** Нажмите кнопку **MENU** (Меню).



**2** С помощью кнопки **▼** выберите пункт 'Setup' (Настройка) и нажмите кнопку **ENTER** (Ввод).



**3** С помощью кнопки **◆** выберите пункт меню 'PASSWORD' (Пароль) и нажмите кнопку **ENTER** (Ввод).

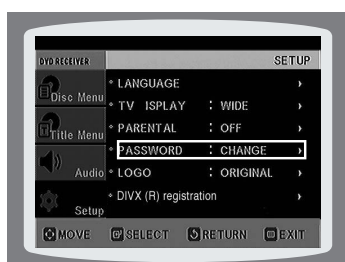

**4** Нажмите кнопку **ENTER**.



**5** Введите пароль, затем нажмите кнопку **ENTER**.

- Введите старый пароль, затем новый пароль и подтвердите новый пароль.
- На этом установка пароля будет завершена.



### Примечание

- По умолчанию установлен пароль "7890".

Если вы забыли пароль для установки возрастной категории, сделайте следующее:

- Когда в проигрыватель не загружен диск, нажмите кнопку  на основном блоке и удерживайте ее нажатой более 5 секунд. На дисплее появится сообщение "INITIALIZE" (Исходные настройки) и все настройки системы вернутся в исходное состояние.
- Нажмите кнопку ПИТАНИЕ.

При установке в исходное состояние стираются все сделанные вами настройки.

Не пользуйтесь этой функцией без необходимости.

# Установка фонового рисунка

JPEG

DVD

VCD

Во время просмотра файлов JPEG, диска DVD или VCD вы можете выбрать понравившееся изображение и сохранить его в качестве фонового рисунка.

## Установка фонового рисунка

- 1** Когда во время воспроизведения на экране появится понравившееся вам изображение, нажмите кнопку **ВОСПРОИЗВЕДЕНИЕ/ ПАУЗА**.



- 2** Нажмите кнопку **LOGO** (Логотип).

- На экране появится сообщение "COPY LOGO DATA" (Копирование данных логотипа).



- 3** Система выключится, а затем включится вновь.

- На экране будет показан выбранный фоновый рисунок.
- Вы можете установить до 3 фоновых рисунков.

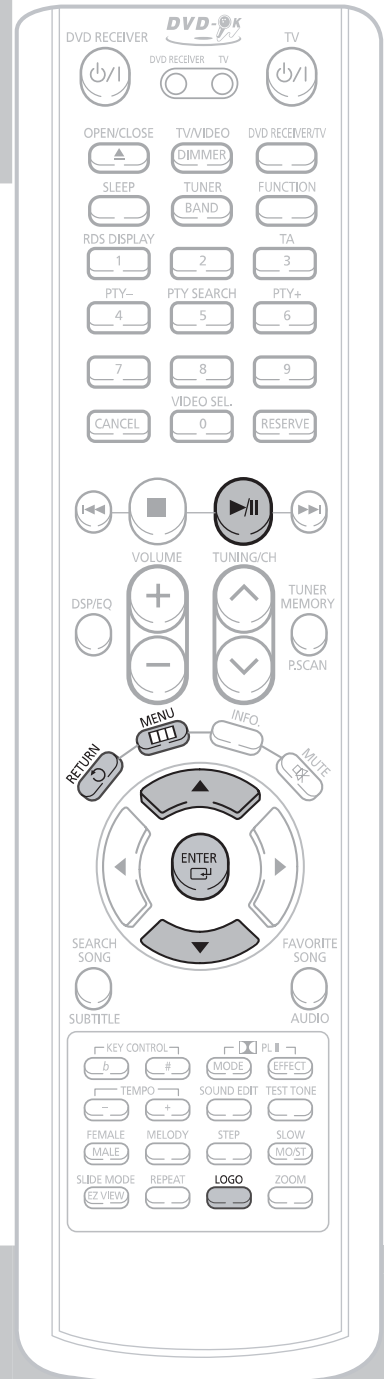

Выберите этот пункт, чтобы установить в качестве фонового рисунка логотип компании Samsung.



Выберите этот пункт, чтобы установить в качестве фонового рисунка другое изображение.

## Выбор одного из 3 установленных вами фоновых рисунков

**1** При остановленном воспроизведении нажмите кнопку **MENU** (Меню).



**2** С помощью кнопки ▼ выберите пункт 'Setup' (Настройка) и нажмите кнопку **ENTER** (Ввод).



**3** Нажатием кнопки ▼ перейдите к пункту меню 'LOGO' (Логотип) и нажмите кнопку **ENTER**.



**4** С помощью кнопки ▼ выберите пункт 'USER' (Пользовательский) с номером, соответствующим желаемому рисунку, и нажмите кнопку **ENTER**.



**5** Нажмите кнопку **MENU** для выхода из меню настройки.

Для возврата на предыдущий уровень меню нажимайте кнопку **RETURN** (Возврат).

Для выхода из меню нажмите кнопку **MENU**.

## Регистрация DivX (R)

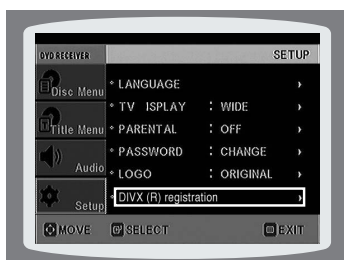

- Для регистрации данного проигрывателя с целью просмотра фильмов по заказу по системе DivX (R) video on demand, воспользуйтесь кодом регистрации. Более подробную информацию смотрите на сайте [www.divx.com/vod](http://www.divx.com/vod).

# Настройка громкоговорителей

В зависимости от конфигурации акустической системы и от того, используются или не используются некоторые из ее громкоговорителей, будут автоматически настраиваться выходы сигналов и частотные характеристики громкоговорителей.

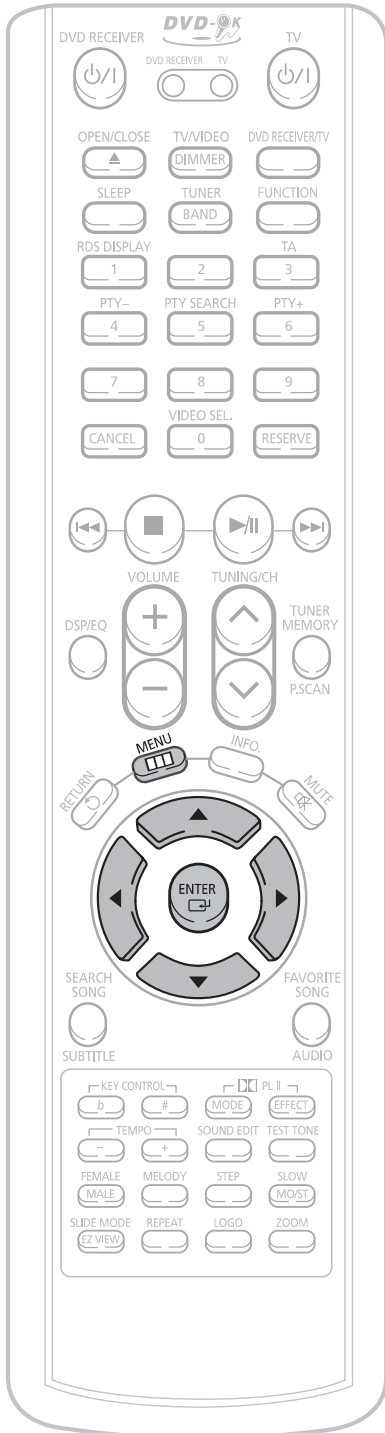

**1** При остановленном воспроизведении нажмите кнопку **MENU** (Меню).



**2** С помощью кнопки **◆** выберите пункт 'Audio' (Аудио) и нажмите кнопку **ENTER** (Ввод).



- 3** Находясь в меню Speaker Setup (Настройка громкоговорителей), вновь нажмите кнопку **ENTER**.



- 4** Нажимайте кнопки **◆, ◆, ◀, ▶** для выбора значка нужного громкоговорителя и затем нажмите кнопку **ENTER**.

- При нажатиях кнопки для центрального (C), левого тылового (SL) и правого тылового (SR) громкоговорителей режим поочередно переключается между SMALL (Малый) и NONE (Нет).
- Для левого (L) и правого (R) фронтальных громкоговорителей установлен режим SMALL (Малый).

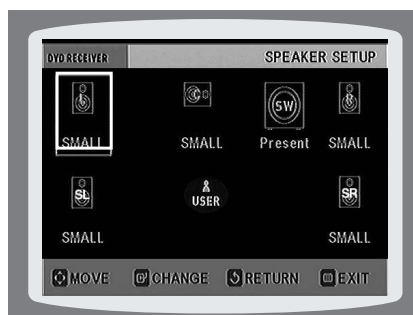

**SMALL** (Малый): Выберите этот режим, если данный громкоговоритель используется.

**NONE** (Нет): Выберите этот режим, если данный громкоговоритель не подсоединен.

### Примечание

- В зависимости от режимов PRO LOGIC и СТЕРЕО, режим громкоговорителей может быть различным (см. стр. 57).



# Установка времени задержки

Если нет возможности установить громкоговорители на одинаковых расстояниях от зоны прослушивания, вы можете отрегулировать время задержки аудио сигналов, подающихся на центральный и тыловые громкоговорители.

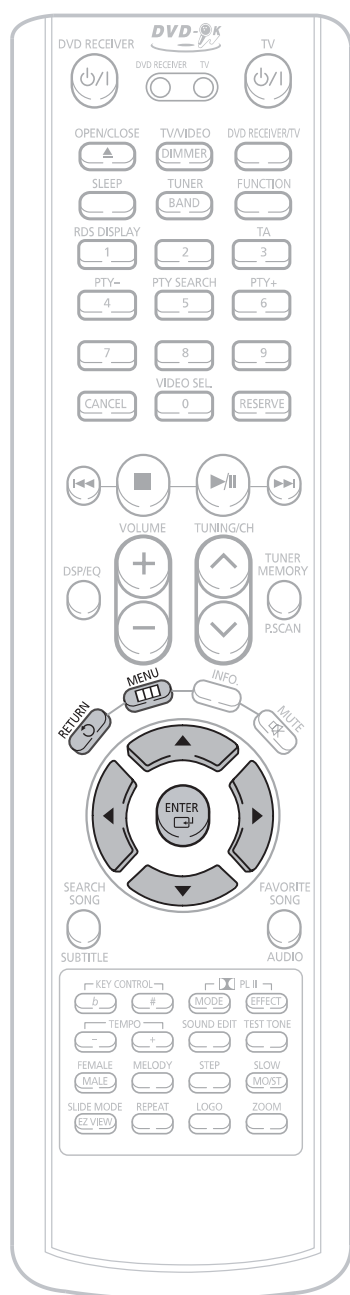

**1** При остановленном воспроизведении нажмите кнопку **MENU** (Меню).



**2** С помощью кнопки **▼** выберите пункт 'Audio' (Аудио) и нажмите кнопку **ENTER** (Ввод).



## Настройка времени задержки для громкоговорителей

При воспроизведении шестиканального (5.1CH) сигнала окружающего звука наилучший эффект ощущается, если расстояние между вами и всеми громкоговорителями одинаково. Поскольку звук от разных громкоговорителей приходит в зону прослушивания в разное время, зависящее от расположения громкоговорителей, вы можете компенсировать эту разницу во времени, установив время задержки сигнала для центрального громкоговорителя и тыловых громкоговорителей.

### Примечание

- В случае системы **PL** (Dolby Pro Logic II), для каждого из ее режимов может быть установлено свое время задержки.
- В случае систем AC-3 и DTS время задержки может быть установлено в пределах между 00 и 15 мс.
- Задержку в канале центрального громкоговорителя можно регулировать только для дисков с 5.1-канальной звуковой дорожкой.

## Покадровое воспроизведение

DVD

VCD

Нажмите кнопку **STEP** (Шаг).

- При каждом нажатии кнопки во время воспроизведения на экране появляется новый кадр изображения.

### Примечание

- Во время ускоренного воспроизведения компакт-дисков или дисков MP3-CD, звук слышен только при воспроизведении со скоростью 2x, но не со скоростью 4x, 8x или 32x.
- Во время замедленного или покадрового воспроизведения звук не воспроизводится.



## Выбор желаемого ракурса изображения

DVD

Эта функция позволяет вам просмотреть один и тот же эпизод в разных ракурсах.

**1** Нажмите кнопку **INFO** (Информация).

**2** Нажмите кнопку управления курсором **▷**, чтобы переместить курсор на значок **РАКУРС** (📷).

DVD 📷 01/01 🔄 001/040 ⌚ 0:00:37 📷 1/3

DVD 📷 01/01 🔄 001/040 ⌚ 0:00:37 📷 1/3

**3** С помощью кнопок управления курсором **▲**, **▼** или кнопок с цифрами выберите нужный ракурс.

- При последовательных нажатиях кнопки ракурс меняется следующим образом:

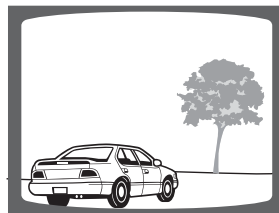
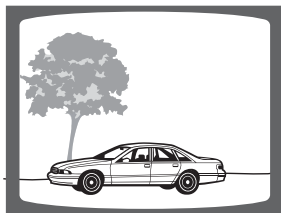
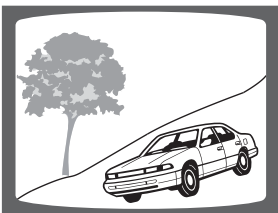
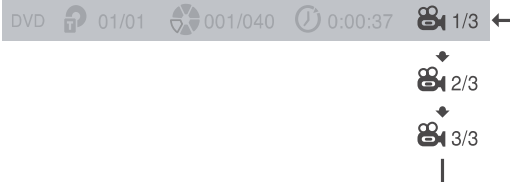

### Примечание

- Функция Ракурс действует только для дисков, на которых записаны изображения, снятые камерой с разных точек.

## Функция Zoom (Увеличение изображения)

DVD

VCD

Эта функция позволяет вам увеличить определенный участок показываемого на экране изображения.

**1** Нажмите кнопку **ZOOM** (Увеличение).



**2** Нажимайте кнопки **▲, ▼, ◀, ▶** для выбора участка экрана, который вы хотите увеличить.



**3** Нажмите кнопку **ENTER** (Ввод).

- При нажатиях кнопки, увеличение изображения изменяется следующим образом:



## Функция EZ VIEW

DVD

Нажмите кнопку **EZ VIEW**.

- При нажатиях кнопки функция воспроизведения на весь экран поочередно включается или выключается.
- Если фильм воспроизводится в широкоэкранный формате, нажатием кнопки **EZ VIEW** можно убрать черные полосы в верхней и нижней частях экрана.



### Примечание

- Эта функция не работает для DVD-дисков, изображение на которых записано в нескольких ракурсах.
- Черные полосы могут не исчезнуть, поскольку некоторые DVD-диски записаны с фиксированным соотношением горизонтальной и вертикальной сторон кадра.

# Выбор языка звукового сопровождения и субтитров

DVD

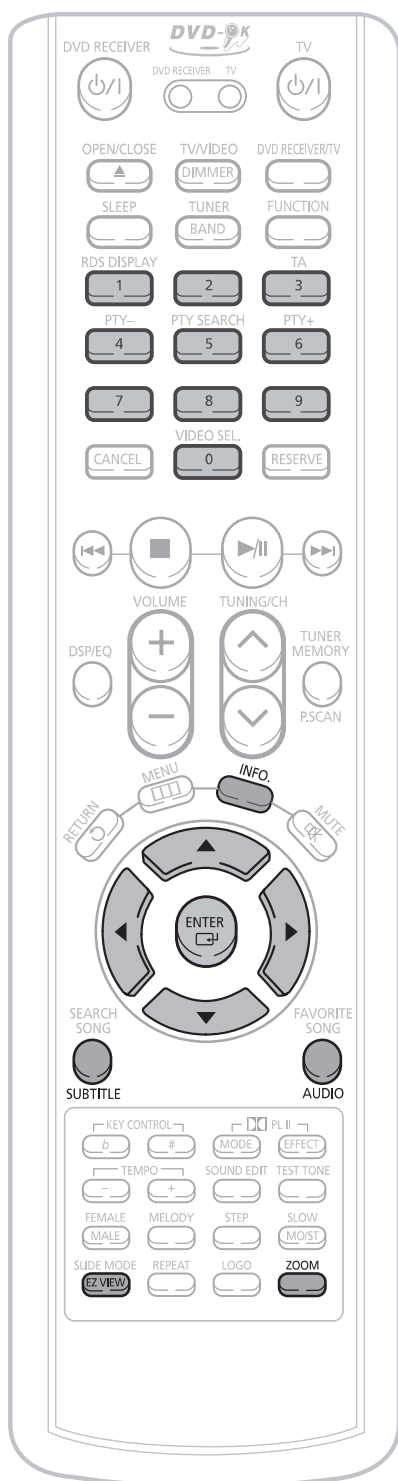

## Выбор языка звукового сопровождения

**1** Дважды нажмите кнопку **INFO** (Информация).

DVD EN 1/3 OFF/ 02 OFF

**2** С помощью кнопок **▲**, **▼** или кнопок с цифрами выберите нужный язык звукового сопровождения.

- В зависимости от количества языков звукового сопровождения, записанных на DVD-диске, при каждом нажатии этой кнопки выбирается другой язык звукового сопровождения (АНГЛИЙСКИЙ, ИСПАНСКИЙ, ФРАНЦУЗСКИЙ и т.п.).

DVD EN 1/3 OFF/ 02 OFF

SP 2/3

FR 3/3

### Примечание

- Для выбора языка звукового сопровождения вы также можете использовать кнопку **AUDIO** (Аудио) на пульте дистанционного управления.

## Выбор языка субтитров

**1** Дважды нажмите кнопку **INFO** (Информация).

DVD EN 1/3 OFF/ 02 OFF

**2** Нажмите кнопку перемещения курсора **▶** для перехода к значку **СУБТИТРОВ** ().

DVD EN 1/3 OFF/ 02 OFF

**3** С помощью кнопки **▼** или кнопок с цифрами выберите нужный язык субтитров.

DVD EN 1/3 EN 01/ 03 OFF

SP 02/ 03

FR 03/ 03

OFF / 03

### Примечание

- Для выбора языка субтитров вы можете использовать кнопку **SUBTITLE** (Субтитры) на пульте дистанционного управления.
- На некоторых дисках функции выбора языка звукового сопровождения и субтитров могут не работать.

# Прямой переход к эпизоду или дорожке диска

DVD

VCD

CD

## Переход к сюжету/дорожке

## Переход к фрагменту

**1** Нажмите кнопку **INFO** (Информация).

**2** Нажимайте кнопки **▲**, **▼** или кнопки с цифрами для выбора нужного сюжета/дорожки, затем нажмите кнопку **ENTER** (Ввод).

**3** С помощью кнопок **◀**, **▶** перейдите к значку фрагмента (⊗).

DVD ⓘ 01/05 ⊗ 001/040 ⌚ 0:00:37 🎧 1/1

DVD ⓘ 03/05 ⊗ 001/002 ⌚ 0:00:01 🎧 1/1

DVD ⓘ 01/05 ⊗ 001/040 ⌚ 0:00:01 🎧 1/1

## Переход к фрагменту

## Переход по времени

## Переход по времени

**4** Нажимайте кнопки **▲**, **▼** или кнопки с цифрами для выбора нужного фрагмента, затем нажмите кнопку **ENTER** (Ввод).

**5** С помощью кнопок **◀**, **▶** перейдите к значку времени воспроизведения.

**6** С помощью кнопок с цифрами введите нужное время и нажмите кнопку **ENTER**.

DVD ⓘ 01/05 ⊗ 025/040 ⌚ 0:00:01 🎧 1/1

DVD ⓘ 01/05 ⊗ 025/040 ⌚ 1:17:30 🎧 1/1

DVD ⓘ 01/05 ⊗ 028/040 ⌚ 1:30:00 🎧 1/1

MP3

JPEG

## Нажимайте кнопки с цифрами

- Будет воспроизводиться выбранный файл.
- Перемещение по диску с файлами MP3 или JPEG с использованием экранной информации о диске невозможно.
- Во время воспроизведения диска с файлами MP3 или JPEG, вы не можете использовать кнопки **▲**, **▼** для перемещения по папкам. Для перемещения по папкам нажмите кнопку **■** (Стоп), а затем нажимайте кнопки **▲**, **▼**.

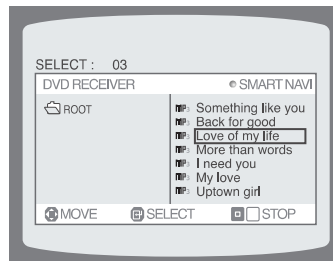

## Примечание

- Для прямого перехода к сюжету, фрагменту или дорожке, вы можете воспользоваться кнопками **◀◀** и **▶▶** на пульте дистанционного управления.
- На некоторых дисках функции перехода к нужному сюжету или времени могут не действовать.

## Использование меню диска

Вы можете использовать меню для выбора языка звукового сопровождения, языка субтитров, профиля, и т.п. Содержание имеющихся на DVD-диске меню может быть различным на разных дисках.

**1** При остановленном воспроизведении нажмите кнопку **MENU** (Меню).

- При воспроизведении диска Video CD (версии 2.0), нажатие кнопки поочередно включает или выключает функцию PBC.



**2** С помощью кнопок **▲**, **▼** выберите пункт 'DISC MENU' (Меню диска) и нажмите кнопку **ENTER** (Ввод).

- Если вы выберете экранное меню, не поддерживаемое на данном диске, на экране появляется сообщение "**This menu is not supported**" (Это меню не поддерживается).



**3** Нажимайте кнопки **▲**, **▼**, **◀**, **▶** для выбора нужного пункта меню.

- Нажмите кнопку **ENTER** (Ввод).



### Примечание

- Меню диска может выглядеть по-разному в зависимости от диска.

#### Функция PBC (Управление воспроизведением)

Позволяет при воспроизведении диска Video CD (версии 2.0) выбирать через экранное меню различные эпизоды и просматривать их.

**PBC ON (Вкл.):** Это диск Video CD версии 2.0. Диск воспроизводится в соответствии с экранным меню. Некоторые функции могут не действовать. Если какие-то функции не действуют, отключите PBC (PBC OFF), чтобы задействовать их.

**PBC OFF (Выкл.):** Управление диском, как диском Video CD версии 1.1. Этот диск воспроизводится так же, как музыкальный компакт-диск.

## Использование меню Title (Сюжет)

На дисках DVD, содержащих несколько сюжетов, вы можете просмотреть название каждого из них.

В зависимости от диска, эта функция может либо совсем не действовать, либо действовать по-разному.

**1** При остановленном воспроизведении нажмите кнопку **MENU** (Меню).



**2** С помощью кнопок **▲**, **▼** выберите пункт 'Title Menu' (Меню сюжетов).



**3** Нажмите кнопку **ENTER** (Ввод).

- На экране появляется меню Title.



Для выхода из режима настройки нажмите кнопку **MENU**.

### Примечание

- Меню Title (Сюжет) может выглядеть по-разному в зависимости от диска.

# Установка языка

По умолчанию, для экранного меню установлен английский язык.

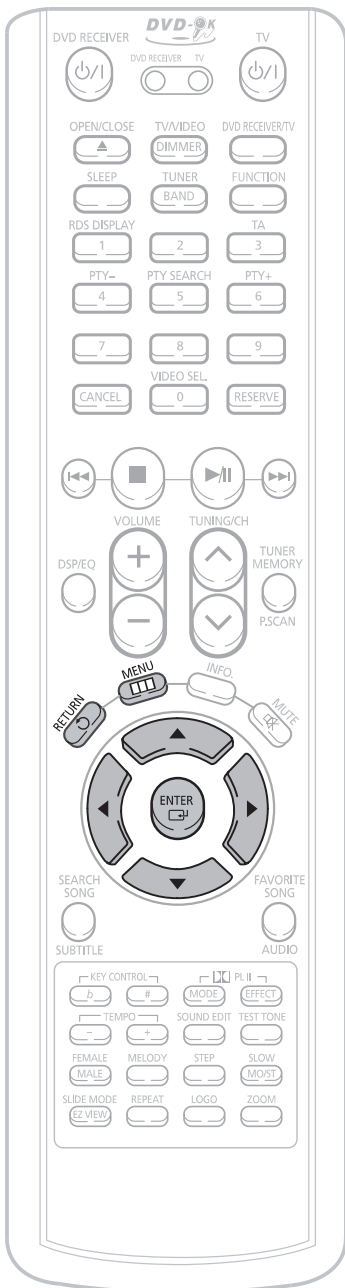

- При остановленном воспроизведении нажмите кнопку **MENU** (Меню).



- С помощью кнопки **▼** выберите пункт 'Setup' (Настройка) и затем нажмите кнопку **ENTER** (Ввод).



## Примечание

- Для выбора другого языка выберите пункт OTHER (ДРУГОЙ) и введите код языка для вашей страны (коды языков для разных стран смотрите на стр. 88). Можно выбрать языки звукового сопровождения (AUDIO), субтитров (SUBTITLE) и меню диска (DISC MENU).



# Ускоренное/Замедленное воспроизведение

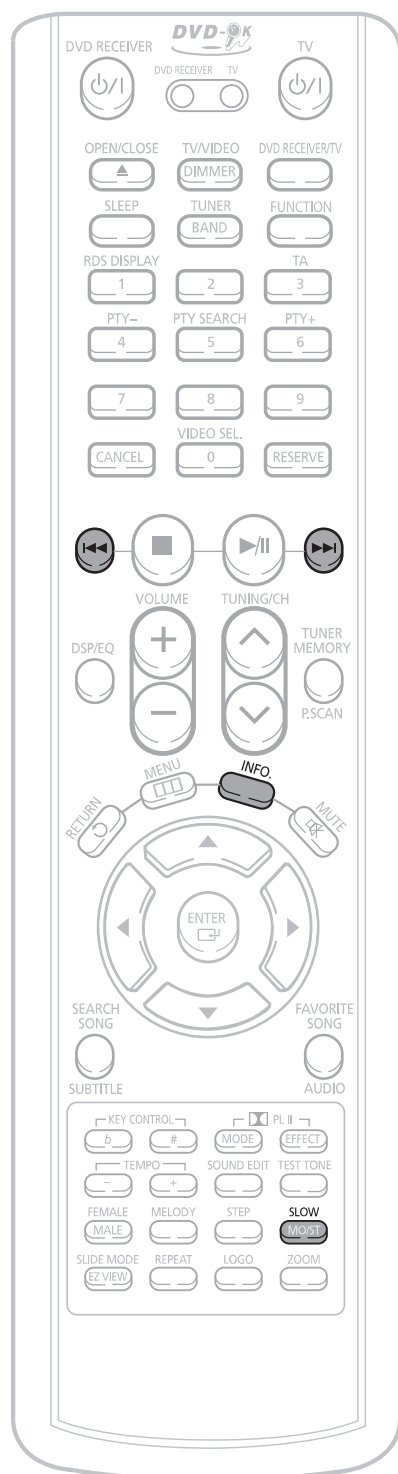

## Ускоренное воспроизведение

Нажмите и удерживайте кнопку **⏮** или **⏭**.

- При каждом удержании кнопки в нажатом положении во время воспроизведения, скорость воспроизведения меняется следующим образом:

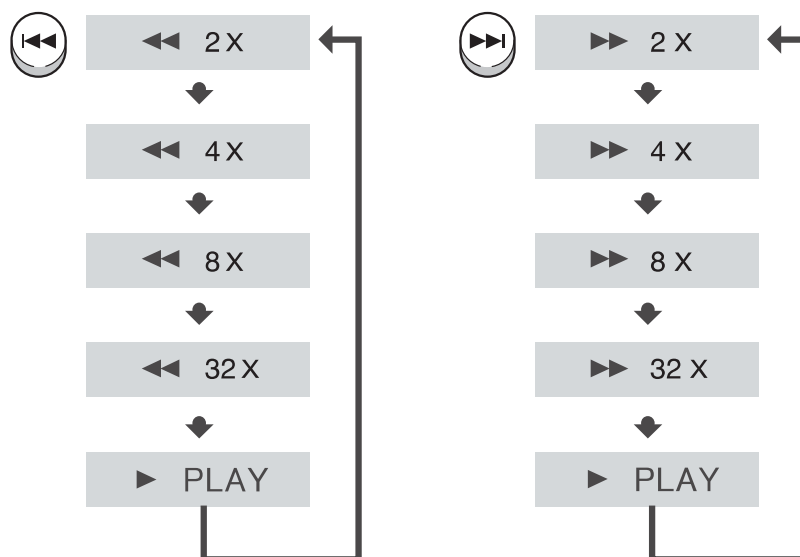

## Замедленное воспроизведение

Нажмите кнопку **SLOW** (Замедленное воспроизведение).

- При нажатиях кнопки во время воспроизведения, скорость воспроизведения меняется следующим образом:

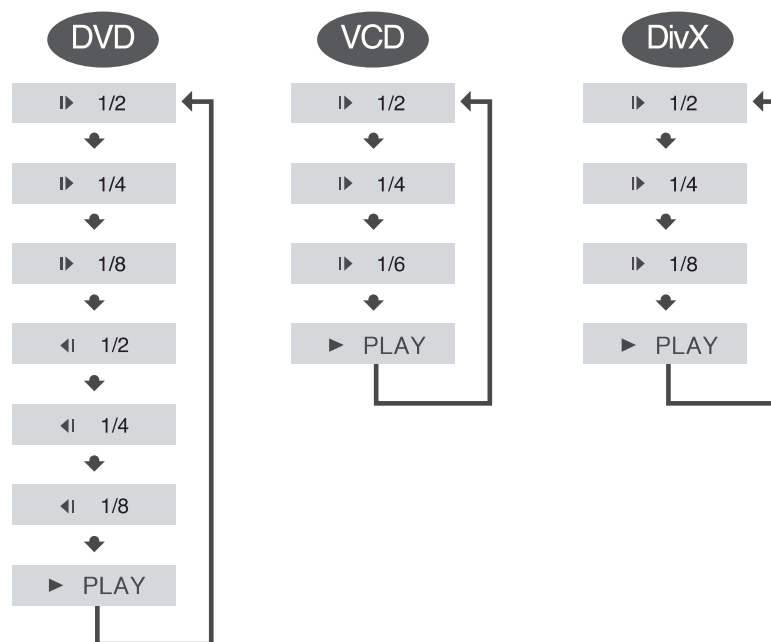

### Примечание

- Замедленное воспроизведение в обратном направлении не работает для дисков Video CD и DivX.



# Пропуск эпизодов или дорожек диска

Кратковременно нажмите кнопку **⏮** или **⏭**.

- При кратковременных нажатиях кнопки во время воспроизведения начинается воспроизведение предыдущая или следующая часть, дорожка или папка (файл).
- Вы не можете пропустить несколько фрагментов подряд.

## DVD

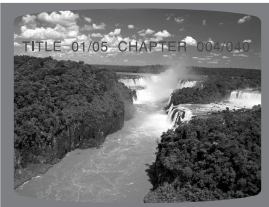

## VCD



## MP3

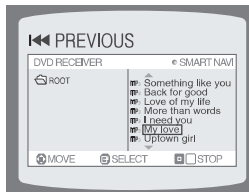
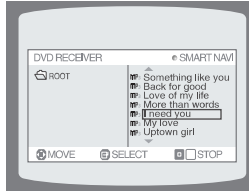
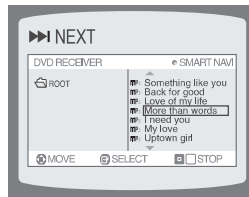

- При просмотре диска Video CD, длительность дорожки которого превышает 15 минут, при каждом нажатии кнопки **⏮** или **⏭** вы переходите назад или вперед на 5 минут.

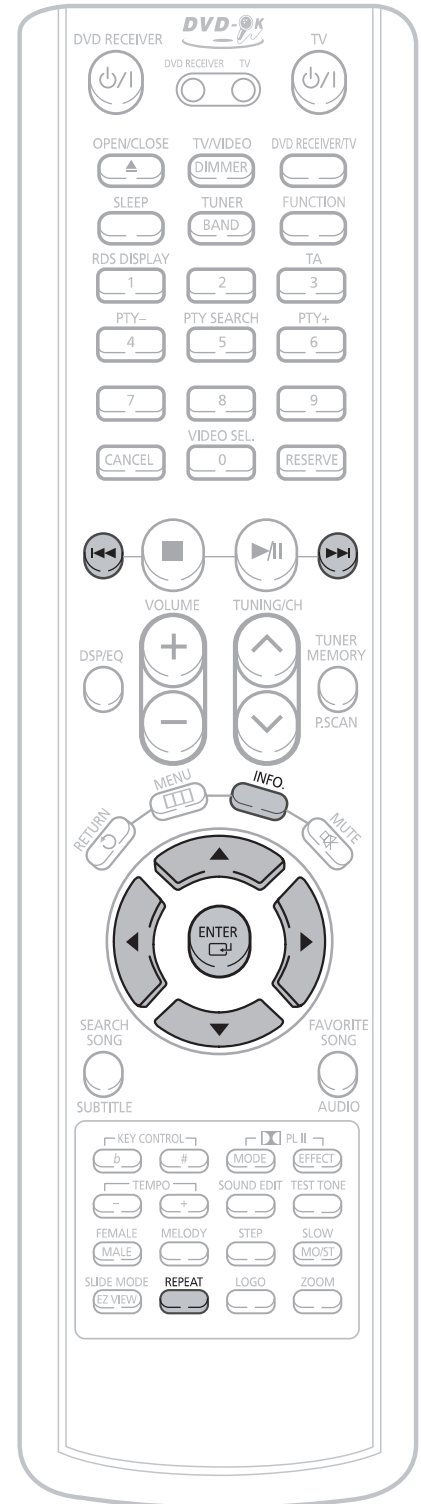

# Повторное воспроизведение

Функция повторного воспроизведения позволяет вам повторить фрагмент, сюжет, дорожку (песню) или папку (альбом с файлами MP3).

DVD

VCD

CD

MP3

JPEG

Нажмите кнопку **REPEAT** (Повтор).

- При последовательных нажатиях кнопки во время воспроизведения, режим повтора меняется следующим образом:

DVD

REPEAT: CHAPTER (ПОВТОР:  
ФРАГМЕНТ)



REPEAT: TITLE (ПОВТОР: СЮЖЕТ)



REPEAT: OFF (ПОВТОР: ВЫКЛ.)

VCD

CD

REPEAT: TRACK (ПОВТОР: ДОРОЖКА)



REPEAT: DISC (ПОВТОР: ДИСК)



REPEAT: OFF (ПОВТОР: ВЫКЛ.)

MP3

JPEG

REPEAT: RANDOM (ПОВТОР:  
ВПЕРЕМЕШКУ)



REPEAT: TRACK (ПОВТОР: ДОРОЖКА)



REPEAT: DIR (ПОВТОР: ПАПКА)



REPEAT: DISC (ПОВТОР: ДИСК)



REPEAT: OFF (ПОВТОР: ВЫКЛ.)

## Режимы повторного воспроизведения

### CHAPTER (Фрагмент)

Повторное воспроизведение выбранного фрагмента сюжета.

### TITLE (Сюжет)

Повторное воспроизведение выбранного сюжета.

### RANDOM (Вперемешку)

Воспроизведение дорожек в случайном порядке (уже воспроизводившаяся дорожка может быть воспроизведена вновь).

### TRACK (Дорожка)

Повторное воспроизведение выбранной дорожки.

### DIR (Папка)

Повторное воспроизведение всех файлов в выбранной папке (альбоме).

### DISK (Диск)

Повторное воспроизведение всего диска.

### OFF (Выкл.)

Отмена повторного воспроизведения.

Как выбрать режим повторного воспроизведения через экранную информацию о диске

- 1 Дважды нажмите кнопку **INFO** (Информация).
- 2 Нажмите кнопку управления курсором **▶**, чтобы переместить курсор на значок ПОВТОРА (↻).
- 3 Нажимайте кнопку **▼** для выбора нужного режима повтора.
- 4 Нажмите кнопку **ENTER** (Ввод).

- При воспроизведении дисков с файлами MP3 или JPEG, вы не можете выбрать режим повтора через экранную информацию о диске.

DVD

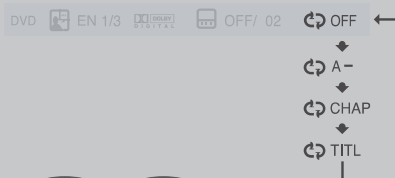

VCD

CD

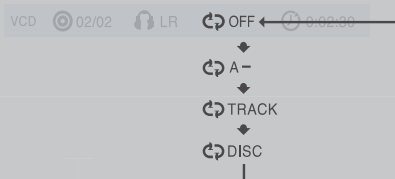

## Примечание

- При воспроизведении диска VIDEO-CD версии 2.0, функция "Повтор" не действует, если включен режим PBC (Управление воспроизведением). Чтобы можно было использовать функцию "Повтор", вы должны выбрать для PBC опцию "OFF" (Выкл.) в меню диска (см. стр. 38).

# Повтор фрагмента между точками A-B

Вы можете повторно воспроизвести заданный вами фрагмент диска DVD.

DVD

VCD

CD

## 1 Дважды нажмите кнопку **INFO** (Информация).

- При воспроизведении диска Video CD или компакт-диска нажмите кнопку **INFO** один раз.

DVD EN 1/3 OFF/ 02 OFF

## 2 Нажмите кнопку управления курсором **▶**, чтобы переместить курсор на значок ПОВТОРА ().

DVD EN 1/3 OFF/ 02 OFF

## 3 Нажимайте кнопки **▲**, **▼**, чтобы выбрать пункт 'A-', затем нажмите кнопку **ENTER** (Ввод) в начале фрагмента, который вы хотите повторить.

- При нажатии кнопки **ENTER** выбранная точка заносится в память системы.

DVD EN 1/3 OFF/ 02 A-



DVD EN 1/3 OFF/ 02 A-?

REPEAT : A—

## 4 Нажмите кнопку **ENTER** в конце фрагмента, который вы хотите повторить.

- Воспроизведение выбранного фрагмента начнет повторяться.

DVD EN 1/3 OFF/ 02 A-B

REPEAT : A—B

Чтобы вернуться к нормальному воспроизведению, нажатиями кнопок **▲**, **▼** выберите пункт OFF.

### Примечание

- Функция Повтор A-B не действует при воспроизведении дисков с файлами MP3 или JPEG.

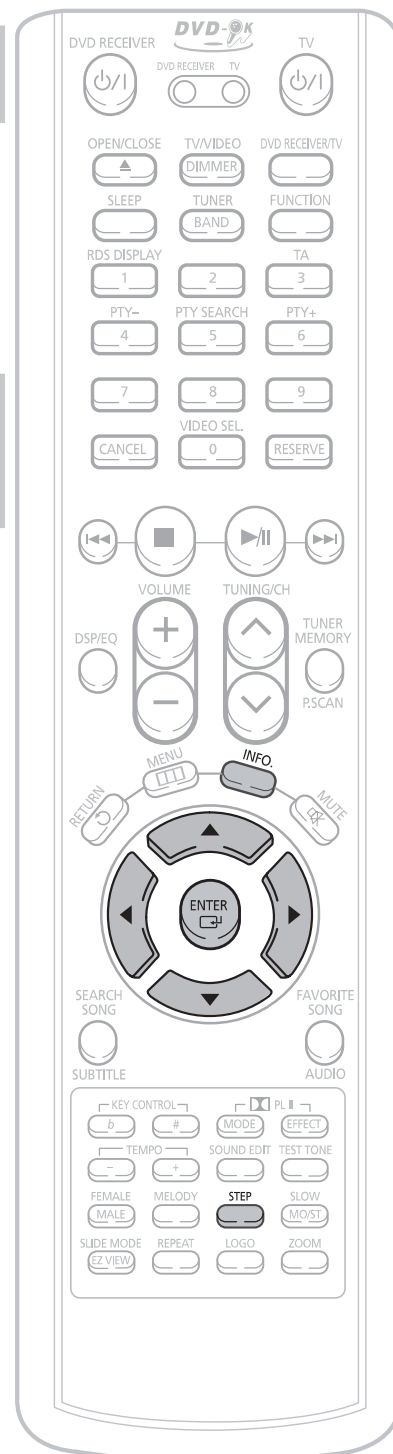

## Диски: терминология

### Группы (groups) и дорожки (tracks) (DVD-AUDIO)

- Диски DVD-Audio разбиты на несколько больших частей, именуемых "группами" (groups), которые, в свою очередь, состоят из более мелких частей, именуемых "дорожками" (tracks). Этим частям диска присвоены порядковые номера. Эти номера называются "номерами групп" и "номерами дорожек".

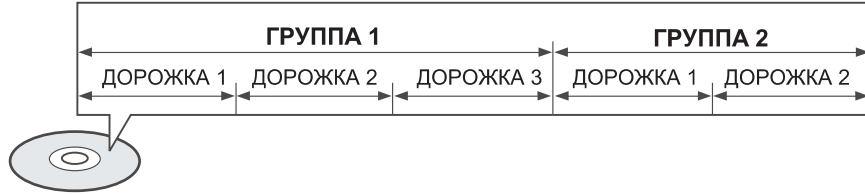

### Сюжеты (titles) и фрагменты (chapters) (DVD-VIDEO)

- Диски DVD-Video разбиты на несколько больших частей, именуемых "сюжетами" (titles) которые, в свою очередь состоят из более мелких частей, именуемых "фрагментами" (chapters). Этим частям диска присвоены порядковые номера. Эти номера называются "номерами сюжетов" и "номерами фрагментов".



### Дорожки (tracks) (диски VIDEO-CD и компакт-диски)

- Диски VIDEO-CD и музыкальные компакт-диски разбиты на несколько частей, именуемых "дорожками" (tracks). Этим частям диска присвоены порядковые номера. Эти номера называются "номерами дорожек".

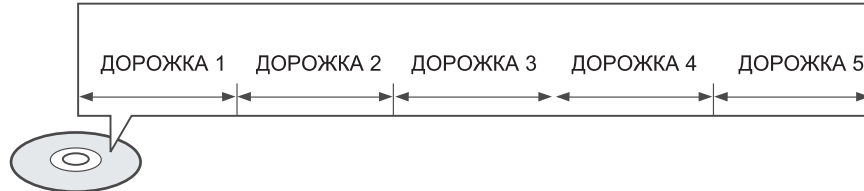

### Файлы (DivX)

- Диски DivX разбиты на части, именуемые "файлами". Этим частям диска присвоены порядковые номера. Эти номера называются "номерами файлов".

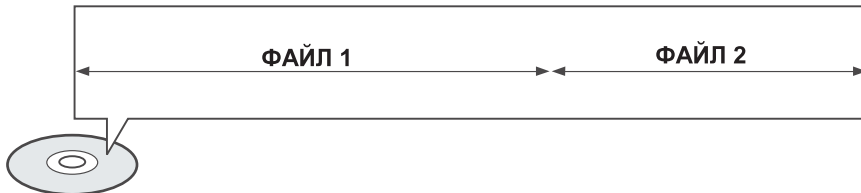

### Примечание

- В данной Инструкции для пользователя инструкции, помеченные значком "DVD (  )" применимы для дисков типа DVD-VIDEO и DVD-R/RW. Где упоминается определенный тип диска DVD, он указан отдельно.
- В зависимости от содержимого диска, выводимая на экран исходная информация о диске может выглядеть по-разному.

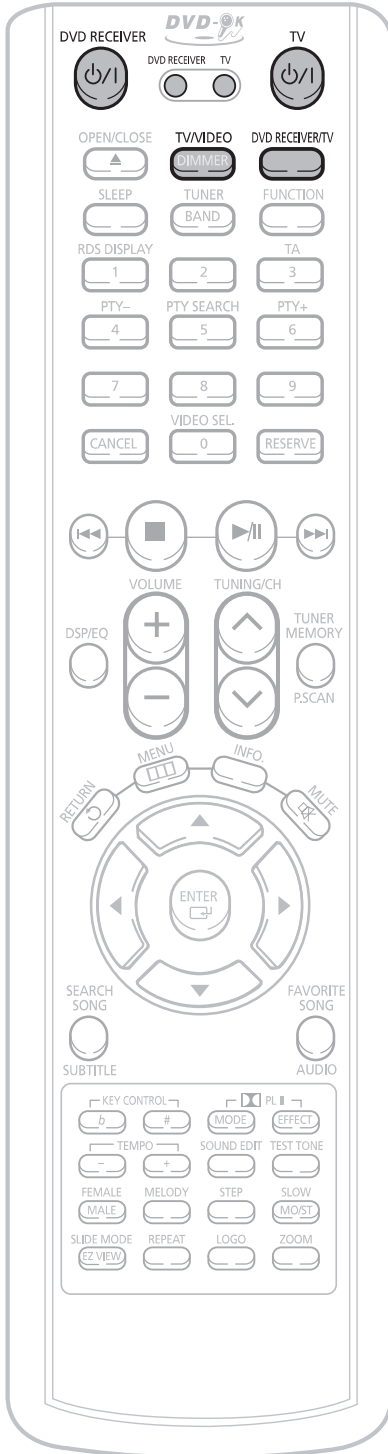

## Воспроизведение диска

**1** Нажмите кнопку **OPEN/CLOSE** (Открыть/ Закрыть), чтобы открыть лоток для диска.

**2** Загрузите диск.

- Аккуратно положите диск в лоток так, чтобы сторона диска с этикеткой находилась сверху.

**3** Нажмите кнопку **OPEN/CLOSE** (Открыть/ Закрыть), чтобы закрыть лоток для диска.



- Воспроизведение начинается автоматически.

### Примечание

- В зависимости от содержимого диска, выводимая на экран исходная информация о диске может выглядеть по-разному.

Чтобы остановить воспроизведение, нажмите во время воспроизведения кнопку **СТОП**.

- При однократном нажатии, на экране появляется сообщение "PRESS PLAY" (Нажмите кнопку Воспроизведение) и в память системы заносится информация о месте на диске, в котором воспроизведение было прервано. При нажатии кнопки **ВОСПРОИЗВЕДЕНИЕ/ ПАУЗА** (▶/||) или **ENTER** (Ввод) воспроизведение будет продолжено с запомненного места (эта функция действует только для дисков DVD).
- При двукратном нажатии, на экране появляется сообщение "STOP" (Стоп) и при последующем нажатии кнопки **ВОСПРОИЗВЕДЕНИЕ/ ПАУЗА** (▶/||) воспроизведение возобновится от начала диска.

Чтобы приостановить воспроизведение, нажмите во время воспроизведения кнопку **ВОСПРОИЗВЕДЕНИЕ/ПАУЗА**.

- Чтобы возобновить воспроизведение, нажмите кнопку **ВОСПРОИЗВЕДЕНИЕ/ПАУЗА** (▶/||) еще раз.

# Воспроизведение диска MP3-CD

Система может воспроизводить диски (CD-ROM, CD-R, CD-RW) с аудио данными, кодированными в формате MP3.

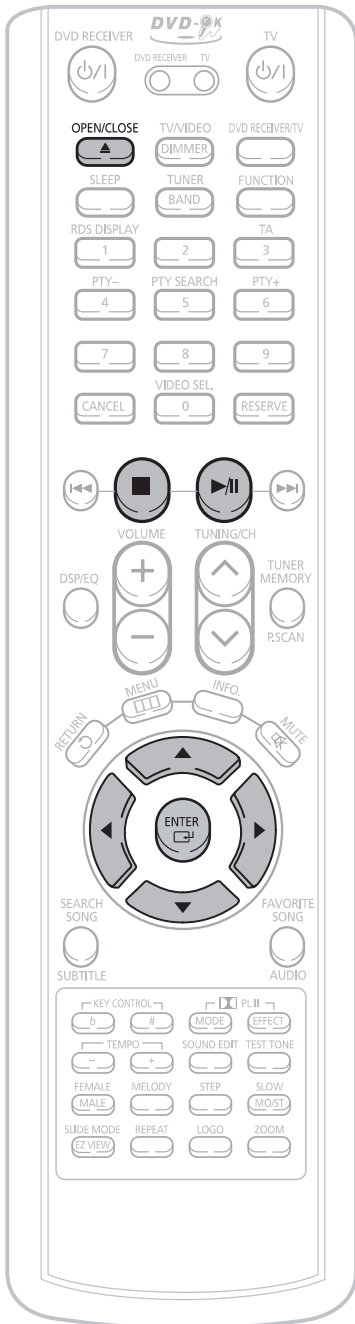

**1** Нажмите кнопку **OPEN/CLOSE** (Открыть/Заккрыть), чтобы открыть лоток для диска и затем загрузите диск MP3.

- На экране телевизора появится меню содержимого диска с файлами MP3 и начнется воспроизведение.
- В зависимости от конкретного диска с файлами MP3, вид меню на экране может быть различным.

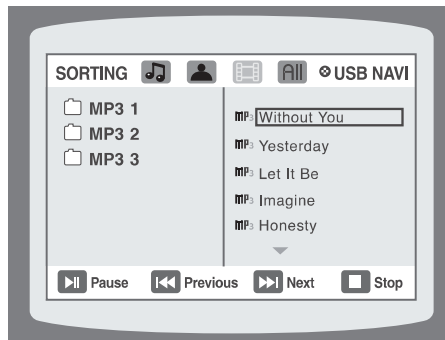

**2** При остановленном проигрывателе выберите желаемый альбом, используя кнопки ◀ ▶ ▲ ▼, и затем нажмите кнопку **ENTER** (Ввод).

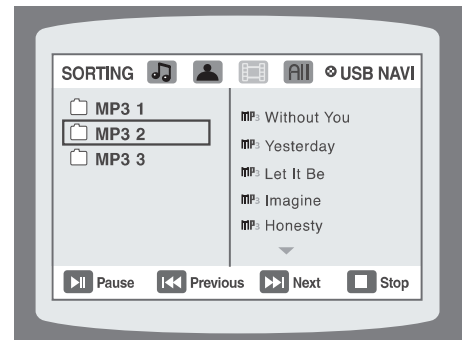

**3** Для изменения альбома используйте кнопки ◀ ▶ ▲ ▼, чтобы выбрать другой альбом, и затем нажмите кнопку **ENTER**.

- Для выбора другого альбома и дорожки повторяйте Шаги 2 и 3.

**4** Чтобы остановить воспроизведение, нажмите кнопку **СТОП**.

## Примечание

- Возможность воспроизведения дисков MP3-CD зависит от режима их записи.
- Список содержимого диска MP3-CD может выглядеть по-разному, в зависимости от формата записанных на диск файлов MP3.
- Поддерживаемые файлы MP3: MPEG1 LAYER3 (битрейт 128 Кбит/с~320 Кбит/с, частота дискретизации: 32 кГц/44,1 кГц/ 48 кГц)

# Воспроизведение файлов формата JPEG

Изображения, отснятые с помощью цифрового фотоаппарата или цифровой видеокамеры, либо файлы формата JPEG, хранящиеся на жестком диске ПК, можно записать на компакт-диск и затем воспроизводить этот диск с использованием данного DVD-проигрывателя.

## Режим слайд-шоу

**1** Загрузите диск с файлами формата JPEG в лоток для диска.

**2** Нажмите кнопку **OPEN/CLOSE** (Открыть/Заккрыть).

**3** Нажмите кнопку **SLIDE MODE** (Режим слайд-шоу).

- Воспроизведение начинается автоматически.
- При нажатиях кнопки вариант перехода от изображения к изображению меняется следующим образом:

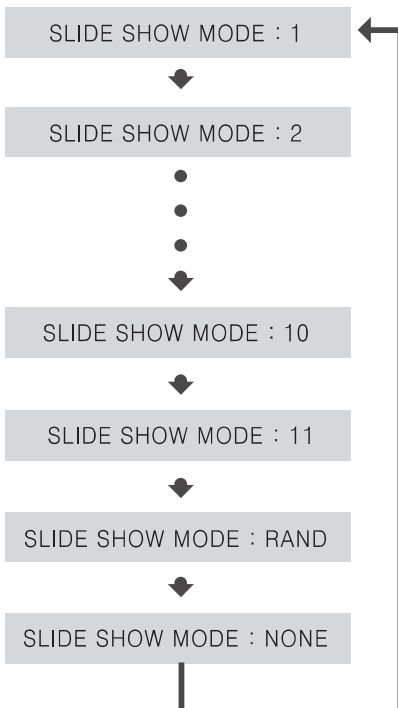

От верха экрана вниз

От низа экрана вверх

Переход к новому изображению в виде прямоугольника в центре

Переход к новому изображению вертикальной шторкой

При показе каждого нового изображения, автоматически в случайном порядке включается один из 11 режимов слайд-шоу

Отмена режима слайд-шоу

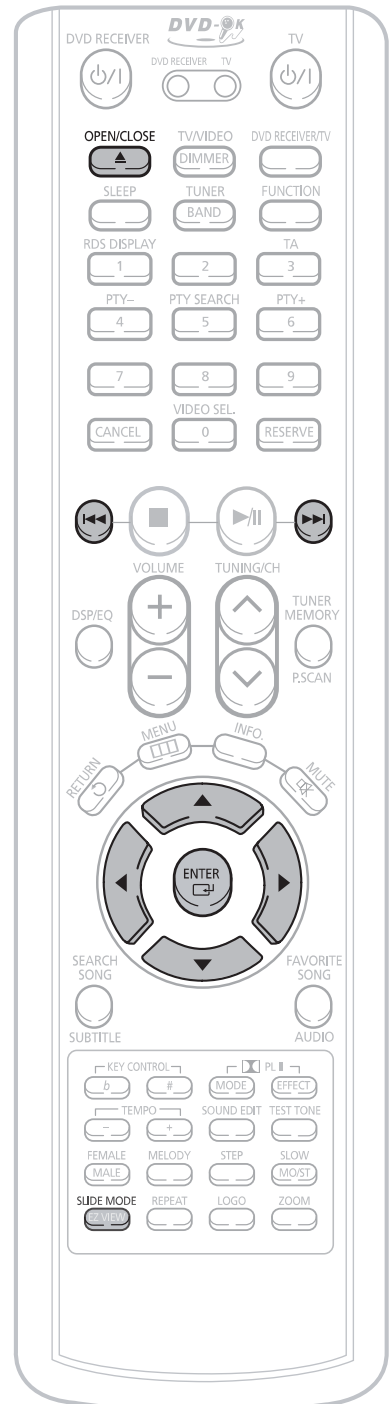

Для перехода к следующему слайду нажмите кнопку **⏪** или **⏩**.

- При каждом нажатии кнопки вы переходите к следующему или предыдущему слайду.

## || Функция "Поворот/Отражение"

Во время воспроизведения нажимайте кнопки ▲, ▼, ◀, ▶.



Исходное изображение

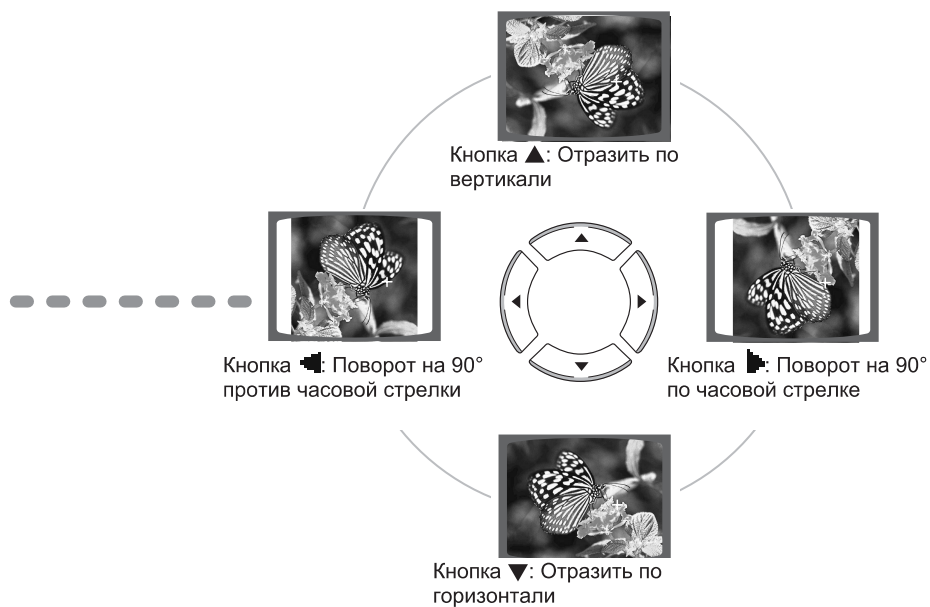



# Воспроизведение дисков DivX

## Переход в прямом/обратном направлении

Во время воспроизведения нажмите кнопку **⏮** или **⏭**.

- Если на диске имеется более 2 файлов, то при каждом нажатии кнопки **⏭** вы переходите к следующему файлу.
- Если на диске имеется более 2 файлов, то при каждом нажатии кнопки **⏮** вы переходите к предыдущему файлу.

## Ускоренное воспроизведение

Нажмите и удерживайте кнопку **⏮** или **⏭** во время воспроизведения, чтобы начать воспроизводить диск с более высокой скоростью.

- При каждом удержании кнопки в нажатом положении во время воспроизведения, скорость воспроизведения меняется следующим образом:  
2x → 4x → 8x → 32x → Нормальная.

## Функция перехода на 5 минут

Во время воспроизведения нажмите кнопку **⏪**, **⏩**.

- При каждом нажатии кнопки **⏩** вы переходите на 5 минут вперед от текущего момента.
- При каждом нажатии кнопки **⏪** вы переходите на 5 минут назад от текущего момента.

## Увеличение изображения

**1** Нажмите кнопку **ZOOM** (Увеличение).

- При каждом нажатии кнопки поочередно включается (ZOOM X2) и выключается (ZOOM OFF) двукратное увеличение изображения.

**2** Нажимайте кнопки **▲**, **▼**, **◀**, **▶** для выбора участка экрана, который вы хотите увеличить.

### Примечание

- Для файлов DivX возможно только двукратное увеличение изображения.

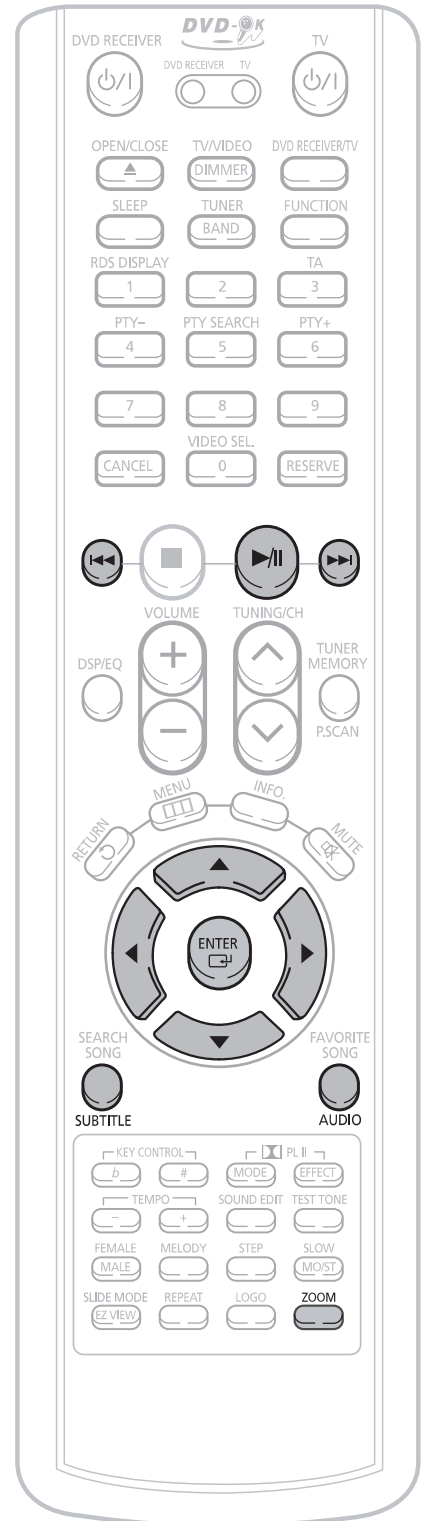



# Воспроизведение медиа-файлов с использованием функции USB-хоста

Используя имеющуюся в домашнем кинотеатре функцию USB-хост, вы можете воспроизводить с высоким качеством изображения и звука, обеспечиваемого 5.1-канальной системой домашнего кинотеатра, такие медиа-файлы, как фотографии, кинофильмы и музыку, сохраненные в MP3-плеере, флэш-памяти с интерфейсом USB или цифровой фотокамере.

- 1** Откройте крышку порта USB и подсоедините кабель USB.

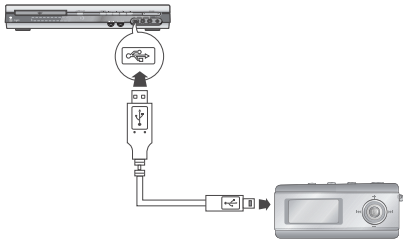

- 2** Нажатием кнопки **FUNCTION** (Функция) на основном блоке или кнопки **AUX** (Вспомогательный вход) на пульте ДУ выберите режим USB.

- На дисплее появляется сообщение "USB", которое затем исчезает.
- На экране телевизора появляется меню USB SORTING (Сортировка USB) и начинают воспроизводиться сохраненные файлы.

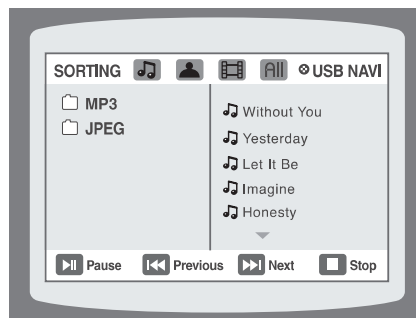

Чтобы остановить воспроизведение, нажмите кнопку **СТОП** (■).

### Примечание

- Для предотвращения потери данных, сохраненных в устройстве USB, выключите систему или переключите ее в другой режим работы перед отсоединением кабеля USB.

Чтобы воспроизвести файл через экранное меню USB,

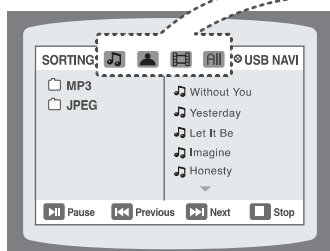

- Значок музыкального файла
- Значок файла фотографии
- Значок кинофильма
- Значок "Все файлы"

При остановленном воспроизведении нажатием кнопок **▲▼** выберите желаемый значок в верхней части экранного меню.

- Чтобы воспроизводить только музыкальные файлы, выберите значок .
- Чтобы просматривать только файлы фотографий, выберите значок .
- Чтобы просматривать только файлы фильмов, выберите значок .
- Чтобы выбрать все файлы, выберите значок .

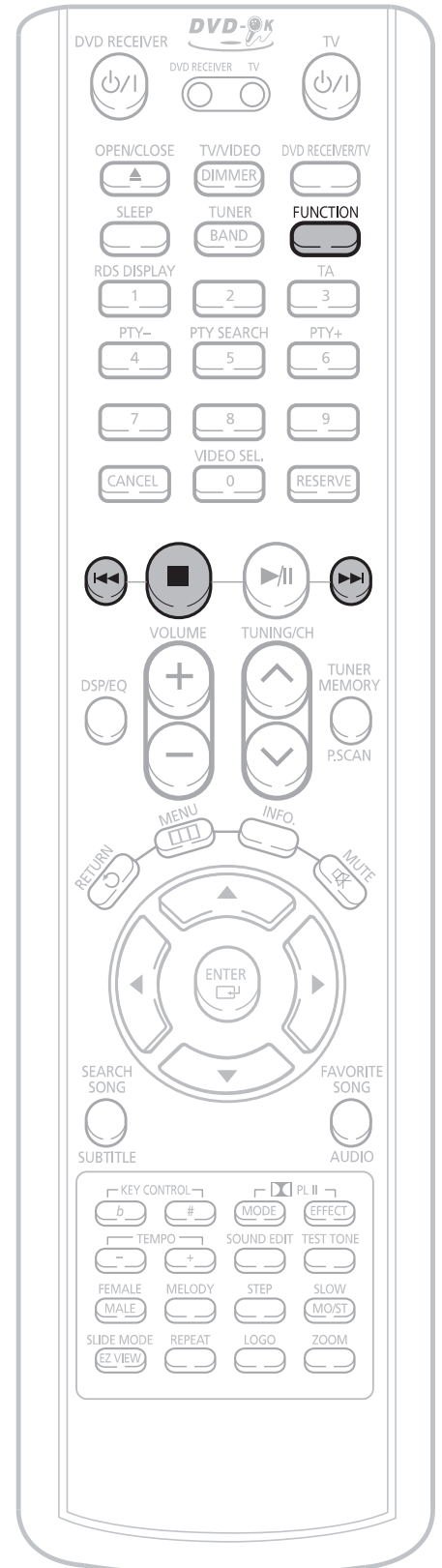

## Переход в прямом/обратном направлении

Во время воспроизведения нажмите кнопку **◀** или **▶**.

- Если в памяти устройства имеется несколько файлов, то при каждом нажатии кнопки **▶** вы переходите к следующему файлу.
- Если в памяти устройства имеется несколько файлов, то при каждом нажатии кнопки **◀** вы переходите к предыдущему файлу.

## Ускоренное воспроизведение

Нажмите и удерживайте кнопку **◀** или **▶** во время воспроизведения, чтобы начать воспроизводить файл с более высокой скоростью.

При каждом удержании кнопки в нажатом положении во время воспроизведения, скорость воспроизведения меняется следующим образом:

2x → 4x → 8x → 32x → Нормальная.

## Совместимые устройства

1. Устройства USB, которые поддерживают спецификацию USB Mass Storage v1.0.  
(Устройства USB, работающие как съемный диск в операционной системе Windows (2000 или более поздняя версия) без установки дополнительного драйвера).
2. MP3-плееры: MP3-плееры с жестким диском или флэш-памятью.
3. Цифровые фотокамеры: протокол PTP не поддерживается.
  - Не поддерживаются устройства, для которых требуется установка дополнительной программы при подключении к ПК.
4. Внешние жесткие диски с интерфейсом USB и накопители USB на флэш-памяти: устройства, поддерживающие стандарт USB2.0 или USB1.1.
  - При подключении устройства стандарта USB1.1 качество воспроизведения может ухудшаться.
  - При подключении жесткого диска с интерфейсом USB, для его нормальной работы не забудьте подключить к жесткому диску вспомогательный шнур питания.
5. Считывающие устройства карт памяти с интерфейсом USB: считывающие устройства с одним слотом для карт памяти и считывающие устройства с несколькими слотами для карт памяти.
  - Считывающие устройства карт памяти с интерфейсом USB некоторых изготовителей могут не поддерживаться.
  - Если вы установите несколько карт памяти в считывающее устройство с несколькими слотами, могут возникнуть проблемы.

### • Поддерживаемые форматы

	Формат файла	Расширение имени файла	Битрейт	Версия	Количество пикселей	Частота дискретизации
Фотографии	JPG	.JPG, .JPEG	-	-	640*480	-
Музыка	MP3	.MP3	80~384 Кбит/с	-	-	44,1 кГц
	WMA	.WMA	56~128 Кбит/с	V8	-	44,1 кГц
Кинофильм	DivX	..AVI	-	DivX3.11~5.1	720*480	-
	WMW	..WMW	-	V1/V2/V3/V7	720*480	-

- Не поддерживаются устройства, в которых используется файловая система NTFS.  
(поддерживаются только устройства с файловой системой FAT).



## Установка батарей в пульт дистанционного управления

- 1** Откройте крышку отсека для батарей, расположенную на задней стороне пульта, нажав на нее и сдвинув в направлении, указанном стрелкой.

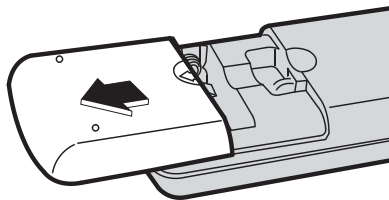

- 2** Установите две батареи размера AAA с напряжением 1,5 В, обращая внимание на соблюдение правильной полярности (+ и -).

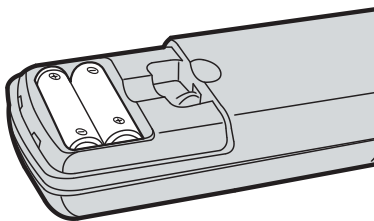

- 3** Установите на место крышку отсека для батарей.

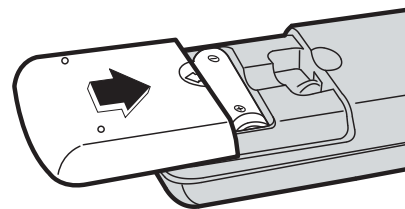

### Внимание

Во избежание утечки электролита из батарей или их повреждения, соблюдайте следующие рекомендации:

- Устанавливая батареи в пульт дистанционного управления, соблюдайте полярность: соединяйте (+) на батарее с (+) на пульте и (-) на батарее с (-) на пульте.
- Используйте батареи правильного типа. Одинаково выглядящие батареи могут иметь различное напряжение.
- Всегда заменяйте одновременно обе батареи.
- Не подвергайте батареи воздействию высоких температур и огня.

## Диапазон действия пульта дистанционного управления

Пульт дистанционного управления можно пользоваться на расстоянии от системы примерно до 7 метров по прямой. Он также работает при отклонении от перпендикуляра к приемнику сигналов дистанционного управления на угол до 30° по горизонтали.

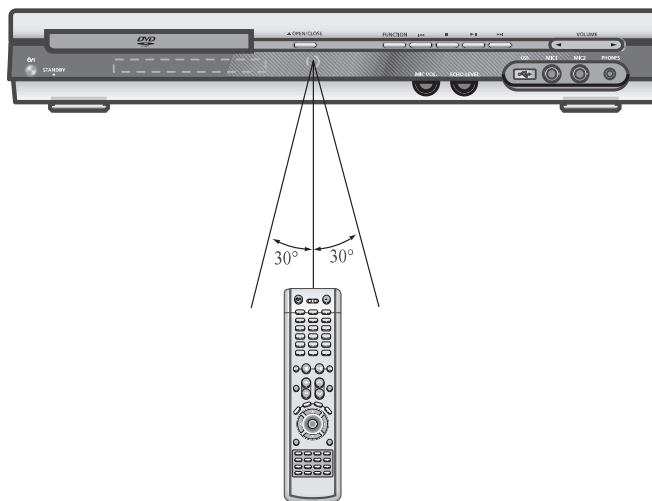

# Подсоединение громкоговорителей акустической системы

Перед установкой или перемещением системы, не забудьте выключить ее и отсоединить сетевой шнур от розетки.

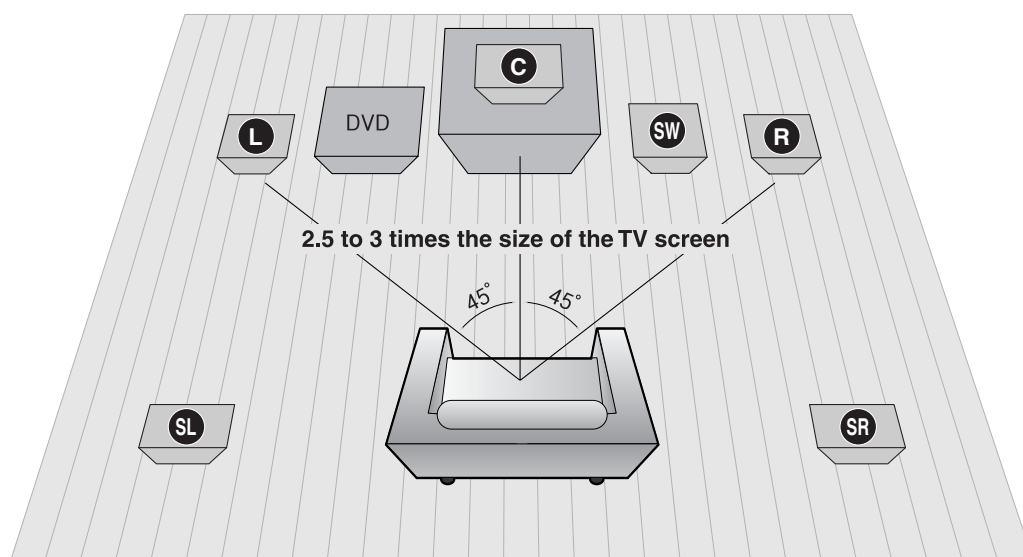

## Расположение DVD-проигрывателя

- Поставьте его на стойку для аппаратуры или полку шкафа, либо в нишу стойки для телевизора.

## Фронтальные громкоговорители (Л) (П)

- Расположите громкоговорители перед зоной прослушивания, направив их на нее под углом около 45°.
- Расположите громкоговорители так, чтобы их "пищалки" (высокочастотные динамики) находились по высоте на уровне ушей слушателя.
- Установите фронтальные громкоговорители так, чтобы их передние поверхности находились на одном уровне или чуть впереди передней поверхности центрального громкоговорителя.

## Центральный громкоговоритель (Ц)

- Лучше всего установить центральный громкоговоритель на одной высоте с фронтальными громкоговорителями.
- Вы также можете установить его прямо на телевизор или под ним.

## Выбор позиции для прослушивания

Зона прослушивания должна быть удалена от телевизора на расстояние, равное 2,5-3 размерам диагонали телевизионного экрана.

Пример: При диагонали телевизора 32 дюйма – на 2~2,4 м  
При диагонали телевизора 55 дюймов – на 3,5~4 м

## Тыловые громкоговорители (ЛТ) (ПТ)

- Расположите громкоговорители за зоной прослушивания.
- Если места слишком мало, установите громкоговорители лицом друг к другу.
- Расположите их на 60-90 см выше ушей слушателя, слегка наклонив вниз.
  - \* В отличие от фронтальных громкоговорителей и центрального громкоговорителя, тыловые громкоговорители в основном предназначены для воспроизведения звуковых эффектов, поэтому они издадут звук не постоянно.

## Сабвуфер (СВ)

- Расположение сабвуфера не имеет большого значения. Он может быть расположен, где вам удобнее.

HT-KP30

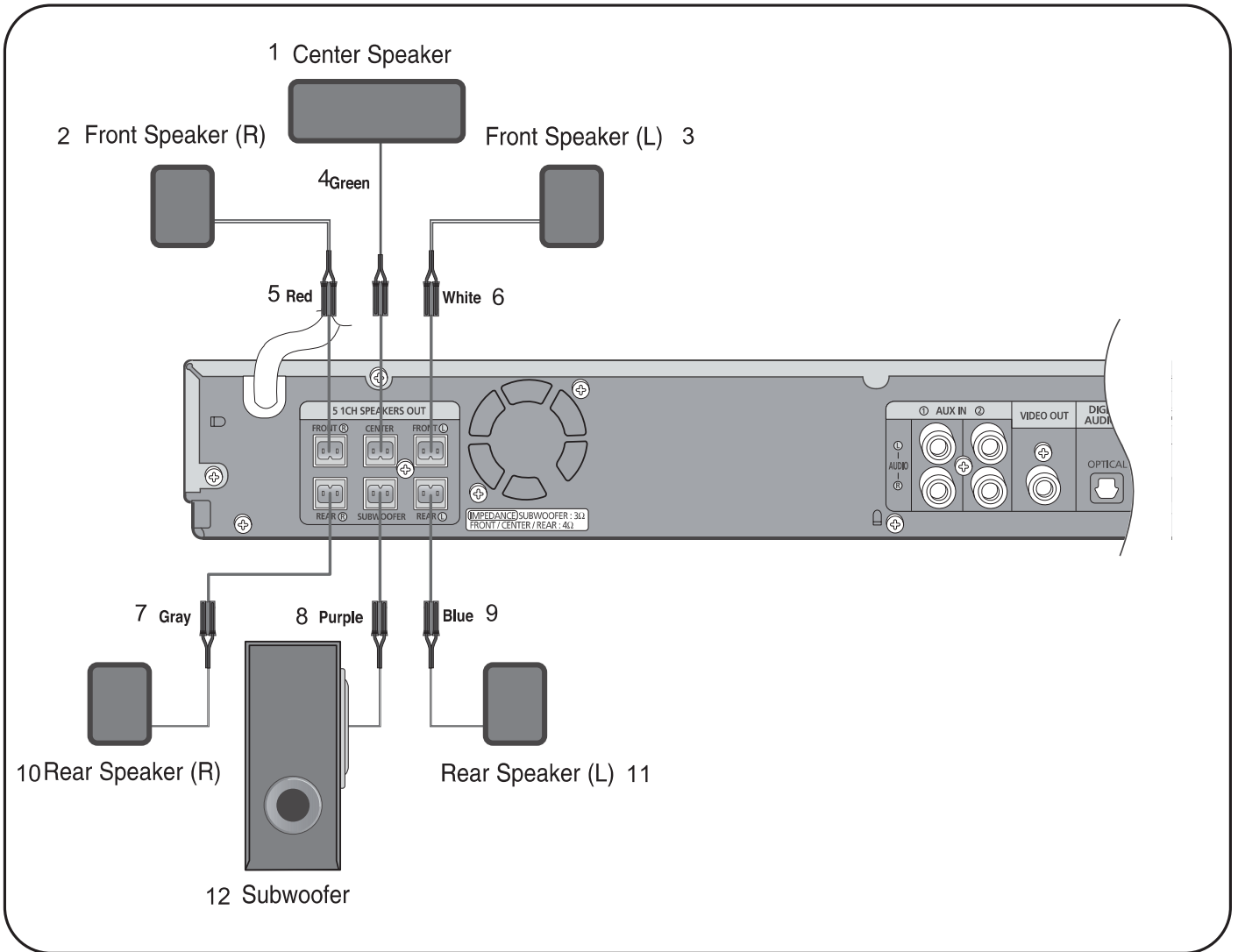

1- Центральный громкоговоритель; 2- Фронтальный громкоговоритель (П); 3- Фронтальный громкоговоритель (Л); 4- Зеленый; 5- Красный; 6- Белый; 7- Серый; 8- Фиолетовый; 9- Синий; 10- Тыловой громкоговоритель (П); 11- Тыловой громкоговоритель (Л); 12- Сабвуфер

**Задняя панель громкоговорителя**

**1** Нажмите язычок клеммы на задней панели громкоговорителя.

**2** Вставьте провод с изоляцией черного цвета в черную клемму (-), а провод с изоляцией серого цвета в серую клемму (+) и отпустите язычок.

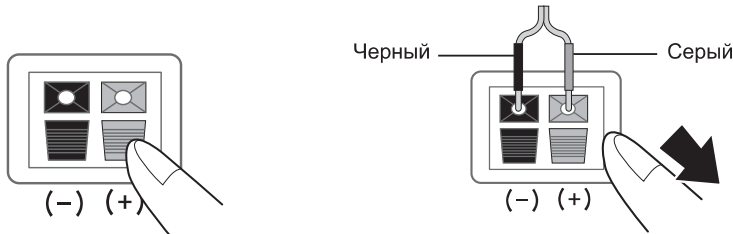

**Задняя панель системы**

**3** Подсоедините разъемы кабелей от громкоговорителей к соответствующим гнездам на задней панели системы.

- Следите за тем, чтобы цвета гнезд для громкоговорителей соответствовали цветам разъемов.

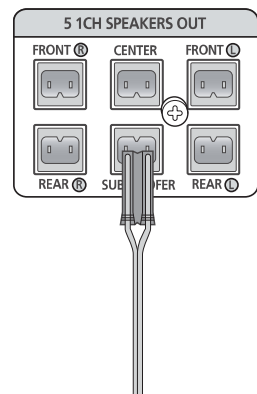



# HT-TKP33

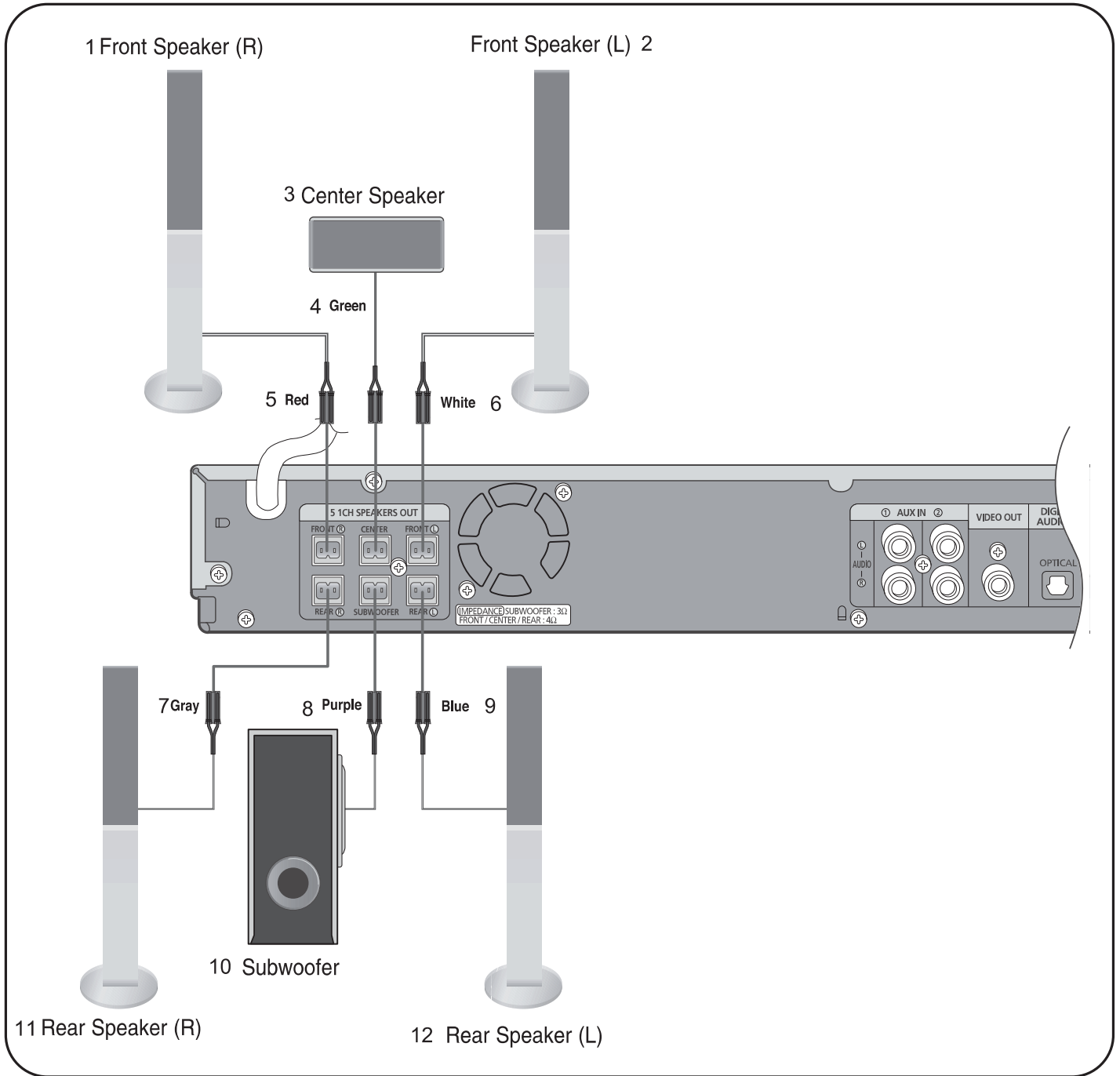

1- Фронтальный громкоговоритель (П); 2- Фронтальный громкоговоритель (Л); 3- Центральный громкоговоритель; 4- Зеленый; 5- Красный; 6- Белый; 7- Серый; 8- Фиолетовый; 9- Синий; 10- Сабвуфер; 11- Тыловой громкоговоритель (П); 12- Тыловой громкоговоритель (Л)

## Задняя панель громкоговорителя

**1** Нажмите язычок клеммы на задней панели громкоговорителя.

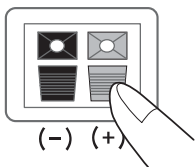

**2** Вставьте провод с изоляцией черного цвета в черную клемму (-), а провод с изоляцией серого цвета в серую клемму (+) и отпустите язычок.

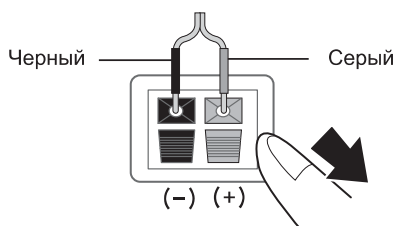

## Задняя панель системы

**3** Подсоедините разъемы кабелей от громкоговорителей к соответствующим гнездам на задней панели системы.

- Следите за тем, чтобы цвета гнезд для громкоговорителей соответствовали цветам разъемов.

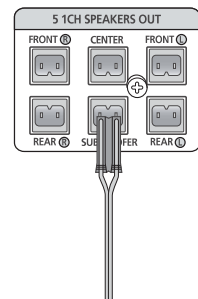

# Подключение выходов видеосигнала к телевизору

При подключении системы к телевизору выберите один из трех описанных ниже способов подключения.

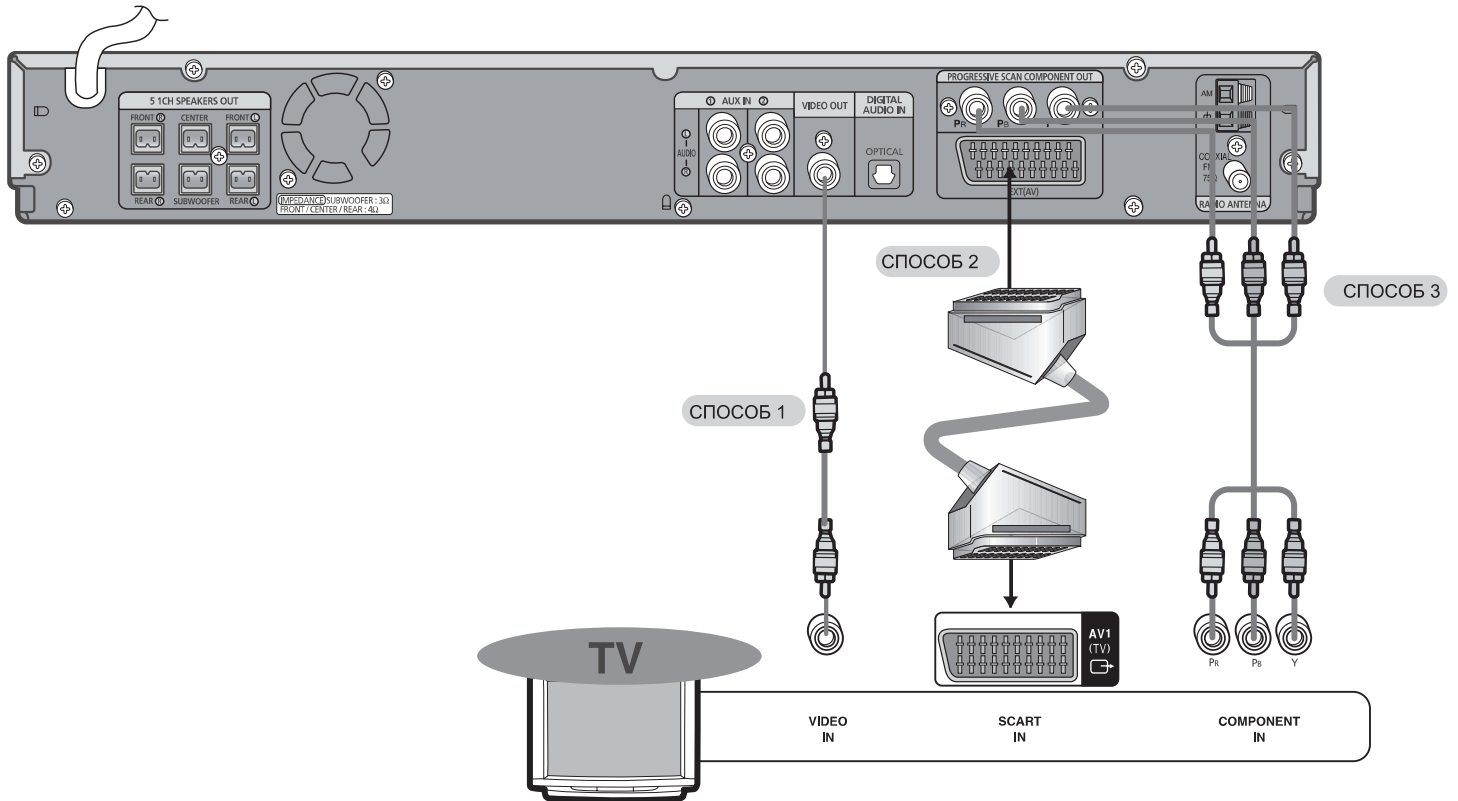

**СПОСОБ 1 Выход композитного видеосигнала** ----- **Изображение хорошего качества**  
Соедините гнездо VIDEO OUT (Выход видео) на задней панели системы с гнездом VIDEO IN (Вход видео) вашего телевизора при помощи поставляемого с системой кабеля для видеосигнала.

**СПОСОБ 2 Разъем SKART** ----- **Улучшенное качество изображения**  
Если у вашего телевизора имеется входной разъем SKART, соедините гнездо AV OUT (Выход аудио/видео) на задней панели системы с входным гнездом SKART вашего телевизора при помощи кабеля с разъемами SKART (покупается отдельно).

## **Функция выбора режима видеосигнала**

**Нажмите кнопку VIDEO SEL. (Выбор видеосигнала) на пульте дистанционного управления и удерживайте ее нажатой не менее 5 секунд.**

- На дисплее появится сообщение "COMPOSITE" (Композитный) или "RGB".  
В это время кратковременными нажатиями кнопки VIDEO SEL. вы можете поочередно выбирать для видеосигнала режим "COMPOSITE" и "RGB".
- Если в вашем телевизоре имеется разъем SKART (со входом RGB), нажимайте кнопку VIDEO SEL., чтобы выбрать режим RGB. Это позволит получить наилучшее качество изображения при использовании разъема SKART.
- Если в вашем телевизоре нет разъема SKART (со входом RGB), нажимайте кнопку VIDEO SEL., чтобы выбрать режим COMPOSITE.

**СПОСОБ 3 Компонентный видеовыход (с прогрессивной разверткой)** ----- **Наилучшее качество изображения**

Если у вашего телевизора имеются входные разъемы для компонентного видеосигнала, соедините гнезда компонентного видеовыхода Pr, Pb и Y на задней панели системы с соответствующими гнездами на телевизоре при помощи кабеля для компонентного видеосигнала (покупается отдельно).

## **Примечание**

- При выборе режима прогрессивной развертки видеосигнал не выдается на выходные разъемы VIDEO OUT и SKART.

## Режим прогрессивной развертки

В отличие от обычной чересстрочной развертки, при которой для создания изображения используются два отдельных поля (сначала прорисовываются нечетные строки развертки, затем четные), в случае прогрессивной развертки используется одно поле для создания четкого и детального изображения (все строки развертки прорисовываются за один проход), что позволяет избежать видимых линий развертки на экране.

### 1 Нажмите кнопку СТОП.

- Во время воспроизведения диска нажмите кнопку **СТОП** два раза, чтобы на дисплее появилось сообщение "STOP" (Стоп).

### 2 Нажмите кнопку P.SCAN (Прогрессивная развертка) на пульте дистанционного управления и удерживайте ее нажатой не менее 5 секунд.

- При удержании кнопки в нажатом положении более 5 секунд будет поочередно выбираться режим "Прогрессивная развертка" и "Чересстрочная развертка".
- При выборе режима прогрессивной развертки на дисплее появится индикатор "P.SCAN" (Прогрессивная развертка).
- Чтобы установить режим прогрессивной развертки для дисков DivX, удерживайте нажатой кнопку **P.SCAN** на пульте дистанционного управления более 5 секунд, когда в проигрыватель не загружен диск (дисплей показывает сообщение "NO DISC" (Нет диска)), затем загрузите диск DivX и начните воспроизведение.

### Что такое прогрессивная (построчная) развертка?

Чересстрочная развертка (1 КАДР=2 ПОЛЯ)	Прогрессивная развертка (ПОЛНЫЙ КАДР)
 <p>При использовании метода чересстрочной развертки кадр состоит из двух чересстрочных полей (нечетного и четного), каждое из которых содержит каждую вторую строку кадра. Сначала показываются нечетные строки кадра, затем просветы, не занятые нечетными строками, занимают четными строками и, таким образом, формируется полный кадр. Один кадр, показывающийся в течение 1/30 секунды, состоит из двух чересстрочных полей, так что каждое из 60 полей показывается в течение 1/60 секунды. Метод чересстрочной развертки предназначен для показа неподвижного изображения.</p>	 <p>При использовании метода прогрессивной развертки один полный кадр изображения последовательно развертывается на экране строка за строкой. Изображение полностью формируется за один проход луча, в отличие от метода чересстрочной развертки, при котором изображение формируется за несколько проходов. Метод прогрессивной развертки более предпочтителен в случае движущегося изображения.</p>

#### Примечание

- Эта функция действует только в случае поддерживающих прогрессивную развертку телевизоров, снабженных входами компонентного видеосигнала (Y, Pr, Pb) (она не действует для обычных телевизоров с входами компонентного видеосигнала, то есть, для телевизоров, не поддерживающих прогрессивную развертку).
- В зависимости от марки и модели вашего телевизора, эта функция может не работать.

## Подсоединение FM и AM-антенны

Если качество приема в диапазоне AM плохое, подсоедините наружную AM-антенну (приобретается отдельно)

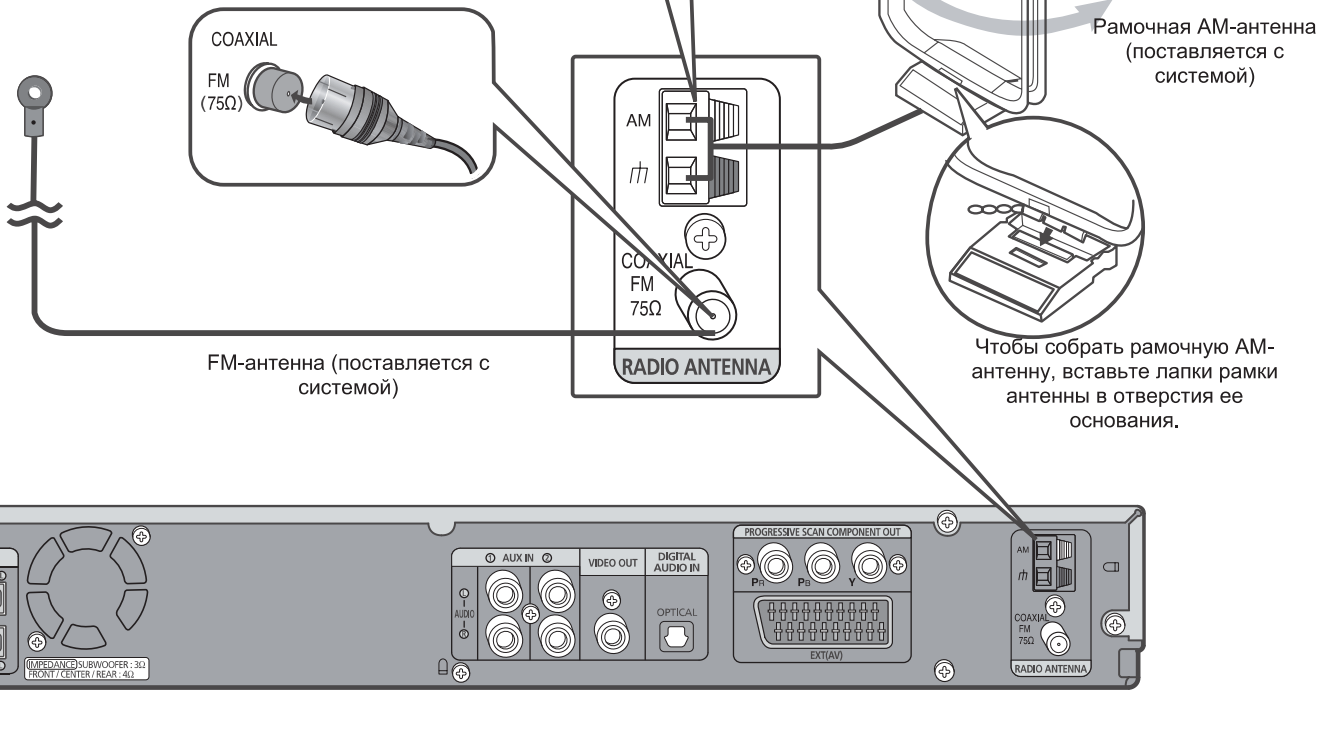
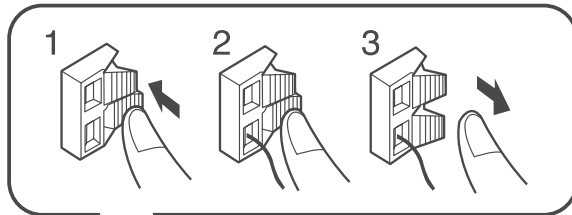

### Подсоединение FM-антенны

1. Подсоедините поставляемую с системой FM-антенну к гнезду "FM 75Ω COAXIAL".
2. Медленно перемещайте провод антенны, пока не найдете место с наилучшим качеством приема, затем прикрепите антенну к стене или другой твердой поверхности.

### Подсоединение AM-антенны

1. Подсоедините рамочную AM-антенну к клеммам, маркированным надписями AM и .
  - Подсоединяйте провод с изоляцией черного цвета к черной клемме, а провод с изоляцией белого цвета к белой клемме.
2. Если качество приема плохое, подсоедините к клемме AM однопроводную наружную AM-антенну в виниловой изоляции (не отсоединяйте при этом рамочную AM-антенну).

### Охлаждающий вентилятор

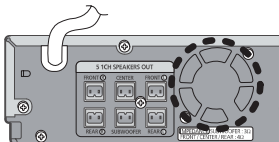

Охлаждающий вентилятор подает внутрь системы более холодный наружный воздух для предотвращения ее перегрева.

В целях безопасности внимательно соблюдайте следующие указания.

- Убедитесь в том, что корпус системы хорошо вентилируется. При плохой вентиляции система может перегреться и выйти из строя.
- Не перекрывайте вентиляционные прорези и отверстия, через которые вентилятор всасывает воздух. (Если эти отверстия закрыты газетой или тканью, тепло не сможет отводиться из системы, что может привести к ее возгоранию).

## Соединения с внешним оборудованием

### Подсоединение внешних цифровых устройств

Пример: Устройства с цифровым сигналом, такие, как приставка цифрового телевидения или устройство записи компакт-дисков.

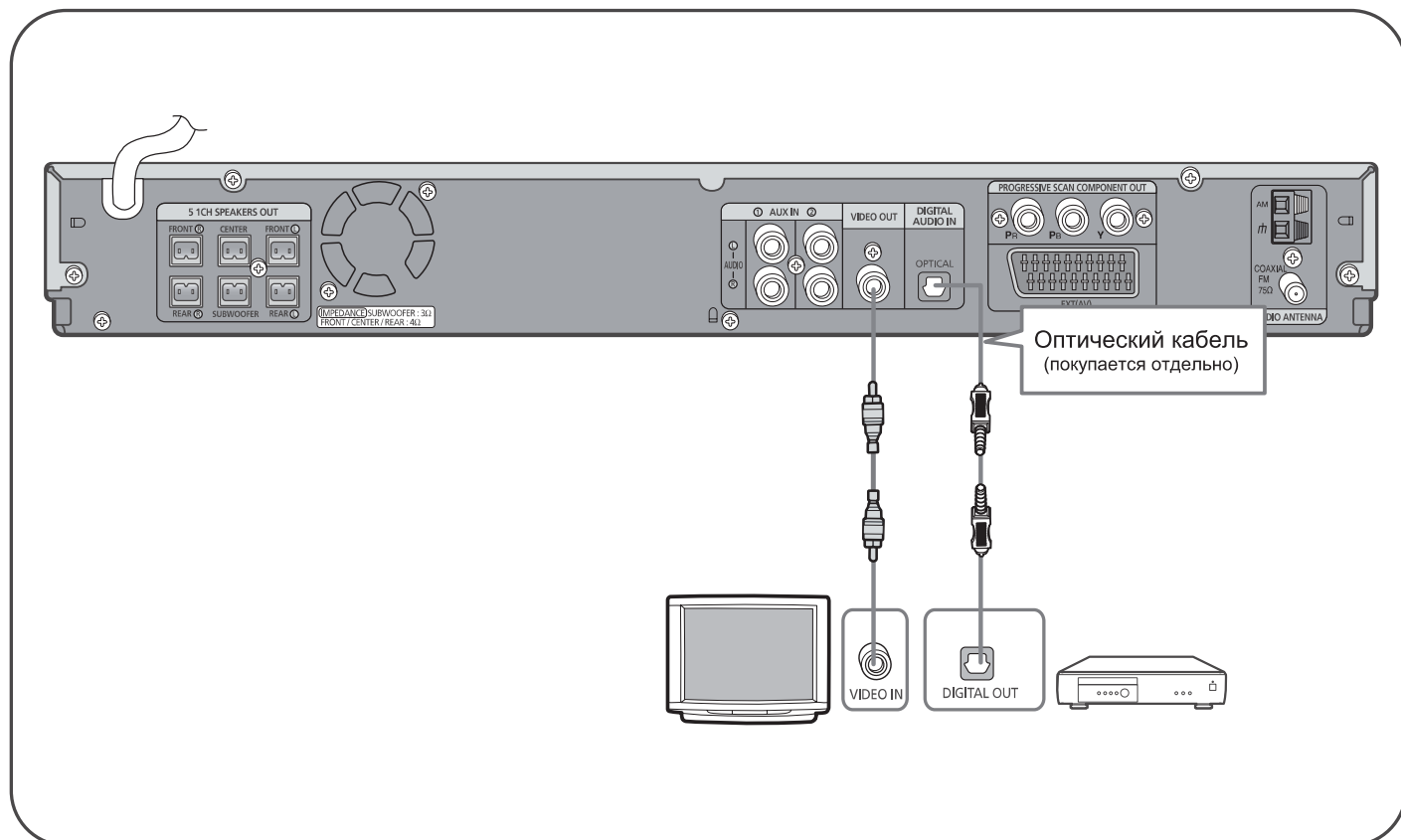

- 1 Соедините выход видеосигнала на системе домашнего кинотеатра со входом видеосигнала вашего телевизора.
- 2 Соедините цифровой оптический вход (OPTICAL) системы с цифровым выходом внешнего цифрового устройства.
- 3 Нажимайте кнопку **AUX** (Дополнительный вход) на пульте дистанционного управления, чтобы выбрать режим 'DIGITAL IN' (Цифровой вход).
  - При нажатиях кнопки последовательно выбираются следующие режимы: DIGITAL IN → AUX1 → AUX2 (Цифровой вход → Дополнительный вход 1 → Дополнительный вход 2).
  - Вы также можете использовать кнопку **FUNCTION** (Функция) на основном блоке. При последовательных нажатиях кнопки режим меняется следующим образом: DVD/CD → DIGITAL IN → AUX1 → AUX2 → FM → AM (Проигрыватель DVD/CD → Цифровой вход → Дополнительный вход 1 → Дополнительный вход 2 → Диапазон FM → Диапазон AM).

## Подключение внешних аналоговых устройств

Пример: Аналоговые устройства, такие, как видеомаягнитофон или телевизор.

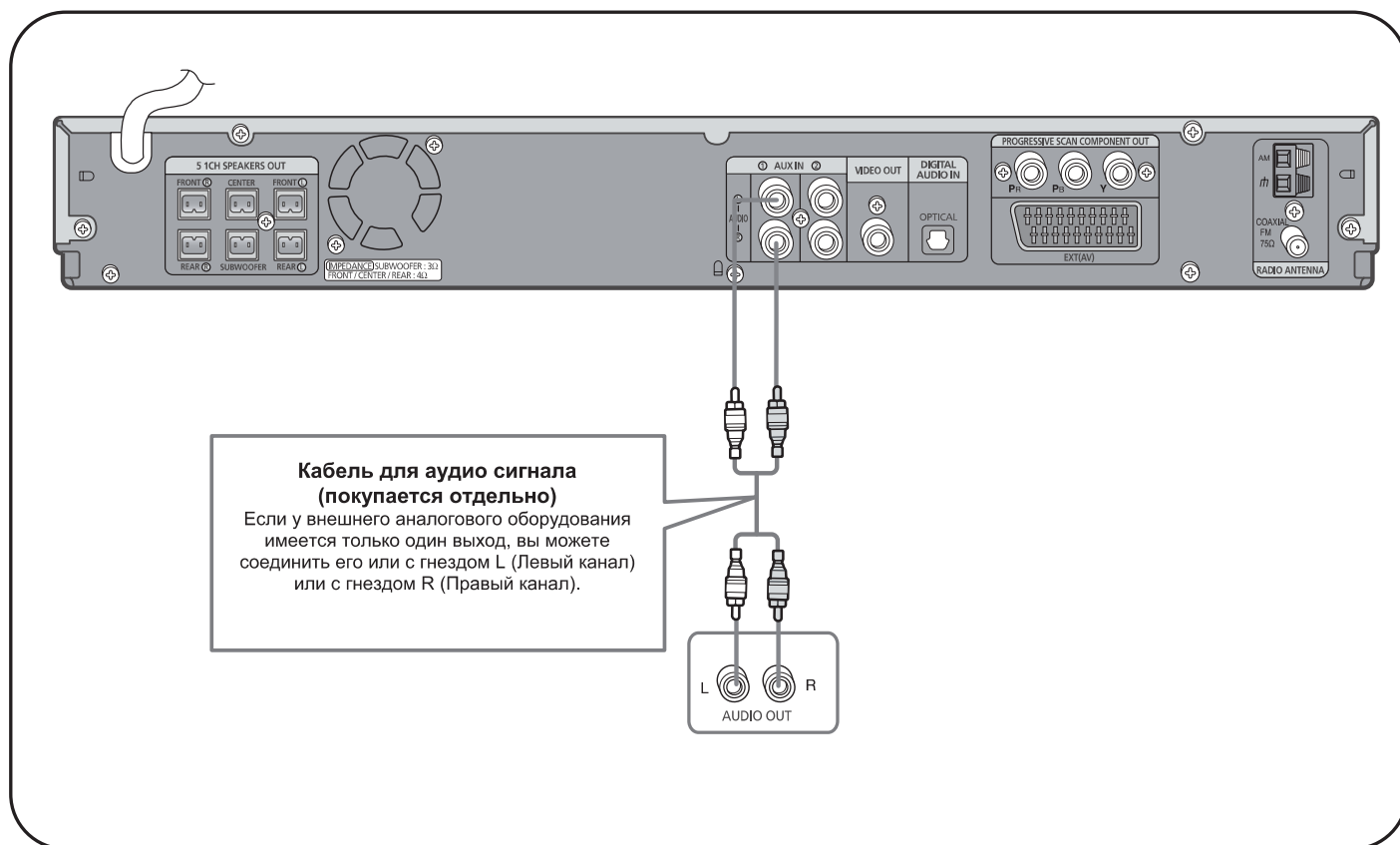

- 1** Соедините аудио вход системы домашнего кинотеатра с аудио выходом внешнего аналогового устройства.
  - Соблюдайте цвета разъемов.
- 2** Нажимайте кнопку **AUX** (Дополнительный вход) на пульте дистанционного управления, чтобы выбрать режим AUX 1 (Дополнительный вход 1) или AUX 2 (Дополнительный вход 2).
  - При нажатиях кнопки последовательно выбираются следующие режимы:  
 DIGITAL IN → AUX 1 → AUX 2 (Цифровой вход → Дополнительный вход 1 → Дополнительный вход 2).
  - Вы также можете использовать кнопку **FUNCTION** (Функция) на основном блоке.  
 При последовательных нажатиях кнопки режим меняется следующим образом:  
 DVD/CD → DIGITAL IN → AUX 1 → AUX 2 → FM → AM  
 (Проигрыватель DVD/CD → Цифровой вход → Дополнительный вход 1 → Дополнительный вход 2 → Диапазон FM → Диапазон AM).

## Подготовка домашнего кинотеатра к работе

Ваш домашний кинотеатр может воспроизводить диски DVD, CD, диски с файлами MP3, DivX и JPEG. Инструкции по использованию проигрывателя могут быть слегка различными в зависимости от типа диска. Перед его использованием внимательно прочтите инструкции.

**1** Вставьте вилку сетевого шнура системы в розетку сети переменного тока.

**2** Нажимайте кнопку **DVD RECEIVER/TV** (DVD-ресивер/ТВ), пока не загорится индикатор DVD RECEIVER.

**3** Нажмите кнопку **ПИТАНИЕ** для включения системы, а затем нажмите кнопку **DVD** для выбора функции "DVD/CD" пульта ДУ.

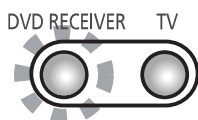

**4** Нажимайте кнопку **DVD RECEIVER/TV**, пока не загорится индикатор TV (Телевизор).

**5** Нажмите кнопку **ПИТАНИЕ** для включения домашнего кинотеатра, а затем нажмите кнопку **TV/VIDEO** на пульте ДУ вашего телевизора для выбора режима "**Внешний вход**".

**6** Нажмите кнопку **FUNCTION** (Функция) на основном блоке или кнопку DVD на пульте, чтобы выбрать режим DVD/CD.

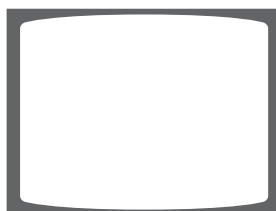
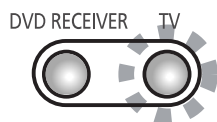

### Как управлять телевизором и DVD-проигрывателем с помощью одного пульта дистанционного управления

Нажимайте кнопку **DVD RECEIVER/TV** (DVD-ресивер/Телевизор).

- Вы можете управлять телевизором после того, как индикатор TV (Телевизор, красный) мигнет 1 раз и вы можете управлять DVD-проигрывателем после того, как индикатор DVD RECEIVER (DVD-ресивер, зеленый) мигнет 1 раз.
- Для управления телевизором служат следующие кнопки: POWER (Питание), CHANNEL (Канал), VOLUME (Громкость), TV/VIDEO и кнопки с цифрами (0-9).
- По умолчанию, пульт дистанционного управления настроен для работы с телевизорами компании Samsung. Дополнительную информацию по работе с пультом дистанционного управления см. на стр. 83.

# Изменение тональности мелодии / Изменение темпа мелодии

## Изменение тональности мелодии

Во время воспроизведения песни нажимайте кнопки **KEY CONTROL** (Управление тональностью)

- При каждом нажатии кнопки **#** тональность повышается, а при нажатии кнопки **b** - понижается.



## Изменение темпа мелодии

Во время воспроизведения песни нажимайте кнопки **TEMPO** (Темп).

- При каждом нажатии кнопки "+" темп ускоряется, а при нажатии кнопки "-" темп замедляется.

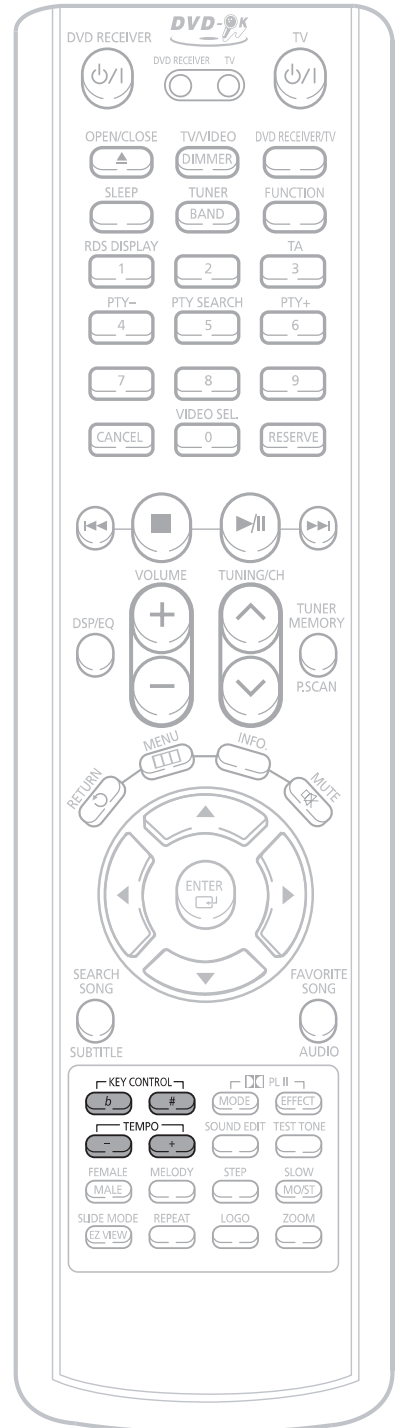



# Выбор мужского-женского голоса

## Выбор мужского-женского голоса

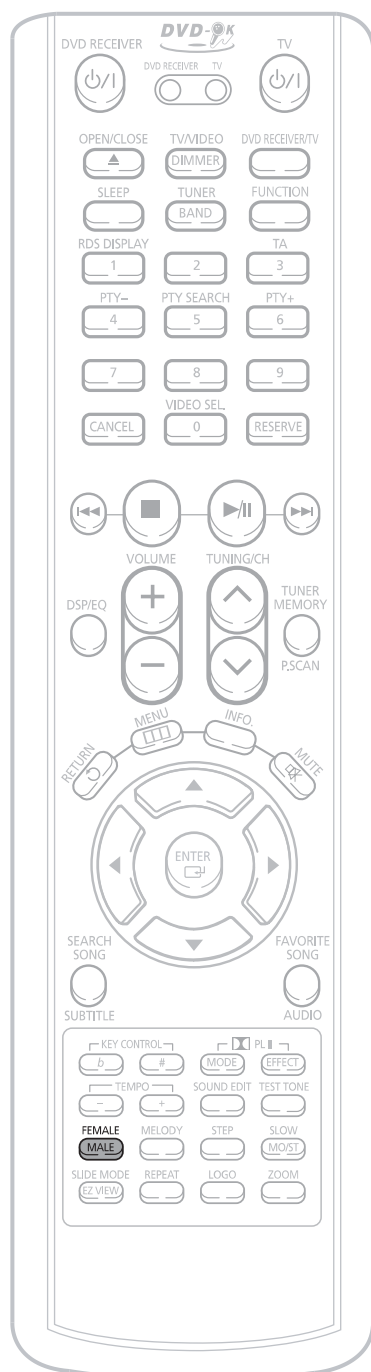

Во время воспроизведения песни нажимайте кнопку **FEMALE (MALE)** (Женский / Мужской голос)

- При нажатиях кнопки поочередно выбирается аккомпанемент для мужского голоса или для женского голоса.
- Выберите М (Мужской голос) для мужского голоса и Ж (Женский голос) – для женского.



# Функция "Мелодия"

## Функция "Мелодия"

Во время воспроизведения песни нажимайте кнопку **MELODY** (Мелодия).

- При нажатиях кнопки для мелодии последовательно выбираются следующие опции: ОТКЛ → ТИХО → СТАНДАРТНО → ГРОМКО.
- Чтобы вместе с аккомпанементом воспроизводилась мелодия, выберите один из вариантов воспроизведения мелодии.

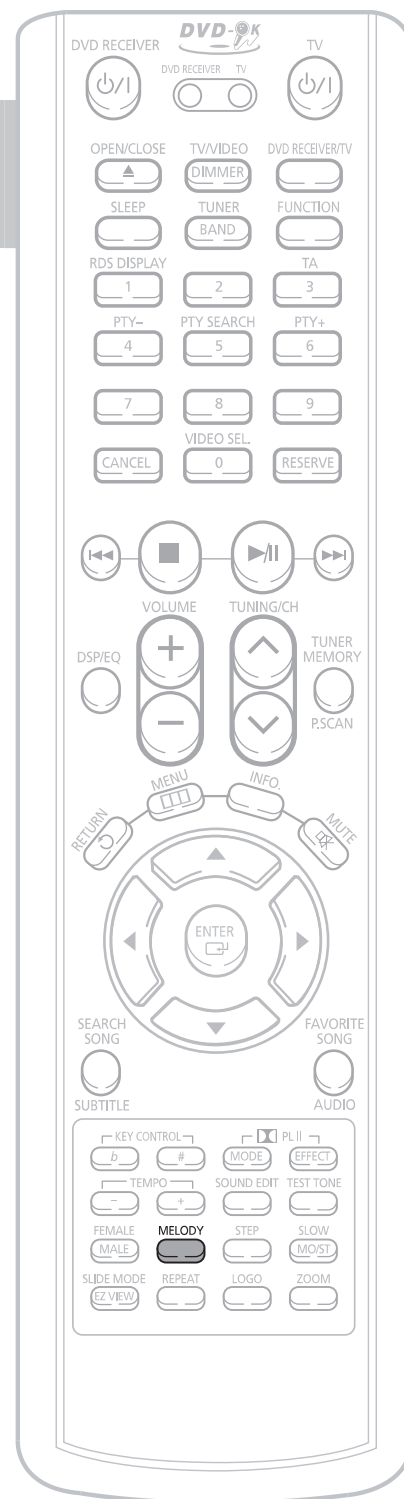

# Настройка функции "Бэк-вокал"

Вы можете выбрать громкий, средний, тихий "бэк-вокал" или отключить его.

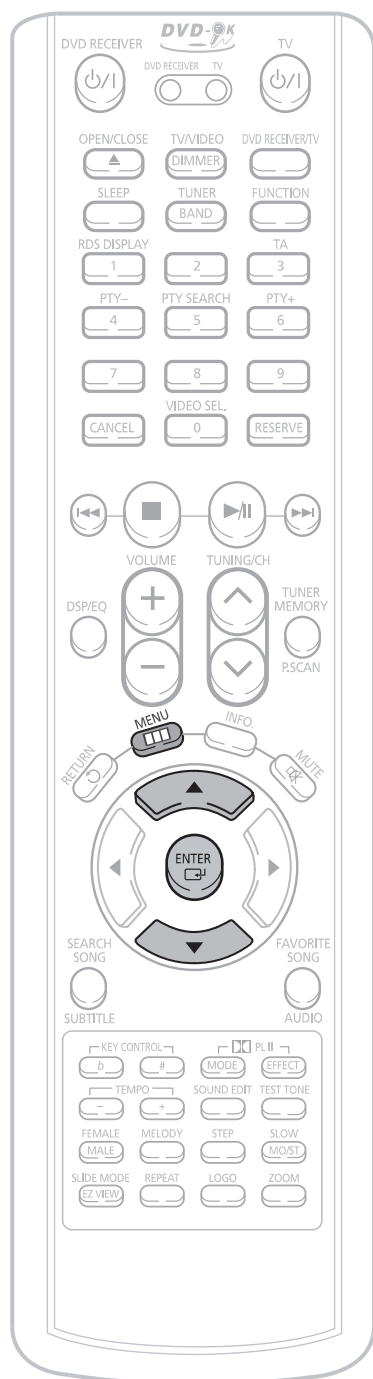

**1** Загрузите диск DVD-OK.

**2** Нажмите кнопку **MENU** (Меню).



**3** Нажимайте кнопки **▲**, **▼**, чтобы переместиться к пункту 'Бэк-вокал'.

**4** Нажмите кнопку **ENTER** (Ввод), чтобы выбрать желаемую опцию для бэк-вокала.

• При нажатиях кнопки последовательно выбираются следующие опции:

ТИХИЙ → СРЕДНИЙ → ГРОМКИЙ → ОТКЛ.



## Примечание

- В зависимости от записанной на диске информации, функция "Бэк-вокал" может не действовать.

# Настройка функции "Фанфары"

Вы можете сделать так, чтобы по окончании вашего пения прозвучали фанфары.

## 1 Загрузите диск DVD-OK.

## 2 Нажмите кнопку MENU (Меню).



## 3 Нажимайте кнопки ▲, ▼, чтобы переместиться к пункту 'Фанфары'.

## 4 Нажмите кнопку ENTER (Ввод), чтобы выбрать желаемую настройку для фанфар.

- При нажатиях кнопки поочередно выбираются следующие варианты: ВКЛ → ВЫКЛ.

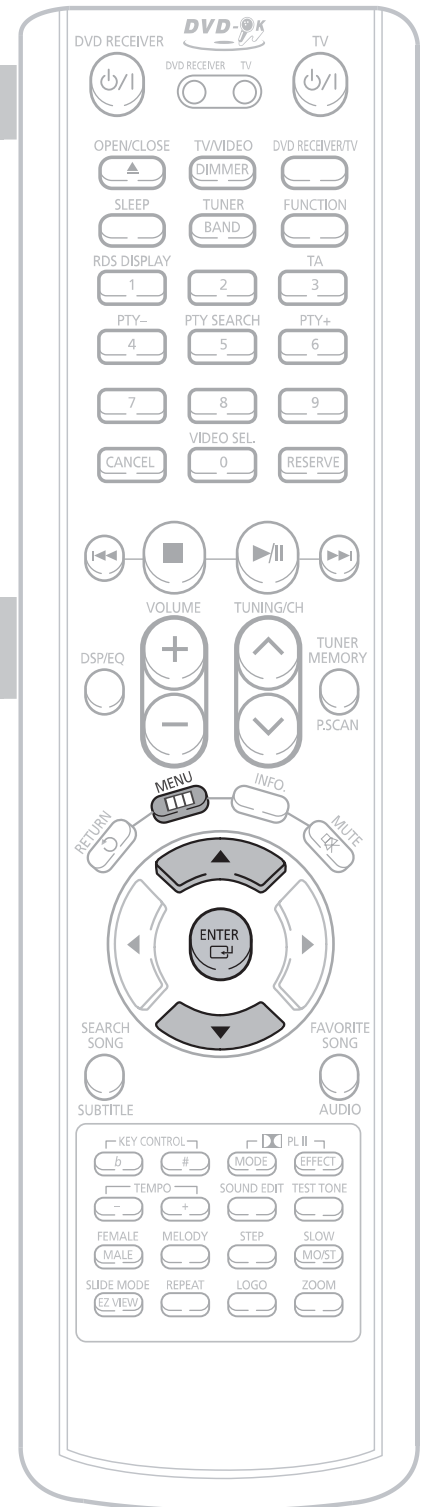

# Настройка оценки

Вы можете заранее установить шкалу, по которой будут выставляться оценки за исполнение.

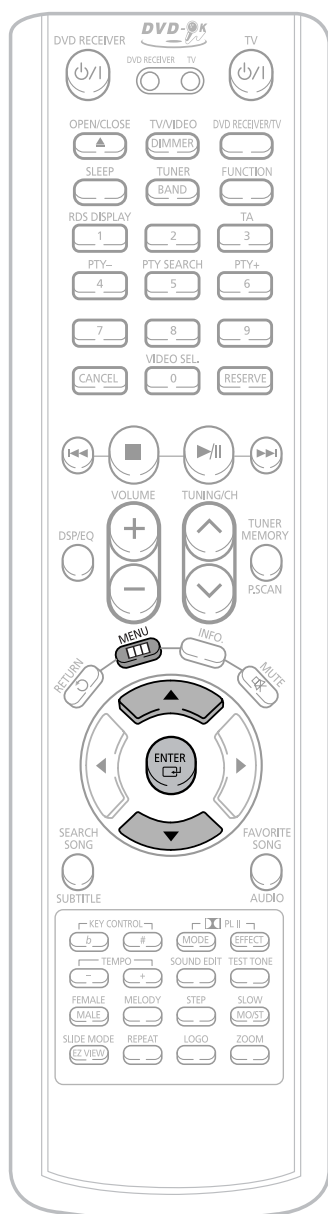

**1** Загрузите диск DVD-OK.

**2** Нажмите кнопку **MENU** (Меню).



**3** Нажимайте кнопки **▲**, **▼**, чтобы переместиться к пункту 'Оценка'.

**4** Нажмите кнопку **ENTER** (Ввод), чтобы выбрать опцию для оценки.

- При нажатиях кнопки последовательно выбираются следующие опции для выставления оценки:

НИЗКИЙ → СРЕДНИЙ → ВЫСОКИЙ → ОТКЛ.



# Установка тени для текста песни

Вы можете сделать так, чтобы слова песни, которые нужно петь в данный момент, выделялись затенением.

## 1 Загрузите диск DVD-OK.

## 2 Нажмите кнопку MENU (Меню).



## 3 Нажимайте кнопки ▲, ▼, чтобы переместиться к пункту 'Тень'.

## 4 Нажмите кнопку ENTER (Ввод), чтобы выбрать желаемую настройку для тени.

- При нажатиях кнопки для выделения слов затенением поочередно выбираются следующие варианты: ВКЛ → ВЫКЛ.

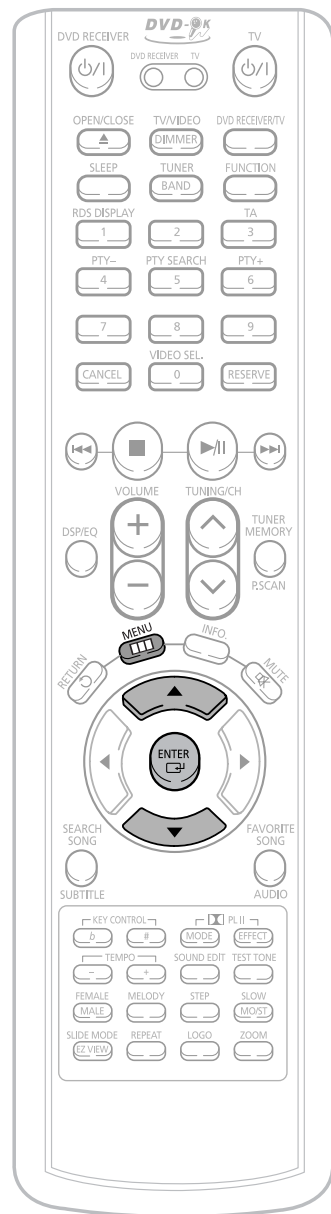

# Прослушивание передач радиостанций

Вы можете прослушивать передачи радиостанций в выбранном диапазоне частот (вещательные радиостанции, работающие в диапазонах AM и FM), настроившись на них либо в режиме автоматической настройки, либо вручную.

## Пульт дистанционного управления

### 1 Нажмите кнопку **TUNER/BAND** (Тюнер/Диапазон).

- При нажатиях кнопки **TUNER/BAND** поочередно выбирается диапазон "FM → AM".

### 2 Настройтесь на нужную станцию.

#### Автоматическая настройка 1

При нажатии кнопок **I<<<**, **>>>** выбирается предустановленная станция.

#### Автоматическая настройка 2

Нажмите и удерживайте кнопку **TUNING/CH** (Настройка/Канал) для автоматического поиска станций в эфире.

#### Ручная настройка

Коротко нажимайте кнопку **TUNING/CH** для ступенчатой настройки частоты вверх или вниз по диапазону.

## Основной блок

### 1 Нажимайте кнопку **Function** (Функция) для выбора желаемого диапазона (FM, AM).

### 2 Выберите вещающую радиостанцию.

#### Автоматическая настройка 1

Нажимайте кнопку **СТОП** (■), чтобы выбрать режим **PRESET** (Предустановленные станции), затем нажимайте кнопку **I<<<** или **>>>** для выбора предустановленной станции.

#### Автоматическая настройка 2

Нажимайте кнопку **СТОП** (■), чтобы выбрать режим **MANUAL** (Ручная настройка), затем нажмите и удерживайте кнопку **I<<<** или **>>>** для автоматического поиска станций в эфире.

#### Ручная настройка

Нажимайте кнопку **СТОП** (■), чтобы выбрать режим **MANUAL** (Ручная настройка), затем кратковременно нажимайте кнопку **I<<<** или **>>>** для настройки частоты вверх или вниз по диапазону.

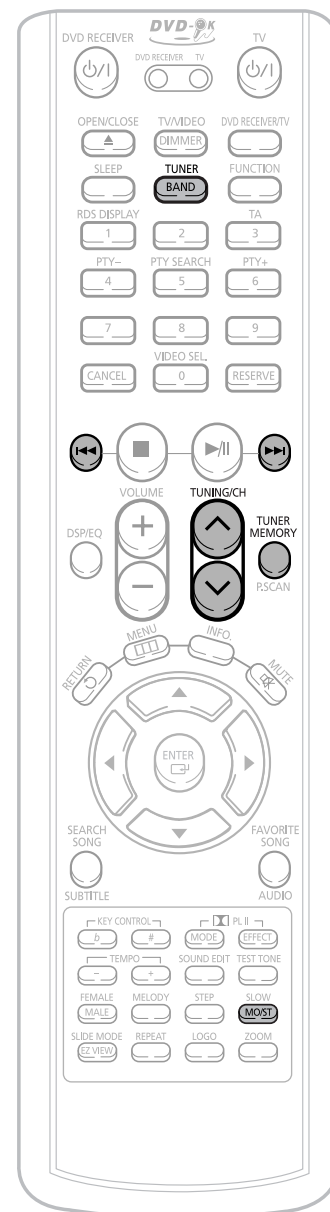

Нажмите кнопку **MO/ST** (Моно/Сtereo) для выбора прослушивания в монофоническом или стереофоническом режиме (Эта кнопка действует только при прослушивании в диапазоне FM).

- При нажатиях кнопки **MO/ST** поочередно выбирается режим "СТЕРЕО" или "МОНО".
- В зонах с плохим качеством приема выбирайте режим "МОНО" для обеспечения более чистого приема и снижения уровня помех.

# Предварительная настройка на радиостанции

Вы можете хранить в памяти системы настройку максимум на:

- ♦ 15 радиостанций в диапазоне FM
- ♦ 15 радиостанций в диапазоне AM
- FM.....Частотная модуляция
- AM.....Средние волны

Пример: Настройка на FM-станцию с частотой 89,1 МГц и занесение настройки в память системы

**1** Нажмите кнопку **TUNER/BAND** (Тюнер/Диапазон) и выберите диапазон FM.

- При нажатиях кнопки поочередно выбирается диапазон "FM → AM".



**2** Нажимайте кнопки **TUNING/CH** (Настройка/Канал), чтобы выбрать частоту "89.10".

- О том, как настроиться на радиостанцию в автоматическом или ручном режиме см. п. 2 на стр. 77.



**3** Нажмите кнопку **TUNER MEMORY** (Память тюнера).

- На дисплее основного блока начинает мигать индикатор "PRGM" (Программа).



**4** Нажимайте кнопки **I<<<** и **>>>I** для выбора номера предустановки.

- Вы можете выбрать номер от 1 до 15.



**5** Вновь нажмите кнопку **TUNER MEMORY** для занесения настройки в память.

- Нажмите кнопку **TUNER MEMORY** прежде, чем на дисплее погаснет индикатор 'PRGM'.
- Индикатор 'PRGM' пропадает с дисплея, настройка на станцию занесена в память системы.



**6** Для занесения в память настройки на другую станцию, повторите Шаги со 2 по 5.

## Примечание

- В памяти системы можно сохранить настройки максимум на 15 радиостанций (всего 30: 15FM, 15AM). Если вы сохраните настройки на более, чем 15 радиостанций, удаляется настройка на самую старую ранее настроенную станцию и на ее месте сохраняется настройка на новую радиостанцию.

Чтобы настроиться на предустановленную станцию, нажимайте кнопки **I<<<**, **>>>I** на пульте дистанционного управления, чтобы выбрать канал.



# О вещании с использованием системы RDS

## Использование системы RDS (система радиопередачи данных) при приеме радиостанций в диапазоне FM

Система RDS позволяет вещающим в диапазоне FM-радиостанциям наряду с обычным сигналом передавать дополнительный сигнал. Например, радиостанция передает свое название, а также тип передаваемой программы, например, спортивный репортаж, музыка, и т.п.

Если приемник настроен на радиостанцию, передающую информацию RDS, на дисплее загорается индикатор RDS.

### • Описание функции RDS

- 1. PTY (Индикация типа программы):** Показывает на дисплее тип передаваемой в данный момент программы.
- 2. PS NAME (Название станции):** Показывает название передающей радиостанции, состоящее максимум из 8 символов.
- 3. RT (Радио текст):** Показывает передаваемый радиостанцией текст, состоящий максимум из 64 символов (если он передается).
- 4. CT (Текущее время):** Декодирует передаваемые на частоте FM сигналы точного времени.
  - Некоторые станции могут не передавать информацию PTY, RT или CT, в таком случае эта информация не будет показана.
- 5. TA (Сообщение о ситуации на дорогах):** Мигание этого символа означает, что в данный момент передается сообщение о ситуации на дорогах.

### Примечание

- Если радиостанция не передает сигнал RDS надлежащим образом или если мощность сигнала RDS низкая, функция RDS может работать неверно.

## Какую информацию передают сигналы в системе RDS?

Передаваемые станцией сигналы RDS вы можете увидеть на дисплее.

### Чтобы вывести на дисплей сигналы RDS

При прослушивании станции в диапазоне FM, нажмите кнопку RDS DISPLAY (Показ RDS).

При последовательных нажатиях кнопки информация RDS меняется следующим образом:

► PS NAME ► RT ► CT ► Frequency

**PS (Название станции):** В процессе поиска на дисплее появляется сообщение "PS", а затем название передающей станции. Если станция не посылает такой информации, появляется сообщение "NO PS".

**RT (Радио текст):** В процессе поиска на дисплее появляется сообщение "RT", а затем появляются текстовые сообщения, передаваемые станцией. Если станция не посылает такого сигнала, появляется сообщение "NO RT".

**Frequency (Частота):** Частота вещания станции (информация RDS не передается)

### Символы, появляющиеся на дисплее

Когда на дисплей выводятся сообщения PS или RT, буквы которыми они отображаются, имеют следующие особенности:

- На дисплее не различаются буквы в верхнем и в нижнем регистре, все сообщения выводятся с помощью букв верхнего регистра (заглавных).
- Дисплей не может показывать надстрочные знаки над буквами; например, буквой "A" может обозначаться целый ряд похожих букв: Å, Ä, Å, Å или Ä.

### Примечание

- Если поиск завершается сразу, сообщения "PS" и "RT" не выводятся на дисплей.

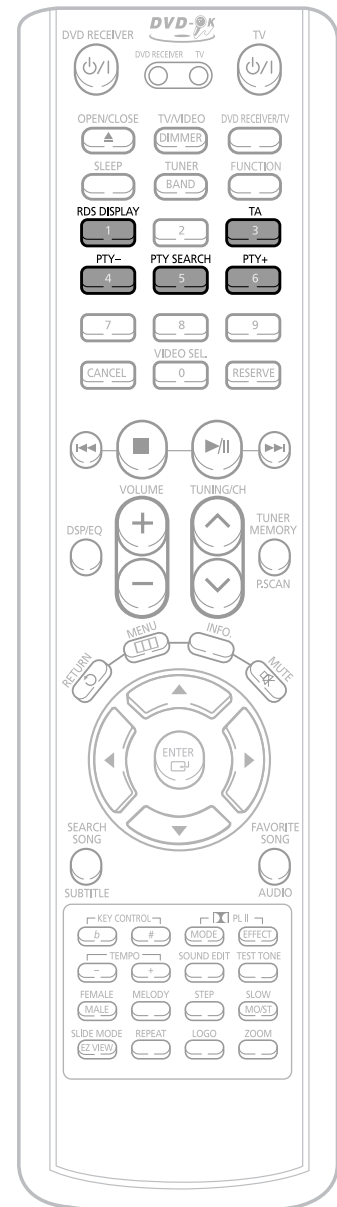

## PTY (индикация типа программы) и функция PTY-SEARCH (поиск нужного типа программы)

Одно из преимуществ службы RDS состоит в том, что вы можете найти определенный тип программы, передаваемый предварительно настроенными радиостанциями, задав код PTY.

### Поиск программы нужного типа с помощью кодов PTY

#### Прежде, чем начать, помните...

- Поиск нужного типа программ применим только к станциям, настройка на которые занесена в память системы.
- Чтобы в любой момент остановить поиск, нажмите кнопку PTY SEARCH.
- Время на выполнение приведенных ниже шагов ограничено. Если поиск был отменен до завершения, начните заново с Шага 1.
- Нажимая кнопки на пульте дистанционного управления, убедитесь, что вы выбрали прослушивание передач в диапазоне FM с помощью кнопки на пульте дистанционного управления.

- 1 Во время прослушивания передачи в диапазоне FM нажмите кнопку PTY SEARCH.
- 2 Нажимайте кнопку PTY- или PTY+ (поиск нужного типа программ вверх или вниз), пока на дисплее не появится код нужного типа программы.
  - На дисплей выводятся коды типа программ, перечисленные в таблице справа.
- 3 Пока дисплей еще показывает код типа программы, выбранный в предыдущем шаге, вновь нажмите кнопку PTY SEARCH.
  - Система ищет среди передач 15 станций, настройка на которые занесена в ее память, передачу нужного типа, найдя такую передачу, она останавливается и настраивается на станцию.

Сообщение на дисплее	Тип программы
<b>NEWS</b>	<ul style="list-style-type: none"> <li>• Новости, включая комментарии и репортажи</li> </ul>
<b>AFFAIRS</b>	<ul style="list-style-type: none"> <li>• Отдельные вопросы, включая происшествия, документальные передачи, дискуссии и анализ</li> </ul>
<b>INFO</b>	<ul style="list-style-type: none"> <li>• Информационные передачи, включая информацию с биржи, статистику и прогнозы, потребительскую информацию, медицинскую информацию, и т.д.</li> </ul>
<b>SPORT</b>	<ul style="list-style-type: none"> <li>• Спорт</li> </ul>
<b>EDUCATE</b>	<ul style="list-style-type: none"> <li>• Образование</li> </ul>
<b>DRAMA</b>	<ul style="list-style-type: none"> <li>• Радио спектакли, радио сериалы, и т.д.</li> </ul>
<b>CULTURE</b>	<ul style="list-style-type: none"> <li>• Национальная и международная культура, включая проблемы религии, социальные науки, языкознание, театр, и т.д.</li> </ul>
<b>SCIENCE</b>	<ul style="list-style-type: none"> <li>• Естественные науки и технологии</li> </ul>
<b>VARIED</b>	<ul style="list-style-type: none"> <li>• Разговорные программы, развлекательные программы (викторины, игры), интервью, комедийные и сатирические постановки, и т.д.</li> </ul>
<b>POP M</b>	<ul style="list-style-type: none"> <li>• Поп-музыка</li> </ul>
<b>ROCK M</b>	<ul style="list-style-type: none"> <li>• Рок-музыка</li> </ul>
<b>M.O.R.M.</b>	<ul style="list-style-type: none"> <li>• Современная легкая музыка</li> </ul>
<b>LIGHT M</b>	<ul style="list-style-type: none"> <li>• Популярная классическая музыка. Классическая музыка, инструментальная или хоровая музыка.</li> </ul>
<b>CLASSICS</b>	<ul style="list-style-type: none"> <li>• Серьезная классическая музыка. Оркестровая и симфоническая музыка, камерная и оперная музыка.</li> </ul>
<b>OTHER M</b>	<ul style="list-style-type: none"> <li>• Другая музыка. Джаз, ритм-энд-блюз, кантри.</li> </ul>
<b>WEATHER</b>	<ul style="list-style-type: none"> <li>• Погода</li> </ul>
<b>FINANCE</b>	<ul style="list-style-type: none"> <li>• Финансовая информация</li> </ul>
<b>CHILDREN</b>	<ul style="list-style-type: none"> <li>• Программы для детей</li> </ul>
<b>SOCIAL A</b>	<ul style="list-style-type: none"> <li>• Программы, посвященные социальным вопросам</li> </ul>
<b>RELIGION</b>	<ul style="list-style-type: none"> <li>• Религиозные программы</li> </ul>
<b>PHONE IN</b>	<ul style="list-style-type: none"> <li>• Программы, где радиослушатели звонят в студию</li> </ul>
<b>TRAVEL</b>	<ul style="list-style-type: none"> <li>• Путешествия</li> </ul>
<b>LEISURE</b>	<ul style="list-style-type: none"> <li>• Развлекательные программы</li> </ul>
<b>JAZZ</b>	<ul style="list-style-type: none"> <li>• Джазовая музыка</li> </ul>
<b>COUNTRY</b>	<ul style="list-style-type: none"> <li>• Музыка кантри</li> </ul>
<b>NATION M</b>	<ul style="list-style-type: none"> <li>• Музыка народов мира</li> </ul>
<b>OLDIES</b>	<ul style="list-style-type: none"> <li>• Музыка прошлых лет</li> </ul>
<b>FOLK M</b>	<ul style="list-style-type: none"> <li>• Народная музыка</li> </ul>
<b>DOCUMENT</b>	<ul style="list-style-type: none"> <li>• Документальные программы</li> </ul>

## Дополнительные возможности

### Таймер "Сон"

Вы можете установить время до автоматического выключения системы.

Нажмите кнопку **SLEEP** (Сон).

- На дисплее появится сообщение "SLEEP" (Сон). При последовательных нажатиях кнопки установленное время меняется следующим образом: 10 → 20 → 30 → 60 → 90 → 120 → 150 → OFF (Выкл.).



Для проверки установленного времени нажмите кнопку **SLEEP**.

- На дисплее появится время, оставшееся до автоматического выключения системы.
- Если вы нажмете кнопку опять, заданное время изменяется, начиная с последнего заданного времени.

Для отмены действия таймера "Сон" нажимайте кнопку **SLEEP**, пока на дисплее не появится сообщение OFF (Выкл.).

### Регулировка яркости дисплея

Вы можете отрегулировать яркость дисплея на основной блоке так, чтобы его свечение не мешало вам смотреть кинофильм.

Нажмите кнопку **DIMMER** (Регулировка яркости дисплея).

- При нажатиях кнопки яркость дисплея меняется следующим образом: ПРИГЛУШЕННЫЙ → ЯРКИЙ.

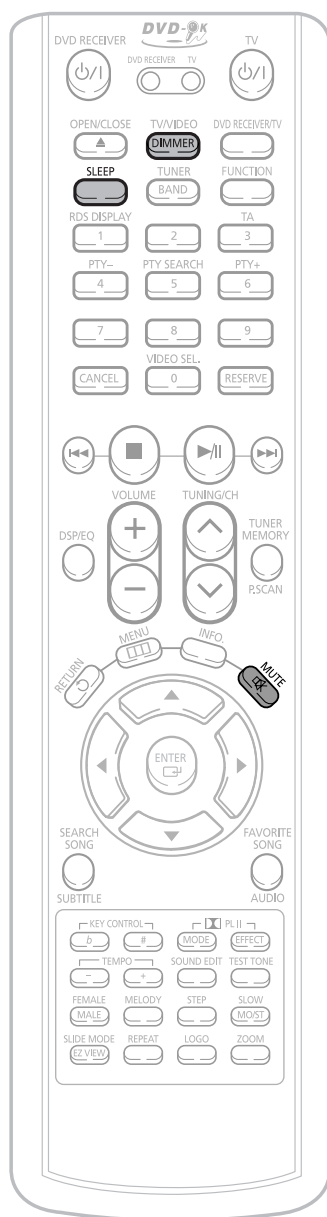

## Временное отключение звука

Эта функция полезна, если вам нужно ответить на звонок в дверь или на телефонный звонок.

Нажмите кнопку **MUTE** (Временное отключение звука).

- На дисплее начнет мигать сообщение 'MUTE' (Временное отключение звука).
- Чтобы вновь появился звук (с той же громкостью), снова нажмите кнопку **MUTE** или кнопки **VOLUME** (Громкость).

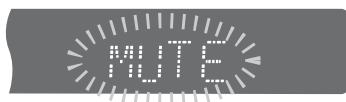

## Использование наушников

Пользуйтесь наушниками (приобретаются отдельно) для того, чтобы не беспокоить окружающих.

Для индивидуального прослушивания подсоедините наушники к гнезду PHONES (Наушники).

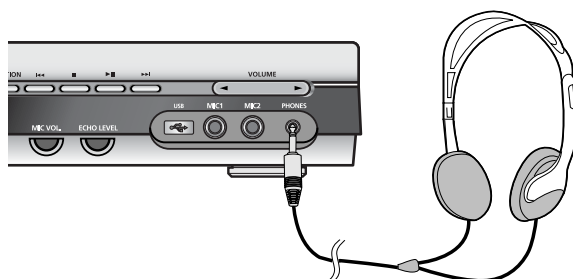

### Внимание

- Чтобы не повредить слух, не устанавливайте слишком большую громкость звука в наушниках.

# Управление телевизором с помощью пульта дистанционного управления системы

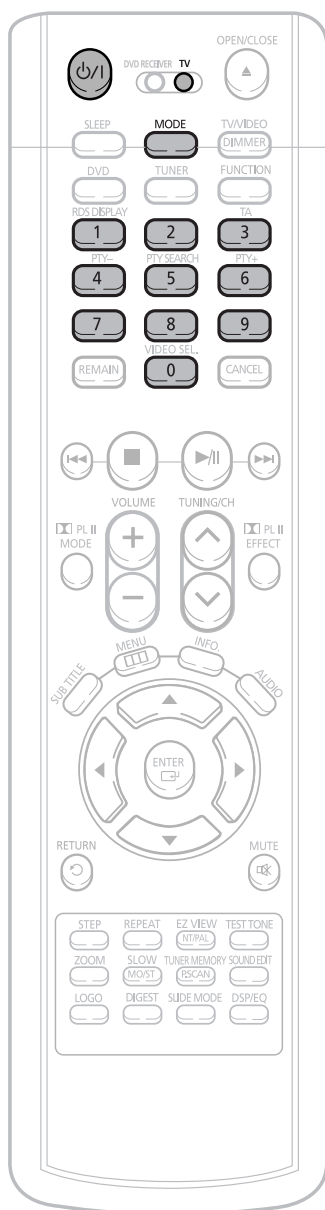

## Управление телевизором с помощью пульта дистанционного управления

- 1 Нажимайте кнопку **DVD RECEIVER/TV** (DVD-ресивер/Телевизор), пока индикатор TV (Телевизор) на пульте дистанционного управления не начнет мигать.



- 2 Нажмите кнопку **ПИТАНИЕ**, чтобы включить телевизор.

- 3 Направьте пульт дистанционного управления на телевизор.

- 4 Удерживая на пульте нажатой кнопку **ПИТАНИЕ**, введите код, соответствующий марке вашего телевизора.

- Если введенный код соответствует вашему телевизору, телевизор выключится.
- Если в таблице для марки вашего телевизора имеется более одного кода, вводите их по очереди, чтобы определить подходящий код.

### Пример: Для телевизора Samsung

Удерживая нажатой кнопку **ПИТАНИЕ**, вводите с помощью кнопок с цифрами коды 00, 01, 02, 03, 04 и 05.

- 5 Направьте пульт дистанционного управления на телевизор и нажмите кнопку **ПИТАНИЕ**. Если телевизор выключился или включился, настройка пульта на управление телевизором закончена.

- Вы можете использовать кнопки **ВКЛЮЧЕНИЯ ТЕЛЕВИЗОРА**, **РЕГУЛИРОВКИ ГРОМКОСТИ**, **ПЕРЕКЛЮЧЕНИЯ КАНАЛОВ** и кнопки с цифрами (0~9).

### Примечание

- Пульт дистанционного управления может не работать с телевизорами некоторых марок. Кроме того, возможность выполнения некоторых действий может зависеть от марки вашего телевизора.
- Если вы не установили для пульта дистанционного управления код вашей марки телевизора, в пульте дистанционного управления будет по умолчанию использоваться код для телевизоров Samsung.



## Список кодов для различных марок телевизоров

№	Марка телевизора	Код	№	Марка телевизора	Код
1	SAMSUNG	00 (Исходное значение), 01, 02, 03, 04, 05, 73	30	BRANDT	41
2	ANAM	06~11, 59	31	FERGUSON	41
3	DAEWOO	12~18, 20, 21	32	PIONEER	41, 48, 74
4	LG	05, 20, 21, 22, 53	33	TELEAVA	41
5	HITACHI	23, 40, 41, 49	34	FINLUX	05, 42, 47
6	JVC	24, 55	35	FISHER	31
7	SHARP	27, 33, 34, 35, 54	36	AKAI	31
8	SONY	27, 36	37	YOKO	05
9	TOSHIBA	27, 37, 42, 43, 44, 46	38	PHONOLA	05, 45, 47
10	SANYO	27, 30, 31, 32	39	RADIOLA	05, 45
11	MITSUBISHI	05, 27, 28	40	SCHNEIDER	05
12	MATSUSHITA	09, 26	41	NEWSAN	58
13	TELEFUNKEN	41, 49, 51, 57	42	CONTINENTAL EDISON	49
14	RCA	29, 61	43	SALORA	48
15	PANASONIC	07, 48, 49, 50	44	SELECO	48
16	SABA	40, 41, 47, 48, 49	45	NOKIA	48
17	PHILIPS	05, 45, 47, 64, 65, 66, 67, 68, 69	46	REX	48
18	GRUNDIG	39, 42, 46, 70, 71, 72	47	MIVAR	46
19	ZENITH	38	48	IMPERIAL	46
20	MIVAL	52	49	CGE	46
21	NOBLEX	56	50	BANG & OLUFSEN	47
22	EMERSON	19	51	BRIONVEGA	47
23	MAGNAVOX	25	52	FORMENTI	47
24	LOEWE	05, 60	53	METZ	47
25	THOMSON	40, 41, 49, 62, 63	54	WEGA	47
26	NORDMENDE	40, 41, 49	55	RADIOMARELLI	47
27	LOEWE OPTA	36, 47, 05	56	SINGER	47
28	BLAUPUNKT	39	57	SINUDYNE	47
29	SIEMENS	39			

## Прежде, чем обращаться в сервисный центр

Если ваша система не работает должным образом, обратитесь к приведенной ниже таблице. Если возникшая у вас проблема не указана в таблице или если приведенные в таблице инструкции не помогли, выключите систему, отсоедините ее сетевой шнур от розетки и обратитесь к ближайшему авторизованному дилеру или в сервисный центр компании Samsung Electronics.

Проблема	Проверка/устранение проблемы
Лоток для диска не открывается.	<ul style="list-style-type: none"> <li>• Надежно ли вставлена вилка сетевого шнура в розетку?</li> <li>• Выключите систему, а затем вновь включите ее.</li> </ul>
Диск не воспроизводится.	<ul style="list-style-type: none"> <li>• Проверьте региональный код DVD-диска. Может оказаться невозможным воспроизведение DVD-дисков, купленных за границей.</li> <li>• Этот проигрыватель не может воспроизводить диски типа CD-ROM и DVD-ROM.</li> <li>• Проверьте возрастную категорию (рейтинг) DVD-диска.</li> </ul>
Воспроизведение не начинается сразу же после того, как вы нажали кнопку Воспроизведение/Пауза.	<ul style="list-style-type: none"> <li>• Проверьте, нет ли на диске царапин и не деформирован ли он.</li> <li>• Протрите диск, чтобы удалить с него загрязнения.</li> </ul>
Звук не воспроизводится.	<ul style="list-style-type: none"> <li>• Звук не слышен в режимах ускоренного, замедленного и покадрового воспроизведения.</li> <li>• Правильно ли подсоединены громкоговорители? Правильно ли выполнена настройка конфигурации громкоговорителей вашей акустической системы?</li> <li>• Нет ли на диске серьезных повреждений?</li> </ul>
Звук слышен лишь из нескольких громкоговорителей, а не из всех шести.	<ul style="list-style-type: none"> <li>• При прослушивании компакт-дисков и передач радиостанций, звук воспроизводится только через фронтальные громкоговорители (Левый и Правый). Чтобы задействовать все шесть громкоговорителей, выберите режим "PRO LOGIC II", нажав на пульте дистанционного управления кнопку  PL II (Dolby Pro Logic II).</li> <li>• Проверьте, совместим ли воспроизводимый DVD-диск с 5.1-канальной системой.</li> <li>• Если в экранном меню настроек звучания вы установили для параметров C (Центральный громкоговоритель), SL (Левый тыловой громкоговоритель) и SR (Правый тыловой громкоговоритель) значение NONE (Нет), то звук через соответствующие громкоговорители воспроизводиться не будет. Установите для них значение SMALL (Малый).</li> </ul>
Изображение не появляется; звук не воспроизводится или лоток с диском вновь открывается через 2-5 секунд.	<ul style="list-style-type: none"> <li>• Не переместили ли вы проигрыватель из холодного места в теплое? Если внутри проигрывателя произошла конденсация влаги, выньте диск из лотка и дайте проигрывателю постоять от 1 до 2 часов с включенным питанием (вы вновь сможете пользоваться проигрывателем после того, как сконденсировавшаяся влага испарится).</li> </ul>
Не воспроизводится 5.1-канальный звук системы Dolby Digital.	<ul style="list-style-type: none"> <li>• Есть ли на воспроизводимом диске маркировка "Dolby Digital 5.1CH"? 5.1-канальный окружающий звук воспроизводится только в том случае, если он записан на диске.</li> <li>• Установлено ли в меню для параметров звука значение Dolby Digital 5.1CH?</li> </ul>

Проблема	Проверка/устранение проблемы
<ul style="list-style-type: none"> <li>• Диск вращается, но изображение не появляется.</li> <li>• На изображении видны помехи и оно имеет плохое качество.</li> </ul>	<ul style="list-style-type: none"> <li>• Включен ли ваш телевизор?</li> <li>• Правильно ли подсоединены кабели для видеосигнала?</li> <li>• Нет ли на диске грязи и не поврежден ли он?</li> <li>• Может оказаться невозможно воспроизвести некоторые диски из-за плохого качества их изготовления.</li> </ul>
<p><b>Пульт дистанционного управления не работает.</b></p>	<ul style="list-style-type: none"> <li>• Пользуетесь ли вы пультом дистанционного управления на допустимом расстоянии от приемника сигналов дистанционного управления и под допустимым углом к нему?</li> <li>• Не разрядились ли батареи в пульте дистанционного управления?</li> </ul>
<p><b>Функции выбора языка звукового сопровождения или субтитров не работают.</b></p>	<ul style="list-style-type: none"> <li>• Функции выбора языка звукового сопровождения и субтитров не работают в случае, если на DVD-диске не записаны звуковое сопровождение и субтитры на нескольких языках. На разных дисках эти функции могут работать по-разному.</li> </ul>
<p><b>Меню диска не появляется на экране при нажатии кнопки Menu (Меню).</b></p>	<ul style="list-style-type: none"> <li>• Имеется ли меню на этом диске?</li> </ul>
<p><b>Невозможно изменить формат кадра воспроизводимого изображения.</b></p>	<ul style="list-style-type: none"> <li>• Вы можете просматривать DVD-диски, на которых изображение записано с форматом кадра 16:9, в режимах 16:9 WIDE, 4:3 LETTER BOX или 4:3 PAN-SCAN, но диски, на которых изображение записано с форматом кадра 4:3, могут просматриваться только с форматом кадра 4:3. Посмотрите информацию о диске на его коробке, и затем выберите подходящий формат кадра.</li> </ul>
<p><b>Вы не можете настроиться на желаемую радиостанцию.</b></p>	<ul style="list-style-type: none"> <li>• Правильно ли подсоединена антенна?</li> <li>• Если входной сигнал от комнатной антенны слабый, установите наружную FM-антенну в месте, где обеспечивается хорошее качество приема.</li> </ul>
<ul style="list-style-type: none"> <li>• Система работает неправильно (Пример: система совсем не работает или слышен странный шум.)</li> <li>• DVD-проигрыватель работает неправильно.</li> </ul>	<ul style="list-style-type: none"> <li>• Выключите питание системы, нажмите кнопку  на основном блоке и удерживайте ее нажатой более 5 секунд.</li> </ul> <p>При установке в исходное состояние стираются все сделанные вами настройки. Не пользуйтесь этой функцией без необходимости.</p>
<p><b>Вы забыли пароль для установки возрастной категории.</b></p>	<ul style="list-style-type: none"> <li>• Когда в проигрыватель не загружен диск и на дисплее основного блока  показывается сообщение "NO DISC" (Нет диска), нажмите кнопку  на основном блоке и удерживайте ее нажатой более 5 секунд. На дисплее появится сообщение "INITIALIZE", и все настройки системы (включая пароль) вернуться в установленные на заводе-изготовителе исходные состояния.</li> <li>• Нажмите кнопку ПИТАНИЕ.</li> </ul> <p><b>При установке в исходное состояние стираются все сделанные вами настройки.</b> <b>Не пользуйтесь этой функцией без необходимости.</b></p>



## Как хранить диски и обращаться с ними

Небольшие царапины на диске могут ухудшить качество звука и изображения или привести к сбоям при воспроизведении. Обращайтесь с дисками осторожно, чтобы не поцарапать их.

### Как держать диск

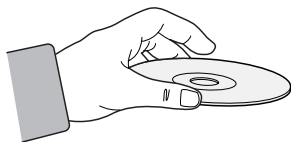

Не прикасайтесь к поверхности диска, с которой производится считывание сигнала. Всегда держите диски за края, чтобы не оставлять отпечатки пальцев на блестящей поверхности. Не приклеивайте на диски бумагу или липкую ленту.

### Хранение дисков

Не храните диски там, где на них будет падать прямой солнечный свет.

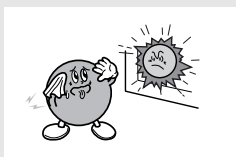

Храните их в прохладном, хорошо вентилируемом месте.

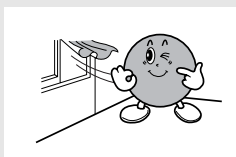

Держите их в чистой защитной коробочке. Храните в вертикальном положении.

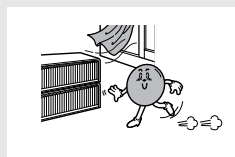

#### Внимание

- Берегите диски от загрязнения.
- Не загружайте в лоток треснувшие диски или диски с глубокими царапинами.

### Уход за дисками и их хранение



Если на диске имеются отпечатки пальцев или грязь, почистите диск слабым раствором мягкого моющего средства в воде и протрите мягкой сухой салфеткой.

- При чистке осторожно протирайте диск в направлении от центра диска к краям.

#### Примечание

- Если теплый воздух вступает в контакт с холодными деталями внутри проигрывателя, может произойти конденсация влаги. Когда внутри проигрывателя произошла конденсация влаги, он может не работать надлежащим образом. Если это произойдет, выньте диск из лотка и дайте проигрывателю постоять от 1 до 2 часов с включенным питанием.

## Список кодов языков

Введите соответствующий код языка для исходных настроек языка звукового сопровождения диска, субтитров диска и/или меню диска (см. стр. 39).

Код	Язык	Код	Язык	Код	Язык	Код	Язык
1027	Афарский	1181	Фризский	1334	Латвийский	1506	Словенский
1028	Абхазский	1183	Ирландский	1345	Малагасийский	1507	Самоа
1032	Африкаанс	1186	Шотландский	1347	Маорийский	1508	Шона
1039	Амхарский	1194	Галисийский	1349	Македонский	1509	Сомалийский
1044	Арабский	1196	Гуарани	1350	Малаялам	1511	Албанский
1045	Ассамский	1203	Гуджаратский	1352	Монгольский	1512	Сербский
1051	Аймара	1209	Хауса	1353	Молдавский	1513	Сисва
1052	Азербайджанский	1217	Хинди	1356	Маратхи	1514	Сесото
1053	Башкирский	1226	Хорватский	1357	Малайский	1515	Суданский
1057	Белорусский	1229	Венгерский	1358	Мальтийский	1516	Шведский
1059	Болгарский	1233	Армянский	1363	Бирманский	1517	Суахили
1060	Бихарский	1235	Интерлингва	1365	Науру	1521	Тамильский
1069	Бислама	1239	Интерлингве	1369	Непальский	1525	Телугу
1066	Бенгальский; Бангла	1245	Инуиак	1376	Голландский	1527	Таджикский
1067	Тибетский	1248	Индонезийский	1379	Норвежский	1528	Тайский
1070	Бретонский	1253	Исландский	1393	Окситанский	1529	Тигринья
1079	Каталонский	1254	Итальянский	1403	(Афан) Оромо	1531	Туркменский
1093	Корсиканский	1257	Иврит	1408	Ория	1532	Тагальский
1097	Чешский	1261	Японский	1417	Пенджаби	1534	Сетсвана
1103	Валлийский	1269	Идиш	1428	Польский	1535	Тонга
1105	Датский	1283	Яванский	1435	Пушту	1538	Турецкий
1109	Немецкий	1287	Грузинский	1436	Португальский	1539	Цонга
1130	Бутанский	1297	Казахский	1463	Кечуа	1540	Татарский
1142	Греческий	1298	Гренландский	1481	Ретороманский	1543	Тви
1144	Английский	1299	Камбоджийский	1482	Кирунди	1557	Украинский
1145	Эсперанто	1300	Каннада	1483	Румынский	1564	Урду
1149	Испанский	1301	Корейский	1489	Русский	1572	Узбекский
1150	Эстонский	1305	Кашмирский	1491	Киньярванда	1581	Вьетнамский
1151	Баскский	1307	Курдский	1495	Санскрит	1587	Волапук
1157	Персидский	1311	Киргизский	1498	Синдхи	1613	Волоф
1165	Финский	1313	Латинский	1501	Санго	1632	Кхоса
1166	Фиджийский	1326	Лингала	1502	Сербохорватский	1665	Йоруба
1171	Фарерский	1327	Лаосский	1503	Сингальский	1684	Китайский
1174	Французский	1332	Литовский	1505	Словацкий	1697	Зулусский

# Семейство устройств, для которых поддерживается функция USB-хост

## Цифровые фотокамеры

Изделие	Компания	Тип
PowerShot A70	Canon	Цифровая фотокамера
A90	Canon	Цифровая фотокамера
IXY40	Canon	Цифровая фотокамера
IXY50	Canon	Цифровая фотокамера
A90	Canon	Цифровая фотокамера
A95	Canon	Цифровая фотокамера
G6	Canon	Цифровая фотокамера
S60	Canon	Цифровая фотокамера
Exilom Z-40	Casio	Цифровая фотокамера
QV-R51	Casio	Цифровая фотокамера
Finepix-A340	Fuji	Цифровая фотокамера
Finepix-F810	Fuji	Цифровая фотокамера
Finepix-F610	Fuji	Цифровая фотокамера
Finepix-f450	Fuji	Цифровая фотокамера
Finepix S7000	Fuji	Цифровая фотокамера
Finepix A310	Fuji	Цифровая фотокамера
Easy Save CX-4300	Kodak	Цифровая фотокамера
KD-310Z	Konica	Цифровая фотокамера
Finecam SL300R	Kyocera	Цифровая фотокамера
Finecam SL400R	Kyocera	Цифровая фотокамера
Finecam S5R	Kyocera	Цифровая фотокамера
Finecam Xt	Kyocera	Цифровая фотокамера
Dimage-Z1	Minolta	Цифровая фотокамера
Dimage Z1	Minolta	Цифровая фотокамера
Dimage X21	Minolta	Цифровая фотокамера
Coolpix4200	NIKON	Цифровая фотокамера
Coolpix4300	NIKON	Цифровая фотокамера
Coolpix 2200	Nikon	Цифровая фотокамера
Coolpix 3500	Nikon	Цифровая фотокамера
Coolpix 3700	Nikon	Цифровая фотокамера
Coolpix 4100	Nikon	Цифровая фотокамера
Coolpix 5200	Nikon	Цифровая фотокамера
stylus 410 digital	Olympus	Цифровая фотокамера
300-digital	Olympus	Цифровая фотокамера
u300	Olympus	Цифровая фотокамера
X-350	Olympus	Цифровая фотокамера
C-760	Olympus	Цифровая фотокамера
C-5060	Olympus	Цифровая фотокамера
X1	Olympus	Цифровая фотокамера
u-mini	Olympus	Цифровая фотокамера
Lumix-FZ20	Panasonic	Цифровая фотокамера
DMC-FX7GD	Panasonic	Цифровая фотокамера

Изделие	Компания	Тип
Lumix LC33	Panasonic	Цифровая фотокамера
LUMIX DMC-F1	Panasonic	Цифровая фотокамера
Optio-S40	Pentax	Цифровая фотокамера
Optio-S50	Pentax	Цифровая фотокамера
Optio 33LF	Pentax	Цифровая фотокамера
Optio 33L	Pentax	Цифровая фотокамера
Optio X	Pentax	Цифровая фотокамера
S50e	Pentax	Цифровая фотокамера
Optio MX	Pentax	Цифровая фотокамера
Digimax-420	Samsung	Цифровая фотокамера
Digimax-400	Samsung	Цифровая фотокамера
Kenox UX4	Samsung	Цифровая фотокамера
VPC-AZ1	Sanyo	Цифровая фотокамера
Не распознаются ПК		
DSC-F828	Sony	Цифровая фотокамера
DSC-P73	Sony	Цифровая фотокамера
DSC-T1	Sony	Цифровая фотокамера
DSC-F88	Sony	Цифровая фотокамера
DSC-M1	Sony	Цифровая фотокамера
DSC-W1	Sony	Цифровая фотокамера
DSC-T3	Sony	Цифровая фотокамера
Sora PDR-T30	Toshiba	Цифровая фотокамера
Coolpix 5900	Nikon	Цифровая фотокамера
Coolpix S1	Nikon	Цифровая фотокамера
Coolpix 7600	Nikon	Цифровая фотокамера
DMC-FX7	Panasonic	Цифровая фотокамера
DMC-LS1	Panasonic	Цифровая фотокамера
DMC-LZ2	Panasonic	Цифровая фотокамера
IXY-Digital600	Canon	Цифровая фотокамера
S5i	Pentax	Цифровая фотокамера
Dimage Xt	Minolta	Цифровая фотокамера
AZ-1	Olympus	Цифровая фотокамера
DSC-W5	Sony	Цифровая фотокамера

## Накопители USB на флэш-памяти

Изделие	Компания	Тип
Cruzer Micro	SanDisk	Накопитель USB на флэш-памяти USB2.0 128 МБ
Cruzer Mini	SanDisk	USB2.0 128 МБ
Cruzer Mini	SanDisk	USB2.0 256 МБ
SONY Micro Vault	SONY	USB2.0 64 МБ
FLEX DRIVE	serotech	USB2.0 32 МБ
AnyDrive	A.L tech	USB2.0 128 МБ
XTICK	LG	USB2.0 128 МБ
Micro Mini	IOMEGA	USB2.0 128 МБ
iFlash	Imation	USB2.0 64 МБ
LG	XTICK(M)	USB2.0 64 МБ
RIDATA	EZDrive	USB2.0 64 МБ

## MP3-плееры

Изделие	Компания	Тип
Creative MuVo NX128M	Creative	128 МБ MP3-плеер
Iriver H320	Iriver	20ГБ HDD MP3-плеер
yepp yh-920	Samusung	20ГБ HDD MP3-плеер
yepp yh-925	Samusung	20ГБ HDD MP3-плеер
I-pod	Apple	HDD MP3-плеер(40 ГБ)
I-pod mini	Apple	HDD MP3-плеер (20 ГБ)
yepp (yp-T7)	Samusung	MP3-плеер
yepp (yp-MT6)	Samusung	MP3-плеер
yepp (yp-T6)	Samusung	MP3-плеер
yepp (yp-53)	Samusung	MP3-плеер
yepp (yp-st5)	Samusung	MP3-плеер
yepp (yp-T5)	Samusung	MP3-плеер
yepp (yp-60)	Samusung	MP3-плеер
yepp (yp-780)	Samusung	MP3-плеер
yepp (yp-35)	Samusung	MP3-плеер
yepp (yp-55)	Samusung	MP3-плеер
iAUDIO U2	COWON (Корея)	MP3-плеер
iAUDIO G3	COWON (Корея)	MP3-плеер
iAudio M3	COWON (Корея)	HDD MP3-плеер
SI-M500L	SHARP (Япония)	256МБ MP3-плеер
H10	IRIVER (Корея)	MP3-плеер
YEPP YP-T5 VB	Samsung (Корея)	MP3-плеер
YEPP YP-53	Samsung (Корея)	256МБ MP3-плеер

## Устройства считывания карт памяти

Изделие	Компания	Тип
UNICORN	Unicorn	Устройство считывания карт памяти "7 в 1" USB2.0 UC-601R
USB2.0 Card Reader	Billionton (Тайвань)	Устройство считывания карт памяти USB2.0 для SD/MMC/RS-MMC (3 в 1)

## Внешние жесткие диски с интерфейсом USB

Изделие	Компания	Тип
CUTIE	Serotech	Карманный внешний жесткий диск
МОМОВАЙ UX2	DVICO	Интерфейс USB2.0

## Технические характеристики

О Б Щ И Е	Потребляемая мощность	80 Вт
	Масса	3,5 кг
	Габаритные размеры (Ш x В x Г)	430 x 60 x 340 мм
	Диапазон рабочих температур	+5°C ~ +35°C
	Диапазон рабочих влажностей	10% ~ 75%
FM ТЮНЕР	Полезная чувствительность	10 дБ
	Отношение сигнал/шум	60 дБ
	Полный коэффициент гармоник	0,5%
AM ТЮНЕР	Полезная чувствительность	55 дБ
	Отношение сигнал/шум	40 дБ
	Полный коэффициент гармоник	2%
ВИДЕО ВЫХОД	Полный (композитный) видеосигнал	1,0 В п-п (на нагрузке 75 Ом)
	Разъем СКАРТ	Полный видеосигнал: 1,0 В п-п (на нагрузке 75 Ом)
		Сигнал RGB: 0,714 В п-п (на нагрузке 75 Ом)
	Компонентный видеосигнал	Y: 1,0 В п-п (на нагрузке 75 Ом)
		P <sub>r</sub> : 0,70 В п-п (на нагрузке 75 Ом)
P <sub>b</sub> : 0,70 В п-п (на нагрузке 75 Ом)		
У	Выходы на фронтальные громкоговорители	75 Вт (4Ω)/Канал
С	Выход на центральный громкоговоритель	80 Вт (4Ω)
И	Выходы на тыловые громкоговорители	75 Вт (4Ω)/Канал
Л	Выход на сабвуфер	120 Вт (3Ω)
И	Диапазон частот	20 Гц ~ 20 кГц
Т	Отношение сигнал/шум	75 дБ
Е	Переходное затухание между каналами	70 дБ
Л		
Б	Чувствительность входа	(AUX) 400 мВ

## || НТ-КР30

Г Р О М К О Г О В О Р И Т Е Л И	Акустическая система	<b>5.1 канальная акустическая система</b>		
		<b>Фронтальные/ Тыловые громкоговорители</b>	<b>Центральный громкоговоритель</b>	<b>Сабвуфер</b>
	Импеданс	4Ω x 4	4Ω	3Ω
	Диапазон частот	150 Гц ~ 20 кГц	150 Гц ~ 20 кГц	30 Гц ~ 150 Гц
	Выходной уровень звукового давления	85 дБ/Вт/м	85 дБ/Вт/м	86 дБ/Вт/м
	Номинальная мощность	75 Вт	80 Вт	120 Вт
	Максимальная мощность	150 Вт	160 Вт	240 Вт
	Габаритные размеры (Ш x В x Г)	85,5x156x98 мм	300x85,5x98 мм	160x320x400 мм
	Масса	0,5 кг/0,35 кг	0,65 кг	5,2 кг

## || НТ-ТКР33

Г Р О М К О Г О В О Р И Т Е Л И	Акустическая система	<b>5.1 канальная акустическая система</b>		
		<b>Фронтальные/ Тыловые громкоговорители</b>	<b>Центральный громкоговоритель</b>	<b>Сабвуфер</b>
	Импеданс	4Ω x 4	4Ω	3Ω
	Диапазон частот	145 Гц ~ 20 кГц	145 Гц ~ 20 кГц	35 Гц ~ 140 Гц
	Выходной уровень звукового давления	85 дБ/Вт/м	85 дБ/Вт/м	86 дБ/Вт/м
	Номинальная мощность	75 Вт	80 Вт	120 Вт
	Максимальная мощность	150 Вт	160 Вт	240 Вт
	Габаритные размеры (Ш x В x Г)	85x1050x90 мм	295x90x94 мм	180x320x400 мм
	Масса	3,1 кг / 2,95 кг	0,7 кг	5,2 кг

**Contact SAMSUNG WORLD WIDE**

If you have any questions or comments relating to Samsung products, please contact the SAMSUNG customer care centre.

**Связывайтесь с SAMSUNG по всему миру**

Если у вас есть предложения или вопросы по продуктам Samsung, связывайтесь с информационным центром Samsung.

**Зв'яжіться з SAMSUNG WORLD WIDE**

Якщо ви маєте коментарі або питання стосовно виробів компанії Samsung, зв'яжіться з центром підтримки користувачів Samsung.

Region	Country	Customer Care Center ☎	Web Site
North America	CANADA	1-800-SAMSUNG (7267864)	www.samsung.com/ca
	MEXICO	01-800-SAMSUNG (7267864)	www.samsung.com/mx
	U.S.A	1-800-SAMSUNG (7267864)	www.samsung.com
Latin America	ARGENTINE	0800-333-3733	www.samsung.com/ar
	BRAZIL	0800-124-421	www.samsung.com/br
	CHILE	800-726-7864(SAMSUNG)	www.samsung.com/cl
	COSTA RICA	0-800-507-7267	www.samsung.com/latin
	ECUADOR	1-800-10-7267	www.samsung.com/latin
	EL SALVADOR	800-6225	www.samsung.com/latin
	GUATEMALA	1-800-299-0013	www.samsung.com/latin
	JAMAICA	1-800-234-7267	www.samsung.com/latin
	PANAMA	800-7267	www.samsung.com/latin
	PUERTO RICO	1-800-682-3180	www.samsung.com/latin
	REP. DOMINICA	1-800-751-2676	www.samsung.com/latin
	TRINIDAD & TOBAGO	1-800-7267-864	www.samsung.com/latin
VENEZUELA	1-800-100-5303	www.samsung.com/latin	
Europe	BELGIUM	02 201 2418	www.samsung.com/be
	CZECH REPUBLIC	844 000 844	www.samsung.com/cz
	DENMARK	38 322 887	www.samsung.com/dk
	FINLAND	09 693 79 554	www.samsung.com/fi
	FRANCE	08 25 08 65 65 (0,15€/Min)	www.samsung.com/fr
	GERMANY	01805 - 121213 (€ 0,12/Min)	www.samsung.de
	HUNGARY	06 40 985 985	www.samsung.com/hu
	ITALIA	199 153 153	www.samsung.com/it
	LUXEMBURG	02 261 03 710	www.samsung.lu
	NETHERLANDS	0900 20 200 88 (€ 0.10/Min)	www.samsung.com/nl
	NORWAY	231 627 22	www.samsung.com/no
	POLAND	0 801 801 881	www.samsung.com/pl
	PORTUGAL	80 8 200 128	www.samsung.com/pt
	SLOVAKIA	0850 123 989	www.samsung.com/sk
	SPAIN	902 10 11 30	www.samsung.com/es
	SWEDEN	08 585 367 87	www.samsung.com/se
U.K	0870 242 0303	www.samsung.com/uk	
CIS	RUSSIA	8-800-200-0400	www.samsung.ru
	UKRAINE	8-800-502-0000	www.samsung.com/ur
Asia Pacific	AUSTRALIA	1300 362 603	www.samsung.com/au
	CHINA	800-810-5858, 010- 6475 1880	www.samsung.com.cn
	HONG KONG	2862 6001	www.samsung.com/hk
	INDIA	3030 8282 1600 1100 11	www.samsung.com/in
	INDONESIA	0800-112-8888	www.samsung.com/id
	JAPAN	0120-327-527	www.samsung.com/jp
	MALAYSIA	1800-88-9999	www.samsung.com/my
	PHILIPPINES	1800-10-SAMSUNG (7267864)	www.samsung.com/ph
	SINGAPORE	1800-SAMSUNG (7267864)	www.samsung.com/sg
Middle East & Africa	TAIWAN	0800-329-999	www.samsung.com/tw
	VIETNAM	1 800 588 889	www.samsung.com/vn
	SOUTH AFRICA	0860 7267864 (SAMSUNG)	www.samsung.com/za
	U.A.E	800SAMSUNG (7267864)	www.samsung.com/mea