

HYUNDAI

H-1402

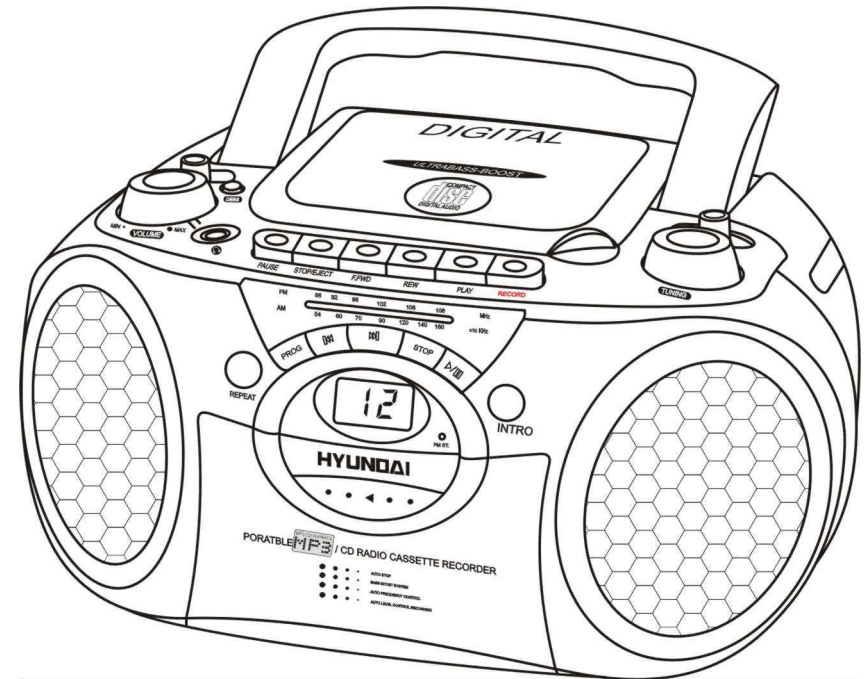

**PORTABLE STEREO RADIO
CASSETTE RECORDER with CD
Instruction manual**

**КАССЕТНАЯ СТЕРЕО МАГНИТОЛА
С CD
Инструкция по эксплуатации**

Описание

1. Телескопическая антенна
2. Ручка
3. Переключатель диапазонов радиоволн
4. Регулятор настройки радиоволн
5. Правый динамик
6. Радиошкала
7. Кнопка PLAY/PAUSE
8. Кнопка ознакомительного воспроизведения INTRO
9. Индикатор FM STEREO
10. Кнопка STOP
11. Кнопка CD SKIP ◀◀/▶▶
12. Жидкокристаллический дисплей
13. Кнопка CD SKIP ▶▶/◀◀
14. Кнопка PROGRAM
15. Кнопка REPEAT
16. Левый динамик
17. Разъем для подключения наушников
18. Регулятор громкости
19. Кнопка DBBS
20. Переключатель режимов работы
21. Крышка отсека для компакт-диска
22. Кнопка PAUSE
23. Кнопка STOP/EJECT
24. Кнопка FAST FORWARD
25. Кнопка REWIND
26. Кнопка PLAY
27. Кнопка RECORD

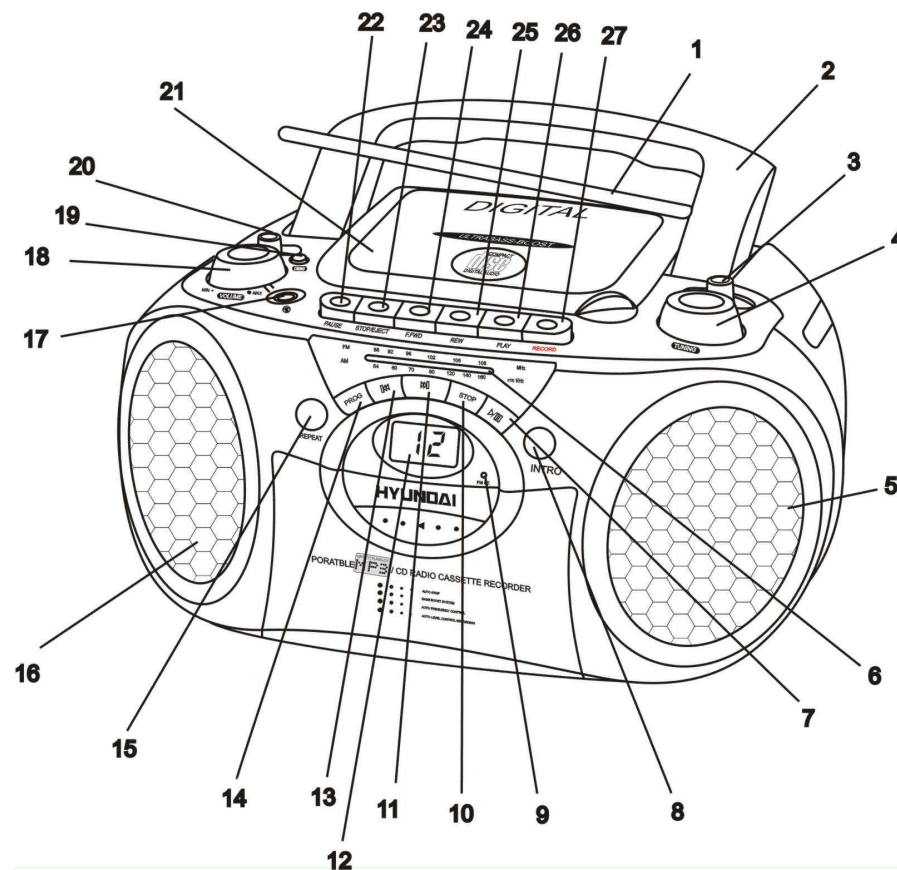

Меры безопасности

- **ВНИМАНИЕ:** В руководстве присутствуют важные указания по эксплуатации и уходу. Сохраните руководство по эксплуатации для последующего использования.
- **ВЫСОКОЕ НАПРЯЖЕНИЕ:** В приборе находятся оголенные провода высокого напряжения. Напряжение внутри прибора достаточно высокое, чтобы вызвать удар электрическим током.
- **ПРЕДУПРЕЖДЕНИЕ:** Во избежание удара электрическим током не открывайте заднюю панель. Доверяйте ремонт только квалифицированным специалистам.

Источники питания

Работа от батарей

- Откройте крышку отсека для батарей.
- Вставьте 8 батарей типа UM-2, соблюдая полярность, иначе прибор не будет работать.
- Закройте крышку отсека для батарей.

Питание от сети переменного тока

- Перед первым использованием прибора проверьте, соответствует ли электропитание Вашего прибора, указанное в таблице с техническими характеристиками, электропитанию в Вашей локальной сети.
- Подсоедините соответствующий конец электрошнура к гнезду на задней панели прибора.
- Вставьте вилку электрошнура в розетку.

ВНИМАНИЕ:

- Если прибор работает только от сети питания или не будет использоваться более двух недель, удалите, пожалуйста, батареи. Невыполнение этого требования может привести к повреждению прибора.
- Всегда отключайте прибор от сети питания, если он не будет эксплуатироваться долгое время.

Подключение наушников

- Для частного прослушивания подключите к разъему для подключения наушников наушники с диаметром штекера 3,5 мм.
- С помощью регулятора громкости установите желаемый уровень звука.
- При подключенных наушниках звук через динамики не воспроизводится.

Использование радиоприемника

- Установите переключатель режимов работы в положение RADIO.
- Используя переключатель диапазонов радиоволн, выберите частоту радиовещания.

- Вращая регулятор настройки радиоволн, настройтесь на волну выбранной Вами радиостанции.
- С помощью регулятора громкости установите желаемый уровень звука.
- Для того чтобы выключить магнитофу, установите переключатель режимов работы в положение TAPE.

Антенна

- Для достижения лучшего приема FM радиосигнала, вытяните телескопическую антенну, которая расположена на задней панели прибора.
- Для приема AM сигнала в приборе имеется встроенная антенна, для лучшего приема вращайте магнитофу в различных направлениях.

Fm и Fm стерео прием

- Установите переключатель диапазонов радиоволн в положение FM.

ВНИМАНИЕ: При слабом сигнале и посторонних шумах рекомендуется принимать программы в моно режиме.

- Для приема программ в стерео режиме, установите переключатель диапазонов радиоволн в положение FM ST, при этом должен загореться световой индикатор FM STEREO.

Использование магнитофона

- Кнопка RECORD - клавиша начала записи
- Кнопка PLAY - клавиша воспроизведения
- Кнопка FAST FORWARD - клавиша перемотки вперед
- Кнопка REWIND - клавиша перемотки назад
- Кнопка STOP/EJECT - клавиша остановки/открытия кассетного отсека
- Кнопка PAUSE - клавиша прерывания записи или воспроизведения

Воспроизведение

- Установите переключатель режимов работы в положение TAPE.
- Чтобы открыть кассетный отсек нажмите кнопку STOP/EJECT. Вставьте кассету в кассетный отсек и аккуратно закройте его.
- Для начала воспроизведения нажмите кнопку PLAY.

ПРИМЕЧАНИЕ:

- Для временного прерывания воспроизведения нажмите кнопку PAUSE.
- Для остановки воспроизведения нажмите кнопку STOP/EJECT. Нажмите эту клавишу еще раз для извлечения кассеты из кассетного отсека.
- При окончании воспроизведения все нажатые кнопки автоматически высвобождаются.

Использование CD проигрывателя













- Установите переключатель режимов работы в положение CD.
- Откройте отсек для компакт-диска. Вставьте компакт-диск в отсек и, нажав на дверцу, закройте ее.
- Через несколько секунд на дисплее высветится общее количество композиций, находящихся на этом компакт диске.



Режим воспроизведения/временной остановки

- Для начала воспроизведения нажмите кнопку PLAY/PAUSE, на дисплее отобразится номер первой композиции.
- Для временного прерывания прослушивания нажмите еще раз на кнопку PLAY/PAUSE, номер композиции на цифровом дисплее начнет мерцать.
- Чтобы остановить воспроизведение, нажмите кнопку STOP.

Режим перехода и поиска композиций

- Если Вы желаете прослушать следующую композицию, нажмите один раз на кнопку CD SKIP / . Для поиска нужной композиции, удерживая кнопку CD SKIP /  нажатой, Вы можете пройти вперед по списку треков в ускоренном режиме. Отпустите кнопку CD SKIP /  для возвращения в нормальный режим работы.
- Для прослушивания предыдущей композиции нажмите один раз на кнопку CD SKIP / . Удерживайте кнопку CD SKIP / , чтобы пройти назад по списку треков в ускоренном режиме. Для возвращения в нормальный режим работы отпустите кнопку CD SKIP / .

Режим повторного воспроизведения

- Для повторного воспроизведения прослушанной композиции, нажмите один раз на кнопку REPEAT.
- Для повторного прослушивания всех композиций на диске, нажмите на кнопку REPEAT дважды.
- Для отмены повторного воспроизведения, нажмите кнопку REPEAT.

Режим программирования порядка воспроизведения композиций

- Используя функцию программирования, Вы можете установить любую последовательность воспроизведения композиций. Вы можете задать воспроизведение до 20 разных композиций или одну любую композицию до 20 раз. Перед началом программирования, нажмите кнопку STOP.
- Нажмите один раз на кнопку PROGRAM, на дисплее отобразится номер композиции.
- С помощью кнопок CD SKIP/SEARCH выберите желаемую композицию, на дисплее высветится номер данной композиции.
- Для запоминания выбранной композиции нажмите на кнопку PROGRAM еще раз.
- Для того чтобы внести в память другие композиции, повторите вышечисленные действия.
- Для начала воспроизведения запрограммированных композиций, нажмите кнопку PLAY/PAUSE.
- Чтобы остановить воспроизведение, нажмите кнопку STOP.

ВНИМАНИЕ: Все запрограммированные в память композиции будут удалены при открытии отсека для компакт-дисков, выключении компакт-диск проигрывателя или питания магнитолы.

- Для удаления компакт диска из отсека, откройте крышку отсека для компакт-диска .
- Для выключения CD проигрывателя, переведите переключатель режимов работы в положение TAPE.
- Режим ознакомительного воспроизведения: нажмите кнопку INTRO, чтобы прослушать первые 10 секунд каждого трека.

Использование MP3 проигрывателя

- Установите переключатель режимов работы в положение CD.
- Откройте отсек для компакт-диска. Вставьте MP3-диск в отсек и, нажав на дверцу, закройте ее.
- В режиме проигрывания MP3-дисков доступны те же функции, что и при проигрывании CD-дисков.
- Режим ознакомительного воспроизведения: нажмите кнопку INTRO, чтобы прослушать первые 10 секунд каждого трека.

Запись

Запись с радиоприемника

- Установите переключатель режимов работы в позицию RADIO.
- Установите переключатель диапазонов радиоволн на диапазон вещания выбранной Вами радиостанции. Вращая регулятор настройки радиоволн, настройтесь на волну выбранной Вами радиостанции.
- Установите кассету в кассетный отсек.
- Для начала записи одновременно нажмите кнопки RECORD и PLAY.

Запись с CD

- Установите переключатель режимов работы в положение CD.
- Вставьте кассету в кассетный отсек.
- Включите компакт-диск проигрыватель, установите композицию, которую Вы желаете записать на кассету.
- Для начала записи одновременно нажмите кнопки PLAY и RECORD кассетного отсека.
- Для временной остановки записи нажмите кнопку PAUSE. Для продолжения записи нажмите кнопку PAUSE еще раз.
- Чтобы остановить запись, нажмите кнопку STOP/EJECT, а затем остановите воспроизведение компакт-диска, нажав кнопку STOP.
- Во время записи композиций Вы можете регулировать уровень звучания. Настройка звука не будет влиять на качество звука.

Система улучшенного воспроизведения басов “UltraBASS Boost ”

- Во время прослушивания радио, кассеты или компакт диска Вы можете регулировать низкие частоты. Для усиления звучания низких частот нажмите кнопку «DBBS».

Чистка и уход

- Проверяйте батареи регулярно. Удалите батареи, если они разрядились, прибор не будет использоваться на протяжении продолжительного времени или работает от сети питания.
- Предохраняйте Ваш прибор от попадания влаги или воздействия высокой температуры.
- Если необходимо, протрите корпус прибора при помощи чуть влажной тряпочки, при этом убедитесь, что прибор отключен от сети питания.

- Для обеспечения нормальной бесперебойной работы Вашего прибора периодически очищайте магнитную головку и кабестан. Увлажните кусочек ваты изопропиловым спиртом или специальной жидкостью для чистки магнитных головок и осторожно протрите поверхность головок и кабестана. Не прикасайтесь к головкам металлическими предметами.

Защита кассет

- Во избежание случайного стирания записи удалите предохранители с кассеты.
- Вы не сможете нажать клавишу записи, если у кассеты удалены предохранители.
- Для записи на кассету, с которой были удалены предохранители, заклейте отверстия, оставшиеся на месте предохранителей, липкой лентой.



Защита компакт-диска

- Извлекая компакт-диск, держите его только за края. Не дотрагивайтесь до лазерной поверхности компакт-диска, т.к. Вы можете поцарапать его поверхность, что приведет к искажению звука или другим проблемам.

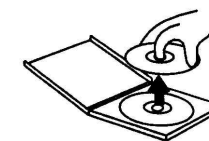

Технические характеристики

Электропитание	220 Вольт, 50 Герц
Мощность	3 Ватт
Вес нетто / брутто	2 кг / 2,5 кг
Размеры коробки (Д x Ш x В)	318 мм x 255 мм x 168 мм



АЯ 46



АЕ25