

SONY®

SONY

LCD Colour TV KLV-S40A10E, KLV-S32A10E, KLV-S26A10E, KLV-S23A10E, KLV-S19A10E

LCD Colour TV

Bruksanvisning _____ SE

⚠ Läs avsnittet "Säkerhetsinformation" i denna bruksanvisning innan TV:n används. Spara bruksanvisningen för framtida referens.

Betjeningsvejledning _____ DK

⚠ Før du betjener tv'et, skal du læse afsnittet "Sikkerhedsoplysninger" i denne vejledning. Gem vejledningen til senere brug.

Οδηγίες Χρήσης _____ GR

⚠ Πριν θέσετε την τηλεόραση σε λειτουργία, διαβάστε την ενότητα "Πληροφορίες ασφαλείας" του παρόντος εγχειριδίου. Φυλάξτε το παρόν εγχειρίδιο για μελλοντική χρήση.

Инструкция по эксплуатации _____ RU

⚠ Перед включением телевизора прочтите раздел "Сведения по безопасности" этого руководства. Сохраняйте данное руководство для справок в будущем.

Instrukcja obsługi _____ PL

⚠ Przed rozpoczęciem eksploatacji telewizora należy zapoznać się z treścią rozdziału „Informacje dotyczące bezpieczeństwa” niniejszej instrukcji. Zachować instrukcję do wykorzystania w przyszłości.

KLV-S40A10E
KLV-S32A10E
KLV-S26A10E
KLV-S23A10E
KLV-S19A10E

BRAVIA

© 2005 Sony Corporation

<http://www.sony.net/>

KLV-S40A10E
KLV-S32A10E
KLV-S26A10E
KLV-S23A10E
KLV-S19A10E

Printed in Spain



263538433

2-635-384-33(3)

VARNING

- För att undvika risken för elstötar får kontakten inte sättas i väggkontakten om den är avskuren från nätsladden. Denna kontakt kan inte användas och bör därför förstöras och kastas.
- Utsätt inte enheten för regn eller fukt eftersom detta ökar risken för brand eller elektriska stötar.
- Inne i TV-enheten finns farligt höga elektriska spänningar. Öppna inte TV-apparatens hölje. Överlåt service till behörig servicetekniker.

Inledning

Tack för att du har valt denna produkt från Sony. Innan du använder TV:n bör du läsa igenom den här bruksanvisningen noga.

Information om varumärken

- "PlayStation" är ett varumärke tillhörande Sony Computer Entertainment, Inc.
- Licensierad av BBE Sound Inc. under USA-patent nr 4638258 och 4482866. Ordet "BBE" och BBE-symbolen är varumärken tillhörande BBE Sound, Inc.
- Tillverkas på licens från Dolby Laboratories. "Dolby" och den dubbla D-symbolen  är varumärken tillhörande Dolby Laboratories.
- **HDMI** Denna TV införlivar HDMI™-teknik (High-Definition Multimedia Interface). HDMI, HDMI-logotypen och High-Definition Multimedia Interface är varumärken eller registrerade varumärken som tillhör HDMI Licensing LLC.
- De bilder som används i den här bruksanvisningen gäller för KLV-S32A10E om inte något annat anges.

Innehållsförteckning

Säkerhetsinformation	4
Säkerhetsföreskrifter	7
Översikt över fjärrkontrollen	8
Översikt över TV-knapparna och indikatorerna	9

Komma igång

1: Kontrollera tillbehör	10
2: Sätta i batterier i fjärrkontrollen	10
3: Ansluta en antenn/videobandspelare....	11
4: Förhindra att din TV välter.....	12
5: Slå på strömmen till din TV	12
6: Välja språk och land/region.....	12
7: Automatisk inställning av TV:n	13

Se på TV

Se på TV	14
Visa bilder från ansluten utrustning.....	17

Använda menyn

Navigering i menyerna	17
Överblick över menyerna	18
Menyn Bildjustering.....	19
Bildinställning.....	19
Kontrast/Ljusstyrka/Färg/Färgton/Skärpa/ Bakgr.bel.	19
Färgton	19
Normalinst.	20
Brusreducering	20
Menyn Ljudjustering	21
Ljudeffekt	21
Diskant/Bas/Balans	21
Normalinst.	21
Ljudkanalsval.....	22
Aut. volymjust.	22
Menyn Skärmkontroll	23
Autoformat.....	23
Skärmformat	23
RGB Center	23
Menyn Finesser.....	24
Strömsparkläge	24
Ljussensor	24
AV2 Utsignal.....	24

TV-högtalare.....	25
PC-justering.....	25
Menyn Timer.....	26
Avstängn.timer	26
Menyn Inställningar	27
Auto start.....	27
Språk.....	27
Land	27
Autom. kanalinställ.	28
Kanalsortering	28
Kanalnamn	28
AV namn.....	29
Manuell kanalinställ.	29

Använda extra utrustning

Ansluta extra utrustning	32
--------------------------------	----

Övrig information

Specifikationer	35
Felsökning	37
Sakregister	39

Säkerhetsinformation

Nätkabel

- Koppla bort nätkabeln innan du flyttar TV-enheten. Flytta inte TV-enheten medan nätkabeln är ansluten. Nätkabeln kan skadas vilket kan leda till brand eller elskador.
- Om nätkabeln skadas kan det leda till brand eller elskador.
 - Kläm, böj eller vrid inte nätkabeln för mycket. Ledarna inne i kabeln kan bryta igenom ytterhöljet eller gå av, vilket kan orsaka en kortslutning som i sin tur kan leda till brand eller elektrisk stöt.
 - Modifiera inte nätkabeln och se till att den inte skadas.
 - Ställ inte tunga föremål på nätkabeln. Dra aldrig i själva nätkabeln.
 - Håll nätkabeln på avstånd från värmekällor.
 - Ta tag om kontakten när du kopplar bort nätkabeln.
- Använd aldrig en skadad nätkabel, kontakta din återförsäljare eller ett Sony-servicecenter om kabeln behöver bytas.
- Använd inte medföljande nätkabel tillsammans med annan utrustning.
- Använd endast originalnätkabel från Sony och inga andra märken.

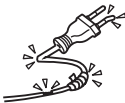

Skydd av nätkabeln

Koppla ur nätkabeln genom att greppa i kontakten. Dra aldrig i själva kabeln.

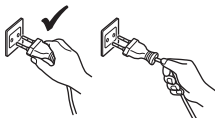

Elnätet

Använd inte eluttag med dålig passform. Skjut in kontakten så långt det går i uttaget. Om kontakten sitter löst kan det leda till överslag med eldsvåda som följd. Kontakta en elektriker om du behöver byta ut eluttaget.



Alternativa tillbehör

- Tänk på följande om du installerar TV-enheten på ett ställ eller med en väggkonsol.
- Om du inte är uppmärksam på dessa anvisningar kan TV-enheten falla i golvet och orsaka allvarliga personskador.
 - Använd rekommenderade väggkonsoler eller ställ.
 - När du fäster TV-enheten måste du vara noga med att följa de instruktioner som följer med stället eller väggkonsolen.
 - Använd alla de fästen som följer med stället.



Installation

Om TV-enheten skall installeras på en vägg, skall installationen utföras av en behörig servicerepresentant. Oriktig installation kan göra att TV-enheten inte är säker.

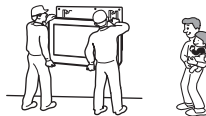

Sjukvårdsinstruktioner

Använd inte den här TV-enheten i närheten av medicinsk utrustning. Det kan leda till att den medicinska utrustningen inte fungerar som den ska.



Transport

- Innan du lyfter TV:n kopplar du bort alla kablar.
- När du bär TV:n för hand håller du den på det sätt som visas till höger. Om du inte är uppmärksam på dessa anvisningar kan TV:n falla i golvet och orsaka allvarliga personskador. Om du tappat eller skadat TV:n bör du genast låta en utbildad servicetekniker undersöka den.
- Se till att TV-enheten inte utsätts för stötar eller kraftiga vibrationer när den transporteras. TV-enheten kan välta och skadas eller orsaka allvarliga personskador.
- Du bör använda originalkartongen och dess emballage när du sänder in TV-enheten för reparation eller om du flyttar.
- Det krävs två eller fler personer att bära TV-enheten.

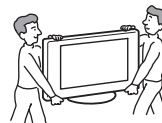

Ventilation

- Täck inte över chassits ventilationshål. Det kan leda till överhettning med brand som följd.
- Utan tillräcklig ventilation kan damm samlas i TV-enheten och den blir smutsig. För att ventilationen ska bli tillräcklig bör du tänka på följande:
 - Installera inte TV-enheten bakvänd eller vänd sidledes.
 - Installera inte TV-enheten omkullvält eller vänd upp och ned.
 - Installera inte TV-enheten på en hylla eller i ett slutet utrymme.
 - Placera inte TV-enheten på en matta eller i en säng.
 - Täck inte över TV-enheten med tyg (t.ex. gardiner) eller placera tidningar och liknande på den.
- Lämna ett fritt utrymme runt TV-enheten. I annat fall finns det risk för att luftcirkulationen blockeras vilket kan leda till överhettning med brand eller skador på TV-enheten som följd.

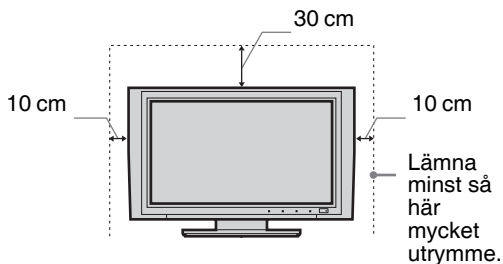

- När TV-enheten monteras på väggen måste det finnas ett utrymme på 10 cm under enheten.
- Så här får du inte installera TV-enheten:

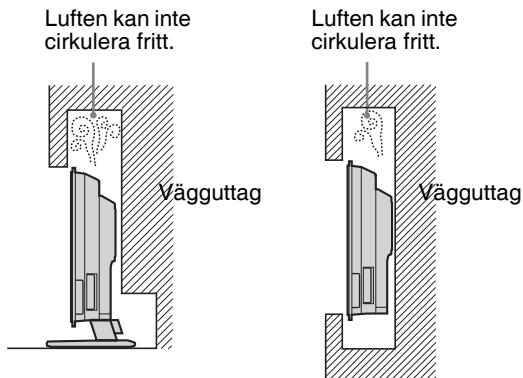

Ventilationsöppningar

Stoppa aldrig in något i ventilationshålen. Om metall eller vätska kommer in i ventilationshålen kan det leda till brand eller elektriska stötar.



Placering

- Placera aldrig TV:n i en varm, fuktig eller mycket dammig omgivning.
- Använd inte TV:n där insekter kan ta sig in i den.
- Installera inte TV:n där den kan utsättas för mekaniska vibrationer.
- Placera TV-enheten på en stabil och jämn yta. Annars kan TV-enheten välta och orsaka skador.
- Installera inte TV-enheten på en plats där den sticker ut, som till exempel på eller bakom en pelare eller där det finns risk att du slår huvudet i den. Annars kan det resultera i skada.



Vatten och fukt

- Använd inte TV-enheten i närheten av vatten, t.ex. i närheten av ett badkar eller en dusch. Utsätt den inte heller för regn, fukt eller rök. Det kan leda till brand och elskador.
- Rör inte vid nätkabeln och TV-enheten med våta händer. Det kan leda till elektriska stötar eller skador på TV-enheten.



Fukt och brandfarliga föremål

- Se till så att TV-enheten inte blir våt. Se till att du inte spiller någon vätska på TV:n. Använd inte enheten om vätska eller något föremål råkar hamna i öppningarna i chassit. Det kan leda till elektriska stötar eller skador på TV-enheten. Låt genast en behörig servicetekniker kontrollera enheten.
- Håll brännbara föremål (ljus etc.) och elektriska glödlampor borta från TV-enheten för att förhindra brand.

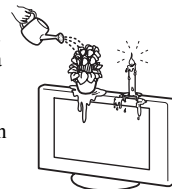

Olja

Installera inte TV-enheten på restauranger där olja används. Dammabsorberande olja kan komma in i TV-enheten och skada den.

Fall

Placera TV-enheten på en stabil yta. Häng inte upp något på enheten. TV-enheten kan i så fall lossna från stället eller väggkonsolen och orsaka skador eller allvarliga personskador.

Se till att inte barn klättrar på TV-enheten.



Fordon eller innertak

Installera inte enheten i ett fordon. Fordonets rörelser kan få TV-enheten att falla i golvet och orsaka skador. Häng inte upp TV-enheten i taket.



Båtar och andra fartyg

Installera inte enheten i en båt eller någon annan typ av fartyg. Om TV-enheten utsätts för havsvatten kan den skadas och börja brinna.

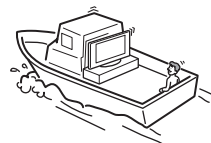

Användning utomhus

- Utsätt inte TV-enheten för direkt solljus. TV-enheten kan bli varm vilket kan resultera i att den skadas.
- Placera inte enheten utomhus.



Kabeldragning

- Se till att nätkabeln inte är ansluten till eluttaget medan du drar kablarna. Koppla för säkerhets skull bort nätkabeln.
- Se till att du inte snavar på kablarna. TV-enheten kan skadas.

Rengöring

- Glöm inte att koppla bort nätkabeln när du rengör nätkontakten och TV-enheten. Om du inte gör det kan du få en stöt.
- Rengör regelbundet kontakten till nätkabeln. Om kontakten är smutsig och tar upp fukt kan isoleringen försämrats vilket kan leda till eldsvåda.



När åsken går bör du se till att du inte kommer i kontakt med vare sig TV-enheten, nätkabeln eller antennen.



Fortsättning

Skada som kräver service

Om ytan på enheten spricker och går sönder kopplar du bort strömmen innan du vidrör enheten. Om du rör den medan strömmen fortfarande är ansluten kan du få en stöt.

Service

Öppna inte chassit. Överlåt service av TV-enheten åt utbildad servicepersonal.



Installation och borttagning av små tillbehör

Håll tillbehör bort från barn. Om de förtärs kan man kvävas. Kontakta omedelbart läkare.

Trasigt glas

Kasta aldrig något mot TV-enheten. Glaset på skärmen kan explodera då den träffas. Det kan i sin tur leda till allvarliga personskador.



När enheten inte används

Du bör inte ha TV-enheten i standbyläge när den inte används på grund av miljö och säkerhet. Dra ut kontakten ur vägguttaget. Vissa TV-apparater kan däremot ha funktioner som kräver att TV:n lämnas i standbyläge för att den skall fungera korrekt. Instruktionerna i denna bruksanvisning informerar dig om detta.



Se på TV:n

- För bekvämt TV-tittande är det rekommenderade avståndet till TV:n mellan fyra och sju gånger bildskärmens storlek i vertikalled.
- Du bör titta på TV i ett rum med måttlig belysning. TV-tittande i dålig belysning frestar på ögonen. Långvarigt TV-tittande är också påfrestande för ögonen.
- Om TV:ns vinkel kan justeras, håller du ställets platta med din hand för att förhindra att TV-enheten separeras från stället. Var försiktig så att dina fingrar inte fastnar mellan TV:n och stället.

Volyminställning

- Ställ in ljudnivån så att du inte stör grannarna. Särskilt nattetid sprids ljud längre än du tror. Därför rekommenderas du att stänga fönstren eller använda hörlurar.
- När du använder hörlurar bör du använda en ljudnivå som inte äventyrar din hörsel.

Överbelastning

Den här TV-enheten är bara avsedd att drivas med 220–240 V växelström (AC). Anslut inte alltför många enheter till ett och samma uttag eftersom det kan leda till brand eller elskador.

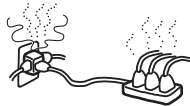

Värme

Vidrör inte TV-enhetens yta. Ytan är fortfarande varm även en tid efter det att du slagit av strömmen till TV-enheten.

Korrosion

Om du använder TV-enheten i närheten av havet kan det hända att saltluften fräter på metalldelarna i enheten med skador och brandrisk som följd. Enhetens livslängd kan också förkortas. Du bör så långt som möjligt försöka minska fuktigheten och temperaturen där TV-enheten är placerad.

Hantering

När du lyfter LCD-TV:n, eller tar bort LCD-panelen från stativet, håll stadigt i underkanten.

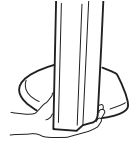

Säkerhetsföreskrifter

LCD-skärmen

- Trots att LCD-skärmen är tillverkad med hög precision och har 99,99% eller fler aktiva bildpunkter, kan det hända att svarta eller ljusa (röda, blå eller gröna) punkter konstant visas på LCD-skärmen. Det här är ett naturligt fenomen hos LCD-skärmar och är alltså inget tecken på fel.
- Utsätt inte LCD-skärmens yta för solljus. Det kan skada skärmens yta.
- Tryck inte in eller repa skärmfiltret eller placera tunga föremål på TV-enheten. I så fall kan bilden bli ojämn och LCD-skärmen skadas.
- Om du använder TV-enheten där det är kallt kan det hända att bilden blir grötig och mörk. Det är inget tecken på fel. Det här fenomenet försvinner när temperaturen blir normal igen.
- En spökbild kan uppstå om en stillbild ligger kvar på skärmen under en längre tid. Den försvinner troligtvis efter ett tag.
- Skärmen och höljet blir varmt under användning. Detta är inget fel.
- LCD-skärmen innehåller en liten mängd flytande kristaller och kvicksilver. Lysröret som används i den här TV-enheten innehåller också kvicksilver. Följ de lagar och förordningar som gäller i det område där du skrotar enheten.

Lysröret

Som ljuskälla använder den här TV:n ett speciellt lysrör. Om bilden blir mörk, flimrar eller inte visas alls kan det betyda att lysröret har blivit gammalt och måste bytas. För byte av lysröret kontaktar du behörig servicepersonal.

Installera TV-enheten

- Installera inte TV-enheten där det är mycket varmt, t.ex. i direkt solljus eller nära ett värmeelement eller varmluftsutsläpp. Om TV-enheten utsätts för extrema temperaturer, kan den överhettas och orsaka deformation av höljet eller göra så att TV-enheten inte fungerar.
- TV-enheten är inte bortkopplad från strömförsörjningen även om du slår av strömmen till den. Vill du koppla bort strömförsörjningen helt måste du dra ur kontakten från vägguttaget.
- För att ge en klar bild bör inte skärmen vara belyst eller utsatt för direkt solljus. Om möjligt bör du använda punktbelysning från taket.
- Installera inte andra komponenter alldeles intill TV-enheten. Avståndet till andra enheter bör vara minst 30 cm. Om du placerar en videobandspelare framför eller vid sidan om TV-enheten kan det hända att du får störningar i bilden.
- Bildstörningar och/eller akustiskt brus kan uppstå om TV:n placeras nära utrustning som utsänder elektromagnetisk strålning.

Hantering och rengöring av TV-skärmens yta/chassi

Skärmens yta är specialbehandlad för att motverka starka ljusreflexer.

Observera följande försiktighetsåtgärder för att undvika degradering av material eller skärmens ytskikt.

- Tryck eller skrapa inte med hårda föremål mot skärmen, kasta inte heller något mot den. Det kan skada bildskärmen.
- Rör inte bildskärmen när den har använts en längre tid eftersom den blir varm.
- Du bör så långt som möjligt undvika att beröra bildskärmens yta.
- Använd en mjuk duk när du dammar av skärmen/chassit. Smuts som är svår att få bort kan du avlägsna genom att fukta duken med ett utspätt rengöringsmedel. Du kan tvätta och använda duken flera gånger.
- Använd aldrig skurdugar med slipmedel, inte heller alkaliska eller sura rengöringsmedel, skurpulver eller starka lösningsmedel som t.ex. alkohol, bensin, thinner eller insektspray. Om sådana material används eller vid en längre tids kontakt med gummi- eller vinylmaterial kan det resultera i att skärmens ytskikt och chassit skadas.
- Ventilationshålen kan med tiden dra till sig damm. Du kan försäkra dig om att ventilationen fungerar som den ska genom att regelbundet (en gång per månad) suga bort dammet med en dammsugare.

Kassering av TV-enheten











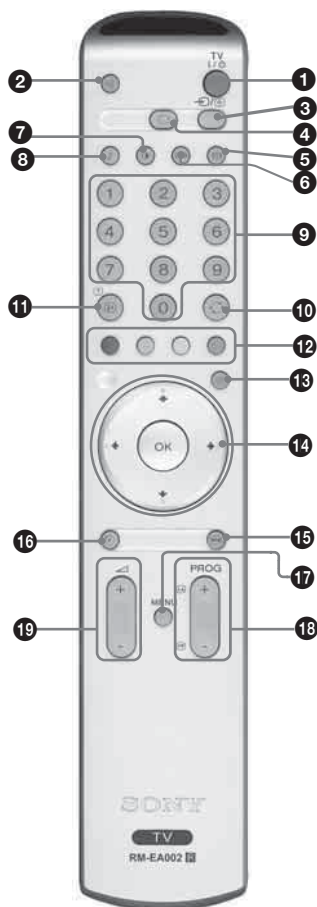



Omhändertagande av gamla elektriska och elektroniska produkter (Användbar i den Europeiska Unionen och andra Europeiska länder med separata insamlingssystem)

Symbolen på produkten eller emballaget anger att produkten inte får hanteras som hushållsavfall. Den skall i stället lämnas in på uppsamlingsplats för återvinning av el- och elektronikkomponenter. Genom

att säkerställa att produkten hanteras på rätt sätt bidrar du till att förebygga eventuellt negativa miljö- och hälsoeffekter som kan uppstå om produkten kasseras som vanligt avfall. Återvinning av material hjälper till att bibehålla naturens resurser. För ytterligare upplysningar om återvinning bör du kontakta lokala myndigheter eller sophämtningstjänst eller affären där du köpte varan.

Översikt över fjärrkontrollen



- 1 TV I/⏻ – TV standby (viloläge)**
Stänger av TV:n tillfälligt. Standby-indikatorn  tänds på TV:ns front. Tryck på knappen en gång till för att slå på TV:n från standby-läget.
- 2  – Ljud av (sid 14)**
- 3  – Ingångsväljare / Text frysa sida**
 - I TV-läge (sid 17): Väljer ingångskälla från utrustning ansluten till TV-uttagen.
 - I Text-läge (sid 15): Fryser aktuell sida.
- 4  – TV-läge (page 18)**
- 5  – Skärmläge (sid 16)**
- 6 Strömsparläge (sid 24)**
Reducerar TV:ns elförbrukning.
- 7  – Bildinställning (sid 19)**
- 8  – Ljudeffekt (sid 21)**
- 9 Sifferknappar**
 - I TV-läge: Väljer kanaler. För kanal nummer 10 eller högre ska den andra siffran anges inom två sekunder.
 - I Text-läge: Ange det tresiffriga sidnumret för att välja sidan.
- 10  Föregående kanal**
Återgår till den kanal man tittat på senast (under mer än fem sekunder).
- 11  – Info / Visa text**
 - I TV-läge: Visar information som aktuellt kanalnummer och skärmläge.
 - I Text-läge (sid 15): Visar dold information (t.ex. svaren till en frågesport).
- 12 Färgknappar**
Text-läge (sid 15): Används för Fastext.
- 13  – Text-TV (sid 15)**
- 14  /OK (sid 14, 17)**
- 15 Frysa TV-bilden (sid 15)**
Fryser TV-bilden.

- 16 Avstängningstimer (sid 26)**
Ställer TV:n i standby-läge efter en specificerad tidsperiod.
- 17 MENU (sid 18)**
- 18 PROG +/- (sid 14)**
 - I TV-läge: Väljer nästa (+) eller föregående (-) kanal.
 - I Text-läge: Väljer nästa (+) eller föregående (-) sida.
- 19  +/- – Volym**

Tips

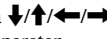
Knapparna , PROG+ samt knapp nummer 5 har upphöjda små punkter. Använd de punkterna som referenser när du styr TV-apparaten.

Översikt över TV-knapparna och indikatorerna

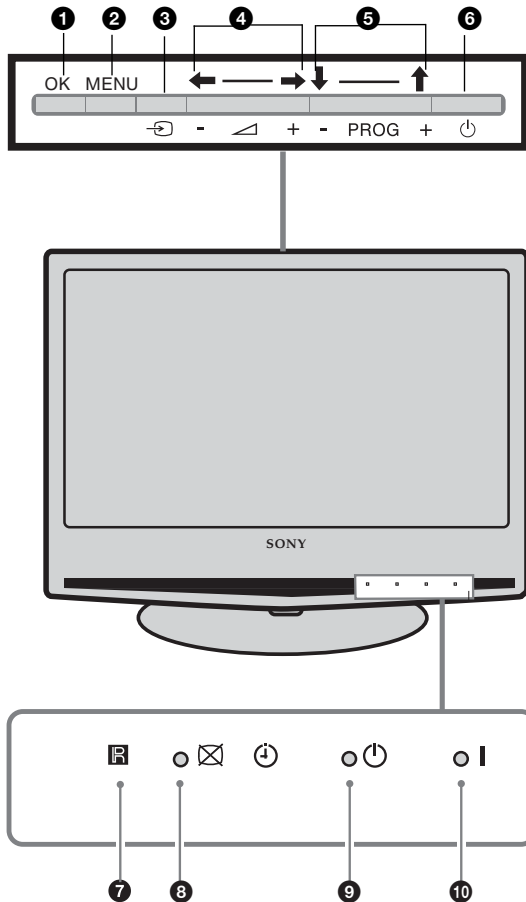

OK

MENU (sid 18)

↔ – Ingångsväljare (sid 17)

Väljer ingångskälla från utrustning ansluten till TV-uttagen.

+/- ↔/→

- Ökar (+) eller minskar (-) ljudvolymen.
- I TV-meny: Flyttar åt vänster (←) eller höger (→) bland alternativen.

PROG +/- ↑/↓

- I TV-läge: Väljer nästa (+) eller föregående (-) kanal.
- I TV-meny: Flyttar uppåt (↑) eller nedåt (↓) bland alternativen.

– Strömbrytare

Slår på och stänger av TV-apparaten.

Fjärrkontrollsensor

⏸ – Indikator för Avstängn.timer (sid 26)/

⊗ Släckt bild (sid 24)

- Tänds med orangefärgat sken när avstängningstimern har ställts in.
- Tänds med grönt sken när bilden är avstängd.

– Standby-indikator

Lyser med rött sken när TV:n är i standby-läge.

I – Strömindikator

Lyser med grönt sken när TV:n slås på och används.

1: Kontrollera medföljande tillbehör

Fjärrkontroll RM-EA002 (1)

AA-batterier (typ R6) (2)

Nätkabel (1)



Nätkabel (endast KLV-S19A10E) (1)



Kabelband (1) och skruv (2)

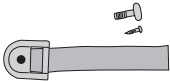

Nätadapter (1) (endast KLV-S19A10E)

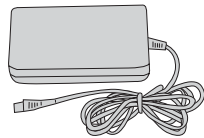

2: Sätta i batterier i fjärrkontrollen

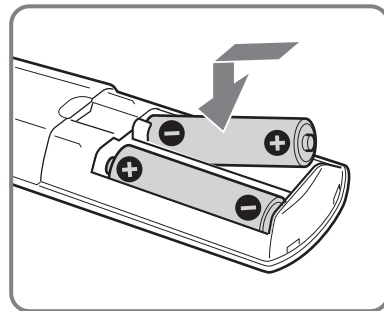
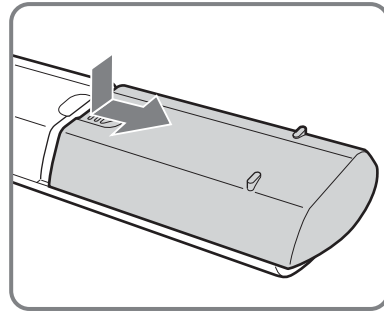

Anmärkningar

- Var noga med att sätta i batterierna åt rätt håll (+ / -).
- Kassera batterier enligt gällande miljöbestämmelser. I vissa regioner kan särskilda bestämmelser gälla för kassering av batterier. Rådfråga de lokala myndigheterna.
- Använd inte olika typer av batterier tillsammans och blanda inte gamla och nya batterier.
- Hantera fjärrkontrollen med varsamhet. Se till att inte tappa eller trampa på den och spill inga vätskor på den.
- Placera inte fjärrkontrollen i närheten av värmekällor, i direkt solljus eller i ett fuktigt rum.

3: Ansluta en antenn/videobandspelare

A

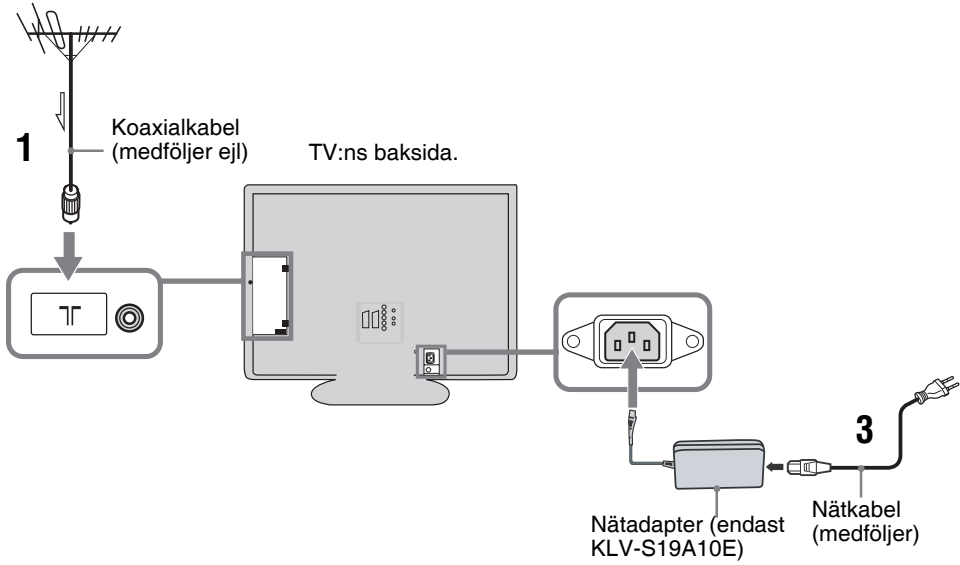

B

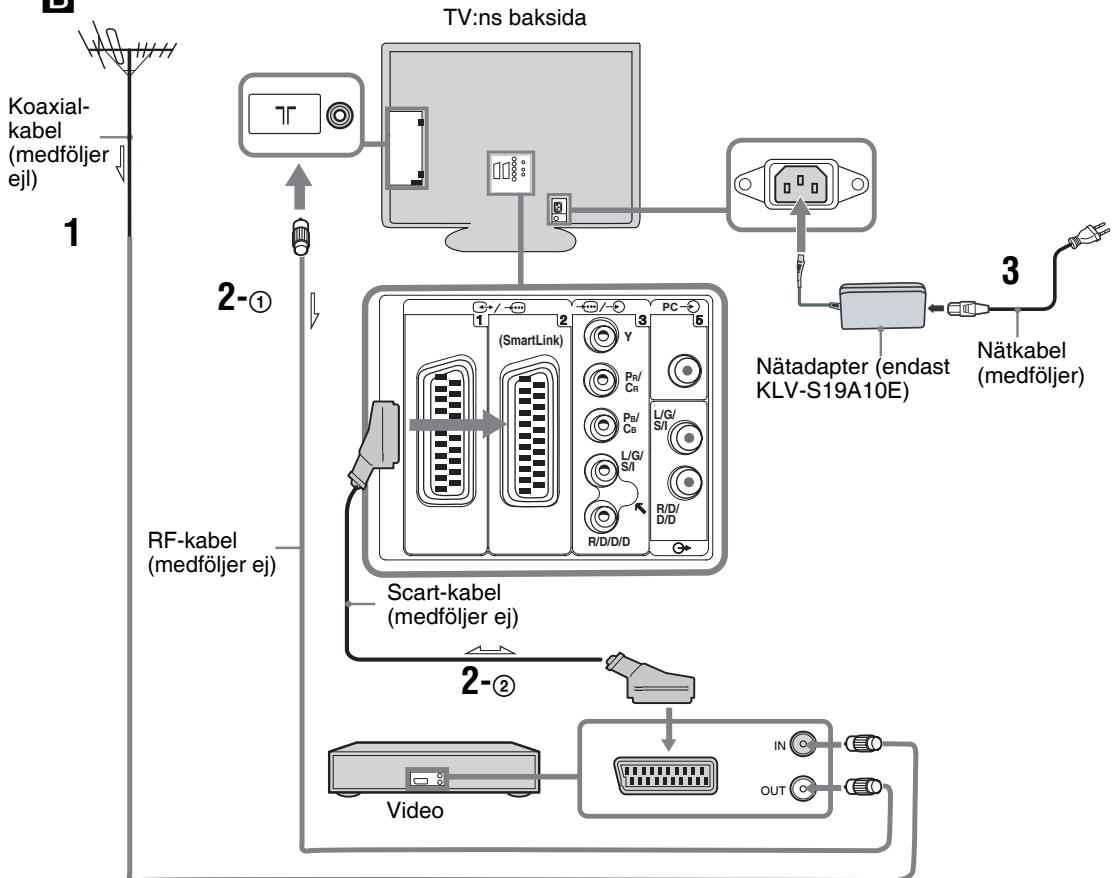

- 1 Anslut din antenn med koaxialkabeln.
Ansluta endast antenn (A)
Anslut antennen till TV-ingången på TV:ns baksida och gå sedan till steg 3.
Ansluta video med en antenn (B)
Anslut antennen till ingången på videobandspelaren.
- 2 Anslut din videobandspelare.
 - ① Anslut utgången på videon till TV-ingången på TV:ns baksida med RF-kabeln.
 - ② Anslut Scart-kontakten på videon till Scart-kontakten  på TV:ns baksida med en Scart-kabel.
- 3 Anslut medföljande nätkabel till nätingången på TV:ns baksida.
Anmärkning
Anslut inte nätkabeln till eluttaget förrän alla kopplingar är klara.
- 4 Bind ihop kablarna med kabelbandet.

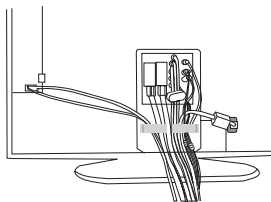

4: Förhindra att din TV välter

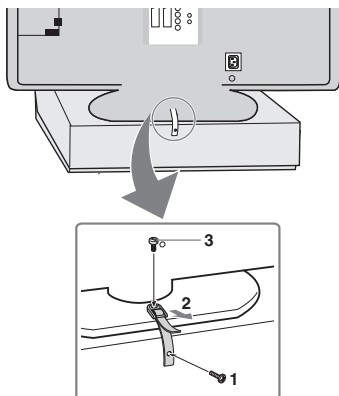

Säkra TV:n när alla kopplingar är klara.

- 1 Fäst medföljande stödrem vid stället med en skruv.
- 2 Dra åt stödremmen för att justera längden samtidigt som du stöder TV:n.
- 3 Fäst stödremmen vid TV-stället och dra sedan fast medföljande skruv ordentligt med en skruvmejsel, ett mynt eller liknande.

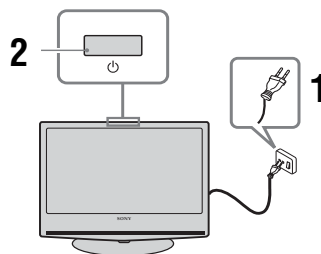

5: Slå på TV-apparaten





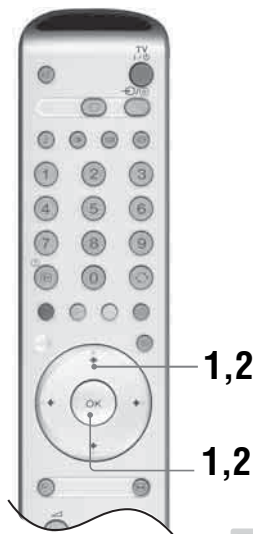

- 1 Anslut TV:n till eluttaget (220-240 V AC, 50 Hz).
- 2 Tryck på strömbrytaren  på TV:ns (ovansidan).
När du slår på TV:n första gången visas en språkmeny på skärmen. Gå sedan till avsnitt 6 nedan: Välja språk och land/region.
När TV:n är i standby-läge (standby-indikatorn  på TV:ns front lyser med rött sken), tryck på TV  på fjärrkontrollen för att slå på TV:n.

6: Välja språk och land/region

När du slår på TV:n första gången visas Språkmenyn på skärmen.



- 1 Tryck på /// för att välja önskat språk på menyn och tryck sedan på OK.

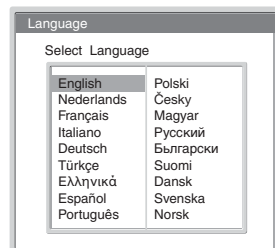

- 2 Tryck på ↓/↑ för att välja landet/regionen där du ska använda TV:n och tryck sedan på OK. Om landet där du ska använda TV:n inte finns med på listan, välj “-” i stället för ett land/region. Meddelandet som bekräftar automatisk inställning av TV:n visas på skärmen.



- 1 Tryck på OK för att välja “Ja”.

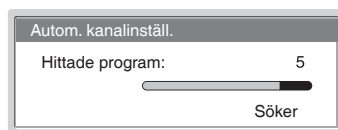

7: Automatisk inställning av TV:n

När du har valt språk och land/region visas på skärmen ett meddelande som bekräftar automatisk inställning av TV:n.

Du måste ställa in TV:n för att kunna ta emot kanaler (TV-sändningar). Gör följande för att söka och lagra alla tillgängliga kanaler.

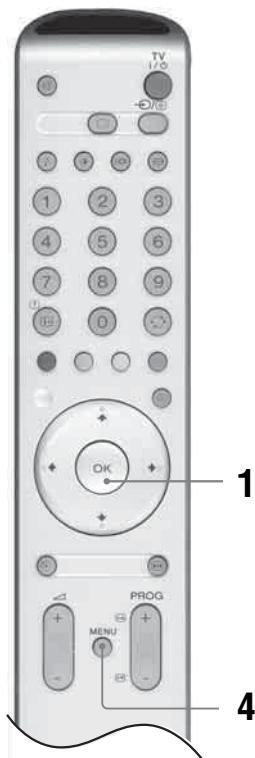

TV:n börjar söka efter alla tillgängliga kanaler. Detta kan ta en stund, så ha tålamod och tryck inte på någon knapp på TV:n eller fjärrkontrollen under tiden.

När alla tillgängliga kanaler har lagrats återgår TV:n till normal drift och visar den kanal som lagrats under kanalnummer 1.

När ett meddelandet som ber dig bekräfta antennanslutningarna visas:



Hittar inga kanaler. Kontrollera alla antennanslutningar och tryck på OK två gånger för att starta den automatiska inställningen på nytt.

- 2 Menyn Kanalsortering visas på skärmen.
- 3 Se sidan 28 för att ändra den ordning som kanalerna har lagrats i TV:n.
- 4 Tryck på MENU för att avsluta. TV:n tar nu emot alla tillgängliga kanaler.

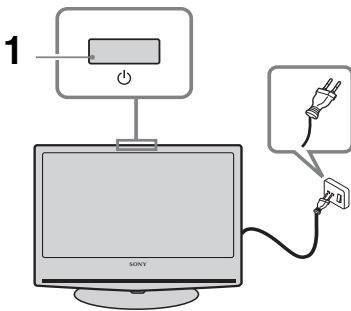
Se på TV













1 Tryck på strömbrytaren  upptill på TV:ns front för att slå på TV:n.

När TV:n är i standby-läge (standby-indikatorn  på TV:ns front lyser med rött sken), tryck på TV  på fjärrkontrollen för att slå på TV:n.



2 Tryck på sifferknapparna eller PROG +/- för att välja en TV-kanal.

För kanal nummer 10 eller högre ska den andra siffran anges inom två sekunder när sifferknapparna används.

Ytterligare funktioner



För att	Gör detta
Stänga av TV:n tillfälligt. (standby-läge)	Tryck på TV  .
Slå på TV:n från standby-läge utan ljud.	Tryck på  . Tryck på  +/- för att ställa in ljudvolymen.
Stänga av TV:n helt	Tryck på strömbrytaren  på TV:ns ovansida.
Ställa in volymen	Tryck på  + (öka) /- (minska).
Stänga av ljudet	Tryck på  . Tryck på knappen en gång till för att återställa.
Återgå till den kanal man tittade på innan (i mer än fem sekunder)	Tryck på  .
Ta fram Programregistret	Tryck på OK. För att välja en kanal, tryck på  och sedan på OK.
För att ta fram Insignalregistret, se sidan 17	Tryck på OK. Tryck på  för att välja önskad insignal, tryck på  och sedan på OK.



Visa Text-TV

Tryck på . Varje gång du trycker på  ändras skärmen i en cykel på följande sätt:

Text → Text över TV-bilden (blandat läge) → Ingen Text (avsluta text-TV-tjänsten)

Tryck på sifferknapparna eller PROG +/- för att välja en sida.

Tryck på / för att frysa en sida.

Tryck på / för att visa dold information.







Tryck på  för att stänga av.

Tips

- Försäkra dig om att TV:n tar emot en bra signal, annars kan vissa textfel uppstå.
- De flesta TV-kanaler sänder text-TV. För mer information om hur tjänsten används väljer du indexsidan (vanligtvis sidan 100).
- När fyra färgade poster visas längst ned på text-TV-sidan är Fastext tillgänglig. Med Fastext kan du snabbt och enkelt öppna sidor. Tryck på motsvarande färgade knapp för att öppna sidan.
- Medan du tittar på text-TV, tryck flera gånger på  för att välja mellan fyra olika ljusstyrkenivåer

Frysa TV-bilden

Fryser TV-bilden (t.ex. för att anteckna ett telefonnummer eller recept).

- 1 Tryck på  på fjärrkontrollen.
- 2 Tryck på , , ,  för att justera fönstrets position.
- 3 Tryck på  för att ta bort fönstret.
- 4 Tryck på  en gång till för att återgå till normalt TV-läge.

Ändra skärmläge manuellt för att passa sändningen

Tryck flera gånger på  för att välja Wide, SmartZoom, 4:3, 14:9 eller Zoom.

Wide

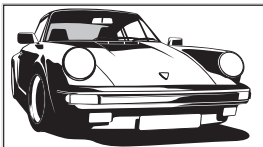

Visar sändningar i bredbild (16:9) i korrekta proportioner.

Smart Zoom*

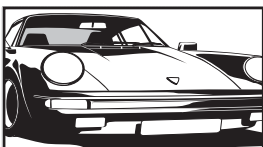

Visar sändningar i det vanliga förhållandet 4:3 med en imiterande bredbildseffekt. 4:3-bilden dras ut för att fylla hela skärmen.

4:3

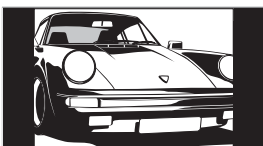

Visar vanliga 4:3-sändningar (t.ex. ej TV med bredbild) i korrekta proportioner. Som ett resultat av detta syns svarta områden i skärmens kanter.

14:9*

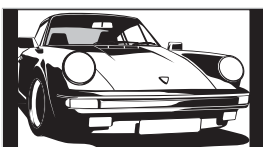

Visar 14:9-sändningar i korrekta proportioner. Som ett resultat av detta syns svarta områden i skärmens kanter.

Zoom*

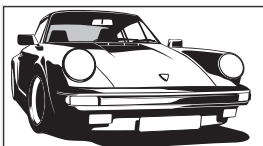



Visar biosändningar (letter box-format) i korrekta proportioner.

* Delar av bilden kan klippas av upptill och nedtill.

Tips

- Alternativt kan du ställa in "Autoformat" till "På". Om TV-stationen sänder formatinformation väljer TV:n automatiskt det bästa läget som passar sändningen (sidan 23).

- Du kan justera bildens position när du väljer SmartZoom, 14:9 eller Zoom. Tryck på / för att flytta upp eller ned (t.ex. för att läsa textningen).

Visa bilder från ansluten utrustning

Slå på ansluten utrustning och utför sedan ett av följande förfaranden.

För utrustning ansluten till Scart-kontakterna via en komplett 21-polig Scart-kabel

Starta uppspelning av ansluten utrustning.

Bilden från den anslutna utrustningen visas på skärmen.

För en automatiskt inställd videobandspelare (sidan 11)

Tryck på PROG +/- eller sifferknapparna, för att välja videokanal. Du kan också trycka på / tills rätt ingångssymbol (se nedan) visas på skärmen.

För övrig ansluten utrustning

Tryck flera gånger på / tills rätt ingångssymbol (se nedan) visas på skärmen eller tryck på OK för att ta fram Insignalregistret. För att välja en ingångskälla, tryck på / och sedan på OK.

1/1, 2/2:

Ljud/video- eller RGB-signal via Scart-kontakt /1 eller 2. Symbolen visas endast om en RGB-källa är ansluten.

3:

Komponentsignal via kontakterna Y, PB/CB, Pr/Cr /3 och ljudsignal via kontakterna L/G/S/I, R/D/D/D /3.

4/S-4:

Videosignal via videokontakt 4 och ljudsignal via kontakterna L/G/S/I (MONO), R/D/D/D 4. S-4 visas endast om utrustningen är ansluten till S-videokontakten S-4 i stället för videokontakten 4 och S-videosignalen matas in via S-videokontakten S-4.

5:

RGB-signal via PC-kontakterna 5 och ljudsignal via kontakten .

6: (Endast KLV-S40A10E, KLV-S32A10E, KLV-S26A10E)

Digital ljud/videosignal matas in via kontakten HDMI IN 6. Ingående ljudsignal är analog endast om utrustningen är ansluten till DVI-kontakten och ljudutgången.

Ytterligare funktioner

För att	Gör detta
Återgå till normalt TV-läge	Tryck på
Ta fram Insignaltabellen.	Tryck på OK. För att välja en ingångskälla, tryck på / och sedan på OK.

Använda meny

Navigering i menyerna

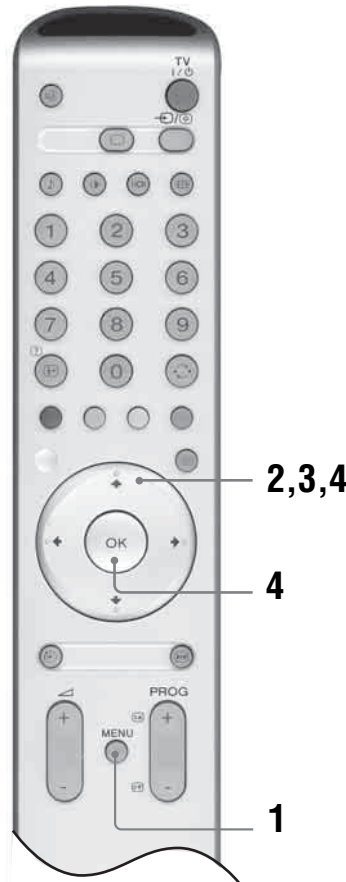

- 1 Tryck på MENU för att visa meny.
- 2 Tryck på / för att välja en menyikon och tryck sedan på .
- 3 Tryck på / för att välja ett alternativ.
- 4 Tryck på /// för att ändra/ställa inställning och tryck sedan på OK.
Tryck på MENU för att gå ur meny.
Tryck på för att återgå till föregående visning.

Överblick över menyerna

Följande alternativ är tillgängliga på varje meny. Se sidan 17 för mer information om navigering i menyerna.

Se även sidan inom parentes för mer information om varje meny.

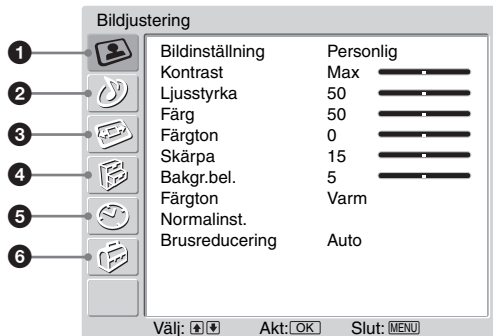

1 Bildjustering

- Bildinställning (19)
- Kontrast/Ljusstyrka/Färg/Färgton/Skärpa/
Bakgrundsbelysning (19)
- Färgton (19)
- Normalinställning (20)
- Brusreducering (20)

2 Ljudjustering

- Ljudeffekt (21)
- Diskant/Bas/Balans (21)
- Normalinställning (21)
- Ljudkanalsval (22)
- Automatisk volymjustering (22)

3 Skärm

- Autoformat (23)
- Skärmformat (23)
- RGB Center (23)

4 Finesser

- Strömsparläge (24)
- Ljussensor (24)
- AV2 Utsignal (24)
- TV-högtalare (25)
- PC-justering (25)

5 Timer

- Avstängningstimer (26)

6 Inställning

- Auto start (27)
- Språk (27)
- Land (27)
- Automatisk kanalinställning (28)
- Kanalsortering (28)
- Programnamn (28)
- AV namn (29)
 - Namn/Hoppa
- Manuell kanalinställning (29)
 - Program/System/Kanal/Namn/AFT/
Ljudfilter/Hoppa/Dekoder/Bekräfta

Menyn Bildjustering

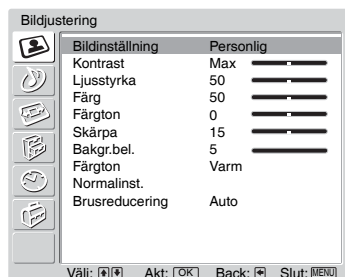

Du kan välja de alternativ som finns uppställda nedan på menyn Bildjustering. För att välja alternativ, se “Navigering i menyerna” (sidan 17).

Tips

När du ställer in alternativet “Bildinställning” på “Dagsljus” eller “Standard” kan du endast justera “Kontrast” och “Normalinst.”.

Bildinställning

Väljer bildinställning.

- 1 Tryck på OK för att välja “Bildinställning”.
- 2 Tryck på ↓/↑ för att välja en av följande bildinställningar och tryck sedan på OK.
 - Dagsljus: För stora, upplysta platser.
 - Standard: Optimal bild för hemmabruk.
 - Personlig: Här kan du lagra dina egna inställningar.

Tips

Du kan ändra bildinställning genom att trycka flera gånger på .

Kontrast/Ljusstyrka/Färg/Färgton/Skärpa/Bakgr.bel.

- 1 Tryck på OK för att välja alternativ.
- 2 Tryck på ←/→ för att ställa in nivån och tryck sedan på OK.

Tips

“Färgton” kan endast justeras för NTSC-färgsignaler (t.ex. videoband från USA).

“Ljusstyrka”, “Färg”, “Färgton”, “Skärpa” och “Bakgr.bel.” visas endast och kan endast justeras när “Bildinställning” är inställd på “Personlig”.

Färgton

- 1 Tryck på OK för att välja “Färgton”.
- 2 Tryck på ↓/↑ för att välja ett av följande alternativ och tryck sedan på OK.
 - Kall: Ger vita färger en blå nyans.
 - Neutral: Ger vita färger en neutral nyans.
 - Varm: Ger vita färger en röd nyans.

Tips

“Varm” visas endast och kan endast ändras om “Bildinställning” är inställd på “Personlig”.

Normalinställning

Återställer alla bildinställningar till fabriksinställningarna.

- 1 Tryck på OK för att välja "Normalinst."
- 2 Tryck på ↓/↑ för att välja "OK" och tryck sedan på OK.

Brusreducering

Minskar bildstörningen (snöig bild) vid svaga sändningssignaler.

- 1 Tryck på OK för att välja "Brusreducering".
- 2 Tryck på ↓/↑ för att välja "Auto" och tryck sedan på OK.

Menyn Ljudjustering



Du kan välja de alternativ som finns uppställda nedan på menyn Ljudjustering. För att välja alternativ, se "Navigering i menyerna" (sidan 17).

Ljudeffekt

- 1 Tryck på OK för att välja "Ljudeffekt".
- 2 Tryck på ↓/↑ för att välja en av följande ljudeffekter och tryck sedan på OK.
 - Naturlig: Klarare, mer detaljrikt ljud med förstärkt närvarokänsla med hjälp av "BBE High definition Sound System"^{*1}.
 - Dynamisk: Ger ett klarare och detaljrikare ljud med förstärkt närvarokänsla för bättre återgivning och musikalisk realism med "BBE High definition Sound System".
 - Dolby Virtual: Använder TV:ns högtalare för att simulera surround-effekten från ett flerkanaligt system.
 - Av: Ingen speciell ljudeffekt tillämpas.

Tips

Du kan ändra ljudeffekt genom att trycka flera gånger på ♪.

Om du ställer "Aut. volymjust." till "På" ändras "Ljudeffekt" till "Naturlig".

^{*1} Licensierad av BBE Sound, Inc. under USA-patent nr 4638258 och 4482866. Ordet "BBE" och BBE-symbolen är varumärken tillhörande BBE Sound, Inc.

^{*2} Tillverkas på licens från Dolby Laboratories. "Dolby" och den dubbla D-symbolen  är varumärken tillhörande Dolby Laboratories.

Diskant/Bas/Balans

Justerar högfrekvent ljud (Diskant), justerar lågfrekvent ljud (Bas) och betonar vänster eller höger högtalarbalans (Balans).

- 1 Tryck på OK för att välja alternativ.
- 2 Tryck på ←/→ för att ställa in nivån och tryck sedan på OK.

Normalinställning

Återställer "Diskant", "Bas" och "Balans" till fabriksinställningarna.

- 1 Tryck på OK för att välja "Normalinst."
- 2 Tryck på ↓/↑ för att välja "OK" och tryck sedan på OK.

Ljudkanalsval

Väljer ljudet från högtalaren för sändning i stereo eller på flera språk.

1 Tryck på OK för att välja "Ljudkanalsval".

2 Tryck på ↓/↑ för att välja ett av följande alternativ och tryck sedan på OK.

- Stereo/Mono: För sändning i stereo.
- A/B/Mono: För flerspråkiga sändningar väljer du "A" för ljudkanal 1, "B" för ljudkanal 2, eller "Mono" för en monokanal om sådan finns.

Tips

Om du väljer någon annan utrustning som är ansluten till TV:n ställer du in "Ljudkanalsval" på "Stereo", "A" eller "B".

Automatisk volymjustering

Behåller en konstant ljudvolym även när skillnader i volymen uppstår (t.ex. tenderar reklam att vara högre än programmen).

1 Tryck på OK för att välja "Aut. volymjust."

2 Tryck på ↓/↑ för att välja "På" och tryck sedan på OK.

Tips

Om du ställer in "Effekt" på "Dolby Virtual" ställs "Aut. volymjust." automatiskt i läge "Av".

Menyn Skärmkontroll

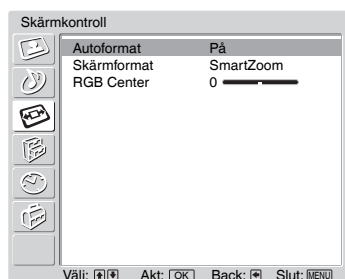

Du kan välja de alternativ som finns uppställda nedan på menyn Skärmkontroll. För att välja alternativ, se “Navigering i menyerna” (sidan 17).

Autoformat

Ändrar automatiskt skärmformatet enligt sändningssignalen.

- 1 Tryck på OK för att välja “Autoformat”.
- 2 Tryck på ↓/↑ för att välja “På” och tryck sedan på OK.

Tips

- Oavsett om du valt “På” eller “Av” för “Autoformat” kan du alltid ändra skärmformatet genom att trycka upprepade gånger på .
- “Autoformat” kan endast användas för PAL och SECAM.

Skärmformat

Se sidan 16 för mer information om skärmformat.

- 1 Tryck på OK för att välja “Skärmformat”.
- 2 Tryck på ↓/↑ för att välja “Wide”, “SmartZoom”, “4:3”, “14:9” eller “Zoom” (se sidan 16 för mer information). Tryck sedan på OK.

RGB Center

Justerar bildens horisontella position så att bilden är i mitten av skärmen.

- 1 Tryck på OK för att välja “RGB Center”.
- 2 Tryck på ←/→ för att justera bildens centrum mellan -5 och +5 och tryck sedan på OK.

Tips

Detta alternativ är endast tillgängligt när en RGB-källa är ansluten till Scart-kontakterna  1 eller  2 på baksidan av TV:n.

Menyn Finesser

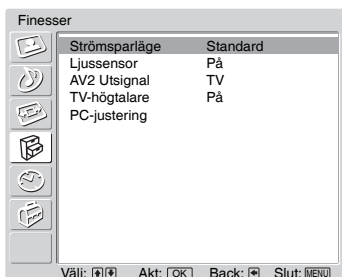

Du kan välja de alternativ som finns uppställda nedan på menyn Finesser. För att välja alternativ, se "Navigering i menyerna" (sidan 17).

Strömsparkläge





- 1 Tryck på OK för att välja "Strömsparkläge".
- 2 Tryck på ↓/↑ för att välja ett av följande alternativ och tryck sedan på OK.
 - Standard: Standardinställningar.
 - Minska: Reducerar TV:ns elförbrukning.
 - Släckt bild: Stänger av bilden. Du kan lyssna på ljudet med bilden släckt.





Ljussensor

Optimerar automatiskt bildinställningarna efter belysningen i rummet.

- 1 Tryck på OK för att välja "Ljussensor".
- 2 Tryck på ↓/↑ för att välja "På" och tryck sedan på OK.

AV2 Utsignal

Ställer in en signal som skall matas ut via kontakten märkt  /  2 på TV:ns baksida. Om du ansluter en videobandspelare till  /  2-kontakten kan du spela in från utrustningen som är ansluten till andra kontakter på TV:n.

- 1 Tryck på OK för att välja "AV2 Utsignal".
- 2 Tryck på ↓/↑ för att välja ett av följande alternativ och tryck sedan på OK.
 - TV: Matar ut sändning från antennen.
 - AV1: Matar ut signaler från den utrustning som är ansluten till  /  1-kontakten.
 - AV4: Matar ut signaler från den utrustning som är ansluten till  / S- 4-kontakten.
 - Auto: Matar ut vad som visas på skärmen.

TV-högtalare

Kopplar bort TV:ns interna högtalare, t.ex. för att lyssna på ljudet via extern ljudutrustning som du anslutit till TV:n.

- 1 Tryck på OK för att välja "TV-högtalare".
- 2 Tryck på ↓/↑ för att välja ett av följande alternativ och tryck sedan på OK.
 - På: Ljudet kommer från TV:ns högtalare.
 - En Gång Av: TV-högtalarna stängs tillfälligt av så att du kan lyssna på ljudet från extern ljudutrustning.

Tips

Alternativet "TV-högtalare" återgår automatiskt till "På" när TV:n stängs av.

- Permanent Av: TV-högtalarna stängs av permanent så att du kan lyssna på ljudet från extern ljudutrustning.

Tips

För att aktivera TV-högtalarna igen ändrar du inställningen till "På".

PC-justering

Anpassar TV-skärmen som en PC-monitor.

- 1 Tryck på OK för att välja "PC-justering".
- 2 Tryck på ↓/↑ för att välja ett av följande alternativ och tryck sedan på OK.
 - Fas: Justerar skärmen om en del av den visade texten eller bilden inte är tydlig.
 - Pixelstorlek: Ökar eller minskar bildstorleken horisontellt.
 - H Center: Flyttar bilden åt vänster eller höger.
 - V Center: Flyttar bilden uppåt eller nedåt.
 - Energisparläge: Ställer TV:n i standby-läge om ingen PC-signal tas emot.
 - Normalinst.: Återställer fabriksinställningarna.

Tips

Detta alternativ är endast tillgängligt i PC-läge.

Menyn Timer

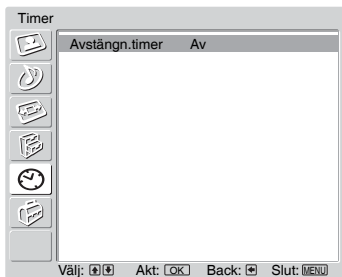

Du kan välja de alternativ som finns uppställda nedan på menyn Timer. För att välja alternativ, se “Navigering i menyerna” (sidan 17).

Avstängningstimer

Ställer in en tidsperiod efter vilken TV:n automatiskt går in i standby-läge.

- 1 Tryck på OK för att välja “Avstängn.timer”.
- 2 Tryck på ↓/↑ för att välja önskad tidsperiod (“30 min”/“60 min”/“90 min”/“120 min”) och tryck sedan på OK.

Indikatorn ⏻ på TV:ns front tänds med orangefärgat sken.

Tips

- Om du stänger av TV:n och sedan slår på den igen återställs “Avstängn.timer” till “Av”.
- Meddelandet “Sleep timer slår snart av apparaten” visas på skärmen 1 minut innan TV:n ställs i standby-läge.
- Om du trycker på (+)/(?) visas på skärmen hur många minuter det är kvar tills TV:n ställs i standby-läge.

Menyn Inställningar

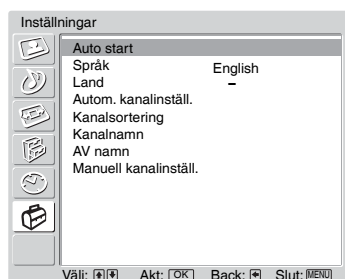

Du kan välja de alternativ som finns uppställda nedan på menyn Inställningar. För att välja alternativ, se "Navigering i menyerna" (sidan 17).

Auto start

Startar menyn "Första gången du använder enheten" för att ställa in alla kanaler som är tillgängliga. Vanligtvis behöver inte detta utföras eftersom kanalerna redan ställdes in när TV:n installerades (sidan 13). Denna funktion hjälper dig dock att upprepa proceduren (t.ex. för att återställa TV:n efter flytt eller för att söka efter nystartade kanaler).

- 1 Tryck på OK för att välja "Auto start".
- 2 Tryck på **↑/↓/←/→** för att välja språk och tryck sedan på OK.
Alla menyer visas nu på det språk du valt.
- 3 Tryck på **↑/↓** för att ange i vilket land/vilken region du använder TV:n och tryck sedan på OK.
- 4 Tryck på OK för att välja "Ja".
Skärmbilden för automatisk inställning visas på skärmen.
- 5 Följ steg 1 till 4 under "Automatisk inställning av TV:n" (sidan 13).

Språk

Väljer det språk som menyerna ska visas på.

- 1 Tryck på OK för att välja "Språk".
- 2 Tryck på **↑/↓/←/→** för att välja språk och tryck sedan på OK.
Alla menyer visas nu på det språk du valt.

Land

Väljer i vilket land/region du använder TV:n.

- 1 Tryck på OK för att välja "Land".
- 2 Tryck på **↑/↓** för att ange i vilket land/vilken region du använder TV:n och tryck sedan på OK.
Om landet/regionen där du använder TV:n inte visas i listan väljer du "-" i stället för land/region.

Autom. kanalinställ.

Ställer in alla kanaler som är tillgängliga.

Vanligtvis behöver inte detta utföras eftersom kanalerna redan ställdes in när TV:n installerades (sidan 13). Denna funktion hjälper dig dock att upprepa proceduren (t.ex. för att återställa TV:n efter flytt eller för att söka efter nystartade kanaler).

- 1 Tryck på OK för att välja "Autom. kanalinställ."
- 2 Följ steg 1 och 2 under "Automatisk inställning av TV:n" (sidan 13).
När alla tillgängliga analoga kanaler ställts in återgår TV:n till normal drift.

Kanalsortering

Ändrar den ordning i vilken kanalerna är lagrade i TV:n.

- 1 Tryck på OK för att välja "Kanalsortering".
- 2 Tryck på \uparrow/\downarrow för att välja den kanal du vill flytta till en ny plats och tryck sedan på OK.
- 3 Tryck på \uparrow/\downarrow för att välja den nya platsen för kanalen och tryck sedan på OK.

Upprepa steg 2 och 3 för att vid behov flytta andra kanaler.

Kanalnamn

Tilldelar den valda kanalen ett namn, efter eget önskemål, på upp till fem bokstäver eller siffror. Namnet visas kortvarigt på skärmen när kanalen väljs. (Kanalnamn kan vanligtvis hämtas automatiskt från text-TV om sådan finns.)

- 1 Tryck på OK för att välja "Kanalnamn".
- 2 Tryck på \uparrow/\downarrow för att välja den kanal du vill namnge och tryck sedan på OK.
- 3 Tryck på $\uparrow/\downarrow/\leftarrow/\rightarrow$ för att välja önskad bokstav eller siffra ("□" för mellanslag). Tryck sedan på OK.

Om du matar in fel tecken

Tryck på $\uparrow/\downarrow/\leftarrow/\rightarrow$ för att välja \boxtimes/\boxminus och tryck upprepade gånger på OK tills det felaktiga tecknet väljs. Tryck sedan på $\uparrow/\downarrow/\leftarrow/\rightarrow$ för att välja rätt tecken och tryck på OK.

- 4 Upprepa steg 3 tills namnet är komplett.
- 5 Tryck på $\uparrow/\downarrow/\leftarrow/\rightarrow$ för att välja "Slut" och tryck sedan på OK.

AV namn

Gör följande alternativ.

- 1 Tryck på OK för att välja "AV namn".
- 2 Tryck på **↑/↓** för att välja önskad ingångskälla och tryck sedan på OK.
- 3 Tryck på OK. Tryck på **↑/↓** för att välja det alternativ som önskas nedan och tryck sedan på OK.

Alternativ	Beskrivning
Namn	<p>Tilldelar ett namn till den utrustning som är ansluten till uttagen på sidan och baktill. Detta namn visas kortvarigt på skärmen när utrustningen väljs.</p> <p>Tryck på ↑/↓ för att välja ett av följande alternativ och tryck sedan på OK.</p> <p>AV1 (eller AV2/AV3/AV4/PC/HDMI) VIDEO/DVD/KABEL/SPEL/KAMERA/SAT: Använder ett av dessa förinställda namn. Ändra: Skapar dina egna namn. Följ steg 3 till 5 under Kanalnamn (sidan 28).</p> <p>Hoppa: Hoppar över en ingångskälla som inte är ansluten till någon utrustning när du trycker på ↑/↓ för att välja ingångskälla. När du har valt denna funktion, tryck på OK.</p> <p>Ljudnivå Scart: Ställer in en oberoende ljudvolym för varje utrustning som är ansluten till TV:n. Tryck på → för att välja "Ljudnivå Scart" och tryck sedan på OK. Tryck på ↑/↓ för att välja önskad ljudvolym.</p>

Manuell kanalinställning

- 1 Tryck på OK för att välja "Manuell kanalinställ.". Innan du väljer "Namn"/"AFT"/"Ljudfilter"/"Hoppa"/"Dekoder", tryck på PROG +/- för att välja programnummer till kanalen. Du kan inte välja ett programnummer som är inställt för att hoppas över (sidan 31).
- 2 Tryck på **↑/↓** för att välja ett av följande alternativ och tryck sedan på OK.

Alternativ	Beskrivning
Program	Ställer manuellt in kanaler.
System	<ol style="list-style-type: none"> Tryck på ↑/↓ för att välja "Program" och tryck sedan på OK. Tryck på ↑/↓ för att välja det programnummer du vill ställa in manuellt (vid inställning av videobandspelare skall kanal 0 användas). Tryck sedan på ←. Tryck på ↑/↓ för att välja "System" och tryck sedan på OK.
Kanal	<p>Anmärkning Beroende på vilket land/region som valts för "Land" (sidan 27) kanske detta alternativ inte är tillgängligt.</p> <ol style="list-style-type: none"> Tryck på ↑/↓ för att välja ett av följande TV-sändningssystem. Tryck sedan på ←. B/G: för länder/regioner i Västeuropa D/K: för länder/regioner i Östeuropa I: för Storbritannien L: för Frankrike Tryck på ↑/↓ för att välja "Kanal" och tryck sedan på OK. Tryck på ↑/↓ för att välja "S" (för kabelkanaler) eller "C" (för markbundna kanaler). Tryck sedan på →. Ställ in kanalerna enligt följande: Om du inte vet kanalnummer (frekvens) Tryck på ↑/↓ för att söka efter nästa tillgängliga kanal. Sökningen avslutas när kanalen hittats. Tryck på ↑/↓ för att fortsätta sökningen. Om du vet kanalnummer (frekvens) Tryck på sifferknapparna för att ange kanalnummer för den sändning du önskar eller din videobandsspelares kanalnummer. Tryck på OK. Tryck på OK för att välja "Bekräfta" och tryck sedan på OK. <p>Upprepa ovanstående procedur för att ställa in andra kanaler manuellt.</p>
Namn	<p>Tilldelar den valda kanalen ett namn, efter eget önskemål, på upp till fem bokstäver eller siffror. Detta namn visas kortvarigt på skärmen när kanalen väljs.</p> <ol style="list-style-type: none"> Följ steg 3 till 5 under "Kanalnamn" (sidan 28). Tryck på OK för att välja "Bekräfta" och tryck sedan på OK.
AFT	<p>Finjusterar valt programnummer manuellt om du tycker att en finjustering kan förbättra bildkvaliteten. (Vanligtvis utförs finjustering automatiskt.)</p> <ol style="list-style-type: none"> Tryck på ↑/↓ för att justera finjusteringen på en skala från -15 till +15 och tryck sedan på OK. Tryck på OK två gånger. <p>För att återställa automatisk fininställning väljer du "På" i steg 1.</p>

Alternativ	Beskrivning
Ljudfilter	<p>Förbättrar ljudet för individuella kanaler vid förvrängning i monosändningar. Ibland kan en icke standardiserad TV-signal orsaka ljuddistorsion eller intermittent stänga av ljudet när du tittar på monoprogram.</p> <ol style="list-style-type: none"> Tryck på ↑/↓ för att välja "Låg" eller "Hög" och tryck sedan på OK. Om du inte har några problem med ljuddistorsion rekommenderar vi att du låter detta alternativ vara inställt enligt fabriksinställningen "Av". Tryck på OK för att välja "Bekräfta" och tryck sedan på OK. <p>Anmärkning</p> <ul style="list-style-type: none"> Du kan inte ta emot stereo- eller "dual sound"-signaler när "Låg" eller "Hög" har valts. Ej tillgängligt när "System" inställt på "L".
Hoppa	<p>Hoppar över kanaler som inte används när du trycker på PROG +/- för att välja kanaler. (Du kan fortfarande välja en kanal du hoppat över med hjälp av sifferknapparna.)</p> <ol style="list-style-type: none"> Tryck på ↑/↓ för att välja "Ja" och tryck sedan på OK. Tryck på OK för att välja "Bekräfta" och tryck sedan på OK. <p>För att återställa en kanal du hoppat över väljer du "Nej" i steg 1.</p>
Dekoder	<p>Spelar in en kodad kanal när du har en dekodeur ansluten till Scart-anslutningen  2, antingen direkt eller via en videobandspelare.</p> <p>Anmärkning</p> <p>Beroende på vilket land/region som valts för "Land" (sidan 27) kanske detta alternativ inte är tillgängligt.</p> <ol style="list-style-type: none"> Tryck på ↑/↓ för att välja "På" och tryck sedan på OK. Tryck på OK för att välja "Bekräfta" och tryck sedan på OK. <p>Vill du senare avbryta den här funktionen väljer du "Av" i steg 1.</p>

Ansluta extra utrustning

Du kan ansluta ett stort utbud av extra utrustning till din TV. Anslutningskablar medföljer inte.

Anslutning till TV:ns sida

(Endast KLV-S32A10E,
KLV-S26A10E)

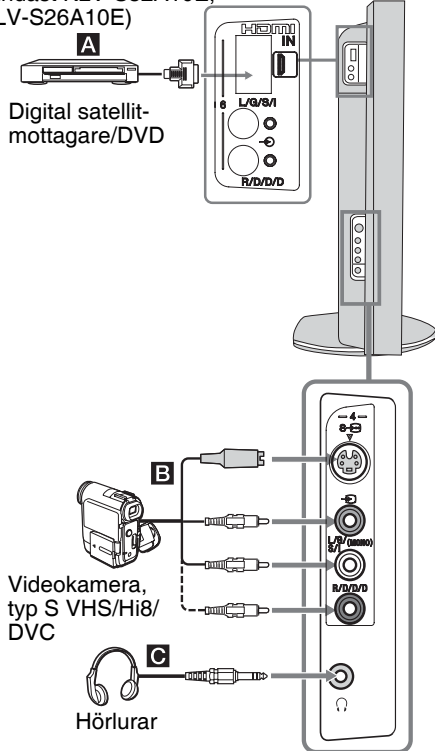

För att ansluta Gör detta

Digital
satellitmottagare
A, J

Anslut endast till HDMI IN 5-kontakten. De digitala video- och ljudsignalerna matas in från den digitala satellitmottagaren. Om den digitala satellitmottagaren har en DVI-kontakt, men ingen HDMI-kontakt, ansluter du DVI-kontakten till HDMI IN 5-kontakten via en adapter, och ansluter ljudkontakten till ljudkontaktarna HDMI IN 5. Den digitala videosignalen och den analoga ljudsignalen matas in från den digitala satellitmottagaren.

Videokamera, typ
S VHS/Hi 8/DVC
B

Anslut till S video-kontakten 4 eller videokontakten 4 och ljudkontaktarna 4. För att undvika bildstörningar, anslut inte videokameran till videokontakten 4 och S video-kontakten 4 samtidigt. Om du ansluter monoutrustning, anslut till kontakterna L/G/S/I 4 och ställ in "Ljudkanalsval" på "A" (sidan 22).

För att ansluta Gör detta

Hörlurar **C**

Anslut till -kontakten för att lyssna på TV-ljudet i hörlurar.

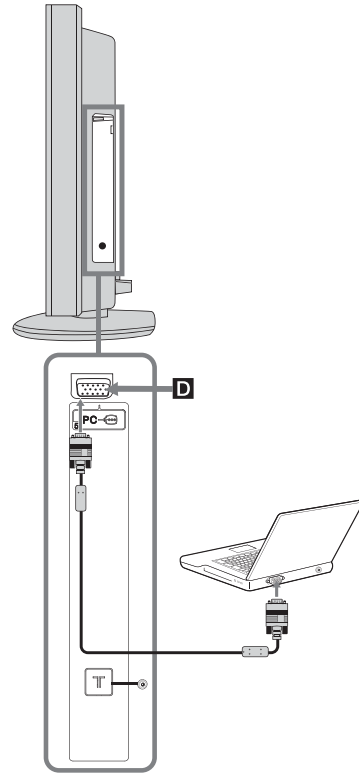

För att ansluta Gör detta





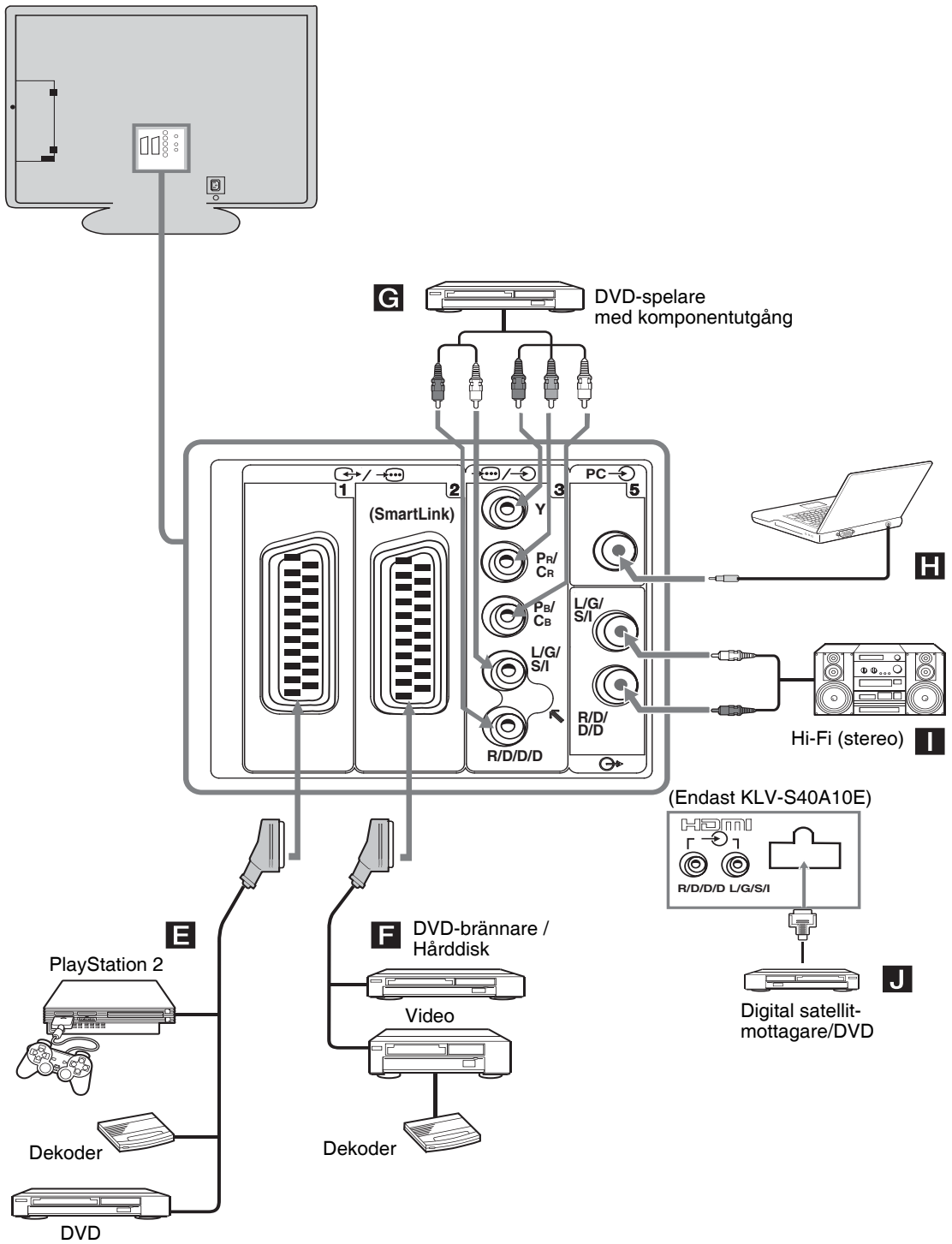

Dator (PC) **D**

Anslut till PC-ingången 5 och ljudkontaktarna 5 på TV:ns baksida (sidan 33).

Anslutning till TV:ns baksida



Använda extra utrustning

För att ansluta	Gör detta
"PlayStation 2", DVD-spelare eller dekoder E	Anslut till Scart-kontakten  1. När du ansluter dekodern matas den kodade signalen tillbaka från TV-mottagaren till dekodern. Sedan matas den kodade signalen ut från dekodern.
DVD-brännare eller videobandspelare som stöder SmartLink F	Anslut till Scart-kontakten   2. SmartLink är en direkt förbindelse mellan TV-apparaten och en videobandspelare/DVD-brännare. Mer information om SmartLink finns i bruksanvisningen till videobandspelaren eller DVD-brännaren.
DVD-spelare med komponentutgång G	Anslut till komponentkontakten  3 och ljudkontakterna  3. Komponentsignalen innehåller signalformat 576p och ljudsignalen matas in från DVD-spelaren.
Hi-Fi-utrustning I	Anslut till ljudutgångarna  för att lyssna på ljudet från TV:n på Hi-Fi-utrustning. För att stänga av ljudet från TV:ns högtalare, se "TV-högtalare" på sidan 25.

Övrig information

Specifikationer

Displayenhet

Strömförsörjning:

220–240 V AC, 50 Hz

Skärmstorlek:

KLV-S40A10E: 40 tum

KLV-S32A10E: 32 tum

KLV-S26A10E: 26 tum

KLV-S23A10E: 23 tum

KLV-S19A10E: 19 tum

Bildupplösning (horisontellt x vertikalt):

KLV-S40A10E: 1366 punkter x 768 linjer

KLV-S32A10E: 1366 punkter x 768 linjer

KLV-S26A10E: 1366 punkter x 768 linjer

KLV-S23A10E: 1366 punkter x 768 linjer

KLV-S19A10E: 1280 punkter x 768 linjer

Effektförbrukning:

KLV-S40A10E: 226 W

KLV-S32A10E: 119 W

KLV-S26A10E: 81 W

KLV-S23A10E: 71 W

KLV-S19A10E: 56 W

Effektförbrukning i viloläge (standby):

KLV-S40A10E: 0,8 W

KLV-S32A10E: 0,5 W

KLV-S26A10E: 0,5 W

KLV-S23A10E: 0,5 W

KLV-S19A10E: 1 W

Mått (b x h x d):

KLV-S40A10E:

Cirka 999 x 740 x 370 mm (med stativ)

Cirka 999 x 693 x 103 mm (utan stativ)

KLV-S32A10E:

Cirka 792 x 608 x 309 mm (med stativ)

Cirka 792 x 564 x 99 mm (utan stativ)

KLV-S26A10E:

Cirka 658 x 517 x 309 mm (med stativ)

Cirka 658 x 474 x 90 mm (utan stativ)

KLV-S23A10E:

Cirka 566 x 448 x 218 mm (med stativ)

Cirka 566 x 411 x 89 mm (utan stativ)

KLV-S19A10E:

Cirka 468 x 402 x 218 mm (med stativ)

Cirka 468 x 364 x 84 mm (utan stativ)

Vikt:

KLV-S40A10E:

Cirka 33 kg (med stativ)

Cirka 26,5 kg (utan stativ)

KLV-S32A10E:

Cirka 20 kg (med stativ)

Cirka 16 kg (utan stativ)

KLV-S26A10E:

Cirka 16,5 kg (med stativ)

Cirka 12,5 kg (utan stativ)

KLV-S23A10E:

Cirka 13 kg (med stativ)

Cirka 9,5 kg (utan stativ)

KLV-S19A10E:

Cirka 10,5 kg (med stativ)

Cirka 7 kg (utan stativ)

Panelssystem

LCD-panel (Bildskärm med flytande kristaller)

TV-system

Beroende på ditt val av land/region.

B/G/H, D/K, L, I

Färgsystem

PAL, SECAM

NTSC 3.58, 4.43 (endast videoingång)

Antenn

75 ohms extern terminal för VHF/UHF

Kanaltäckning

VHF: E2–E12

UHF: E21–E69

CATV: S1–S20















HYPHER: S21–S41

D/K: R1–R12, R21–R69

L: F2–F10, B–Q, F21–F69

I: UHF B21–B69

Anslutningar

- AV1:  /  1
21-polig Scart-kontakt (CENELEC standard) inkl. ljud/
videoingång, RGB-ingång och TV-ljud/videoutgång.
- AV2:  /  2 (SMARTLINK)
21-polig Scart-kontakt (CENELEC standard) inkl. ljud/
videoingång, RGB-ingång, valbar ljud/videoutgång och
SmartLink-gränssnitt.
- AV3:  3
Y: 1 Vp-p, 75 ohm, 0,3 V negativ synk
P_B: 0,7 Vp-p, 75 ohm
P_R: 0,7 Vp-p, 75 ohm
 3 Ljudingång (phonokontakt)
500 mVrms
Impedans: 47 kohm
- AV4:  4S videoingång (4-polig mini-DIN):
 4 Videoingång (phonokontakt)
 4 Ljudingång (phonokontakt)
- AV5:  5
PC-ingång (15 Dsub) (se sidan 36)
G: 0,7 Vp-p, 75 ohm, ej Synk på Grön
B: 0,7 Vp-p, 75 ohm, ej Synk på Grön
R: 0,7 Vp-p, 75 ohm, ej Synk på Grön
HD: 1-5 Vp-p
VD: 1-5 Vp-p
 PC-ljudingång: minijack.
-  Ljudutgång (vänster/höger) (phonokontakt)
- AV6:  6 (Endast KLV-S40A10E, KLV-S32A10E,
KLV-S26A10E)
HDMI: Video: 480i, 576i, 480p, 576p, 720p, 1080i
Audio: Tvåkanalig linjär PCM 32, 44, 1 och
48 kHz, 16, 20 och 24 bitar.
AUDIO: 500 mVrms (100% modulering)
Impedans: 47 kohm
-  Utgång för hörlurar

Ljudutgång

KLV-S40A10E: 10 W +10 W (RMS)

KLV-S32A10E: 10 W +10 W (RMS)

KLV-S26A10E: 10 W + 10 W (RMS)

KLV-S23A10E: 5 W + 5 W (RMS)

KLV-S19A10E: 5 W + 5 W (RMS)

Medföljande tillbehör

- Fjärrkontroll RM-EA002 (1)
- AA-batterier (typ R6) (2)
- Nätkabel (1)
- Stödrem (1) och skruv (2)
- Nätadapter (1) (endast KLV-S19A10E)

Extra tillbehör

- Väggfäste SU-PW2 (KLV-S40A10E)
- Väggfäste SU-WL31 (KLV-S32A10E, KLV-S26A10E, KLV-S23A10E)
- Väggfäste SU-WL11 (KLV-S19A10E)
- TV-stativ SU-FF51 (KLV-S40A10E)

Obs!

Ta bort locket (som håller kablarna på plats) innan du monterar bort bordsstativet från tv:ns baksida.

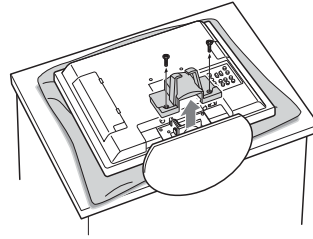

Vi förbehåller oss rätten att ändra design och specifikationer utan föregående meddelande.

PC-specifikationer

Signaler	Horisontellt (Pixel)	Vertikalt (Linje)	Horisontell frekvens (kHz)	Vertikal frekvens (Hz)	Standard
VGA	640	480	31,5 kHz	60 Hz	VGA
	640	480	37,9 kHz	72 Hz	VESA
	640	480	37,5 kHz	75 Hz	VESA
	720	400	31,47 kHz	70 Hz	VGA-T
SVGA	800	600	35,1 kHz	56 Hz	VESA riktlinjer
	800	600	37,9 kHz	60 Hz	VESA riktlinjer
	800	600	48,1 kHz	72 Hz	VESA
	800	600	46,9 kHz	75 Hz	VESA
XGA	1024	768	48,4 kHz	60 Hz	VESA riktlinjer
	1024	768	56,5 kHz	70 Hz	VESA
	1024	768	60,0 kHz	75 Hz	VESA
WXGA	1280	768	47,40 kHz	60 Hz	VESA
	1280	768	47,78 kHz	60 Hz	VESA

Denna TV stöder ej "Synk på Grön" eller "KompositSynk".

Om en annan signal än de som angivits ovan används som insignal kanske signalen inte visas på rätt sätt eller inte visas enligt dina inställningar.



För datorer rekommenderar vi en vertikal frekvens på 60 Hz.

Felsökning

Kontrollera om standby-indikatorn  blinkar med rött sken.

Om den blinkar





Den självdiagnostiska funktionen är aktiverad.

- 1 Mät varaktigheten hos standby-indikatorns  blinkningar och hur lång tid det är mellan blinkningarna. Indikatorn kan exempelvis blinka under två sekunder, sluta blinka under en sekund och sedan blinka i två sekunder.
- 2 Tryck på  på TV:n (ovansidan) för att stänga av den, koppla loss nätkabeln från eluttaget och informera din återförsäljare eller ditt Sony-servicecenter om blinkningarna (varaktighet och intervall).

Om den inte blinkar

- 1 Kontrollera punkterna i nedanstående tabell.
- 2 Om problemet kvarstår, kontakta en auktoriserad servicetekniker.

Bild

Problem	Orsak / Åtgärd
Ingen bild (skärmen är mörk) och inget ljud.	<ul style="list-style-type: none">• Kontrollera antennanslutningen.• Anslut TV:n till eluttaget och tryck på strömbrytaren  upptill på TV:ns front.• Om standby-indikatorn  lyser med rött sken, tryck på TV .
Ingen bild eller ingen menyinformation från utrustning ansluten till Scart-kontakten.	<ul style="list-style-type: none">• Kontrollera att den externa utrustningen är påslagen och tryck på / flera gånger tills rätt ingångssymbol visas på skärmen.• Kontrollera anslutningen mellan den externa utrustningen och TV:n.
Förvrängd bild.	<ul style="list-style-type: none">• När extra utrustning installeras, se till att det finns lite fritt utrymme mellan utrustningen och TV:n.• När du byter program eller väljer text-TV, stäng av den utrustning som är ansluten till Scart-kontakten på TV:ns baksida.
Dubbla bilder eller spökbilder.	<ul style="list-style-type: none">• Kontrollera antenn/kabelanslutningarna.• Kontrollera antennens placering och inriktning.
På skärmen syns bara snö och brus.	<ul style="list-style-type: none">• Kontrollera om antennen är av eller böjd.• Kontrollera om antennens livslängd har löpt ut (3-5 år vid normal användning, 1-2 år vid havet).
Bildstörningar (prickade linjer eller band)	<ul style="list-style-type: none">• Håll TV:n borta från elektriska störningskällor såsom bilar, motorcyklar, hårtorkar, etc.• Kontrollera att antennen är ansluten med medföljande koaxialkabel.• Håll antennkabeln på avstånd från andra anslutningskablar.• Använd inte en 300-ohms tvåtråds-kabel eftersom interferens kan uppstå.
Bildstörningar när du tittar på en TV-kanal.	<ul style="list-style-type: none">• Välj "Manuell kanalinställ." på menyn "Inställningar" och justera Fininställningsfunktionen (AFT) för att erhålla en bättre bildmottagning (sidan 29).• Välj "Brusreducering" på menyn "Bildjustering" för att reducera bildstörningarna (sidan 20).
Bandstörningar i bilden under uppspelning/inspelning med videobandspelare.	<ul style="list-style-type: none">• Videohuvudet är utsatt för interferens. Placera videon på avstånd från TV:n.• Se till att det är minst 30 cm mellan videon och TV:n för att undvika störningar.• Placera inte videon framför eller vid sidan av TV:n.

Problem	Orsak / Åtgärd
En del små svarta punkter och/ eller ljuspunkter syns på skärmen.	<ul style="list-style-type: none"> Bilden på skärmenheten är uppbyggd av bildpunkter (pixels). Små svarta punkter och/eller ljuspunkter (pixels) på bildskärmen indikerar inte en felfunktion.
Ingen färg på färgprogram.	<ul style="list-style-type: none"> Välj "Normalinst." på menyn "Bildjustering" för att återgå till fabriksinställningarna (sidan 20).
Inga eller ojämna färger när du tittar på en signal från kontakterna Y, PB/CB, PR/CR på →3.	<ul style="list-style-type: none"> Kontrollera anslutningarna till kontakterna Y, PB/CB, PR/CR på →3. Kontrollera att kontakterna Y, PB/CB, PR/CR på →3 sitter ordentligt i sina uttag.

Ljud

Problem	Orsak / Åtgärd
Inget ljud, men bra bild.	<ul style="list-style-type: none"> Tryck på \triangleleft +/- eller \times (Mute). Kontrollera att "TV-högtalare" är "På" på menyn "Finesser" (sidan 25).
Ljudstörningar	<ul style="list-style-type: none"> Se Orsak / Åtgärd under "Bildstörningar" på sidan 37.

Allmänt

Problem	Orsak / Åtgärd
TV:n stängs av automatiskt (TV:n ställs i standby-läge).	<ul style="list-style-type: none"> Om ingen signal tas emot, och om TV:ns inställning inte ändras på något sätt, under 10 minuter ställs TV:n automatiskt i standby-läge.
Vissa ingångskällor kan inte väljas.	<ul style="list-style-type: none"> Välj "AV namn" på menyn "Inställningar" och avbryt "Hoppa"-funktionen för ingångskällan (sidan 29).
Fjärrkontrollen fungerar inte.	<ul style="list-style-type: none"> Byt ut batterierna.
Felaktiga tecken visas när du använder menyn/text-TV	<ul style="list-style-type: none"> Välj "Språk" och "Land" på menyn "Inställningar" och välj samma språk och land/region som text-TV sänds på (sidan 27). För kyrilliska språk rekommenderar vi att du väljer Ryssland om ditt eget land/region inte finns med på listan.

Index

Numeriska termer

0-9 8

14:9 16

4:3 16

A

AFT 30

Ansluta

- en antenn/videobandspelare 11
- extra utrustning 32

Ansluta en antenn/
videobandspelare 11

Antenn, ansluta 11

Auto start 27

Autoformat 23

Automatisk kanalinställning 13

- endast analoga kanaler 28

Automatisk volymjustering 22

AUX/VIDEO (I/⏻) 8

AV namn 29

AV2 Utsignal 24

Avstängningstimer 8, 26

B

Bakgrundsbelysning 19

Balans 21

Bas 21

Batterier, sätta i fjärrkontrollen 10

BBE 21

Bildinställning 19

Bildinställning (⏻) 8

Brusreducering 20

D

Dekoder 31

Diskant 21

Dolby Virtual 21

F

Färg 19

Färgknappar 8

Färgton 19

Fastext 15

Fjärrkontroll

- översikt 8
- sätta i batterier 10
- sensor 9

Föregående kanal 8

Frysa TV-bilden 8, 15

H

Hoppa 31

Hörlurar

- ansluta 32

I

Info (i+) 8

Ingångsväljare (→) 8, 9

Insignalregister 17

K

Kanal 30

Kanaler

- automatisk kanalinställning 13
- hoppa 31
- välja 14

Kanalnamn 28

Kanalsortering 28

Kontrast 19

Kontrollera medföljande tillbehör 10

L

Land 27

Ljudeffekt 21

Ljudeffekt (J) 8

Ljudfilter 31

Ljudkanalsval 22

Ljussensor 24

Ljusstyrka 19

M

Manuell kanalinställning 29

MENU 8, 9

Menyn Bildjustering 19

Menyn Finesser 24

Menyn Inställningar 27

Menyn Ljudjustering 21

Menyn Skärmkontroll 23

Menyn Timer 26

N

Namn 30

Normalinställning

- bildjustering 20

- ljudjustering 21

O

OK 8, 9

Översikt över fjärrkontrollen 8

P

PC-justering 25

PROG +/- 8, 9

Program 30

Programregister, tabell 14

R

RGB Center 23

S

Sifferknappar 8

Skärmformat 23

Skärmkontrollmeny 23

Skärmläge 16

Skärmläge (⏻) 8

Skärpa 19

SmartZoom 16

Specifikationer 35

Språk 27

Standby-indikator (⏻) 9

Stänga av ljudet (⏻) 8

Strömbrytare (⏻) 9

Strömindikator (I) 9

Strömsparläge 8, 24

System 30

T

Text-TV (⏻) knapp 8

Text fryser sida (⏻) 8

Tillbehör, medföljande 10

TV 8

TV standby (I/⏻) 8

TV-högtalare 25

TV-läge (⏻) 8

V

Videobandspelare

- ansluta 11

Visa text (⏻) 8

Volym (↔) +/- 8, 9

W

Wide 16

Z

Zoom 16

Återgå 8

WARNING

- For at undgå risiko for elektrisk stød må du ikke sætte et stik, der er skåret af netledningen, i en stikkontakt. Et sådant stik kan ikke anvendes og skal destrueres.
- Undgå risiko for brand eller elektrisk stød ved ikke at udsætte TV-apparatet for regn eller fugt.
- Der er farlig højspænding inde i TV-apparatet. Adskil ikke kabinettet. Service må kun udføres af kvalificeret personale.

Indledning

Tak fordi du valgte dette Sony-produkt. Før TV-apparatet betjenes, læses denne vejledning grundigt og beholdes til senere opslag.

Oplysninger om varemærker

- "PlayStation" er et varemærke, der tilhører Sony Computer Entertainment, Inc.
- I licens fra BBE Sound, Inc. under USP4638258, 4482866. "BBE" og BBE symbolet er varemærker, der tilhører BBE Sound, Inc.
- Fremstillet på licens fra Dolby Laboratories. "Dolby" og det dobbelte D-symbol  er varemærker, der tilhører Dolby Laboratories.
- **HDMI** Dette TV har (HDMI™) teknologi (High-Definition Multimedia Interface). HDMI, HDMI™ mærker, der tilhører HDMI Licensing LLC.
- Illustrationerne, som anvendes i denne vejledning, er af KLV-S32A10E medmindre andet er nævnt.

Indholdsfortegnelse

Sikkerhedsoplysninger	4
Forholdsregler	7
Oversigt over fjernbetjeningen	8
Oversigt over TV-apparatets knapper og indikatorer	9

Kom godt i gang

1: Check af det medfølgende tilbehør	10
2: Isætning af batterier i fjernbetjeningen ..	10
3: Tilslutning af en antenne/video	11
4: Undgå, at TV-apparatet vælter.....	12
5: Tænde TV-apparatet.....	12
6: Valg af sprog/område.....	12
7: Automatisk indstilling af TV-apparatet...	13

Se TV

Se TV	14
Visning af billeder fra tilsluttet udstyr.....	17

Anvendelse af menu

Navigering gennem menuer.....	17
Oversigt over menuerne.....	18
Menuen Billedjustering.....	19
Billed-funktion.....	19
Kontrast/Lys/Farvemætning/Farvebalance/ Skarphed/Baggrundslys.....	19
Farvetone.....	19
Normalindstilling.....	20
Støjreduktion.....	20
Lydjustering, menu.....	21
Lydeffekt	21
Diskant/Bas/Balance	21
Normalindstilling.....	21
To-kanal lyd.....	22
Auto lydstyrke.....	22
Skærm, menu.....	23
Auto-format.....	23
Skærmformat	23
RGB-centrering	23
Menuen Funktioner	24
Strømsparefunktion	24
Lyssensor	24
AV2 udgang	24

TV-højtalere	25
PC-justering.....	25
Menuen Timer	26
Automatisk slukning	26
Menuen Opsætning.....	27
Automatisk opstart	27
Sprog.....	27
Land	27
Automatisk programindstilling.....	28
Programsortering	28
Programnavn	28
AV Preset.....	29
Manual programindstilling.....	29

Anvendelse af ekstraudstyr

Tilslutning af ekstraudstyr.....	32
----------------------------------	----

Yderligere oplysninger

Specifikationer	35
Fejlsøgning	37
Indeks	39

Sikkerhedsoplysninger

Netledning

- Tag netledningen ud af stikket, når tv'et flyttes. Tv'et må ikke flyttes, mens netledningen sidder i stikket. Det kan beskadige netledningen og medføre brand eller elektrisk stød.
- Hvis du beskadiger netledningen, kan det medføre brand eller elektrisk stød.
 - Undgå så vidt muligt at klemme, bøje eller sno netledningen. Hvis ledningstrådene blottes eller knækker kan det ske en kortslutning, der kan medføre brand eller elektrisk stød.
 - Du må ikke ændre eller beskadige netledningen.
 - Du må ikke placere tunge genstande på netledningen. Du må ikke trække i netledningen.
 - Hold netledningen væk fra varmekilder.
 - Tag fat i stikket, når netledningen skal trækkes ud.
- Du må ikke bruge en beskadiget netledning. Bed din forhandler eller dit Sony-servicecenter om at skifte den ud.
- Du må ikke bruge den medfølgende netledning med andet udstyr.
- Brug kun originale netledninger fra Sony – ikke andre mærker.

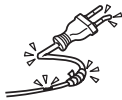

Beskyttelse af netledning/kabel

Tag fat i stikket, når netledningen/kablet skal trækkes ud. Træk aldrig i selve ledningen/kablet.

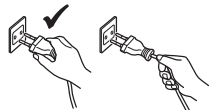

Stikkontakter

Du må ikke bruge stikkontakter, som stikket ikke passer ind i. Stikket skal sættes helt ind i kontakten. En dårlig tilslutning kan slå gnister og forårsage brand. Kontakt en elektriker for at få stikkontakten udskiftet.



Ekstraudstyr

Vær opmærksom på følgende, når tv'et anbringes på en stander eller monteres med vægbeslag. Hvis ikke, kan tv'et falde ned og forårsage alvorlig personskade.

- Brug det angivne beslag til vægmontering, eller brug den angivne stander.
- Monter tv'et korrekt, og følg den vejledning, der fulgte med standeren eller vægbeslaget, når du installerer tv'et.
- Sørg for at bruge de beslag, der fulgte med standeren.



Installation

Hvis tv'et skal monteres på væggen, skal monteringen udføres af autoriserede teknikere. Forkert montering kan gøre tv'et ustabil.

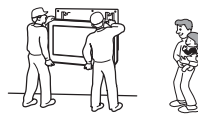

Hospitaller og lignende institutioner

Tv'et må ikke placeres, hvor der bruges medicinsk udstyr. Det kan forårsage funktionsfejl i det medicinske udstyr.



Transport

- Fjern alle kabler fra tv'et, før det flyttes.
- Tv'et skal bæres som vist til højre. Hvis ikke, kan I tabe og beskadige tv'et, eller det kan forårsage alvorlig personskade. Hvis tv'et er blevet tabt eller beskadiget, skal det straks sendes til eftersyn hos en autoriseret servicetekniker.
- Tv'et må ikke udsættes for fysiske stød eller kraftige vibrationer under transport. Tv'et kan vælte og beskadiges eller forårsage alvorlig personskade.
- Tv'et skal pakkes ind i originalemballagen og sættes ned i originalkassen, når det skal til eftersyn eller blot flyttes.
- Der skal mindst to personer til at bære tv'et.

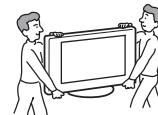

Ventilation

- Ventilationsåbningerne i kabinettet må aldrig dækkes til. Det kan forårsage overophedning og medføre brand.
- Tv'et kan samle støv og blive snavset, hvis der ikke er sørget for tilstrækkelig ventilation. Korrekt ventilation opnås på følgende måde:
 - Tv'et må ikke installeres med bagsiden nedad eller på siden.
 - Tv'et må ikke installeres på siden, eller så det står på hovedet.
 - Tv'et må ikke installeres på en hylde eller i et skab.
 - Tv'et må ikke anbringes på et tæppe eller i en seng.
 - Tv'et må ikke dækkes til med stof, f.eks. gardiner, eller andre ting, f.eks. aviser, osv.
- Der skal være plads omkring tv'et. Dette skyldes, at der skal være tilstrækkelig luftcirkulation omkring apparatet, ellers kan der opstå brand, eller tv'et kan blive beskadiget.

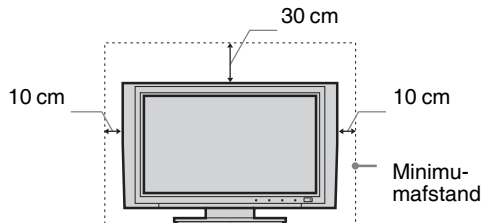

- Når tv'et monteres på en væg, skal der være en afstand på mindst 10 cm fra den nederste del af tv'et.
- Du må aldrig installere tv'et som følger:

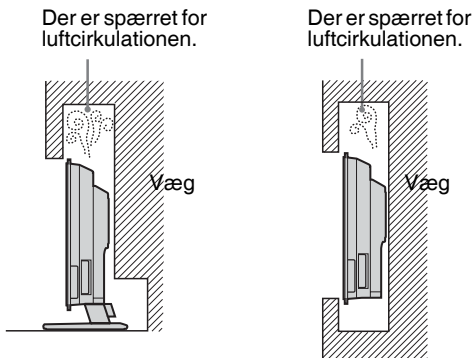

Ventilationsåbninger

Du må ikke stikke noget ind i ventilationsåbningerne. Hvis du stikker metal ind i åbningerne, eller hvis der trænger væske ind, kan der opstå brand, eller du kan få elektrisk stød.



Placering

- Du må aldrig placere tv'et på steder, hvor der er varmt, fugtigt eller meget støv.
- Tv'et må ikke placeres på steder, hvor der kan komme insekter ind i det.
- Tv'et må ikke placeres, hvor det kan blive udsat for mekaniske vibrationer.
- Placer tv'et på en stabil, plan overflade. Ellers kan det vælte og forårsage personskade.
- Tv'et må ikke placeres, hvor det stikker frem, f.eks. på eller bag en søjle, eller hvor du kan støde hovedet mod det, da du kan komme til skade.



Vand og fugt

- Tv'et må ikke bruges i nærheden af vand, f.eks. ved et badekar eller på et badeværelse. Det må heller ikke udsættes for regn, fugt eller røg. Dette kan medføre brand eller elektrisk stød.
- Du må ikke røre ved netledningen og tv'et med våde hænder. Det kan give elektrisk stød eller beskadige tv'et.



Fugt og brandfare

- Tv'et må ikke blive vådt. Pas på, der ikke trænger væske ind i tv'et. Du må ikke bruge tv'et, hvis der er kommet væske eller andre genstande ind i kabinetåbningerne. Det kan give elektrisk stød eller beskadige tv'et. Få det omgående efteret af en autoriseret servicetekniker.
- Brændbare genstande (lys, osv.) og elpærer skal være på afstand af tv'et for at undgå, at der opstår brand.

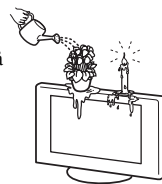

Olie

Tv'et må ikke installeres i restauranter, hvor der bruges olie. Støv, der tiltrækker olie, kan trænge ind i tv'et og beskadige det.

Undgå, at tv'et vælter

Tv'et skal placeres på en sikker og stabil stander. Du må ikke hænge noget på tv'et. Hvis du gør det, kan det vælte ned fra standeren eller falde af vægbeslaget og forårsage skade eller alvorlig personskade. Lad ikke børn klatre op på tv'et.



Køretøj eller loft

Tv'et må ikke installeres i et køretøj. Køretøjets bevægelse kan få tv'et til at vælte og forårsage personskade. Tv'et må ikke monteres i loftet.



Skibe og andre fartøjer

Tv'et må ikke installeres på et skib eller i andet fartøj. Hvis tv'et udsættes for havvand, kan det medføre brand eller beskadige tv'et.

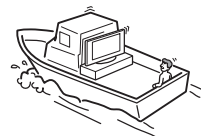

Udendørs brug

- Tv'et må ikke udsættes for direkte sollys. Der kan ophobe sig varme i tv'et, og det kan blive beskadiget.
- Tv'et må ikke installeres udendørs.



Kabelføring

- Tag netledningen ud af stikkontakten, når du fører kabler. Af sikkerhedshensyn skal du trække netledningen ud af stikket, når du tilslutter stik.
- Pas på, at kablerne ikke vikler sig omkring fødderne. Det kan beskadige tv'et.

Rengøring

- Tag netledningen ud af stikket, når stikkontakten eller tv'et rengøres. Ellers kan du få elektrisk stød.
- Stikproppen skal gøres ren med jævne mellemrum. Hvis stikket er dækket med støv kan det tiltrække fugt, isoleringen forringes, og der kan opstå brand.



Fortsættes

Tordenvejr

Af sikkerhedshensyn må du ikke røre tv'et, netledningen eller antenneledningen, når der er tordenvejr.



Beskadigelser, der kræver service

Hvis tv'ets overflade revner, må du ikke røre det, før du har trukket netledningen ud af stikkontakten. I modsat fald kan du få elektrisk stød.

Service

Du må ikke åbne kabinettet. Tv'et må kun kontrolleres af autoriserede serviceteknikere.



Smådele og dele, der kan afmonteres

Tilbehør skal opbevares utilgængeligt for børn. Hvis børnene sluger dem, kan de kvæles. Ring omgående efter en læge.

Ituslået glas

Du må ikke kaste genstande mod tv'et. Skærmglasset kan eksplodere og medføre alvorlig personskade, når genstanden rammer glasset.



Når tv'et ikke er i brug

Hvis du ikke bruger tv'et, anbefales det af miljø- og sikkerhedshensyn, at det ikke står på standby. Sluk for strømmen.

Nogle tv har funktioner, der kræver, at tv'et står på standby.

Hvis dette er tilfældet, står det i denne vejledning.



Behagelig afstand til tv'et

- En anbefalet og behagelig afstand til tv'et er fire til syv gange skærmens længde.
- Der skal være moderat belysning, da det kan belaste dine øjne at se tv ved dårligt lys. Det kan også belaste øjnene at se tv i længere tid ad gangen.
- Når vinklen på tv'et skal justeres, skal du holde igen på tv'et med hånden for at undgå, at det falder ned fra standeren. Pas på du ikke får fingrene i klemme mellem tv'et og standeren.

Justering af lydstyrke

- Juster lydstyrken, så du ikke forstyrrer naboerne. Lyd høres meget let om natten. Du bør derfor lukke vinduerne eller bruge hovedtelefoner.
- Når du bruger hovedtelefoner, skal du justere lyden, så den ikke er for høj, da det kan skade hørelsen.

Overbelastning

Tv'et er kun beregnet til 220-240 V AC. Du må ikke slutte for mange apparater til samme stikkontakt, da dette kan medføre brand eller elektrisk stød.

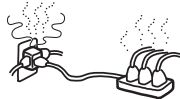

Varme

Du må ikke røre ved tv'ets overflade. Overfladen er varm, selvom der har været slukket for tv'et et stykke tid.

Tæring

Hvis du bruger tv'et i områder nær kysten, kan saltet tære metaldelene i tv'et og medføre beskadigelser eller forårsage brand. Det kan også reducere tv'ets levetid. Forsøg at reducere fugtigheden, og tilpas temperaturen på det sted, hvor tv'et er placeret.

Håndtering

Vær sikker på, at du har et fast greb om bunden af LCD-TV'et, når det løftes eller flyttes.

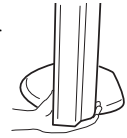

Forholdsregler

LCD-skærm

- Selvom LCD-skærmen er fremstillet med højpræcisionsteknologi, og 99,99% eller flere af skærmens pixel er effektive, kan der være sorte prikker eller klare, lyse prikker (røde, blå eller grønne), der vises konstant på LCD-skærmen. Det er en konstruktionsmæssig egenskab ved LCD-skærmen og ikke en fejl.
- LCD-skærmens overflade må ikke udsættes for sollys. Dette kan beskadige skærmens overflade.
- Du må ikke trykke på eller ridse frontfilteret eller sætte genstande oven på tv'et. Billedet kan blive uensartet, eller LCD-skærmen kan blive beskadiget.
- Hvis tv'et bruges et sted, hvor der er koldt, kan billedet virke udtværet eller blive mørkt. Dette er ikke en fejl. Fænomenerne forsvinder, efterhånden som temperaturen stiger.
- Der kan forekomme skyge billeder (ghosting), når der konstant vises stillbilleder. Det forsvinder efter et øjeblik.
- Skærmen og kabinettet kan blive varmt, når tv'et er i brug. Dette er ikke en fejl.
- LCD-skærmen indeholder en lille mængde flydende krystal og kviksløv. Lysrøret i dette tv indeholder også kviksløv. Følg de lokale regler og retningslinjer for bortskaffelse.

Lysstofrør

Tv'et bruger et særligt lysstofrør som lyskilde. Hvis skærbilledet bliver mørkt, flimrer eller ikke vises, er lysstofrøret slidt, og LCD-skærmen skal udskiftes. Kontakt en kvalificeret servicetekniker vedrørende udskiftning.

Installation af tv'et

- Tv'et må ikke placeres på steder, hvor det udsættes for ekstreme temperaturer, f.eks. i direkte sollys eller i nærheden af en radiator eller varmeblæser. Hvis tv'et udsættes for ekstreme temperaturer, kan det blive for varmt og deformere kabinettet eller forårsage fejl i tv'et.
- Der er ikke afbrudt helt for strømmen, selvom tv'et er slukket. Tag stikket ud af stikkontakten for at afbryde tv'et helt.
- Du opnår det skarpeste billede ved ikke at udsætte skærmen for direkte belysning eller direkte sollys. Hvis det er muligt, skal der hænges spot ned fra loftet.
- Du må ikke placere andre komponenter for tæt på tv'et. Andre komponenter skal stå mindst 30 cm væk fra tv'et. Billedet kan forvrænges, hvis der installeres en videobåndoptager foran eller ved siden af tv'et.
- Billedforvrængning og / eller dårlig lyd kan forekomme, hvis TV-apparatet er placeret tæt på udstyr, der udsender elektromagnetisk stråling.

Behandling og rengøring af tv'ets skærmoverflade og kabinet

Skærmens overflade er behandlet med en særlig belægning for at forhindre stærke lysrefleksioner.

Følg nedenstående forholdsregler for at undgå

materialeforringelse eller forringelse af skærmbelægningen.

- Du må ikke trykke eller ridse skærmen med hårde genstande eller kaste ting mod den. Dette kan beskadige skærmen.
- Du må ikke røre ved skærmen, når tv'et har været tændt i lang tid, da den kan være varm.
- Vi anbefaler, at du rører så lidt ved skærmen som muligt.
- Støv tørres forsigtig af skærmen/kabinettet med en blød klud. Hvis støvet sidder fast, skal skærmen tørres forsigtig af med en hårdopvredet blød klud, der er fugtet let med vand og et mildt rengøringsmiddel. Fugt og vrid kluden op igen, hvis snavset ikke forsvinder efter første aftørring.
- Du må ikke bruge skuresvampe, opløsningsmidler eller syreholdige rengøringsmidler, skurepulver eller flygtige opløsningsmidler som alkohol, rensebenzin, fortynder eller insektmiddel. Brug af sådanne midler eller længerevarende kontakt med gummi- eller vinylmaterialer kan beskadige skærmens overflade og kabinetmaterialet.
- Der kan samles støv i ventilationsåbningerne. Vi anbefaler, at du fjerner støvet med jævne mellemrum (en gang om måneden) med en støvsuger for at sikre korrekt ventilation.

Bortskaffelse af tv'et

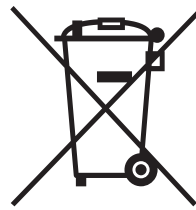

Håndtering af udtjente elektriske og elektroniske produkter (Gælder for den Europæiske Union og andre europæiske lande med separate indsamlingssystemer)

Dette symbol på produktet eller emballagen angiver, at produktet ikke må behandles som husholdningsaffald. Det skal i stedet indleveres på en

deponeringsplads specielt indrettet til modtagelse og oparbejdning af elektriske og elektroniske produkter. Ved at sikre at produktet bortskaffes korrekt, forebygges de eventuelle negative miljø- og sundhedsskadelige påvirkninger, som en ukorrekt affaldshåndtering af produktet kan forårsage. Genindvinding af materialer vil medvirke til at bevare naturens ressourcer. Yderligere information om genindvindingen af dette produkt kan fås hos myndighederne, det lokale renovationselskab eller butikken, hvor produktet blev købt.

Oversigt over fjernbetjeningen

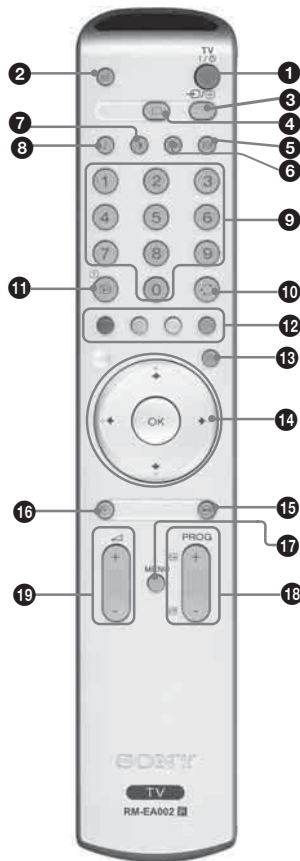

- 1 TV I/⏻ – TV-standby**
Slukker midlertidigt for TV-apparatet. ⏻ Standby indikatorer på TV-apparatets front tændes. Tryk igen for at tænde TV-apparatet fra standby funktionen.
- 2 🚫 – Lyd fra (side 14)**
- 3 ↺/⏸ – Inputvalg / Teksthold**
 - I TV-funktion (side 17): Vælger inputkilde blandt det udstyr, der er tilsluttet TV-apparatets stik.
 - I Tekst-TV-funktion (side 15): Holder den aktuelle side.
- 4 ◀ – Tilbage til normal TV-funktion**
- 5 📺 – Skærmfunktion (side 16)**
- 6 ⏻ – Strømsparefunktion (side 24)**
Reducerer TV-apparatets strømforbrug.
- 7 🌞 – Billed-funktion (side 19)**
- 8 🗨️ – Lydeffekt (side 21)**
- 9 Cifferknapper**
 - I TV-funktion: Vælger kanaler. For kanal 10 og derover indtastes det andet ciffer inden for to sekunder.
 - I Tekst-TV-funktion: Indtaster det trecifrede sidetal for at vælge siden.
- 10 ↻ – Foregående kanal**
Vender tilbage til den foregående kanal der er set (i over fem sekunder).
- 11 ⓘ/? – Info / Vis tekst**
 - I TV-funktion: Viser oplysninger som aktuelt kanalnummer og skærmfunktion.
 - I Tekst-TV-funktion (side 15): Viser skjulte oplysninger (f.eks. svar på en quiz).
- 12 Farvede knapper**
I Tekst-TV-funktion (side 15): Anvendes til Fastext.
- 13 ☰ – Tekst-TV (side 15)**
- 14 ⬆️/⬇️/⬅️/➡️/OK (side 14, 17)**
- 15 🖼️ – Billedfastholdelse (side 15)**
Fastholder TV-billedet.

- 16 ⏻ – Automatisk slukning (side 26)**
Sætter TV-apparatet i standby efter et angivet tidsrum.
- 17 MENU (side 18)**
- 18 PROG +/- (side 14)**
 - I TV-funktion: Vælger næste (+) eller foregående (-) kanal.
 - I Tekst-TV-funktion: Vælger næste (+) eller foregående (-) side.
- 19 🔊 +/- – Lydstyrke**

Tip

Knapperne ⬇️/⬆️/⬅️/➡️, PROG+, og ciffer 5 har føleknopper. Føleknopperne kan benyttes som referencepunkt, når du betjener TV-apparatet.

Oversigt over TV-apparatets knapper og indikatorer

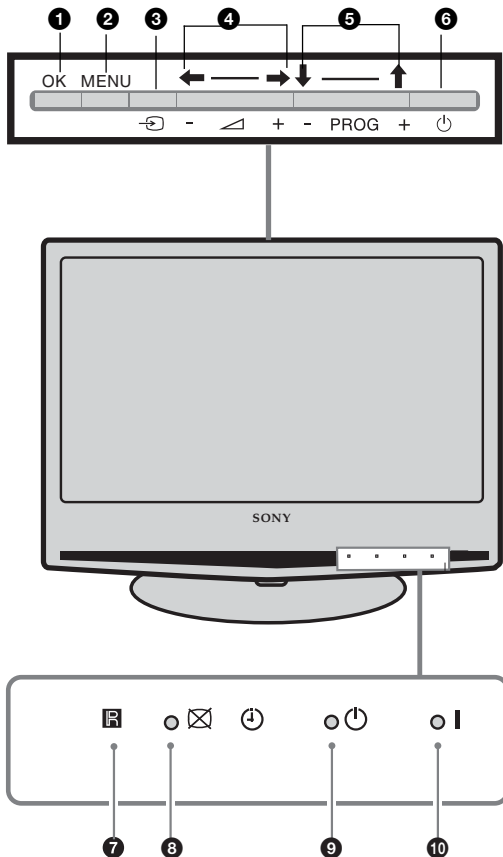

OK

MENU (side 18)

↔ - Input-valg (side 17)

Vælger inputkilde blandt det udstyr, der er tilsluttet TV-apparatets stik.

↔ +/- / ←/→

- Hæver (+) eller sænker (-) lydstyrken.
- I TV menuen: Flytter gennem valgene til venstre (←) eller højre (→).

PROG +/- ↑/↓

- I TV-funktion: Vælger næste (+) eller foregående (-) kanal.
- I TV menuen: Flytter gennem valgene op (↑) eller ned (↓).

⏻ - Tænd/sluk

Tænder og slukker TV-apparatet.

Fjernbetjeningsensor

⏻ - Automatisk sluk (side 26) / ✖ Sluk billede-indikator (side 24)

- Lyser gult, når "Automatisk sluk" er indstillet.
- Lyser grønt, når "Sluk billede" er indstillet.

⏻ - Standby-indikator

Lyser rødt, når TV-apparatet er i standby.

I - Tænd/sluk-indikator

Lyser grønt, når TV-apparatet er tændt.

Kom godt i gang

1: Check af tilbehør (medfølgende tilbehør)

Fjernbetjening RM-EA002 (1)

AA batterier (type R6) (2)

Netledning (1)



Netledning (kun KLV-S19A10E) (1)



Kabelsamler (1) og skrue (2)

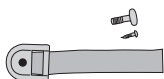

AC-netadapter (1) (kun KLV-S19A10E)

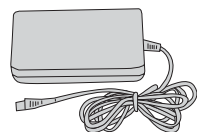

2: Isætning af batterier i fjernbetjeningen

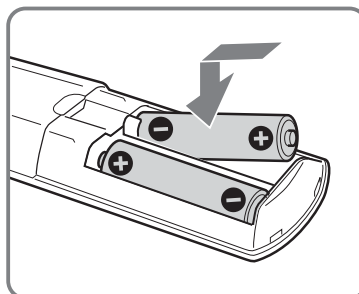
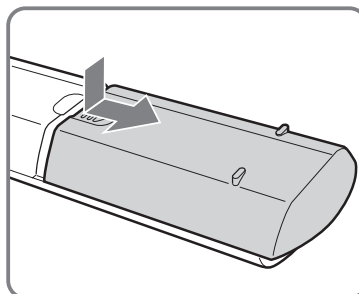

Bemærkninger

- Overhold den korrekte polaritet ved isætning af batterier.
- Bortskaf batterier på miljøvenlig måde. I visse områder kan der være regler for bortskaffelse af batterier. Rådspørg de lokale myndigheder.
- Brug ikke forskellige batterityper eller gamle og nye batterier samtidigt.
- Behandl fjernbetjeningen med omhu. Tab den ikke, trød ikke på den, og spild ikke nogen form for væske på den.
- Læg ikke fjernbetjeningen på steder nær en varmekilde eller på steder i direkte sollys, eller i fugtige lokaler.

3: Tilslutning af en antenne/video

A

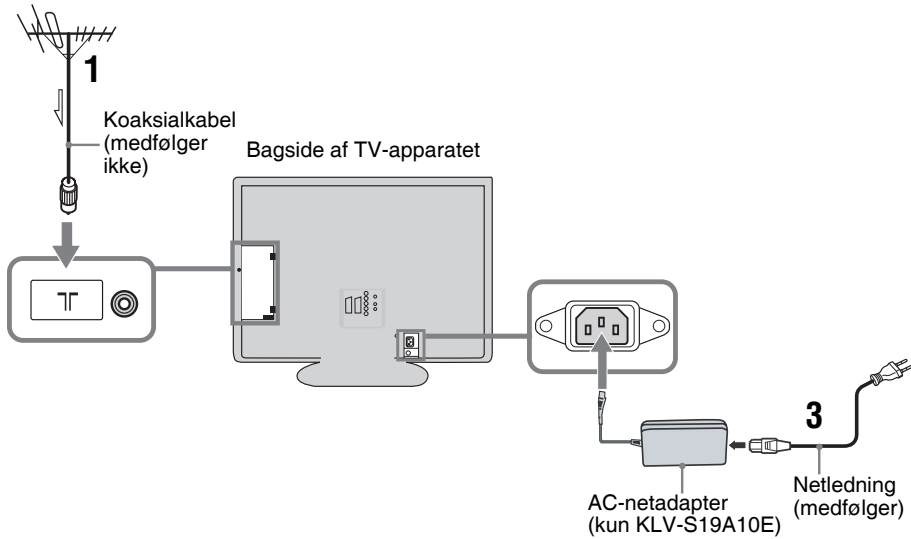

B

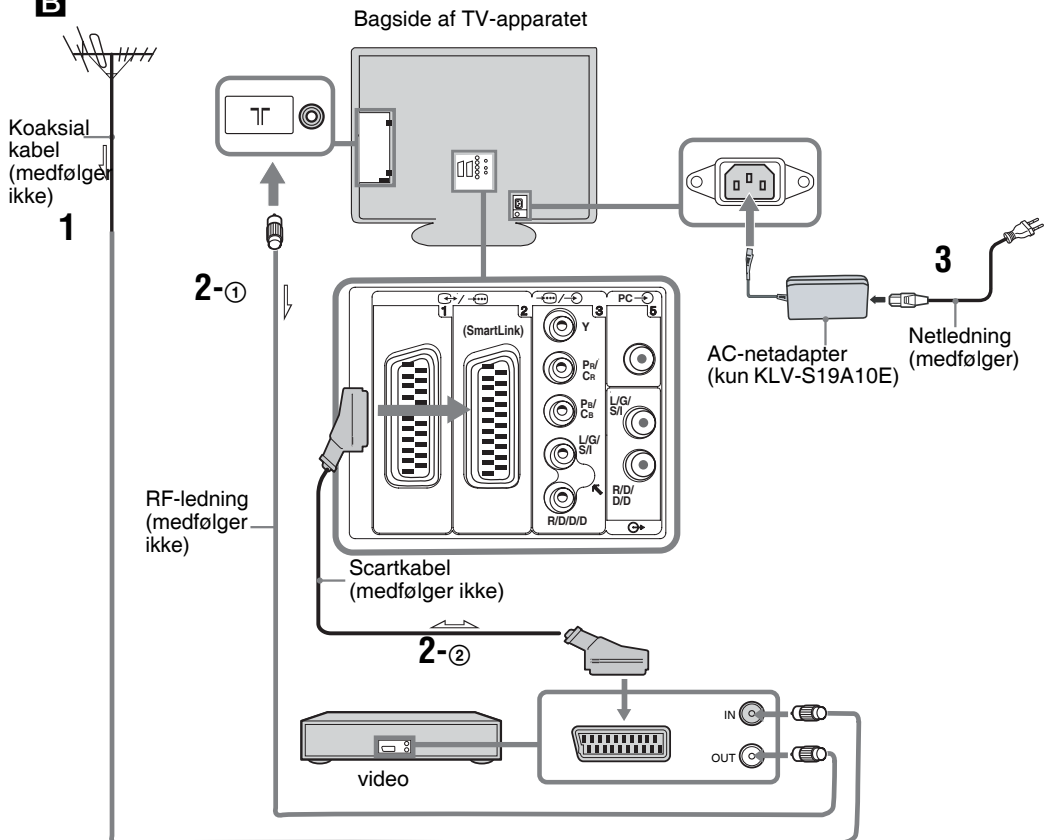

- 1 Tilslut antennen med koaksialkablet.
Hvis der kun skal tilsluttes en antenne (A)
Slut antennen til stikket bag på TV-apparatet, og gå til trin 3.
Hvis du tilslutter til en video med en antenne (B)
Slut antennen til indgangsstikket bag på videoen.
- 2 Tilslut videoen.
 - ① Slut udgangsstikket på videoen til stikket bag på TV-apparatet med RF-ledningen.
 - ② Slut scartstikket på videoen til 2 scartstikket bag på TV-apparatet med et scart-kabel.
- 3 Sæt den medfølgende netledning til AC IN-stikket bag på TV-apparatet.
Bemærkning
Sæt ikke netledningen i stikkontakten, før alle forbindelser er udført.
- 4 Saml kablet med kablesamleren.

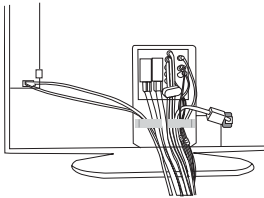

4: Undgå, at TV-apparatet vælter

Når alle forbindelser er udført, skal TV-apparatet sikres.

- 1 Skru den medfølgende støttestrop fast på standen med en skrue.
- 2 Spænd og juster støttestroppens længde, mens du støtter TV-apparatet.
- 3 Sæt den medfølgende støttestrop på tv-standen, og skru den godt fast med den medfølgende skrue og en skruetrækker, en mønt eller lignende.

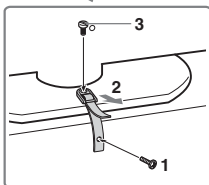
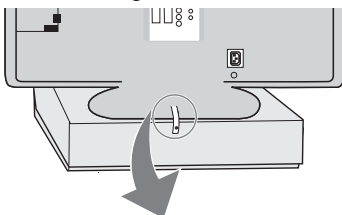

5: Tænde TV-apparatet

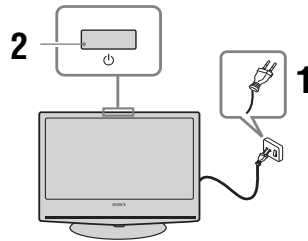

- 1 Slut TV-apparatet til stikkontakten (220-240V AC, 50Hz).
- 2 Tryk på på TV-apparatet (foroven).
Første gang TV-apparatet tændes, vises sprogmenuen på skærmen. Gå derefter til "6: Valg af sprog og land/område".
Når TV-apparatet er i standby () indikatoren på TV-apparatets front er rød, trykker du på TV på fjernbetjeningen for at tænde TV-apparatet.

6: Valg af sprog og land/område.

Første gang TV-apparatet tændes, vises sprogmenuen på skærmen.

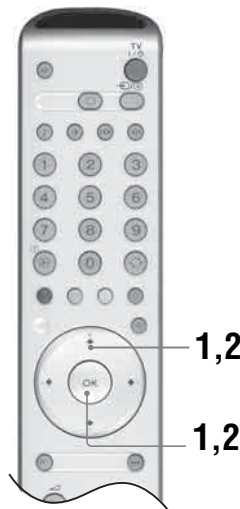

- 1 Tryk på /// for at vælge det sprog, der skal vises i menuskærbillederne, og tryk derefter på OK.

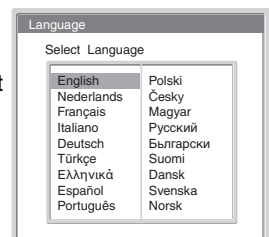

- 2 Tryk på ↓/↑ for at vælge det land, hvor TV-apparatet skal anvendes, tryk derefter på OK. Hvis det land, hvor TV-apparatet skal anvendes, ikke vises på listen, vælges “-” i stedet for et land/område. Meddelelsen, der bekræfter autoprogramindstilling af TV-apparatet, vises på skærmen.



- 1 Tryk på OK for at vælge “Ja”.

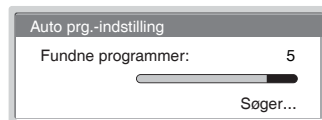
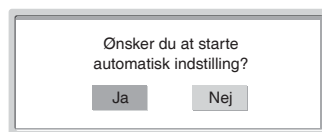

7: Automatisk programindstilling af TV-apparatet

Når sprog og land/region er valgt, vises en meddelelse, der bekræfter, at TV-apparatet starter autoprogramindstilling, på skærmen. Du skal indstille TV-apparatet for at modtage kanaler (TV-udsendelser). Gør følgende for at søge og lagre alle tilgængelige kanaler.

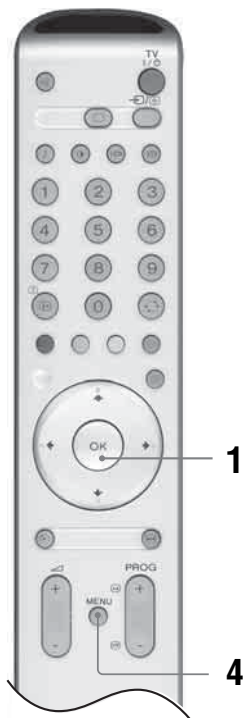

TV-apparatet begynder at søge efter alle tilgængelige kanaler. Dette kan tage nogen tid. Vær tålmodig og tryk ikke på nogen knapper på TV-apparatet eller fjernbetjeningen. Når alle tilgængelige kanaler er lagret, vender TV-apparatet tilbage til normal funktion og viser den kanal, der er gemt på kanal nummer 1.

Når en meddelelse vises for at få bekræftet antenneforbindningen:



Ingen kanaler er fundet. Kontroller alle antenneforbindelser og tryk to gange på OK for at påbegynde den automatiske programindstilling igen.

- 2 Programsorteringsmenuen vises på skærmen.
- 3 Ændring af den rækkefølge, kanalerne lagres i på TV-apparatet. Se side 28.
- 4 Tryk på MENU for at afslutte. TV-apparatet har nu fået indstillet alle tilgængelige kanaler.

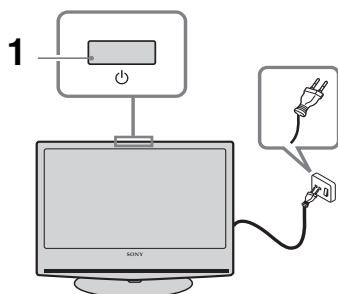
Se TV















1 Tryk på  på TV-apparatet (foroven) for at tænde TV-apparatet.

Når TV-apparatet er i standby () indikatoren på TV-apparatets front er rød), trykker du på TV  på fjernbetjeningen for at tænde TV-apparatet.







2 Tryk på cifferknapperne eller PROG +/- for at vælge en TV-kanal.

For at vælge kanal 10 og derover indtastes det andet ciffer inden for to sekunder.

Andre funktioner

Hvis du vil	Skal du
Slukke TV-apparatet midlertidigt (Standby)	Tryk på TV  .
Tænder TV-apparatet fra standby funktionen uden lyd.	Tryk på  . Tryk på  , hvis du vil indstille lydstyrken.
Slukke helt for TV-apparatet	Tryk på  foroven på TV-apparatet.
Justere lydstyrken	Tryk på  + (hæve) /- (sænke).
Afbryde lyden	Tryk på  . Tryk igen for at gendanne.
Vende tilbage til den foregående kanal, der er set (i over fem sekunder).	Tryk på  .
Gå ind i Programindekstabelen	Tryk på OK. Vælg en kanal ved at trykke på  /  og derefter på OK.
Gå ind i indgangssignalindeksstabelen, se side 17	Tryk på OK. Tryk på  for at vælge det ønskede indgangssignal skal du trykke på  /  og derefter på OK.

For at gå i Tekst-TV







Tryk på . Hver gang du trykker på , skifter displayet i perioder som følger:
 Tekst → Tekst over TV-billedet (blandet) → Ingen tekst (afslut Tekst-TV-funktion)
 Vælg en side ved at trykke på talknapperne eller PROG +/-.
 Hold en side ved at trykke på /.
 Vis skjulte oplysninger ved at trykke på /.
 Sluk ved at trykke på .

Tips

- Sørg for, at TV-apparatet modtager et godt signal, ellers kan der forekomme tekstfejl.
- De fleste TV-kanaler udsender tekst-TV. Oplysninger om brugen af tjenesten fås ved at vælge indekssiden (normalt side 100).
- Når der vises fire farvede elementer i bunden af tekstsiden, er Fasttext tilgængelig. Med Fasttext kan du nemt og hurtigt gå ind på tekstsiderne. Tryk på den tilsvarende farvede knap for at gå ind på siden.
- Tryk under visning af tekst-TV gentagne gange på  for at vælge mellem fire forskellige indstillinger af lysstyrke

Fastholdelse af billede

Fastholder TV-billedet (f.eks. for at notere et telefonnummer eller en opskrift).

- 1 Tryk på  på fjernbetjeningen.
- 2 Tryk på , , ,  for at justere vinduets position.
- 3 Tryk på  for at fjerne vinduet.
- 4 Tryk igen på  for at vende tilbage til normal TV-funktion.

Ændre skærmfunktionen manuelt til at passe udsendelsen

Tryk på  gentagne gange for at vælge Bred, Smart, 4:3, 14:9 eller Zoom.

Bred

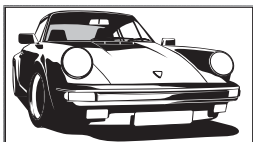

Viser udsendelser i bredskærmsformat (16:9) i de korrekte proportioner.

Smart*

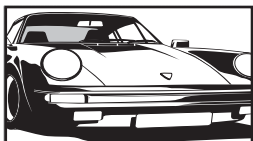

Viser konventionelle udsendelser i 4:3 med et imiteret bredskærmseffekt. 4:3-billedet strækkes, så det udfylder skærmen.

4:3

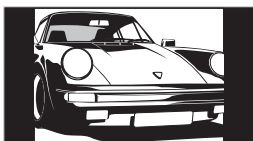

Viser konventionelle 4:3-udsendelser (f.eks. ikke-bredskærms-TV) i de korrekte proportioner. Som følge heraf ses de sorte kanter på skærmen.

14:9*

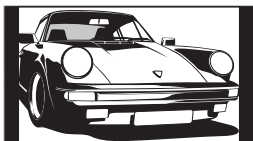

Viser 14:9-udsendelser i de korrekte proportioner. Som følge heraf ses de sorte kanter på skærmen.

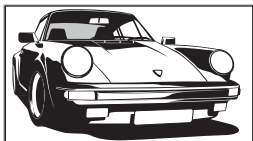

Zoom*



Viser udsendelser i filmformat (letter box format) i de korrekte proportioner.

* Dele af billedets top og bund kan blive skåret væk.

Tips

- Du kan i stedet stille, "Auto-Format" på "Til". Hvis stationen sender oplysninger om formater, vælger TV-apparatet automatisk den bedste funktion til udsendelsen (side 23).
- Du kan justere billedpositionen, hvis du vælger Smart, 14:9 eller Zoom. Tryk på / for at flytte op eller ned (f.eks. for at læse undertekster).

Visning af billeder fra tilsluttet udstyr

Tænd det tilsluttede udstyr, og udfør, et af følgende.

Ved udstyr, der er koblet til via Scartstikket, med et fuldt fortrådet 21-bens scartkabel

Start afspilningen på det tilsluttede udstyr.
Billedet fra det tilsluttede udstyr ses på skærmen.

Ved en automatisk indstillet video (side 11)

Tryk på PROG +/- eller på cifferknapperne for at vælge videokanalen. Du kan også trykke på / gentagne gange, til det korrekte indgangssymbol (se nedenfor) ses på skærmen.

Ved andet tilsluttet udstyr

Tryk på / gentagne gange, til det korrekte indgangssymbol (se nedenfor) ses på skærmen, eller tryk på OK for at gå ind i indekstabelen for indgangssignaler. Du kan vælge en indgangskilde ved at trykke på /, og tryk derefter på OK.

1/1, 2/2:

Audio/video- eller RGB-indgangssignaler gennem scartstikket /1 eller 2. Symbolet vises kun, hvis en RGB-kilde er tilsluttet.

3:

Sammensat indgangssignal gennem Y, Pb/Cb, Pr/Cr-stikkene /3 og audio indgangssignal gennem L/G/S/I G/S/I, R/D/D/D-stikkene /3.

4/S/4:

Videoindgangssignal gennem videostikket 4, og audioindgangssignal gennem audiodstikket L/G/S/I (MONO), R/D/D/D-stikkene 4. S/4 vises kun, hvis udstyret er sluttet til S videostikket S/4 i stedet for videostikket 4, og S videoindgangssignalet ledes ind gennem S-stikket S/4.

5:

RGB-indgangssignal gennem PC-stikkene 5, og audioindgangssignal gennem stikket .

6: (kun KLV-S40A10E, KLV-S32A10E, KLV-S26A10E)

Digital audio/videosignal ledes ind gennem HDMI IN 6-stikket. Audioindgangssignal er kun analogt, hvis udstyret er tilsluttet med DVI og audioudgangsstikket.

Andre funktioner

Hvis du vil	Skal du
Vende tilbage til normal TV-funktion	Tryk på .
Gå ind i indekstabelen.	Tryk på OK. Du kan vælge en indgangskilde ved at trykke på /, og tryk derefter på OK.

Anvendelse af menuen

Navigation gennem menuer

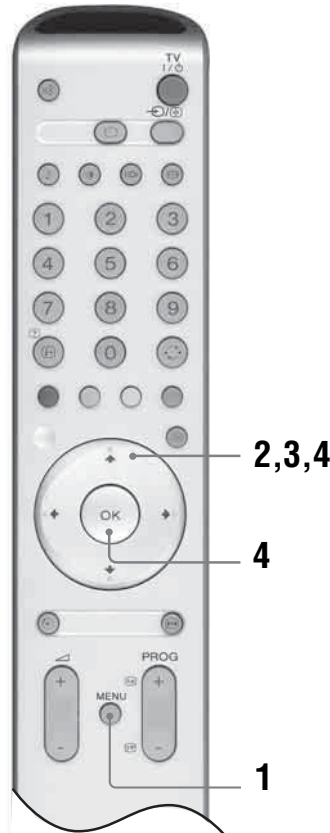

- 1 Tryk på MENU for at vise menuen.
- 2 Tryk på / for at vælge et menuikon, og tryk derefter på .
- 3 Tryk på / for at vælge en menupunkt.
- 4 Tryk på /// for at redigere/angive indstillingen, og tryk derefter på OK.
Afslut menuen ved at trykke på MENU.
Vend tilbage til sidste visning ved at trykke på .

Fortsat

Oversigt over menuerne

Følgende punkter er tilgængelige i hver menu.
Oplysninger om navigation gennem menuer findes på side 17.
Oplysninger om den enkelte menu findes på sidetallet i parentes.

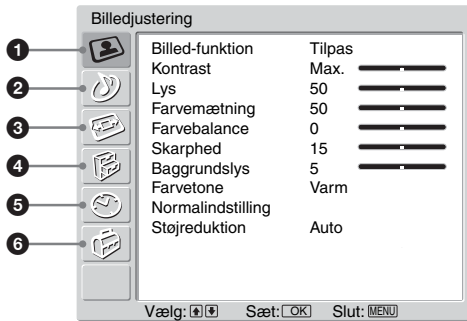

1 Billedjustering

- Billed-funktion (19)
- Kontrast/Lys/Farvemætning/Farvebalance/Skarphed/Baggrundsls (19)
- Farvetone (19)
- Normalindstilling (20)
- Støjreduktion (20)

2 Lydjustering

- Lydeffekt (21)
- Diskant/Bas/Balance (21)
- Normalindstilling (21)
- To-kanal lyd (22)
- Auto lydstyrke (22)

3 Skærmstyring

- Auto-format (23)
- Skærmformat (23)
- RGB-centrering (23)

4 Funktioner

- Strømsparefunktion (24)
- Lyssensor (24)
- AV2 udgang (24)
- TV-højtalere (25)
- PC-justering (25)

5 Timer

- Automatisk slukning (26)

6 Opsætning

- Automatisk opstart (27)
- Sprog (27)
- Land (27)
- Auto prog.-indstilling (28)
- Programsortering (28)
- Programnavn (28)
- AV Preset (29)
 - Navn/Udelad
- Manuel prog.-indstilling (29)
 - Program/System/Kanal/Navn/AFT/Lydfilter/Udelad/Dekoder/Bekræft

Menuen Billedjustering

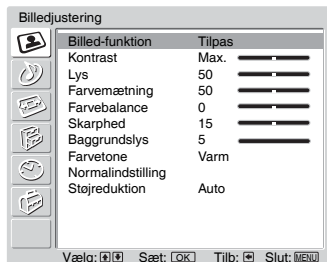

Du kan vælge blandt nedenstående punkter i menuen Billedjustering. Oplysninger om valg af menupunkter findes i “Navigering gennem menuer” (side 17).

Tip

Når du sætter Billed-funktion til “Kraftig” eller “Film”, kan du kun justere Billed-funktion, “Kontrast” og “Normalindstilling”.

Billedfunktion

Vælger billedfunktionen.

- 1 Tryk på OK for at vælge “Billed-funktion”.
- 2 Tryk på ↓/↑ for at vælge en af følgende billedfunktioner, og tryk derefter på OK.
 - Kraftig: For store belyste rum.
 - Standard: Optimalt billede til hjemmebrug.
 - Personlig: Giver mulighed for at lave dine egne foretrukne indstillinger.

Tip

Du kan ændre billedfunktion ved at trykke gentagne gange på .

Kontrast/Lys/Farvemætning/Farvebalance/Skarphed/Baggrundslys

- 1 Tryk på OK for at markere menupunktet.
- 2 Tryk på ←/→ for at indstille niveauet, og tryk derefter på OK.

Tip

“Farvetone” kan kun justeres til et NTSC farvesignal (f.eks. amerikanske videobånd).

“Lys”, “Farvemætning”, “Farvebalance”, “Skarphed” og “Baggrundslys” vises kun og kan kun justeres, hvis “Billed-funktion” er indstillet til “Personlig”.

Farvetone

- 1 Tryk på OK for at vælge “Farvetone”.
- 2 Tryk på ↓/↑ for at vælge et af følgende, og tryk derefter på OK.
 - Kølig: Giver hvide farver et blåt skær.
 - Neutral: Giver hvide farver et neutralt skær.
 - Varm: Giver hvide farver et rødt skær.

Tip

“Varm” vises og kan kun justeres, hvis “Billed-funktion” er indstillet til “Personlig”.

Fortsat

Normalindstilling

Nulstiller alle billedindstillinger til fabriksindstillingerne.

- 1 Tryk på OK for at vælge "Normalindstilling".
- 2 Tryk på ↓/↑ for at markere "OK" og tryk på OK.

Støjreduktion

Reducerer billedstøjen (sne på billedet) ved et svagt signal.

- 1 Tryk på OK for at vælge "Støjreduktion".
- 2 Tryk på ↓/↑ for at vælge "Auto", og tryk derefter på OK.

Menuen Lydjustering

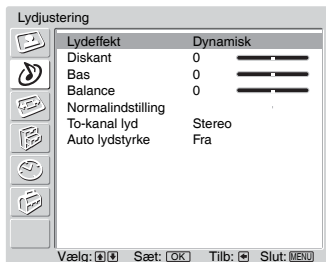

Du kan vælge blandt nedenstående punkter i menuen Lydjustering. Oplysninger om valg af menupunkter findes i "Navigering gennem menuer" (side 17).

Lydeffekt

- 1 Tryk på OK for at vælge "Lydeffekt".
- 2 Tryk på ↓/↑ for at vælge en af følgende lydeffekter, og tryk derefter på OK.
 - Naturlig: Fremhæver klarhed, detaljer og nærvær i lyden ved hjælp af "BBE High definition Sound System"^{*1}.
 - Dynamisk: Intensiverer klarhed, detaljer og nærværet i lyden til bedre opfattelse og musikalsk realisme ved hjælp af "BBE High definition Sound System".
 - Dolby Virtual: Med TV-højtalerne simuleres den surround-effekt, der frembringes af et flerkanalsystem.
 - Fra: Flad gengivelse.

Tips

Du kan ændre lydeffekten ved at trykke gentagne gange på ↵.

Hvis du indstiller "Auto lydstyrke" til "Til", ændres "Lydeffekt" til "Naturlig".

^{*1} På licens fra BBE Sound, Inc. under USP4638258, 4482866. "BBE" og BBE symbolet er varemærker, der tilhører BBE Sound, Inc.

^{*2} Fremstillet på licens fra Dolby Laboratories. "Dolby" og det dobbelte D-symbol  er varemærker, der tilhører Dolby Laboratories.

Diskant/Bas/Balance

Justerer lyd i det høje område (Diskant), justere lyd i det dybe område (Bas), og fremhæver venstre eller højre højtaler (Balance).

- 1 Tryk på OK for at markere menupunktet.
- 2 Tryk på ←/→ for at indstille niveauet, og tryk derefter på OK.

Normalindstilling

Nulstiller "Diskant", "Bas" og "Balance"-indstillingerne til fabriksindstillingerne.

- 1 Tryk på OK for at vælge "Normalindstilling".
- 2 Tryk på ↓/↑ for at markere "OK" og tryk på OK.

To-kanal lyd

Vælger højttalerlyd som stereo eller tosproget udsendelse.

- 1 Tryk på OK for at vælge "To-kanal lyd".
- 2 Tryk på ↓/↑ for at vælge et af følgende, og tryk derefter på OK.

- Stereo/Mono: For en udsendelse i stereo.
- A/B/Mono: Ved en tosproget udsendelse vælges "A" for lydkanal 1, "B" for lydkanal 2 eller "Mono" for en monokanal, hvis de er tilgængelige.

Tip

Hvis du vælger andet udstyr, der er sluttet til TV-apparatet, skal du stille "To-kanal lyd" til "Stereo", "A" eller "B".

Auto lydstyrke

Holder en konstant lydstyrke, også når der er store forskelle i lydstyrken (f.eks. når reklamer har et større lydtryk end programmerne).

- 1 Tryk på OK for at vælge "Auto lydstyrke".
- 2 Tryk på ↓/↑ for at vælge "Til" og tryk på OK.

Tip

Hvis du indstiller "Auto lydstyrke" til "Til", ændres "Lydeffekt" til "Naturlig".

Skærmstyring

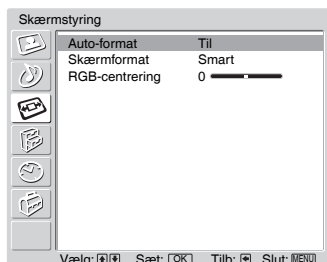

Du kan vælge blandt nedenstående punkter i menuen Skærmstyring. Oplysninger om valg af menupunkter findes i “Navigering gennem menuer” (side 17).

Auto-format

Skifter automatisk skærmformat efter udsendelsens signal.

- 1 Tryk på OK for at vælge “Auto-format”.
- 2 Tryk på ↓/↑ for at vælge “Til” og tryk på OK.

Tips

- Selvom du har valgt “Til” eller “Fra” i “Auto-format”, kan du altid redigere skærmens format ved at trykke gentagne gange på .
- “Auto-format” er kun tilgængelig for PAL og SECAM-signaler.

Skærmformat

Yderligere oplysninger om skærmformatet findes på side 16.

- 1 Tryk på OK for at vælge “Skærmformat”.
- 2 Tryk på ↓/↑ for at vælge “Bred”, “Smart”, “4:3”, “14:9” eller “Zoom” (se mere på side 16), og tryk derefter på OK.

RGB-centrering

Justerer den vandrette billedposition, så billedet er midt på skærmen.

- 1 Tryk på OK for at vælge “RGB-centrering”.
- 2 Tryk på ←/→ for at justere billedcentreringen mellem -5 og +5, og tryk derefter på OK.

Tip

Dette menuvalg er kun tilgængeligt, hvis en RGB-kilde er sluttet til Scart-stikkene  1 eller  2 bag på TV-apparatet.

Menuen Funktioner

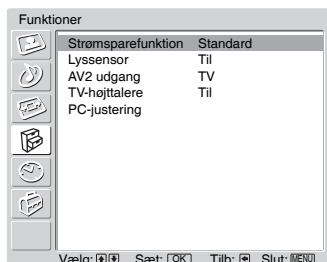

Du kan vælge blandt nedenstående punkter i menuen Funktioner menu. Oplysninger om valg af menupunkter findes i "Navigering gennem menuer" (side 17).

Strømsparefunktion



- 1 Tryk på OK for at vælge "Strømsparefunktion".
- 2 Tryk på ↓/↑ for at vælge et af følgende, og tryk derefter på OK.
 - Standard: Standardindstillinger.
 - Reducer: Reducerer TV-apparatets strømforbrug.
 - Sluk billede: Slår billedet fra. Du kan høre lyden med slukket billede.



Lyssensor

Optimerer automatisk billedindstillingerne efter rumbelysningen.

- 1 Tryk på OK for at vælge "Lyssensor".
- 2 Tryk på ↓/↑ for at vælge "Til" og tryk på OK.

AV2-udgang

Indstiller signalet til udgang gennem stikket med navnet  bag på TV-apparatet. Hvis du slutter en video til -stikket, kan du optage fra udstyr, der er sluttet til andre stik på TV-apparatet.

- 1 Tryk på OK for at vælge "AV2 Udgang".
- 2 Tryk på ↓/↑ for at vælge et af følgende, og tryk derefter på OK.
 - TV: Afgiver signal fra antennen.
 - AV1: Afgiver signaler fra udstyr, der er sluttet til -stikket.
 - AV4: Afgiver signaler fra udstyr, der er sluttet til -stikket.
 - Auto: Afgiver alt, hvad der ses på skærmen.

TV-højtalere

Slukker for TV-højtalerne, f.eks. for at høre lyden via et løst audio-anlæg, der er forbundet med TV-apparatet.

- 1 Tryk på OK for at vælge "TV-højtalere".
- 2 Tryk på ↓/↑ for at vælge et af følgende, og tryk derefter på OK.
 - Til: Lyden kommer fra TV-højtalerne.
 - En gang slukket: TV-højtalerne slukkes midlertidigt og giver dig mulighed for at lytte til lyden fra et tilsluttet lydanlæg.

Tip

Menupunktet "TV-højtalere" går automatisk tilbage til "Til", når TV-apparatet slukkes.

- Permanent Fra: TV-højtalerne slukkes permanent, så du kan lytte til lyden fra et tilsluttet lydanlæg.

Tip

Du kan tænde for TV-højtalerne igen ved at skifte til Til.

PC-justering

Tilpasser TV-apparatets skærm som en PC-skærm.

- 1 Tryk på OK for at vælge "PC-justering".
- 2 Tryk på ↓/↑ for at vælge et af følgende, og tryk derefter på OK.
 - Fase: Juster skærmen, hvis en del af en vist tekst eller et billede ikke er klart.
 - Pitch: Forstørrer eller mindsker skærmens vandrette størrelse.
 - Vandret centrering: Flytter skærmen til venstre eller højre.
 - Lodret centrering: Flytter skærmen op eller ned.
 - Strømsparefunktion: Går i standby, hvis der ikke modtages noget PC-signal.
 - Normalindstilling: Nulstiller til fabriksindstillingerne.

Tip

Dette menuvalg er kun tilgængeligt, hvis du er i PC-funktionen.

Menuen Timer

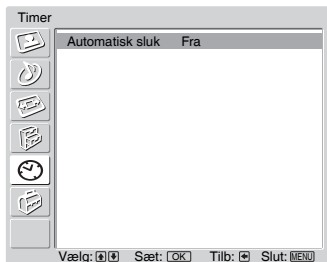

Du kan vælge blandt nedenstående punkter i menuen Timer. Oplysninger om valg af menupunkter findes i “Navigering gennem menuer” (side 17).

Automatisk slukning

Indstil et tidsrum hvorefter TV-apparatet automatisk går i standby.

- 1 Tryk på OK for at vælge “Automatisk sluk”.
- 2 Tryk på ↓/↑ for at vælge det ønskede tidsrum (“30min”/“60min”/“90min”/“120min”), og tryk derefter på OK.

⏻-indikator på TV-apparatet (fronten) lyser gult.

Tips

- Hvis du slukker for TV-apparatet og tænder for det igen, nulstilles “Automatisk sluk” til “Fra”.
- “Sleeptimer udløber snart. Apparatet slukkes” ses på skærmen et minut før TV-apparatet går i standby.
- Hvis du trykker på **(+)**/**(?)**, vises tiden i minutter, før TV-apparatet går i standby på skærmen.

Menuen Opsætning

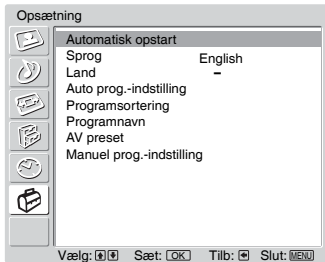

Du kan vælge blandt nedenstående punkter i menuen Opsætning. Oplysninger om valg af menupunkter findes i "Navigering gennem menuer" (side 17).

Automatisk opstart

Starter "første gangs-menuen" for at indstille alle de tilgængelige kanaler. Normalt er dette ikke nødvendigt, da kanalerne i forvejen blev indstillet første gang, TV-apparatet blev installeret (side 13). Men dette menuvalg giver dog mulighed for at gentage denne procedure (f.eks. at genindstille TV-apparatet efter en flytning eller søge efter nye kanaler, der er kommet til senere).

- 1 Tryk på OK for at vælge "Automatisk opstart".
- 2 Tryk på **↑/↓/←/→** for at vælge sprog, og tryk derefter på OK.
- 3 Tryk på **↑/↓** for at vælge det land/område, TV-apparatet skal fungere i, og tryk derefter på OK.
- 4 Tryk på OK for at vælge "Ja".
Skærbilledet til automatisk programindstilling vises på skærmen.
- 5 Følg trin 1 til 4 i "Automatisk indstilling af TV-apparatet" (side 13).

Sprog

Vælger det sprog, menuerne vises på.

- 1 Tryk på OK for at vælge "Sprog".
- 2 Tryk på **↑/↓/←/→** for at vælge sprog, og tryk derefter på OK.
Alle menuer vises på det valgte sprog.

Land

Vælger det land/område, TV-apparatet skal fungere i.

- 1 Tryk på OK for at vælge "Land".
- 2 Tryk på **↑/↓** for at vælge det land/område, TV-apparatet skal fungere i, og tryk derefter på OK.
Hvis det land/område TV-apparatet skal fungere i, ikke vises på listen, skal du vælge "-" i stedet for et land/område.

Fortsat

Auto prog.-indstilling

Indstiller alle tilgængelige kanaler.

Normalt er dette ikke nødvendigt, da kanalerne i forvejen blev indstillet første gang, TV-apparatet blev installeret (side 13). Men dette menuvalg giver dog mulighed for at gentage denne procedure (f.eks. at genindstille TV-apparatet efter en flytning eller søge efter nye kanaler, der er kommet til senere).

- 1 Tryk på OK for at vælge "Auto prog.-indstilling".
- 2 Følg trin 1 og 2 i "Automatisk indstilling af TV-apparatet" (side 13).
Når alle tilgængelige analoge kanaler er indstillet, vender TV-apparatet tilbage til normal funktion.

Programsortering

Ændrer den rækkefølge, kanalerne lagres i på TV-apparatet.

- 1 Tryk på OK for at vælge "Programsortering".
- 2 Tryk på \uparrow/\downarrow for at vælge den kanal, du vil flytte til en ny position, og tryk derefter på OK.
- 3 Tryk på \uparrow/\downarrow for at vælge den nye position til kanalen, og tryk derefter på OK.

Gentag fremgangsmåden i trin 2 og 3 for om nødvendigt at flytte andre kanaler.

Programnavn

Tildeler et navn efter dit valg på op til fem bogstaver eller tal til en kanal. Dette navn vises kort på skærmen, når kanalen vælges. (Navne på kanaler tages normalt automatisk fra analog tekst (hvis den er tilgængelig).)

- 1 Tryk på OK for at vælge "Programnavn".
- 2 Tryk på \uparrow/\downarrow for at vælge den kanal, du vil navngive, og tryk derefter på OK.
- 3 Tryk på $\uparrow/\downarrow/\leftarrow/\rightarrow$ for at vælge det ønskede bogstav eller tal (" \square " for et mellemrum), og tryk derefter på OK.

Hvis du har indsat et forkert tegn

Tryk på $\uparrow/\downarrow/\leftarrow/\rightarrow$ for at vælge \boxtimes/\boxminus og tryk på OK gentagne gange, til det forkerte tegn markeres. Tryk derefter på $\uparrow/\downarrow/\leftarrow/\rightarrow$ for at vælge det korrekte tegn, og tryk på OK.

- 4 Gentag fremgangsmåden i trin 3, til navnet står som ønsket.
- 5 Tryk på $\uparrow/\downarrow/\leftarrow/\rightarrow$ for at vælge "Slut", og tryk på OK.

AV Preset

Gennemgå følgende menuvalg.

- 1 Tryk på OK for at vælge "AV Preset".
- 2 Tryk på \uparrow/\downarrow for at vælge den ønskede input-kilde, og tryk derefter på OK.
- 3 Tryk på OK. Tryk derefter på \uparrow/\downarrow for at vælge det ønskede menuvalg nedenfor, og tryk derefter på OK.

Menupunkt	Beskrivelse
Navn	<p>Giver et navn til udstyr, der er forbundet med stik på siden og bagsiden. Dette navn vises kort på skærmen, når udstyret vælges. Tryk på \downarrow/\uparrow for at vælge et af følgende, og tryk derefter på OK.</p> <p>AV1 (eller AV2/AV3/AV4/PC/HDMI) VIDEO/DVD/KABEL/SPIEL/CAM/SAT: Anvender et af disse færdige navne.</p> <p>Rediger: Til oprettelse af dit eget navn. Følg trin 3 til og med 5 i Programnavn (side 28).</p> <p>Udelad:</p> <p>Udelader indgangskilder, der ikke er tilsluttet noget udstyr, når du trykker på \uparrow/\downarrow for at vælge indgangskilden. Når denne funktion er valgt, trykkes på OK.</p> <p>Lydniveau:</p> <p>Indstiller en uafhængig lydstyrke for hvert udstyr, der er tilsluttet TV-apparatet.</p> <p>Tryk på \rightarrow for at vælge "Lydniveau", og tryk derefter på OK.</p> <p>Tryk på \uparrow/\downarrow for at vælge den ønskede lydstyrke.</p>

Manuel prog.-indstilling

- 1 Tryk på OK for at vælge "Manuel prog.-indstilling".
Før du markerer "Navn"/"AFT"/"Lydfilter"/"Udelad"/"Dekoder", skal du trykke på PROG +/- for at vælge programnummeret med kanalen. Du kan ikke vælge programnumre, der er indstillet til udeladelse (side 31).
- 2 Tryk på \uparrow/\downarrow for at vælge et af følgende menuvalg, og tryk derefter på OK.

Fortsat

Menupunkt	Beskrivelse
Program	<p>Indstiller programkanalerne manuelt.</p> <ol style="list-style-type: none"> Tryk på ↑/↓ for at vælge "Program", og tryk derefter på OK. Tryk på ↑/↓ for at vælge det programnummer, du vil indstille manuelt (hvis du vælger en video, skal du vælge kanal 0), og tryk derefter på ←.
System	<ol style="list-style-type: none"> Tryk på ↑/↓ for at vælge "System", og tryk derefter på OK. <p>Bemærkning Afhængigt af det valgte land/område for "Land" (side 27), er dette punkt eventuelt ikke tilgængeligt.</p> <ol style="list-style-type: none"> Tryk på ↑/↓ for at vælge et af følgende TV-sendesystemer, og tryk derefter på ←. B/G: til vesteuropæiske lande/områder D/K: til østeuropæiske lande/områder I: til Storbritannien L: til Frankrig
Kanal	<ol style="list-style-type: none"> Tryk på ↑/↓ for at vælge "Kanal", og tryk derefter på OK. Tryk på ↑/↓ for at vælge "S" (for kabelkanaler) eller "C" (for jordbundne kanaler), og tryk derefter på →. Indstil kanalerne som følger: Hvis du ikke kender kanalnummeret (frekvensen) Tryk på ↑/↓ for at søge efter den næste tilgængelige kanal. Når en kanal er fundet, standser søgningen. Fortsæt søgningen ved at trykke på ↑/↓. Hvis du kender kanalnummeret (frekvensen) Indtast med cifferknapperne for at indtaste kanalnummeret på den station du ønsker eller kanalnummeret for dit videosignal. Tryk på OK. Tryk på OK for at vælge "Bekræft", og tryk derefter på OK. <p>Gentag ovenstående fremgangsmåde for manuelt at indstille andre kanaler.</p>
Navn	<p>Tildeler et navn efter dit valg på op til fem bogstaver eller tal til den valgte kanal. Dette navn vises kort på skærmen, når kanalen vælges.</p> <ol style="list-style-type: none"> Følg trin 3 til 5 i "Programnavn" (side 28). Tryk på OK for at vælge "Bekræft", og tryk derefter på OK.
AFT	<p>Finjusterer det valgte programnummer manuelt, hvis du føler, at en let justering vil forbedre billedkvaliteten. (Normalt udføres finjusteringen automatisk).</p> <ol style="list-style-type: none"> Tryk på ↑/↓ for at finjustere programmet over et område på -15 til +15, og tryk derefter på OK. Tryk på OK to gange. <p>Den automatiske programjustering gendannes ved at vælge "Til" i trin 1.</p>

Menupunkt	Beskrivelse
Lydfilter	<p>Forbedrer lyden for de enkelte kanaler ved forvrængning i mono-udsendelser. Nogen gange kan et ikke-standardsignal give lydforvrængning eller periodiske afbrydelser ved modtagelse af monoprogrammer.</p> <ol style="list-style-type: none"> Tryk på ↑/↓ for at vælge "Lav" eller "Høj", og tryk derefter på OK. Hvis du ikke oplever nogen forvrængning af lyden, anbefaler vi, at du lader funktionen Lydfilter stå på "Fra". Tryk på OK for at vælge "Bekræft", og tryk derefter på OK. <p>Bemærkning</p> <ul style="list-style-type: none"> Du kan ikke modtage lyd i stereo eller som to-kanal lyd, når der er valgt "Lav" eller "Høj". Ikke tilgængelig, når "System" er stillet på "L".
Udelad	<p>Udelader ikke-brugte kanaler, når du trykker på PROG +/- for at vælge kanaler. (Du kan stadigvæk vælge en udeladt kanal med cifertasterne.)</p> <ol style="list-style-type: none"> Tryk på ↑/↓ for at vælge "Ja", og tryk derefter på OK. Tryk på OK for at vælge "Bekræft", og tryk derefter på OK. <p>Hvis du vil gendanne en udeladt kanal, skal du vælge "Nej" i trin 1.</p>
Dekoder	<p>Pptagerdet scramblede kanal, når der anvendes en dekode, der er sluttet til scart-stikket  direkte eller via en video.</p> <p>Bemærkning</p> <p>Afhængigt af det valgte land/område for "Land" (side 27), er dette punkt eventuelt ikke tilgængeligt.</p> <ol style="list-style-type: none"> Tryk på ↑/↓ for at vælge "Til", og tryk derefter på OK. Tryk på OK for at vælge "Bekræft", og tryk derefter på OK. <p>Denne funktion kan senere annulleres ved at vælge "Fra" i trin 1.</p>

Tilslutning af ekstraudstyr

Du kan tilslutte et bredt udvalg af ekstraudstyr til TV-apparatet. Tilslutningskabler medfølger ikke.

Tilslutning til siden af TV-apparatet

(kun KLV-S32A10E,
KLV-S26A10E)

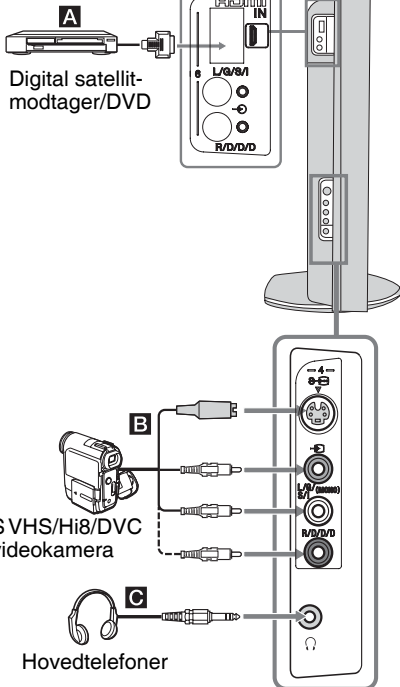

For at tilslutte	Skal du
------------------	---------

Digital satellitmodtager A, J	Tilslut kun til HDMI IN 5 stik. De digitale video og audiosignaler indføres fra den digitale satellitmodtager. Hvis den digitale satellitmodtager har et DVI-stik og ikke et HDMI-stik, skal DVI-stikket sluttes til HDMI IN 5 stikket og audiostikket sluttes til audiostikkene HDMI IN 5. De digitale video og audiosignaler indføres fra den digitale satellitmodtager.
---	--

S VHS/Hi 8/DVC videokamera B	Slut S videostikket $\text{S} \rightarrow 4$ eller videostikket $\rightarrow 4$ og audiostikkene $\rightarrow 4$. Undgå billedstøj ved ikke at tilslutte videokameraet til videostikket $\rightarrow 4$ og S videostikket $\text{S} \rightarrow 4$ samtidigt. Hvis du tilslutter monoudstyr, skal det ske på L/G/S/I-stikkene $\rightarrow 4$, og "To-kanal" indstilles til "A" (side 22).
-------------------------------------	--

For at tilslutte	Skal du
------------------	---------

Hovedtelefoner C	Tilslut til Ω stikket for at lytte til lyden fra TV-apparatet i hovedtelefoner.
-------------------------	--

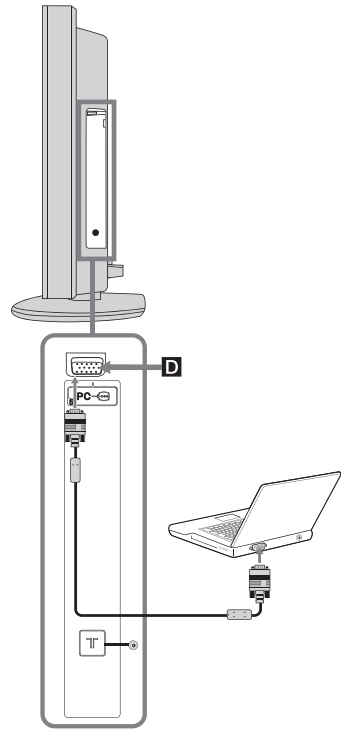



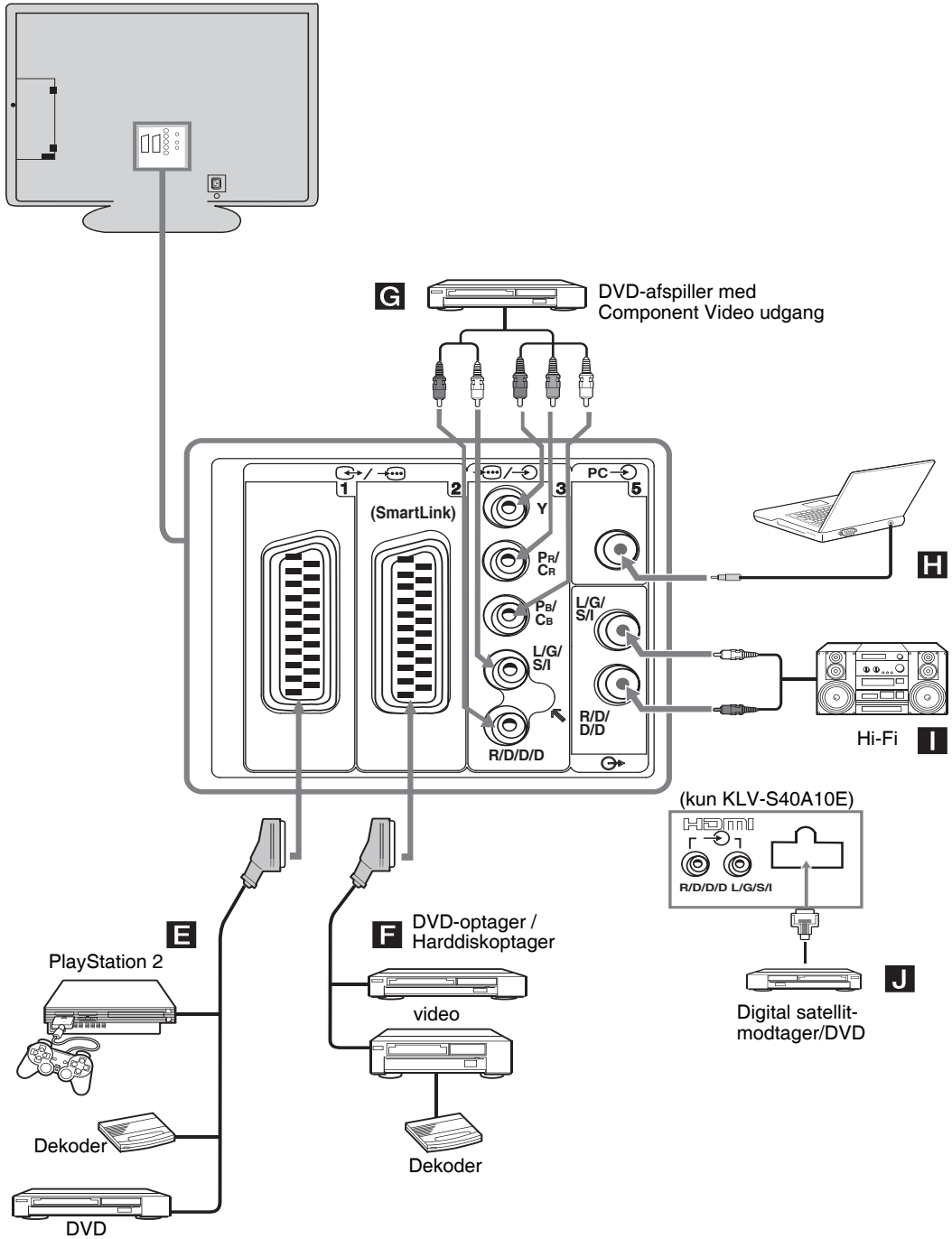

For at tilslutte	Skal du
------------------	---------

PC D	Slut til PC indgangsstikket $\rightarrow 5$ og audiostikket H $\rightarrow 4$ bag på TV-apparatet (side 33).
-------------	---

Tilslutning bag på TV-apparatet



Anvendelse af ekstraudstyr

For at tilslutte	Skal du
"PlayStation 2", DVD afspiller eller dekoder E	Slut til Scart-stikket  1. Når du tilslutter dekoderen, sendes det scramblede signal fra TV- apparatets tuner til dekoderen, og det uscramblede signal sendes videre fra dekoderen.
DVD-optageren eller videoen, der understøtter SmartLink F	Slut til Scart-stikket  2. SmartLink er en direkte forbindelse mellem TV-apparatet og en video/DVD optager. Flere oplysninger om Smartlink findes i brugsanvisningen til videomaskinen eller DVD- optageren.
DVD-afspiller med sammensat udgang G	Forbind det sammensatte stik  3 og audio-stikkene  3. Det sammensatte signal er i 576p signal format, og lydsignalet kommer fra DVD-afspilleren.
Hi-Fi-audioudstyr I	Slut til audioudgangsstikkene  - for at lytte til lyden fra TV- apparatet på et Hi-Fi lydanlæg. TV-apparatets højttalere aktiveres ved at gå til "TV-højttalere" på side 25.

Yderligere oplysninger

Specifikationer

Skærm

Lysnet:

220–240 V AC, 50 Hz

Skærmstørrelse:

KLV-S40A10E: 40"

KLV-S32A10E: 32"

KLV-S26A10E: 26"

KLV-S23A10E: 23"

KLV-S19A10E: 19"

Skærmopløsning (vandret x lodret):

KLV-S40A10E: 1366 dots x 768 linjer

KLV-S32A10E: 1366 dots x 768 linjer

KLV-S26A10E: 1366 dots x 768 linjer

KLV-S23A10E: 1366 dots x 768 linjer

KLV-S19A10E: 1280 dots x 768 linjer

Effektforbrug:

KLV-S40A10E: 226 W

KLV-S32A10E: 119 W

KLV-S26A10E: 81 W

KLV-S23A10E: 71 W

KLV-S19A10E: 56 W

Standby effektforbrug:

KLV-S40A10E: 0,8 W

KLV-S32A10E: 0,5 W

KLV-S26A10E: 0,5 W

KLV-S23A10E: 0,5 W

KLV-S19A10E: 1 W

Dimensioner (bredde x højde x dybde):

KLV-S40A10E:

Ca. 999 x 740 x 370 mm (med stander)

Ca. 999 x 693 x 103 mm (uden stander)

KLV-S32A10E:

Ca. 792 x 608 x 309 mm (med stander)

Ca. 792 x 564 x 99 mm (uden stander)

KLV-S26A10E:

Ca. 658 x 517 x 309 mm (med stander)

Ca. 658 x 474 x 90 mm (uden stander)

KLV-S23A10E:

Ca. 566 x 448 x 218 mm (med stander)

Ca. 566 x 411 x 89 mm (uden stander)

KLV-S19A10E:

Ca. 468 x 402 x 218 mm (med stander)

Ca. 468 x 364 x 84 mm (uden stander)

Vægt:

KLV-S40A10E:

Ca. 33 kg (med stander)

Ca. 26,5 kg (uden stander)

KLV-S32A10E:

Ca. 20 kg (med stander)

Ca. 16 kg (uden stander)

KLV-S26A10E:

Ca. 16,5 kg (med stander)

Ca. 12,5 kg (uden stander)

KLV-S23A10E:

Ca. 13 kg (med stander)

Ca. 9,5 kg (uden stander)

KLV-S19A10E:

Ca. 10,5 kg (med stander)

Ca. 7 kg (uden stander)

Panelssystem:

LCD (flydende krystaldisplay)-skærm.

TV System:

Afhængigt af det valgte land/område.

B/G/H, D/K, L, I

Farvesystem:

PAL, SECAM

NTSC 3.58, 4.43 (kun Video In)

Antenne

75 Ohm udvendig terminal til VHF/UHF

Kanaldækning

VHF: E2–E12

UHF: E21–E69

CATV: S1–S20















HYPHER: S21–S41

D/K: R1–R12, R21–R69

L: F2–F10, B–Q, F21–F69

I: UHF B21–B69

Terminaler

- AV1:  /  1
21-bens Scart-stik (CENELEC standard) med audio/videoindgang, RGB-indgang og TV audio/video-udgang.
- AV2:  /  2 (SMARTLINK)
21-bens scartstik (CENELEC standard) med audio/video indgang, RGB-indgang, valgbare audio/video udgang og Smartlink grænseflade.
- AV3:  3
Y: 1 Vp-p, 75 Ohm, 0,3V negativ sync
Pb: 0,7 Vp-p, 75 Ohm
Pr: 0,7 Vp-p, 75 Ohm
 3 audioindgang (phonostik)
500 mVrms
Impedans: 47 kiloOhm
- AV4:  4S video indgang (4-bens mini DIN):
 4 Video-indgangsstik (phonostik)
 4 Audioindgang (phonostik)
- AV5:  5
PC-indgang (15 Dsub) (se side 36)
G: 0,7 Vp-p, 75 Ohm, ikke-sync på grøn
B: 0,7 Vp-p, 75 Ohm, ikke-sync på grøn
R: 0,7 Vp-p, 75 Ohm, ikke-sync på grøn
HD: 1-5 Vp-p
VD: 1-5 Vp-p
 PC audioindgang: minijack
-  Audioudgang (venstre/højre) (phonostik)
- AV6:  6 (kun KLV-S40A10E, KLV-S32A10E, KLV-S26A10E)
HDMI: Video: 480i, 576i, 480p, 576p, 720p, 1080i
Audio: To kanaler lineær PCM 32, 44,1 og 48 kHz, 16, 20 og 24 bits.
AUDIO: 500 mVrms (100% modulation)
Impedans: 47 kiloOhm
-  hovedtelefonstik

Lydudgang

KLV-S40A10E: 10 W +10 W (RMS)

KLV-S32A10E: 10 W +10 W (RMS)

KLV-S26A10E: 10 W + 10 W (RMS)

KLV-S23A10E: 5 W + 5 W (RMS)

KLV-S19A10E: 5 W + 5 W (RMS)

Medfølgende tilbehør

- Fjernbetjening RM-EA002 (1)
- To AA batterier (type R6) (2),
- Netledning (1)
- Monteringsrem (1) og skrue (2)
- AC-netadapter (1) (kun KLV-S19A10E)

Valgfrit tilbehør:

- Vægmonteringsbeslag SU-PW2 (KLV-S40A10E)
- Vægmonteringsbeslag SU-WL31 (KLV-S32A10E, KLV-S26A10E, KLV-S23A10E)
- Vægmonteringsbeslag SU-WL11 (KLV-S19A10E)
- Tv-stander SU-FF51 (KLV-S40A10E)

Bemærk:

Fjern det dæksel, der samler kablerne, før du fjerner bordfoden fra bagsiden af TV'et (brugervejledning til SU-WL11 vægbeslag, side 7, trin 4, punkt 1).

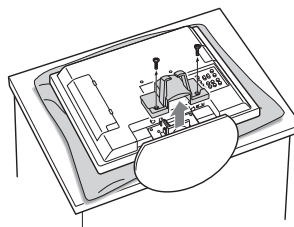

Konstruktion og specifikationer kan ændres uden varsel.

PC Specifikationer

Signaler	Vandret: (Pixel)	Lodret: (Line)	Vandret: frekvens (kHz)	Lodret: frekvens (Hz)	Standard
VGA	640	480	31,5KHz	60Hz	VGA
	640	480	37,9KHz	72Hz	VESA
	640	480	37,5KHz	75Hz	VESA
	720	400	31,47KHz	70Hz	VGA-T
SVGA	800	600	35,1KHz	56Hz	VESA retningslinjer
	800	600	37,9KHz	60Hz	VESA retningslinjer
	800	600	48,1KHz	72Hz	VESA
	800	600	46,9KHz	75Hz	VESA
XGA	1024	768	48,4KHz	60Hz	VESA retningslinjer
	1024	768	56,5KHz	70Hz	VESA
	1024	768	60,0KHz	75Hz	VESA
WXGA	1280	768	47,40KHz	60Hz	VESA
	1280	768	47,78KHz	60Hz	VESA

Dette TV-apparat understøtter ikke sync på grøn eller Composite Sync.

Hvis der indføres et andet signal end dem i ovenstående oversigt, vises det måske ikke korrekt eller som indstillet.



Det anbefales at anvende den lodrette frekvens (Hz) på PC'en ved 60.

Fejlsøgning

Se, om  (standby) indikatoren blinker rødt.

Hvis den blinker





Selvdiagnosefunktionen er aktiveret.



- 1 Mål, hvor længe  (standby) indikatoren blinker og standser med at blinke.
Hvis indikatoren for eksempel blinker i to sekunder, standser med at blinke i et sekund og blinker i to sekunder.
- 2 Tryk på  på TV-apparatet (overside) for at slukke det, tag netledningen ud af stikkontakten, og fortæl forhandleren eller Sony servicecenteret, hvordan indikatoren blinker (varighed og interval).

Hvis den ikke blinker



- 1 Kontroller punkterne i nedenstående tabeller.
- 2 Hvis problemet fortsætter, skal TV-apparatet undersøges af fagfolk.

Billede

Problem	Årsag/afhjælpning
Intet billede (sort skærm), ingen lyd	<ul style="list-style-type: none">• Check antenneforbindelsen.• Slut TV-apparat til lysnettet og tryk på  foroven på TV-apparatet.• Hvis  (standby) indikatoren lyser rødt, skal du trykke på TV .
Intet billede eller ingen menuoplysninger fra det udstyr, der er koblet til via Scartstikket	<ul style="list-style-type: none">• Kontroller, at ekstraudstyret er tændt, og tryk på / gentagne gange på fjernbetjeningen, til det korrekte inputsymbol vises på skærmen.• Kontroller forbindelsen mellem ekstraudstyret og TV-apparatet.
Forvrænget billede	<ul style="list-style-type: none">• Ved tilslutning af ekstraudstyr skal du sørge for en vis afstand mellem ekstraudstyret og TV-apparatet.• Ved programskift eller valg af tekst-TV skal du slukke alt udstyr, der er sluttet til scartstikket på TV-apparatets bagside.
Dobbelt billede eller spøgelsesbillede	<ul style="list-style-type: none">• Kontroller antenne/kabelforbindelser.• Kontroller antennens placering og retning.
Der er kun sne og støj på skærmen	<ul style="list-style-type: none">• Kontroller om antennen er bøjet eller i stykker.• Kontroller om antennen har nået sin levetid (tre til fem år ved normale omstændigheder og 1-2 år i kystnære områder).
Billedstøj (Stiplede linjer eller striber)	<ul style="list-style-type: none">• Hold TV-apparatet på afstand af elektriske støjkluder som biler, motorcykler eller hårtørrere.• Kontroller, at antennen er tilsluttet med det medfølgende koaksialkabel.• Hold antennekablet væk fra andre tilslutningskabler.• Undlad at anvende 300-Ohms dobbeltleder kabel, da der kan opstå forstyrrelser.
Billedstøj ved visning af en TV-kanal.	<ul style="list-style-type: none">• Vælg "Manuel prog.-indstilling" i menuen "Opsætning" og juster Finindstilling (AFT) for at få en bedre billedmodtagelse (side 29).• Vælg "Støjreduktion" i menuen "Billedjustering" til at reducere billedstøjen (side 20).
Billedstøj i form af striber under afspilning/optagning på video.	<ul style="list-style-type: none">• Forstyrrelser fra videolæsehoved. Hold videoen på afstand fra TV-apparatet.• Hold en afstand på 30 cm mellem videoen og TV-apparatet for at undgå støj.• Undlad at opstille videoen foran eller ved siden af TV-apparatet.

Problem	Årsag/afhjælpning
Enkelte små, sorte pletter og/eller lysende punkter på skærmen.	<ul style="list-style-type: none"> Billedet på skærmen er opbygget af pixler. Små sorte pletter og/eller lysende punkter (pixler) på skærmen er ikke tegn på en fejlfunktion.
Ingen farve på farveprogrammer	<ul style="list-style-type: none"> Vælg "Normalindstilling" i menuen "Billedjustering" i menu-systemet for at vende tilbage til fabriksindstillingerne (side 20).
Ingen eller ujævne farver ved signal fra Y, PB/CB, PR/CR-jackstik fra 	<ul style="list-style-type: none"> Check forbindelsen fra Y, Pb/Cb, Pr/CR jackstikkene fra . Sørg for, at Y, Pb/Cb, Pr/CR jackstikkene fra  sidder godt og fast i deres respektive indgange.

Lyd

Problem	Årsag/afhjælpning
Ingen lyd men godt billede	<ul style="list-style-type: none"> Tryk på  +/- eller  (Lyd fra). Kontroller, at funktionen "TV højttaler" er indstillet til "Til" i menuen "Funktion" (side 25).
Støj på lyd	<ul style="list-style-type: none"> Se årsag/afhjælpning under "Billedstøj" på side 37.

Generelt

Problem	Årsag/afhjælpning
TV-apparatet slukker automatisk (TV-apparatet går automatisk i standby)	<ul style="list-style-type: none"> Hvis der ikke modtages noget signal, eller TV-apparatet ikke betjenes i 10 minutter, går TV-apparatet automatisk i standby.
En indgangskilde kan ikke vælges	<ul style="list-style-type: none"> Vælg "AV Preset" i menuen "Opsætning" og annuller "Udelad" for inputkilden (side 29).
Fjernbetjeningen virker ikke	<ul style="list-style-type: none"> Udskift batterierne.
Der vises forkerte tegn ved visning af menuen/Text	<ul style="list-style-type: none"> Vælg "Sprog" og "Land" i menuen "Opsætning", og indstil til det land/område, tekst-TV sendes i (side 27). Til kyrilliske sprog anbefaler vi at vælge Rusland, hvis det ønskede land ikke vises på listen.

Fortsat

Indeks

Numerics

14:9 16

4:3 16

A

AFT 30

Antenne, tilslutte 11

Audiofilter 31

Aut. Slukning 8, 26

Auto lydstyrke 22

Auto-format 23

Auto prg.-indstilling 13

Auto Tuning

Kun analoge kanaler 28

Automatisk opstart 27

AUX/VIDEO I/⏻-knap 8

AV pNulstille 29

AV2-udgang 24

B

Baggrundslys 19

Balance 21

Bas 21

Batterier, isætte i fjernbetjeningen 10

BBE 21

Billedfunktion 19

Billed-funktion (⏻)-knap 8

Billedjustering, menu 19

Bred 16

C

Check af tilbehør (medfølgende tilbehør) 10

Cifferknapper 8

D

Dekoder 31

Diskant 21

Dolby Virtual 21

E

Effekt (lydeffekt) 21

F

Farvebalance 19

Farvede knapper 8

Farvemætning 19

Farvetone 19

Fastext 15

Fastholdelse af billede
8, 15

Fjernbetjening

isætte batterier 10

oversigt 8

sensor 9

Foregående kanal 8

Funktioner, menu 24

H

Hovedtelefoner

tilslutte 32

I

Indekstabel for indgangssignal 17

Info (⏻/?)-knap 8

Input-valg (⏻/⏻)-knap 8, 9

K

Kanal 30

Kanaler

auto prog.-indstilling 13

Udelad 31

vælge 14

Knapperne 0-9 8

Kontrast 19

L

Land 27

Lyd fra (⏻)-knap 8

Lydeffekt 21

Lydeffekt (⏻)-knap 8

Lydjustering, menu 21

Lydstyrke (⏻) +/- knapper 8, 9

Lys 19

Lyssensor 24

M

Manuel prog.-indstilling 29

Medfølgende tilbehør 10

Menuen Opsætning 27

MENU-knap 8, 9

N

Navn 30

Nulstille

Billedjustering 20

Lydjustering 21

O

OK-knap 8, 9

P

PC-justering 25

PROG +/- knapper 8, 9

Program 30

Programindeks, tabel 14

Programnavn 28

Programsortering 28

R

RGB-centrering 23

S

Skærmformat 23

Skærmfunktion 16

Skærmfunktion (⏻)-knap 8

Skærmstyring 23

Skarphed 19

Smart 16

Specifikationer 35, 36

Sprog 27

Standby (⏻)-indikator 9

Støjreduktion 20

Strømsparefunktion 8, 24

System 30

T

Tænd/sluk (⏻)-knap 9

Tænd/sluk(I)-indikator 9

Teksthold (⏻/⏻)-knap 8

Tekst-TV-visning (⏻/?)-knap 8

Text (⏻) knapp 8

Tilbage 8

Tilslutte

ekstraudstyr 32

en antenne/video 11

Timer, menu 26

To-kanal lyd 22

TV standby (I/⏻)-knap 8

TV-funktion-knap 8

TV-højtalere 25

U

Udelad 31

V

VCR

tilslutte 11

Z

Zoom 16

Ευρωπαϊκή Εγγύηση Sony

Αγαπητέ πελάτη

Σας ευχαριστούμε που αγοράσατε αυτό το προϊόν της Sony. Ελπίζουμε να μείνετε ικανοποιημένοι από τη χρήση του. Στην απίθανη περίπτωση που το προϊόν σας χρειαστεί σέρβις (επισκευή) κατά τη διάρκεια της εγγύησης, παρακαλείστε να επικοινωνήσετε με το κατάστημα αγοράς ή μ' ένα μέλος του δικτύου μας εξουσιοδοτημένων σέρβις (ASN) της Ευρωπαϊκής Οικονομικής Ζώνης (ΕΟΖ) ή και άλλων χωρών που αναφέρονται σ' αυτή την εγγύηση ή στα συνοδευόμενα αυτήν φυλλάδια (Περιοχή Κάλυψης της Εγγύησης). Μπορείτε να βρείτε λεπτομέρειες για τα μέλη του δικτύου μας ASN, για παράδειγμα σε τηλεφωνικούς καταλόγους, στους καταλόγους προϊόντων μας και στις ιστοσελίδες μας. Για να αποφύγετε κάθε περιττή ταλαιπωρία σας, συνιστούμε να διαβάσετε προσεκτικά το εγχειρίδιο χρήσης προτού ψάξετε για επισκευή κατά τη διάρκεια της εγγύησης.

Η Εγγύησή Σας

Η παρούσα εγγύηση ισχύει για το προϊόν της Sony που αγοράσατε, εφ' όσον κάτι τέτοιο αναφέρεται στα φυλλάδια που συνοδεύουν το προϊόν σας, υπό την προϋπόθεση ότι αγοράστηκε εντός της Περιοχής Κάλυψης της Εγγύησης.

Με την παρούσα, η Sony εγγυάται ότι το προϊόν είναι απαλλαγμένο από κάθε ελάττωμα σχετιζόμενο με τα υλικά ή την κατασκευή, για μια περίοδο ΕΝΟΣ ΕΤΟΥΣ από την ημερομηνία της αρχικής αγοράς. Η αρμολία για να προσφέρει και εκπληρώσει την παρούσα εγγύηση εταιρεία Sony, είναι αυτή που αναφέρεται σ' αυτήν την Εγγύηση ή στο συνοδευόμενό αυτήν φυλλάδιο στη χώρα όπου επιδιώκεται η επισκευή κατά τη διάρκεια της εγγύησης.

Εάν, εντός της περιόδου εγγύησης, αποδειχθεί ελαττωματικό το προϊόν (κατά την ημερομηνία της αρχικής αγοράς) λόγω ακατάλληλων υλικών ή κατασκευής, η Sony ή ένα μέλος του δικτύου Εξουσιοδοτημένων Σέρβις ASN της Περιοχής Κάλυψης της Εγγύησης θα επισκευάσει ή θα αντικαταστήσει (κατ' επιλογή της Sony) χωρίς επιβάρυνση για εργατικά ή ανταλλακτικά, το προϊόν ή τα ελαττωματικά εξαρτήματά του, εντός εύλογου χρόνου, βάσει των όρων και συνθηκών που εκτίθενται παρακάτω. Η Sony και τα μέλη του δικτύου Εξουσιοδοτημένων Σέρβις ASN μπορούν να αντικαταστήσουν ελαττωματικά προϊόντα ή εξαρτήματα με νέα ή ανακυκλωμένα προϊόντα ή εξαρτήματα. Όλα τα προϊόντα και εξαρτήματα που έχουν αντικατασταθεί γίνονται ιδιοκτησία της Sony.

Όροι

1. Επισκευές δυνάμει της παρούσας εγγύησης θα παρέχονται μόνο εάν προσκομισθεί το πρωτότυπο τιμολόγιο ή η απόδειξη πώλησης (με την ένδειξη της ημερομηνίας αγοράς, του μοντέλου του προϊόντος και του ονόματος του εμπόρου) μαζί με το ελαττωματικό προϊόν εντός της περιόδου εγγύησης. Η Sony και τα μέλη του δικτύου Εξουσιοδοτημένων Σέρβις ASN μπορούν να αρνηθούν τη δωρεάν επισκευή κατά την περίοδο εγγύησης εάν δεν προσκομισθούν τα προαναφερόμενα έγγραφα ή εάν δεν προκύπτουν από αυτά η ημερομηνία αγοράς, το προϊόν ή το μοντέλο του προϊόντος ή το όνομα του εμπόρου. Η παρούσα εγγύηση δεν ισχύει εάν ο τύπος του μοντέλου ή ο σειριακός αριθμός του προϊόντος έχει αλλοιωθεί, διαγραφεί, αφαιρεθεί ή καταστεί δυσανάγνωστος.

2. Για να αποφευχθεί βλάβη ή απώλεια/ διαγραφή σε αφαιρούμενα ή αποσπώμενα μέσα ή εξαρτήματα αποθήκευσης δεδομένων, οφείλετε να τα αφαιρέσετε πριν παραδώσετε το προϊόν σας για επισκευή κατά την περίοδο εγγύησης.
3. Η παρούσα εγγύηση δεν καλύπτει τα έξοδα και τους κινδύνους μεταφοράς που συνδέονται με τη μεταφορά του προϊόντος σας προς και από τη Sony ή μέλος του δικτύου ASN.
4. Η παρούσα εγγύηση δεν καλύπτει τα εξής:
 - Περιοδική συντήρηση και επισκευή ή αντικατάσταση εξαρτημάτων ως αποτέλεσμα φυσιολογικής φθοράς.
 - Αναλώσιμα (συστατικά μέρη για τα οποία προβλέπεται περιοδική αντικατάσταση κατά τη διάρκεια ζωής ενός προϊόντος όπως μη επαναφορτιζόμενες μπαταρίες, φούσγια εκτύπωσης, γραφίδες, λάμπες, κλπ.).
 - Ζημιά ή ελαττώματα που προκλήθηκαν λόγω χρήσης, λειτουργίας ή χειρισμού ασύμβατων με την κανονική ατομική ή οικιακή χρήση.
 - Ζημιές ή αλλαγές στο προϊόν που προκλήθηκαν από Κακή χρήση, συμπεριλαμβανομένου:
 - του χειρισμού που επιφέρει φυσική, αισθητική ή επιφανειακή ζημιά ή αλλαγές στο προϊόν ή βλάβη σε οθόνες υγρών κρυστάλλων
 - μη κανονική ή μη σύμφωνη με τις οδηγίες της Sony εγκατάσταση ή χρήση του προϊόντος
 - μη συντήρηση του προϊόντος σύμφωνα με τις οδηγίες σωστής συντήρησης της Sony
 - εγκατάσταση ή χρήση του προϊόντος με τρόπο μη σύμφωνο με τις τεχνικές προδιαγραφές και τα πρότυπα ασφαλείας που ισχύουν στη χώρα όπου έχει εγκατασταθεί και χρησιμοποιείται το προϊόν.
 - Μολύνσεις από ιούς ή χρήση του προϊόντος με λογισμικό που δεν παρέχεται με το προϊόν ή λανθασμένη εγκατάσταση του λογισμικού.
 - Την κατάσταση ή τα ελαττώματα των συστημάτων με τα οποία χρησιμοποιείται ή στα οποία ενσωματώνεται το προϊόν εκτός από άλλα προϊόντα της Sony ειδικά σχεδιασμένα για να χρησιμοποιούνται με το εν λόγω προϊόν.
 - Χρήση του προϊόντος με εξαρτήματα, περιφερειακό εξοπλισμό και άλλα προϊόντα των οποίων ο τύπος, η κατάσταση και το πρότυπο δεν συνιστώνται από τη Sony.
 - Επισκευή ή επιχειρηθείσα επισκευή από άτομα που δεν είναι μέλη της Sony ή του δικτύου ASN.

- Ρυθμίσεις ή προσαρμογές χωρίς την προηγούμενη γραπτή συγκατάθεση της Sony, στις οποίες συμπεριλαμβάνονται:
 - η αναβάθμιση του προϊόντος πέρα από τις προδιαγραφές ή τα χαρακτηριστικά που περιγράφονται στο εγχειρίδιο χρήσης ή
 - οι τροποποιήσεις του προϊόντος με σκοπό να συμμορφωθεί προς εθνικές ή τοπικές τεχνικές προδιαγραφές και πρότυπα ασφαλείας που ισχύουν σε χώρες για τις οποίες το προϊόν δεν είχε σχεδιαστεί και κατασκευαστεί ειδικά.
- Αμέλεια.
- Ατυχήματα, πυρκαγιά, υγρά, χημικές και άλλες ουσίες, πλημμύρα, δονήσεις, υπερβολική θερμότητα, ακατάλληλο εξαερισμό, υπέρταση, υπερβολική ή εσφαλμένη τροφοδοσία ή τάση εισόδου, ακτινοβολία, ηλεκτροστατικές εκκενώσεις συμπεριλαμβανομένου του κεραυνού, άλλων εξωτερικών δυνάμεων και επιδράσεων.

5. Η παρούσα εγγύηση καλύπτει μόνο τα υλικά μέρη του προϊόντος. Δεν καλύπτει το λογισμικό (είτε της Sony, είτε τρίτων κατασκευαστών) για το οποίο παρέχεται ή πρόκειται να ισχύσει μια άδεια χρήσης από τον τελικό χρήστη ή χωριστές δηλώσεις εγγύησης ή εξαιρέσεις από την εγγύηση.

Εξαιρέσεις και περιορισμοί

Με εξαίρεση των όσων αναφέρονται ανωτέρω, η Sony δεν παρέχει καμία εγγύηση (ρητή, σιωπηρή, εκ του νόμου ή άλλη) όσον αφορά την ποιότητα, την επίδοση, την ακρίβεια, την αξιοπιστία, την καταλληλότητα του προϊόντος ή του λογισμικού που παρέχεται ή συνοδεύει το προϊόν, για συγκεκριμένο σκοπό. Εάν η ισχύουσα νομοθεσία απαγορεύει πλήρως ή μερικώς την παρούσα εξαίρεση, η Sony εξαιρεί ή περιορίζει την εγγύησή της μόνο στη μέγιστη έκταση που επιτρέπει η ισχύουσα νομοθεσία. Οποιαδήποτε εγγύηση η οποία δεν εξαιρείται πλήρως (στο μέτρο που το επιτρέπει ο ισχύων νόμος) θα περιορίζεται στη διάρκεια ισχύος της παρούσας εγγύησης.

Η μοναδική υποχρέωση της Sony σύμφωνα με την παρούσα εγγύηση είναι η επισκευή ή η αντικατάσταση προϊόντων που υπόκεινται στους όρους και συνθήκες της εγγύησης. Η Sony δεν ευθύνεται για οποιαδήποτε απώλεια ή ζημιά που σχετίζεται με τα προϊόντα, το σέρβις, την παρούσα εγγύηση, συμπεριλαμβανομένων – των οικονομικών και άυλων απωλειών – του τιμήματος που καταβλήθηκε για την αγορά του προϊόντος – της απώλειας κερδών, εισοδήματος, δεδομένων, απόλαυσης ή χρήσης του προϊόντος ή οποιασδήποτε συνδεδεμένων προϊόντων – της άμεσης, παρεμπόδισης ή επακόλουθης απώλειας ή ζημίας ακόμη και αν αυτή η απώλεια ή ζημιά αφορά σε:

- Μειωμένη λειτουργία ή μη λειτουργία του προϊόντος ή συνδεδεμένων προϊόντων λόγω ελαττωμάτων ή μη διαθεσιμότητας κατά την περίοδο που αυτό βρίσκεται στη Sony ή σε μέλος του δικτύου ASN, η οποία προκάλεσε διακοπή διαθεσιμότητας του προϊόντος, απώλεια χρόνου χρήστη ή διακοπή της εργασίας.
- Παροχή ανακριβών πληροφοριών που ζητήθηκαν από το προϊόν ή από συνδεδεμένα προϊόντα.
- Ζημιά ή απώλεια λογισμικών προγραμμάτων ή αφαιρούμενων μέσων αποθήκευσης δεδομένων ή
- Μολύνσεις από ιούς ή άλλες αιτίες.

Τα ανωτέρω ισχύουν για απώλειες και ζημιές, που υπόκεινται σε οιοσδήποτε γενικές αρχές δικαίου, συμπεριλαμβανομένης της αμέλειας ή άλλων αδικοπραξιών, αθέτησης σύμβασης, ρητής ή σιωπηρής εγγύησης, και απώλυτης ευθύνης (ακόμα και για θέματα για τα οποία η Sony ή μέλος του δικτύου ASN έχει ειδοποιηθεί για τη δυνατότητα πρόκλησης τέτοιων ζημιών).

Στο μέτρο που η ισχύουσα νομοθεσία απαγορεύει ή περιορίζει αυτές τις εξαιρέσεις ευθύνης, η Sony εξαιρεί ή περιορίζει την ευθύνη της μόνο στη μέγιστη έκταση που της επιτρέπει η ισχύουσα νομοθεσία. Για παράδειγμα, μερικά κράτη απαγορεύουν την εξαίρεση ή τον περιορισμό ζημιών που οφείλονται σε αμέλεια, σε βιαιότητα, σε εκ προθέσεως παράπτωμα, σε δόλο και παρόμοιες πράξεις. Σε καμία περίπτωση, η ευθύνη της Sony κατά την παρούσα εγγύηση, δεν υπερβαίνει την τιμή που καταβλήθηκε για την αγορά του προϊόντος, ωστόσο αν η ισχύουσα νομοθεσία επιτρέπει μόνο περιορισμούς ευθυνών υψηλότερου βαθμού, θα ισχύουν οι τελευταίοι.

Τα επιφυλασσόμενα νόμιμα δικαιώματά σας
Ο καταναλωτής έχει έναντι της Sony τα δικαιώματα που απορρέουν από την παρούσα εγγύηση, σύμφωνα με τους όρους που περιέχονται σε αυτήν, χωρίς να παραβλάπτονται τα δικαιώματά του που πηγάζουν από την ισχύουσα εθνική νομοθεσία σχετικά με την πώληση καταναλωτικών προϊόντων. Η παρούσα εγγύηση δεν θίγει τα νόμιμα δικαιώματα που ενδεχομένως να έχετε, ούτε εκείνα που δεν μπορούν να εξαιρεθούν ή να περιοριστούν, ούτε δικαιώματά σας εναντίον των προσώπων από τα οποία αγοράσατε το προϊόν. Η διεκδίκηση οποιωνδήποτε δικαιωμάτων σας εναπόκειται αποκλειστικά σε εσάς.

Sony Hellas A.E.E.

P. Φεραίου 44-46 & Λ. Μεσογείων 253-255
154 51 N. Ψυχικό

Τμήμα Εξυπηρέτησης Πελατών Sony

Τηλ. 801 11 92000
e-mail : cic-greece@eu.sony.com

ΠΡΟΕΙΔΟΠΟΙΗΣΗ

- Για να αποφύγετε κίνδυνο ηλεκτροπληξίας, μην βάζετε το κομμένο βύσμα από το καλώδιο τροφοδοσίας σε μία πρίζα. Το βύσμα δεν μπορεί να χρησιμοποιηθεί και πρέπει να καταστραφεί.
- Για την αποτροπή πυρκαγιάς ή ηλεκτροπληξίας, μην εκθέτετε την τηλεόραση στη βροχή ή σε υγρασία.
- Επικίνδυνες ηλεκτρικές τάσεις αναπτύσσονται στο εσωτερικό της τηλεόρασης. Μην ανοίγετε το περίβλημα. Απευθυνθείτε μόνο σε εξουσιοδοτημένο σέρβις.

Εισαγωγή

Σας ευχαριστούμε που επιλέξατε αυτό το προϊόν της Sony.

Προτού τη χρησιμοποιήσετε, διαβάστε προσεκτικά αυτό το εγχειρίδιο οδηγιών και φυλάξτε το για μελλοντική χρήση.

Πληροφορίες για το εμπορικό σήμα

- Το "PlayStation" είναι εμπορικό σήμα της Sony Computer Entertainment, Inc.
- Η άδεια έχει εκχωρηθεί από την BBE Sound, Inc. με τις USP4638258, 4482866. Το "BBE" και το σύμβολο BBE αποτελούν εμπορικά σήματα της BBE Sound, Inc.
- Κατασκευάζεται με την άδεια της Dolby Laboratories. Η ονομασία 'Dolby' και το σύμβολο διπλού D  είναι εμπορικά σήματα της Dolby Laboratories.
- **HDMI** Η τηλεόραση αυτή ενσωματώνει την τεχνολογία High-Definition Multimedia Interface (HDMI™-Διασύνδεση Πολυμέσων Υψηλής Ευκρίνειας). Το HDMI, το λογότυπο HDMI και το High-Definition Multimedia Interface αποτελούν εμπορικά σήματα ή σήματα κατατεθέντα της HDMI Licensing LLC.
- Οι εικόνες που χρησιμοποιούνται σε αυτό το εγχειρίδιο είναι του KLV-S32A10E εκτός εάν αναφέρεται διαφορετικά

Περιεχόμενα

Πληροφορίες ασφαλείας	6
Προφυλάξεις	9
Επισκόπηση του τηλεχειριστηρίου	10
Επισκόπηση των πλήκτρων και των ενδείξεων της τηλεόρασης	11

Ξεκινώντας

1: Έλεγχος των εξαρτημάτων	12
2: Τοποθέτηση των μπαταριών στο τηλεχειριστήριο	12
3: Σύνδεση κεραίας/βίντεο	13
4: Πρόληψη ανατροπής της τηλεόρασης	14
5: Ενεργοποίηση της τηλεόρασης	14
6: Επιλογή της γλώσσας και της χώρας/περιοχής	14
7: Αυτόματος συντονισμός της τηλεόρασης	15

Παρακολουθώντας τηλεόραση

Παρακολουθώντας τηλεόραση	16
Προβολή εικόνων από συνδεδεμένες συσκευές	19

Χρήση του μενού

Μετακίνηση μέσα στα μενού	19
Επισκόπηση των μενού	20
Μενού Ρυθμίσεις Εικόνας	21
Τύπος Εικόνας	21
Αντίθεση/Φωτεινότητα/Χρώμα/Απόχρωση/Ευκρίνεια/Πίσω φωτισ	21
Χρωμ. Τόνος	21
Αρχικές Ρυθμίσεις	22
Μείωση Θορύβου	22
Μενού Ρυθμίσεις ήχου	23
Εφέ Ήχου	23
Πρίμα/Μπάσα/Ισορροπία	23
Αρχικές Ρυθμίσεις	23
Διφ. Ήχος	24
Αυτόματη ένταση	24
Μενού οθόνης	25
Αυτόματο Φορμά	25
Φορμά Οθόνης	25
RGB κέντρο	25
Μενού Λειτουργίες	26
Εξοικ. Ενέργειας	26

Αισθητήρας Φωτός	26
Έξοδος AV2	26
Ηχεία	27
Προσαρμογή Υπολογιστή	27
Μενού Χρονοδιακόπτη	28
Χρονοδ. Απενεργ	28
Μενού Ρυθμίσεις	29
Αυτόματη Έναρξη	29
Γλώσσα	29
Χώρα	29
Αυτόματος Συντονισμός	30
Ταξινόμηση Προγραμμάτων	30
Τιτλοφόρηση Σταθμού	30
Προρύθμιση Πηγών Εισόδου	31
Χειροκίνητο Πρόγραμμα	31

Χρήση προαιρετικών συσκευών

Σύνδεση προαιρετικών συσκευών	33
-------------------------------------	----

Πρόσθετες πληροφορίες

Τεχνικά χαρακτηριστικά	37
Αντιμετώπιση προβλημάτων	39
Ευρετήριο	41

Πληροφορίες ασφαλείας

Καλώδιο τροφοδοσίας

- Για να μετακινήσετε τη συσκευή, αποσυνδέστε το καλώδιο τροφοδοσίας. Μην μετακινείτε την τηλεόραση ενώ το καλώδιο τροφοδοσίας είναι ακόμα συνδεδεμένο. Υπάρχει περίπτωση το καλώδιο τροφοδοσίας να υποστεί ζημιά και να προκληθεί πυρκαγιά ή ηλεκτροπληξία.
- Εάν το καλώδιο τροφοδοσίας υποστεί ζημιά, υπάρχει περίπτωση να προκληθεί πυρκαγιά ή ηλεκτροπληξία.
 - Μην τρυπάτε, λυγίζετε ή συστρέψετε πολύ το καλώδιο. Οι αγωγοί στον πυρήνα του καλωδίου ενδέχεται να απογυμνωθούν ή να κοπούν, προκαλώντας βραχυκύκλωμα που μπορεί να οδηγήσει σε πυρκαγιά ή ηλεκτροπληξία.
 - Μην μετατρέψετε ή προκαλέσετε ζημιά στο καλώδιο τροφοδοσίας.
 - Μην τοποθετήσετε οποιοδήποτε βαρύ αντικείμενο πάνω στο καλώδιο τροφοδοσίας. Μην τραβάτε το καλώδιο τροφοδοσίας.
 - Κρατήστε το καλώδιο τροφοδοσίας μακριά από πηγές θερμότητας.
 - Φροντίστε να κρατάτε την πρίζα όταν αποσυνδέετε το καλώδιο τροφοδοσίας.
- Εάν το καλώδιο τροφοδοσίας έχει υποστεί ζημιά, διακόψτε τη χρήση του και απευθυνθείτε στο κατάστημα πώλησης ή στο σέρβις της Sony για αντικατάσταση.
- Μην χρησιμοποιείτε το παρεχόμενο καλώδιο τροφοδοσίας σε οποιοδήποτε άλλο εξοπλισμό.
- Χρησιμοποιείτε μόνον γνήσια καλώδια Sony, και όχι άλλες μάρκες.

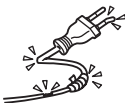
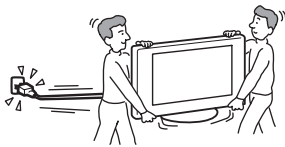

Προστασία καλωδίου παροχής/τροφοδοσίας

Τραβήξτε το καλώδιο παροχής/τροφοδοσίας από το φικ. Μην τραβήξετε το ίδιο το καλώδιο παροχής/τροφοδοσίας.

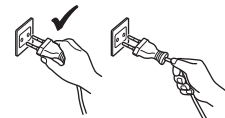

Παροχή ρεύματος

Μην χρησιμοποιείτε πρίζες με κακή εφαρμογή. Τοποθετήστε το φικ στην πρίζα μέχρι να εφαρμόσει τελείως. Κακή εφαρμογή μπορεί να προκαλέσει υπερθέρμανση και κίνδυνο πυρκαγιάς. Επικοινωνήστε με τον ηλεκτρολόγο για να αλλάξετε την πρίζα.



Προαιρετικά εξαρτήματα

Τηρήστε τα εξής όταν εγκαθιστάτε την τηλεόραση χρησιμοποιώντας μια βάση ή ένα επιτοίχιο στήριγμα. Σε αντίθετη περίπτωση, η τηλεόραση μπορεί να πέσει και να προκαλέσει σοβαρό τραυματισμό.

- Χρησιμοποιήστε τον ειδικό επιτοίχιο βραχίονα ή βάση.
- Βεβαιωθείτε ότι ακολουθείτε τις οδηγίες που συνοδεύουν τη βάση ή το επιτοίχιο στήριγμα όταν εγκαθιστάτε την τηλεόραση.
- Βεβαιωθείτε ότι έχετε προσαρμόσει τους βραχίονες που συνοδεύουν τη βάση σας.



Εγκατάσταση

Σε περίπτωση που η συσκευή της τηλεοράσεως πρόκειται να τοποθετηθεί πάνω στον τοίχο, αναθέστε την τοποθέτηση σε κάποιο εξουσιοδοτημένο τεχνικό. Ακατάλληλη εγκατάσταση μπορεί να καταστήσει την τηλεόραση μη ασφαλή.

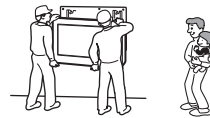

Ιατρική μέριμνα

Μην τοποθετείτε την τηλεόραση αυτή σε χώρο όπου χρησιμοποιούνται ιατρικές συσκευές. Κάτι τέτοιο μπορεί να προκαλέσει δυσλειτουργία στα ιατρικά όργανα.

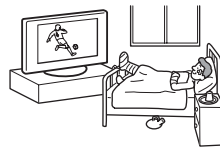

Μεταφορά

- Πριν να μεταφέρετε την τηλεόραση, αποσυνδέστε όλα τα καλώδια από την τηλεόραση.
- Όταν μεταφέρετε την τηλεόραση με το χέρι, κρατήστε την όπως φαίνεται στα δεξιά. Σε αντίθετη περίπτωση, η τηλεόραση μπορεί να πέσει και να υποστεί ζημιά ή να προκαλέσει σοβαρό τραυματισμό. Εάν η τηλεόραση πέσει ή υποστεί ζημιά, πρέπει να ελεγχθεί αμέσως από ένα εξουσιοδοτημένο σέρβις.
- Κατά τη μεταφορά, μην υποβάλλετε την τηλεόραση σε χτυπήματα ή υπερβολικούς κραδασμούς. Η τηλεόραση μπορεί να πέσει και να υποστεί ζημιά ή να προκαλέσει σοβαρό τραυματισμό.
- Όταν μεταφέρετε την τηλεόραση για επιδιόρθωση ή όταν τη μετατοπίζετε, χρησιμοποιήστε το αρχικό χαρτοκιβώτιο και το υλικό της συσκευασίας.
- Για τη μεταφορά της τηλεόρασης, χρειάζονται δυο ή περισσότερα άτομα.

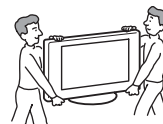

Αερισμός

- Μην καλύπτετε ποτέ τις οπές αερισμού του περιβλήματος. Μπορεί να προκληθεί υπερθέρμανση και κίνδυνος πυρκαγιάς.
- Η συσκευή της τηλεοράσεως μπορεί να συσσωρεύει σκόνη και να βρωμίζει, εκτός αν υπάρχει σωστός αερισμός. Για σωστό αερισμό, τηρήστε τα ακόλουθα.
 - Μην τοποθετείτε την τηλεόραση να δείχνει προς τα πίσω ή να στηρίζεται στο πλάι.
 - Μην τοποθετείτε την τηλεόραση μπρούμυτα ή αναποδογυρισμένη.
 - Μην τοποθετείτε την τηλεόραση πάνω σε ράφι ή μέσα σε ντουλάπα.
 - Μην τοποθετείτε την τηλεόραση πάνω σε χαλί ή σε κρεβάτι.
 - Μην καλύπτετε την τηλεόραση με υφάσματα όπως κουρτίνες, ή αντικείμενα όπως εφημερίδες, κλπ.
- Αφήστε χώρο γύρω από την τηλεόραση. Σε αντίθετη περίπτωση, η αναγκαστική κυκλοφορία του αέρα μπορεί να προκαλέσει υπερθέρμανση που μπορεί να προκαλέσει πυρκαγιά ή ζημιά στην τηλεόραση.

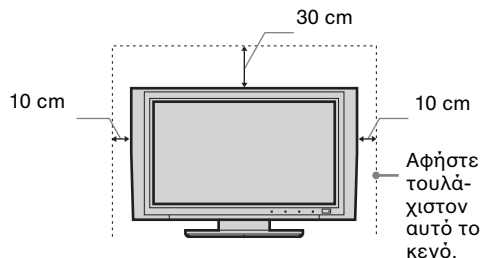

- Όταν εγκαθιστάτε την τηλεόραση στον τοίχο, αφήστε τουλάχιστον 10 cm από το κάτω μέρος της τηλεόρασης.
- Μην τοποθετείτε ποτέ την τηλεόραση όπως παρακάτω:

Εμποδίζεται η κυκλοφορία του αέρα.

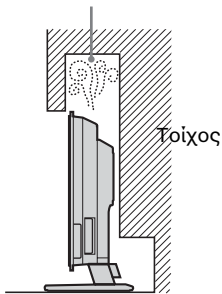

Εμποδίζεται η κυκλοφορία του αέρα.

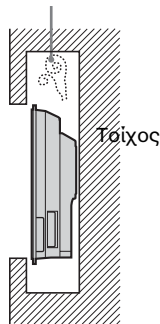

Οπές αερισμού

Μην εισάγετε οτιδήποτε στις οπές αερισμού. Εάν εισχωρήσει κάποιο μεταλλικό ή εύφλεκτο αντικείμενο στις οπές αυτές, υπάρχει περίπτωση να προκληθεί πυρκαγιά ή ηλεκτροπληξία.



Τοποθέτηση

- Μην τοποθετείτε ποτέ τη συσκευή σε ζεστά, υγρά ή πολύ σκονισμένα μέρη.
- Μη χρησιμοποιείτε την τηλεόραση αυτή εκεί όπου μπορούν να εισέλθουν έντομα.
- Μην τοποθετείτε τη συσκευή σε σημεία που εκτίθενται σε μηχανικούς κραδασμούς.
- Τοποθετήστε την τηλεόραση σε μια ασφαλή, σταθερή και αλφαδιασμένη βάση. Διαφορετικά, η τηλεόραση μπορεί να πέσει και να προκαλέσει τραυματισμό.
- Μην τοποθετείτε τη συσκευή της τηλεοράσεως σε θέση από την οποία μπορεί να προεξέχει, όπως πάνω ή πίσω από μία κολόνα ή σε θέση στην οποία μπορεί να κτυπήσετε το κεφάλι σας πάνω της. Διαφορετικά, υπάρχει περίπτωση τραυματισμού.



Νερό και υγρασία

- Μη χρησιμοποιείτε αυτήν την τηλεόραση κοντά σε νερό - για παράδειγμα, κοντά σε μπανιέρες ή ντους. Επίσης, μην εκθέτετε την τηλεόραση στη βροχή, υγρασία ή καπνό. Κάτι τέτοιο μπορεί να προκαλέσει πυρκαγιά ή ηλεκτροπληξία.
- Μην αγγίζετε το καλώδιο τροφοδοσίας και τη συσκευή της τηλεοράσεως με βρεγμένα χέρια. Κάτι τέτοιο μπορεί να προκαλέσει ηλεκτροπληξία ή ζημιά στην τηλεόραση.



Υγρασία και εύφλεκτα αντικείμενα

- Μην αφήνετε τη συσκευή αυτή να βραχεί. Μη χύνετε υγρά οποιουδήποτε είδους πάνω στη συσκευή. Εάν πέσει οποιοδήποτε υγρό ή στερεό αντικείμενο μέσα στη συσκευή, μη θέσετε σε λειτουργία τη συσκευή. Κάτι τέτοιο μπορεί να προκαλέσει ηλεκτροπληξία ή ζημιά στη συσκευή.

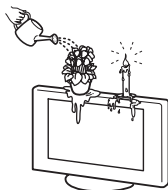

Δώστε την τηλεόραση για έλεγχο σε εξουσιοδοτημένο σέρβις.

- Για την αποτροπή πυρκαγιάς, κρατήστε εύφλεκτα αντικείμενα ή εκτεθειμένες φλόγες (π.χ. κεριά) και ηλεκτρικούς λαμπτήρες μακριά από τη συσκευή.

Λάδια

Μην τοποθετείτε αυτήν την τηλεόραση σε εστιασμένα όργανα που έχουν χρήση λαδιού. Σκόνη που έχει απορροφήσει λάδι μπορεί να εισχωρήσει στην τηλεόραση και να προκαλέσει ζημιά.

Πτώση

Τοποθετήστε την τηλεόραση σε μια ασφαλή και σταθερή βάση. Μην κρεμάτε οτιδήποτε από την τηλεόραση. Σε αντίθετη περίπτωση, η τηλεόραση μπορεί να πέσει από τη βάση ή το επιτοίχιο στήριγμα προκαλώντας ζημιά ή σοβαρό τραυματισμό.

Μην επιτρέπετε στα παιδιά να σκαρφαλώνουν στην τηλεόραση.



Τοποθέτηση σε οχήματα ή σε οροφή

Μην τοποθετείτε αυτήν την τηλεόραση σε οχήματα. Η κίνηση του οχήματος μπορεί να οδηγήσει τη συσκευή σε πτώση και να προκληθεί τραυματισμός. Μην κρεμάσετε αυτήν την τηλεόραση από την οροφή.

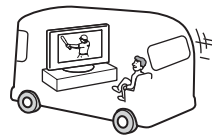

Πλοία και άλλα σκάφη

Μην τοποθετείτε αυτήν την τηλεόραση σε πλοία ή άλλα σκάφη. Εάν η τηλεόραση εκτεθεί σε θαλασσινό νερό, υπάρχει περίπτωση να προκληθεί πυρκαγιά ή βλάβη της τηλεοράσεως.

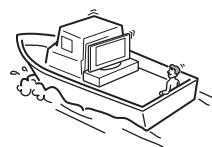

Χρήση σε εξωτερικούς χώρους

- Μην εκθέτετε τη συσκευή της τηλεοράσεως σε απευθείας ηλιακή ακτινοβολία. Υπάρχει περίπτωση η συσκευή να βραμανθεί και να προκληθεί βλάβη της.
- Μην τοποθετείτε την τηλεόραση αυτή σε εξωτερικούς χώρους.



Συνδεσμολογία καλωδίων

- Αποσυνδέστε το καλώδιο τροφοδοσίας πριν πραγματοποιήσετε οποιαδήποτε καλωδίωση. Βεβαιωθείτε ότι έχετε αποσυνδέσει το καλώδιο τροφοδοσίας πριν προβείτε σε οποιαδήποτε εργασία στερήσεως της συσκευής.
- Προσέξτε μη μπλεχτούν τα πόδια σας στα καλώδια. Κάτι τέτοιο μπορεί να προκαλέσει ζημιά στην τηλεόραση.

Καθαρισμός

- Αποσυνδέστε το καλώδιο τροφοδοσίας προτού προβείτε σε καθαρισμό του φινιρίσματος και της τηλεοράσεως. Εάν δεν το κάνετε, μπορεί να προκληθεί ηλεκτροπληξία.
- Καθαρίζετε το φινιρίσμα τακτικά. Εάν το φινιρίσμα καλυφθεί με σκόνη και μαζέψει υγρασία, μπορεί να μειωθεί η ποιότητα της μόνωσης και να προκληθεί πυρκαγιά.



Καταιγίδες

Για την ασφάλεια σας, μην αγγίζετε οποιοδήποτε εξάρτημα της συσκευής, το καλώδιο παροχής ή το καλώδιο της κεραίας κατά τη διάρκεια καταιγίδας με κεραυνούς.



Συνεχίζεται

Ζημιά που απαιτεί σέρβις

Εάν η επιφάνεια της οθόνης ραγίσει, μην την ακουμπήσετε μέχρι να αποσυνδέσετε το καλώδιο τροφοδοσίας. Σε αντίθετη περίπτωση, μπορεί να προκληθεί ηλεκτροπληξία.

Επισκευή

Μην ανοίξετε το περίβλημα. Εμπιστευθείτε την τηλεόραση μόνο σε εξουσιοδοτημένο σέρβις.



Μικρά, αποσπώμενα και προσαρμόσιμα εξαρτήματα

Διατηρείτε τα εξαρτήματα μακριά από τα παιδιά. Σε περίπτωση που τα καταπιούν, μπορεί να υπάρξει πνιγμός ή ασφυξία. Καλέστε αμέσως ιατρική βοήθεια.

Σπασμένα γυαλιά

Μην πετάτε οτιδήποτε στην τηλεόραση. Από την πρόσκρουση μπορεί να προκληθεί έκρηξη του γυαλιού της οθόνης και σοβαρός τραυματισμός.



Όταν δε χρησιμοποιείται

Για περιβαλλοντικούς λόγους και λόγους ασφαλείας, συστήνουμε να μην αφήνετε τη συσκευή της τηλεόρασης σε λειτουργία αναμονής όταν δεν τη χρησιμοποιείτε.



Αποσυνδέστε την από την τροφοδοσία. Ωστόσο, ενδέχεται ορισμένες συσκευές τηλεόρασης να έχουν χαρακτηριστικά τα οποία για να λειτουργούν σωστά πρέπει η τηλεόραση να μένει σε λειτουργία αναμονής. Οι οδηγίες σε αυτό το εγχειρίδιο σας πληροφορούν εάν αυτό ισχύει.

Παρακολούθηση της τηλεόρασης

- Για να παρακολουθείτε άνετα τηλεόραση, συνιστάται η περιοχή θέασης να βρίσκεται σε απόσταση από την τηλεόραση τέσσερις με επτά φορές το κατακόρυφο μήκος της οθόνης.
- Παρακολουθείτε την τηλεόραση σε δωμάτιο με μέτρο φωτισμό, καθώς η παρακολούθηση της τηλεόρασης με συνθήκες χαμηλού φωτισμού βλάπτει την όραση σας. Το να παρακολουθείτε συνεχώς για μεγάλα χρονικά διαστήματα την οθόνη μπορεί επίσης να βλάψει την όραση σας.
- Σε περίπτωση που χρειαστεί να ρυθμίσετε τη γωνία της συσκευής, σταθεροποιήστε τη βάση του στηρίγματος ώστε να εμποδίσετε τον αποχωρισμό της συσκευής από το στήριγμα. Προσέξτε να μην πιάσετε τα δάκτυλά σας μεταξύ της συσκευής και του στηρίγματος.

Ρύθμιση της έντασης του ήχου

- Ρυθμίστε την ένταση ήχου έτσι ώστε να μην ενοχλείτε τους γείτονες. Ο ήχος ακούγεται πολύ έντονα τη νύχτα. Για το λόγο αυτό, συνιστάται να κλείνετε τα παράθυρα ή να χρησιμοποιείτε ακουστικά.
- Όταν χρησιμοποιείτε ακουστικά, αποφύγετε τη ρύθμιση της έντασης ήχου σε υψηλά επίπεδα καθώς κάτι τέτοιο μπορεί να σας προκαλέσει προβλήματα ακοής.

Υπερφόρτιση

Η τηλεόραση αυτή έχει σχεδιαστεί για να λειτουργεί μόνο με ρεύμα 220-240V AC. Φροντίστε να μη συνδέσετε πολλές συσκευές στην ίδια πρίζα παροχής διότι κάτι τέτοιο μπορεί να προκαλέσει πυρκαγιά ή ηλεκτροπληξία.

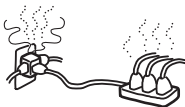

Θερμότητα

Μην αγγίζετε την επιφάνεια της τηλεόρασης. Η θερμοκρασία της παραμένει υψηλή για αρκετή ώρα ακόμα και μετά την απενεργοποίηση της τηλεόρασης.

Διάβρωση

Εάν χρησιμοποιείτε αυτή τη συσκευή κοντά σε ακτές, το αλάτι μπορεί να διαβρώσει τα μεταλλικά μέρη της τηλεόρασης και να προκαλέσει εσωτερική ζημιά ή πυρκαγιά. Μπορεί επίσης να προκληθεί μείωση της διάρκειας ζωής της τηλεόρασης. Θα πρέπει να ληφθούν μέτρα για τη μείωση της υγρασίας και της θερμοκρασίας του χώρου όπου βρίσκεται η συσκευή.

Χειρισμός

Όταν σηκώνετε την τηλεόραση LCD ή τη μετακινείτε, κρατήστε τη σταθερή από το κάτω μέρος.

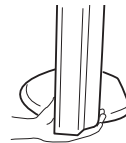

Προφυλάξεις

Οθόνη LCD

- Παρά το γεγονός ότι η οθόνη LCD κατασκευάζεται με τεχνολογία υψηλής ακρίβειας και το 99,99% ή και περισσότερο παραμένουν αποτελεσματικά, ενδέχεται να εμφανιστούν μαύρα στίγματα ή λαμπερά φωτεινά σημεία (κόκκινα, μπλε ή πράσινα) συνεχώς πάνω στην οθόνη LCD. Τούτο είναι δομική ιδιότητα του πίνακα LCD και δεν αποτελεί δυσλειτουργία.
- Μην εκθέτετε την επιφάνεια της οθόνης LCD στον ήλιο. Κάτι τέτοιο θα μπορούσε να βλάψει την επιφάνεια της οθόνης.
- Μην πιέζετε ή γδέρνετε με σκληρά αντικείμενα το εμπρός φίλτρο η μην τοποθετείτε αντικείμενα πάνω στην οθόνη αυτή. Η εικόνα ενδέχεται να είναι ανομοιομορφη ή η επιφάνεια LCD να καταστραφεί.
- Αν η τηλεόραση αυτή χρησιμοποιείται σε ψυχρό μέρος, ενδέχεται να σημειωθεί μουτζούρα στην εικόνα ή η εικόνα ενδέχεται να σκουρύνει. Αυτό δεν υποδηλώνει δυσλειτουργία. Τα φαινόμενα αυτά εξαφανίζονται καθώς η θερμοκρασία αυξάνεται.
- Είδωλα ενδέχεται να σημειωθούν όταν ακίνητες εικόνες εμφανίζονται διαρκώς. Ενδέχεται να εξαφανιστούν μετά από μερικά λεπτά.
- Η οθόνη και το περιβλήμα θερμαίνονται όταν χρησιμοποιείται η τηλεόραση αυτή. Δεν πρόκειται για δυσλειτουργία.
- Η LCD περιέχει μικρή ποσότητα υγρών κρυστάλλων και υδράργυρο. Η φθορίζουσα λυχνία που χρησιμοποιείται στην τηλεόραση αυτή περιέχει υδράργυρο. Ακολουθήστε τους τοπικούς κανονισμούς και τις διατάξεις για την απόρριψή της.

Λαμπτήρας φθορισμού

Η τηλεόραση αυτή χρησιμοποιεί έναν ειδικό λαμπτήρα ως πηγή φωτός της. Αν η εικόνα στην οθόνη μαυρίσει, τρεμοπαίζει ή δεν εμφανίζεται, ο λαμπτήρας φθορισμού έχει φθαρεί και η οθόνη LCD πρέπει να αντικατασταθεί. Για την αντικατάσταση, συμβουλευθείτε εξειδικευμένο προσωπικό του σέρβις.

Εγκατάσταση της τηλεόρασης

- Μην τοποθετείτε την τηλεόραση σε χώρους που υπόκεινται σε υψηλές θερμοκρασίες, όπως για παράδειγμα απευθείας στο ηλιακό φως ή κοντά σε καλοριφέρ και κλιματιστικά. Εάν η τηλεόραση εκτεθεί σε υψηλές θερμοκρασίες, υπάρχει περίπτωση να υπερθερμανθεί και να προκληθούν παραμορφώσεις του περιβλήματος ή δυσλειτουργία της τηλεόρασης.
- Η τηλεόραση δεν αποσυνδέεται από το δίκτυο παροχής ρεύματος όταν ο διακόπτης ενεργοποίησης βρίσκεται σε θέση Off. Για να αποσυνδεθεί εντελώς η συσκευή, τραβήξτε το φις από την πρίζα.
- Για να έχετε καθαρή εικόνα, μην εκθέσετε την οθόνη σε απευθείας φωτισμό ή απευθείας στο ηλιακό φως. Εάν είναι δυνατό, χρησιμοποιήστε φωτισμό τύπου σποτ ο οποίος να φωτίζει κατακόρυφα από την οροφή.
- Μην τοποθετείτε προαιρετικά εξαρτήματα πολύ κοντά στην τηλεόραση. Κρατήστε τα προαιρετικά εξαρτήματα σε απόσταση τουλάχιστον 30 cm από την τηλεόραση. Εάν τοποθετήσετε κάποιο βίντεο μπροστά από ή κοντά στην τηλεόραση, η εικόνα μπορεί να παραμορφωθεί.
- Εάν η συσκευή της τηλεόρασης τοποθετηθεί κοντά σε οποιαδήποτε συσκευή εκπέμπει ηλεκτρομαγνητική ακτινοβολία, μπορεί να παρατηρηθεί παραμόρφωση της εικόνας ή ήχος με θόρυβο.

Χειρισμός και καθαρισμός της επιφάνειας/περιβλήματος της τηλεόρασης

Η επιφάνεια της οθόνης διαθέτει ειδική επίστρωση που αποκόπτει τις ισχυρές αντανάκλασεις του φωτός.

Προς αποφυγήν φθοράς των υλικών ή της επίστρωσης της οθόνης, τηρείτε τις παρακάτω προφυλάξεις.

- Μην πιέζετε ή γδέρνετε με σκληρά αντικείμενα και μην πετάτε οτιδήποτε στην οθόνη. Η οθόνη μπορεί να υποστεί ζημιά.
- Μην αγγίζετε την τηλεόραση μετά από συνεχή λειτουργία για μεγάλο χρονικό διάστημα διότι η οθόνη θερμαίνεται.
- Συνιστάται να αποφεύγετε όσο το δυνατό να αγγίζετε την οθόνη.
- Για να αφαιρέσετε τη σκόνη από την επιφάνεια/περίβλημα της οθόνης, σκουπίστε την επιφάνεια απαλά με ένα μαλακό ύφασμα. Αν η σκόνη επιμένει, σκουπίστε με ένα μαλακό ύφασμα ελαφρώς βρεγμένο με αραιωμένο ήπιο απορρυπαντικό. Μπορείτε να πλύνετε και να χρησιμοποιήσετε επανειλημμένα το μαλακό ύφασμα.
- Μη χρησιμοποιείτε ποτέ σφουγγαράκι οποιουδήποτε τύπου που θα μπορούσε να χαράξει, σκόνες καθαρισμού ή πτητικά διαλυτικά όπως οινόπνευμα, βενζίνη, διαλυτικό ή νέφτι. Η χρήση τέτοιων υλικών ή η παρατεταμένη επαφή με υλικά από ελαστικό ή βινύλιο, μπορεί να έχει ως αποτέλεσμα τη φθορά της επιφάνειας της οθόνης και του υλικού του περιβλήματος.
- Με την πάροδο του χρόνου, μπορεί να συσσωρευτεί σκόνη στις οπές αερισμού. Για την πρόληψη αυτού του φαινομένου, συνιστάται να αφαιρείται τακτικά (μία φορά το μήνα) η σκόνη με χρήση μιας ηλεκτρικής σκούπας.

Αποκομιδή της τηλεόρασης



Αποκομιδή Παλαιού Ηλεκτρικού & Ηλεκτρονικού Εξοπλισμού (Ισχύει στην Ευρωπαϊκή Ένωση και άλλες Ευρωπαϊκές χώρες με ξεχωριστά συστήματα συλλογής)

Το σύμβολο αυτό επάνω στο προϊόν ή στη συσκευασία του σημαίνει ότι το προϊόν δεν πρέπει να πεταχτεί μαζί με τα οικιακά απορρίμματα

αλλά πρέπει να παραδοθεί σε ένα κατάλληλο σημείο συλλογής ηλεκτρολογικού και ηλεκτρονικού υλικού προς ανακύκλωση. Με το να βεβαιωθείτε ότι το προϊόν πετάχτηκε σωστά, βοηθάτε στην πρόληψη πιθανών αρνητικών επιπτώσεων στο περιβάλλον και την υγεία. Η ανακύκλωση των υλικών θα βοηθήσει στην εξοικονόμηση φυσικών πόρων. Για περισσότερες πληροφορίες σχετικά με την ανακύκλωση αυτού του προϊόντος, παρακαλούμε επικοινωνήστε με τις υπηρεσίες καθαριότητας του δήμου σας ή το κατάστημα όπου αγοράσατε το προϊόν.

Επισκόπηση του τηλεχειριστηρίου

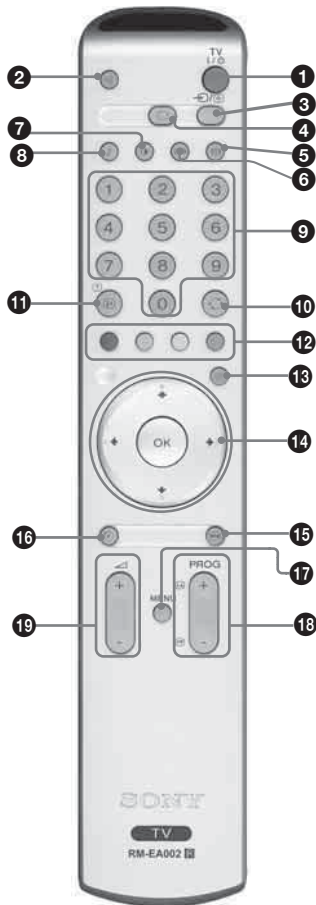

- 1 TV I/⏻ – Αναμονή**
Απενεργοποιεί προσωρινά την τηλεόραση. Η ένδειξη λειτουργίας αναμονής ⏻ ανάβει στην πρόσοψη της τηλεόρασης. Πιέστε και πάλι για να ενεργοποιήσετε την τηλεόραση από τη λειτουργία αναμονής.
- 2 ✖ – Σιγή (σελίδα 16)**
- 3 ⏪/⏩ – Επιλογή εισόδου / Στάση κειμένου**
 - Σε λειτουργία τηλεόρασης (σελίδα 19): Επιλέγει την πηγή εισόδου από τον εξοπλισμό που έχει συνδεθεί στις υποδοχές της τηλεόρασης.
 - Σε λειτουργία κειμένου (σελίδα 17): Συγκρατεί την τρέχουσα σελίδα.
- 4 ⏮ – Επιστροφή στην κανονική λειτουργία τηλεόρασης**
- 5 🌐 – Λειτουργία οθόνης (σελίδα 18)**
- 6 ΕΞΟΙΚ. Ενέργειας (σελίδα 26)**
Μειώνει την κατανάλωση ρεύματος της τηλεόρασης.
- 7 ☀ – Τύπος εικόνας (σελίδα 21)**
- 8 🎵 – Ηχητικά εφέ (σελίδα 23)**
- 9 Αριθμητικά πλήκτρα**
 - Σε λειτουργία τηλεόρασης: Επιλέγει τα κανάλια. Για αριθμούς καναλιών από 10 και πάνω, εισάγετε το δεύτερο ψηφίο εντός δύο δευτερολέπτων.
 - Σε λειτουργία κειμένου: Καταχωρεί τα τρία ψηφία του αριθμού της σελίδας για επιλογή σελίδας.
- 10 ⏮ Προηγούμενο κανάλι**
Επιστρέφει στο προηγούμενο κανάλι που παρακολουθούσατε (για 5 τουλάχιστον δευτερόλεπτα).
- 11 ⓘ/? – Αποκάλυψη Πληροφοριών / Κειμένου**
 - Σε λειτουργία τηλεόρασης: Εμφανίζει πληροφορίες όπως τον αριθμό του τρέχοντος καναλιού και τη λειτουργία οθόνης.
 - Σε λειτουργία κειμένου (σελίδα 17): Αποκαλύπτει κρυφές πληροφορίες (π.χ., απαντήσεις σε ένα κουίζ).
- 12 Χρωματιστά πλήκτρα**
Σε λειτουργία κειμένου (σελίδα 17): Χρησιμοποιούνται για Fastext.
- 13 ☰ – Κείμενο (σελίδα 17)**
- 14 ⬆/⬇/⬅/➡/OK (σελίδα 16, 19)**
- 15 Πάγωμα εικόνας (σελίδα 17)**
Παγώνει την εικόνα της τηλεόρασης.

- 16 Χρονοδ. Απενεργ. (σελίδα 28)**
Θέτει την τηλεόραση σε λειτουργία αναμονής μετά από μία προκαθορισμένη χρονική περίοδο.
- 17 MENU (σελίδα 20)**
- 18 PROG +/- (σελίδα 16)**
 - Σε λειτουργία τηλεόρασης: Επιλέγει το επόμενο (+) ή το προηγούμενο (-) κανάλι.
 - Σε λειτουργία κειμένου: Επιλέγει την επόμενη (+) ή την προηγούμενη (-) σελίδα.
- 19 ⏪ +/- – Ένταση**

Υπόδειξη

Τα πλήκτρα ⬆/⬇/⬅/➡, PROG+, και ο αριθμός 5 έχουν κουκίδες αφής. Χρησιμοποιήστε τις κουκίδες αφής ως αναφορά όταν χειρίζεστε την τηλεόραση.

Επισκόπηση των πλήκτρων και των ενδείξεων της τηλεόρασης

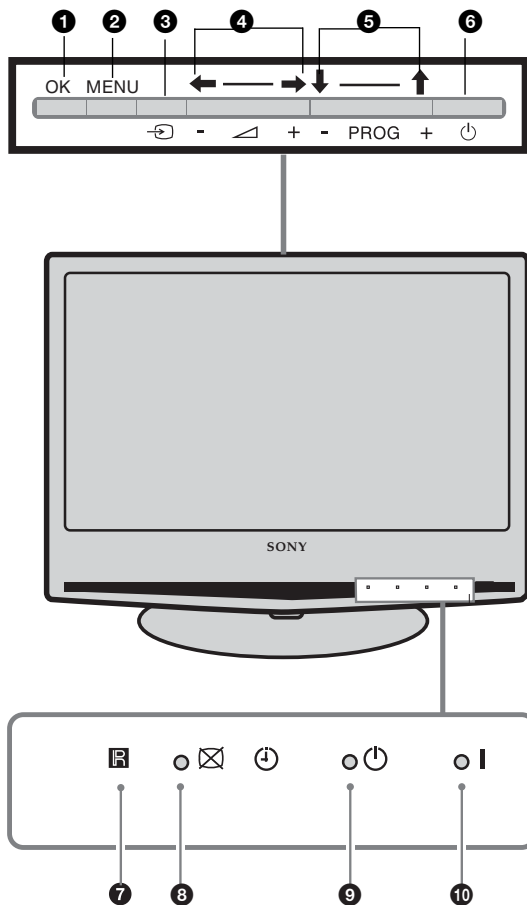

- 1 **OK**
- 2 **MENU** (σελίδα 20)
- 3 **→** - Επιλογή εισόδου (σελίδα 19)
Επιλέγει την πηγή εισόδου από τον εξοπλισμό που έχει συνδεθεί στις υποδοχές της τηλεόρασης.
- 4 **←/→**
 - Αυξάνει (+) ή μειώνει (-) την ένταση του ήχου.
 - Σε μενού τηλεόρασης: Μετακίνηση μέσα στις επιλογές προς τα αριστερά (←) ή προς τα δεξιά (→).
- 5 **PROG ↑/↓**
 - Σε λειτουργία τηλεόρασης: Επιλέγει το επόμενο (+) ή το προηγούμενο (-) κανάλι.
 - Σε μενού τηλεόρασης: Μετακίνηση μέσα στις επιλογές προς τα επάνω (↑) ή προς τα κάτω (↓).
- 6 **⏻** - Τροφοδοσία
Ενεργοποιεί ή απενεργοποιεί την τηλεόραση.
- 7 **Αισθητήρας τηλεχειριστηρίου**
- 8 **⏸** - Χρονοδ. Απενεργ. (σελίδα 28) / **⏻** 'Ενδειξη σβήσιματος οθόνης (σελίδα 26)
 - Όταν ο "Χρονοδ. Απενεργ." έχει ρυθμιστεί ανάβει πορτοκαλί.
 - Όταν η λειτουργία "Σβήσιμο Οθόνης" έχει ρυθμιστεί ανάβει πράσινη.
- 9 **⏻** - 'Ενδειξη αναμονής
Ανάβει κόκκινη όταν η τηλεόραση βρίσκεται σε λειτουργία αναμονής.
- 10 **I** - 'Ενδειξη τροφοδοσίας
Ανάβει πράσινη όταν ενεργοποιηθεί η τηλεόραση.

1: Έλεγχος των εξαρτημάτων (Παρεχόμενα εξαρτήματα)

Τηλεχειριστήριο RM-EA002 (1)

Μπαταρίες μεγέθους AA (τύπου R6) (2)

Καλώδιο τροφοδοσίας (1)



Καλώδιο τροφοδοσίας (μόνο για KLV-S19A10E) (1)



Ιμάντας υποστήριξης (1) και βίδα (2)

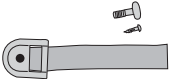

Μετασχηματιστής AC (1) (μόνο για KLV-S19A10E)

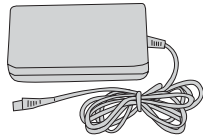

2: Μπαταρίες, Τοποθέτηση στο τηλεχειριστήριο

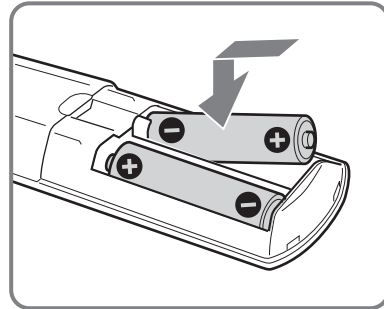
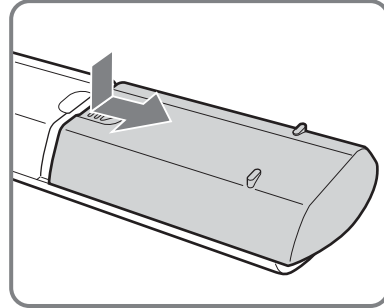

Σημειώσεις

- Να τηρείτε τη σωστή πολικότητα κατά την τοποθέτηση των μπαταριών.
- Να απορρίπτετε τις μπαταρίες, δείχνοντας σεβασμό στο περιβάλλον. Ορισμένες περιοχές ενδέχεται να έχουν κανονισμούς για την απόρριψη των μπαταριών. Συμβουλευθείτε τις τοπικές σας αρχές.
- Μη χρησιμοποιείτε διαφορετικούς τύπους μπαταριών μαζί ή μην ανακατεύετε τις παλιές με τις καινούργιες μπαταρίες.
- Χρησιμοποιήστε το τηλεχειριστήριο με προσοχή. Μην το αφήνετε να πέφτει, μην το πατάτε και μη χύνετε υγρά οποιουδήποτε είδους πάνω του.
- Μην τοποθετείτε το τηλεχειριστήριο κοντά σε πηγές θερμότητας, σε θέση που να τη βλέπει ο ήλιος ή σε δωμάτιο με υγρασία.

3: Σύνδεση κεραίας/βίντεο

A

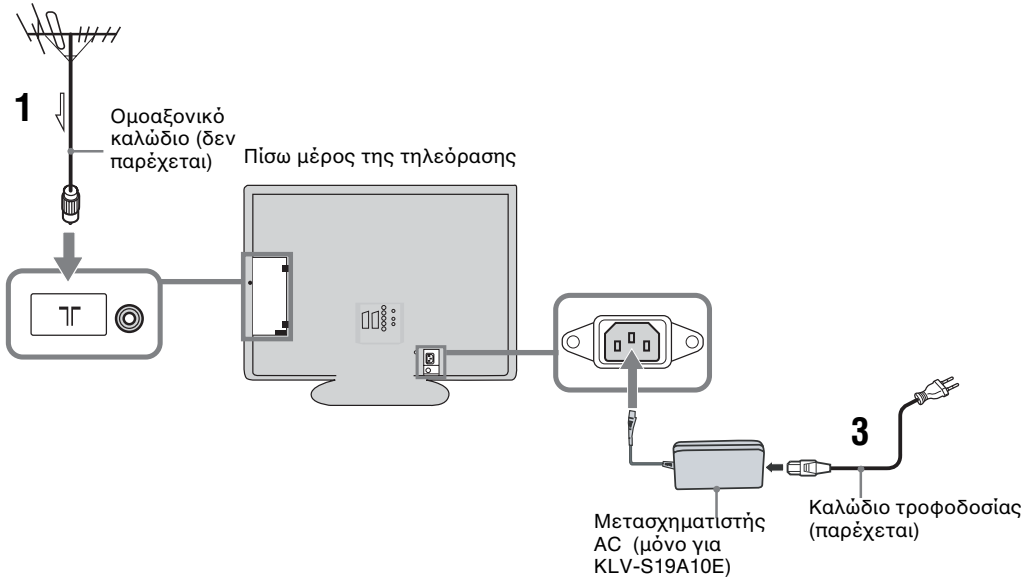

B

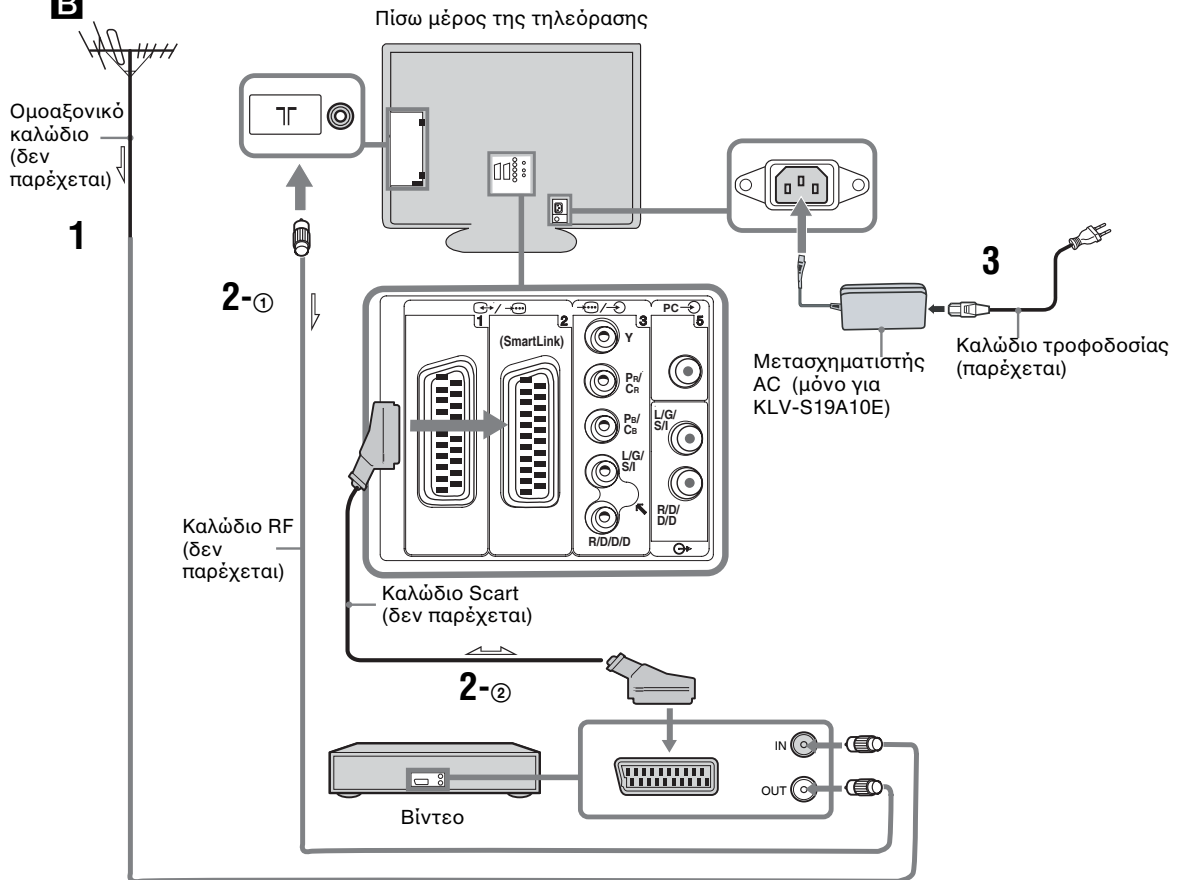

1 Συνδέστε την κεραία σας με το ομοαξονικό καλώδιο.

Εάν συνδέετε με κεραία μόνο (A)

Συνδέστε την κεραία σας στην υποδοχή TV στο πίσω μέρος της τηλεόρασης, και στη συνέχεια μεταβείτε στο βήμα 3.

Εάν συνδέετε με βίντεο που έχει κεραία (B)

Συνδέστε την κεραία σας στην υποδοχή εισόδου του βίντεο.

2 Συνδέστε το βίντεο.

① Συνδέστε την υποδοχή εξόδου του βίντεο με την υποδοχή TV στο πίσω μέρος της τηλεόρασης χρησιμοποιώντας το καλώδιο RF.

② Συνδέστε την υποδοχή scart του βίντεο με την υποδοχή scart στο πίσω μέρος της τηλεόρασης χρησιμοποιώντας ένα καλώδιο scart.

3 Συνδέστε το παρεχόμενο καλώδιο τροφοδοσίας στην υποδοχή AC IN (είσοδος εναλλασσόμενου ρεύματος) στο πίσω μέρος της τηλεόρασης.

Σημείωση

Μη συνδέετε το καλώδιο τροφοδοσίας στην πρίζα μέχρι να ολοκληρωθούν όλες οι συνδέσεις.

4 Μαζέψτε το καλώδιο.

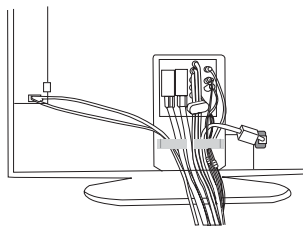

4: Πρόληψη ανατροπής της τηλεόρασης

Αφού ολοκληρωθούν όλες οι συνδέσεις, σταθεροποιήστε την τηλεόραση.

1 Ασφαλίστε το παρεχόμενο ιμάντα υποστήριξης στη βάση με μία βίδα.

2 Ενώ στηρίζετε την τηλεόραση, σφίξτε τον παρεχόμενο ιμάντα υποστήριξης για να ρυθμίσετε το μήκος.

3 Προσαρμόστε τον παρεχόμενο ιμάντα υποστήριξης στη βάση της τηλεόρασης, κατόπιν στερεώστε σταθερά με την παρεχόμενη βίδα χρησιμοποιώντας ένα κατασβίδι ή κέρμα, κτλ.

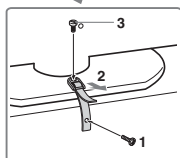
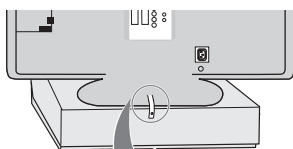

5: Ενεργοποίηση της τηλεόρασης

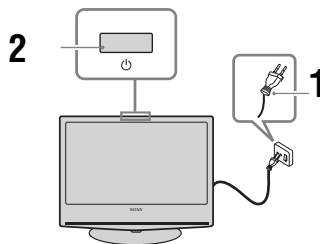

1 Συνδέστε την τηλεόραση σε μια πρίζα (220-240V AC, 50Hz).

2 Πιέστε στην τηλεόραση (πάνω πλευρά). Όταν ενεργοποιείτε την τηλεόραση για πρώτη φορά, το μενού Γλώσσα εμφανίζεται στην οθόνη, στη συνέχεια μεταβείτε στο "6: Επιλογή της γλώσσας και της χώρας/περιοχής".

Όταν η τηλεόραση βρίσκεται σε λειτουργία αναμονής (η ένδειξη στην πρόσοψη της τηλεόρασης ανάβει κόκκινη), πιέστε TV/ στο τηλεχειριστήριο για να ενεργοποιήσετε την τηλεόραση.

6: Επιλογή της γλώσσας και της χώρας/περιοχής

Όταν ενεργοποιείται την τηλεόραση για πρώτη φορά, το μενού Γλώσσα εμφανίζεται στην οθόνη.

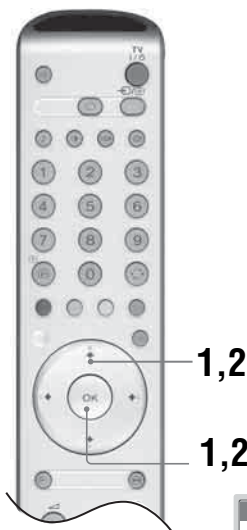

1 Πιέστε ↓/↑/←/→ για να επιλέξετε τη γλώσσα που εμφανίζεται στις οθόνες μενού και στη συνέχεια πιέστε OK.

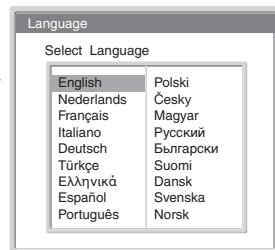

- 2 Πιέστε ↓/↑ για να επιλέξετε τη χώρα/περιοχή στην οποία θα χειριστείτε την τηλεόραση, και στη συνέχεια πιέστε OK. Εάν η χώρα/περιοχή στην οποία θέλετε να



χρησιμοποιήσετε την τηλεόραση δεν εμφανίζεται στη λίστα, επιλέξτε "-" αντί για χώρα/περιοχή. Το μήνυμα που επιβεβαιώνει την έναρξη του αυτόματου συντονισμού εμφανίζεται στην οθόνη.

7: Αυτόματος συντονισμός της τηλεόρασης

Αφού επιλέξετε τη γλώσσα και τη χώρα/περιοχή, εμφανίζεται στην οθόνη το μήνυμα που επιβεβαιώνει την έναρξη του αυτόματου συντονισμού.

Πρέπει να συντονίσετε την τηλεόραση προκειμένου να λαμβάνετε κανάλια (τηλεοπτικές μεταδόσεις). Εκτελέστε τα ακόλουθα για να αναζητήσετε και να αποθηκεύσετε όλα τα διαθέσιμα κανάλια.

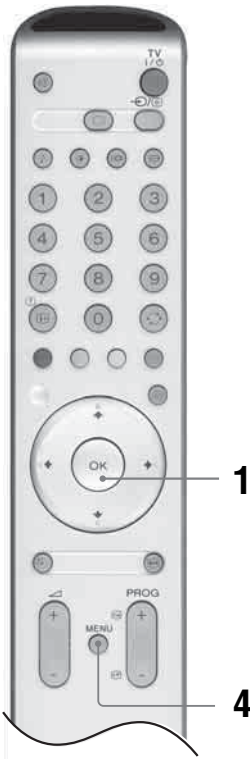

- 1 Πιέστε OK για να επιλέξετε "Ναι".

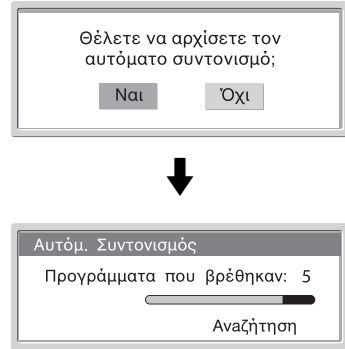

Η τηλεόραση αρχίζει την αναζήτηση όλων των διαθέσιμων καναλιών. Αυτό μπορεί να διαρκέσει κάποιο χρόνο. Δείξτε υπομονή και μην πιέσετε οποιοδήποτε πλήκτρο στην τηλεόραση ή το τηλεχειριστήριο. Αφού αποθηκευτούν όλα τα διαθέσιμα κανάλια, η τηλεόραση επιστρέφει στην κανονική λειτουργία, προβάλλοντας το κανάλι που αποθηκεύτηκε στον αριθμό καναλιού 1.



Όταν εμφανίζεται ένα μήνυμα για επιβεβαίωση των συνδέσεων της κεραίας:

Δεν βρέθηκαν κανάλια. Ελέγξτε όλες τις συνδέσεις της κεραίας και πιέστε OK δύο φορές για να αρχίσει και πάλι ο αυτόματος συντονισμός.

- 2 Το μενού Ταξινόμηση Προγραμμάτων εμφανίζεται στην οθόνη.
- 3 Για να αλλάξετε τη σειρά με την οποία τα κανάλια έχουν αποθηκευτεί στην τηλεόραση. Βλ. σελ. 26.
- 4 Πιέστε MENU για έξοδο.
Η τηλεόραση έχει συντονίσει τώρα όλα τα διαθέσιμα κανάλια.

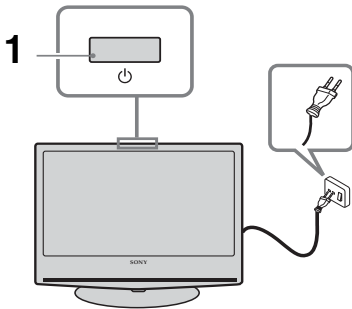









Παρακολουθώντας τηλεόραση



1 Πιέστε  στην τηλεόραση (επάνω πλευρά) για να ενεργοποιήσετε την τηλεόραση. Όταν η τηλεόραση βρίσκεται σε λειτουργία αναμονής (η ένδειξη  (αναμονής) στην πρόσοψη της τηλεόρασης ανάβει κόκκινη), πιέστε TV  στο τηλεχειριστήριο για να ενεργοποιήσετε την τηλεόραση.

2 Πιέστε τα αριθμητικά πλήκτρα ή PROG +/- για να επιλέξετε ένα κανάλι. Για να επιλέξετε κανάλια με αριθμούς από 10 και πάνω χρησιμοποιώντας τα αριθμητικά πλήκτρα, πιέστε το δεύτερο ψηφίο μέσα σε δύο δευτερόλεπτα.

Πρόσθετες λειτουργίες

Για να	Εκτελέστε τα εξής
Απενεργοποιήστε προσωρινά την τηλεόραση (Λειτουργία αναμονής)	Πιέστε TV  .
Ενεργοποιήστε την τηλεόραση από τη λειτουργία Αναμονής χωρίς ήχο.	Πιέστε  . Πιέστε  +/- για να ρυθμίσετε την ένταση του ήχου.
Απενεργοποιήστε τελείως την τηλεόραση	Πιέστε  στην πάνω πλευρά της τηλεόρασης.
Ρυθμίστε την ένταση	Πιέστε  + (αύξηση) /- (μείωση).
Διακόψετε τον ήχο	Πιέστε  . Πιέστε ξανά για επαναφορά.
Επιστρέψετε στο προηγούμενο κανάλι που παρακολουθούσατε (για 5 τουλάχιστον δευτερόλεπτα).	Πιέστε  .
Μεταβείτε στον Πίνακα ευρετηρίου προγραμμάτων	Πιέστε OK. Για να επιλέξετε κάποιο κανάλι, πιέστε  , στη συνέχεια πιέστε OK.
Μεταβείτε στον Πίνακα ευρετηρίου σημάτων εισόδου, δείτε σελ. 19	Πιέστε OK. Πιέστε  για να επιλέξετε. Για να επιλέξετε το σήμα εισόδου που θέλετε, πιέστε  , στη συνέχεια πιέστε OK.

Για πρόσβαση στο Κείμενο

Πιέστε . Κάθε φορά που πιέζετε , η οθόνη μεταβάλλεται κυκλικά ως εξής:

Κείμενο → Κείμενο πάνω στην εικόνα της τηλεόρασης (μικτή λειτουργία) → Απουσία κειμένου (έξοδος από την υπηρεσία Κειμένου)

Για να επιλέξετε μία σελίδα, πιέστε τα αριθμητικά πλήκτρα ή PROG +/-.

Για να συγκρατήσετε μία σελίδα, πιέστε /.

Για να αποκαλύψετε κρυφές πληροφορίες, πιέστε /.

Για να βγείτε, πιέστε .

Συμβουλές

- Βεβαιωθείτε ότι έχετε καλή λήψη, διαφορετικά ενδέχεται να συμβούν κάποια σφάλματα κειμένου.
- Τα περισσότερα τηλεοπτικά κανάλια παρέχουν υπηρεσίες Κειμένου. Για πληροφορίες σχετικά με τη χρήση της υπηρεσίας, επιλέξτε τη σελίδα ευρετηρίου (συνήθως η σελίδα 100).
- Όταν τα τέσσερα έγχρωμα στοιχεία εμφανίζονται στο κάτω μέρος της σελίδας Κειμένου, η λειτουργία Fasttext είναι διαθέσιμη. Η λειτουργία Fasttext σας επιτρέπει να επιλέγετε γρήγορα και εύκολα σελίδες. Πιέστε το αντίστοιχο έγχρωμο πλήκτρο για μετάβαση στη σελίδα.
- Όταν βλέπετε Teletext, πατήστε συνεχόμενα προκειμένου να διαλέξετε μεταξύ τεσσάρων διαφορετικών λειτουργιών φωτεινότητας.

Πάγωμα εικόνας

Παγώνει την εικόνα της τηλεόρασης (π.χ. για να σημειώσετε κάποιον αριθμό τηλεφώνου ή μία συνταγή).

- 1 Πιέστε στο τηλεχειριστήριο.
- 2 Πιέστε , , , για να ρυθμίσετε τη θέση του παράθυρου.
- 3 Πιέστε για να απομακρύνετε το παράθυρο.
- 4 Πιέστε ξανά για να επιστρέψετε στην κανονική λειτουργία τηλεόρασης.

Για να αλλάξετε τις ρυθμίσεις της οθόνης με το χέρι ώστε να ταιριάζει με την εκπομπή

Πιέστε επανειλημμένα  για να επιλέξετε Ευρεία, Smart, 4:3, 14:9, ή Ζουμ.

Ευρεία

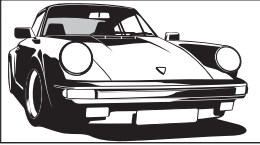

Εμφανίζει εκπομπές ευρείας οθόνης (16:9) στις σωστές αναλογίες.

Smart*

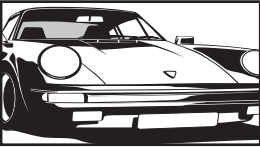

Εμφανίζει συμβατικές εκπομπές με αναλογία διαστάσεων 4:3 με απομίμηση του εφέ ευρείας οθόνης. Η εικόνα 4:3 έχει υποστεί μεγέθυνση ώστε να γεμίσει την οθόνη.

4:3

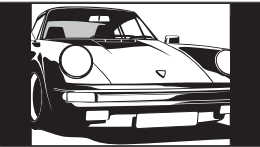

Εμφανίζει συμβατικές εκπομπές με αναλογία διαστάσεων 4:3 (π.χ. μη ευρεία οθόνη τηλεόρασης) στις σωστές αναλογίες. Ως αποτέλεσμα, εμφανίζονται στην οθόνη περιοχές με μαύρο περιθώριο.

14:9*

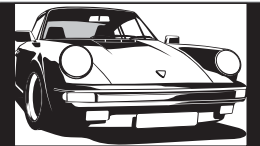

Εμφανίζει εκπομπές με αναλογία διαστάσεων 14:9 στις σωστές αναλογίες. Ως αποτέλεσμα, εμφανίζονται στην οθόνη περιοχές με μαύρο περιθώριο.

Ζουμ*

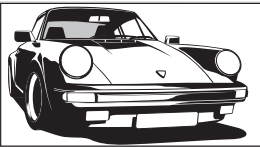



Εμφανίζει εκπομπές με διαστάσεις σινεμασκόπ (φορμά πλαισίου κειμένου) στις σωστές αναλογίες.

* Τμήματα του επάνω και κάτω μέρους της εικόνας ενδέχεται να κόβονται.

Συμβουλές

- Εναλλακτικά, μπορείτε να ρυθμίσετε το "Αυτόματο Φορμά" στο "Ναι". Εάν ο τηλεοπτικός σταθμός εκπέμπει πληροφορίες σχετικά με το φορμά, η τηλεόραση επιλέγει αυτόματα τη ρύθμιση που ταιριάζει καλύτερα στην εκπομπή (σελ. 25).

- Μπορείτε να ρυθμίσετε τη θέση της εικόνας όταν επιλέγετε Smart, 14:9, ή Ζουμ. Πιέστε / για να μετακινήσετε τη θέση προς τα επάνω ή κάτω (π.χ., για να διαβάσετε τους υπότιτλους).

Προβολή εικόνων από συνδεδεμένες συσκευές

Ενεργοποιήστε τη συνδεδεμένη συσκευή, και στη συνέχεια εκτελέστε μία από τις ακόλουθες λειτουργίες.

Για συσκευές συνδεδεμένες στις υποδοχές scart και χρησιμοποιούν ένα πλήρες καλώδιο scart 21 ακίδων

Ενεργοποιήστε την αναπαραγωγή στη συνδεδεμένη συσκευή.

Εμφανίζεται στην οθόνη η εικόνα από τη συνδεδεμένη συσκευή.

Για ένα αυτόματα συντονισμένο βίντεο (σελ. 13)

Πιέστε PROG +/-, ή τα αριθμητικά πλήκτρα, για να επιλέξετε το κανάλι του βίντεο. Μπορείτε επίσης να πιέσετε επανειλημμένα \rightarrow / \leftarrow μέχρι να εμφανιστεί στην οθόνη το σωστό σύμβολο της πηγής εισόδου (βλ. παρακάτω).

Για άλλες συνδεδεμένες συσκευές

Πιέστε επανειλημμένα \rightarrow / \leftarrow μέχρι να εμφανιστεί στην οθόνη το σωστό σύμβολο της πηγής εισόδου (βλ. παρακάτω) ή πιέστε OK για να μεταβείτε στον πίνακα ευρετηρίου σημάτων εισόδου. Για να επιλέξετε μία πηγή Εισόδου, πιέστε \downarrow / \uparrow , και στη συνέχεια πιέστε OK.

\rightarrow 1/ \leftarrow 1, \rightarrow 2/ \leftarrow 2:

Σήμα εισόδου ήχου/εικόνας ή RGB μέσω της υποδοχής scart \rightarrow 1/ \leftarrow 1 ή 2. Το \rightarrow 2/ \leftarrow 2 εμφανίζεται μόνο εάν έχει συνδεθεί πηγή RGB.

\rightarrow 3:

Σήμα εισόδου component μέσω των υποδοχών Y, Pb/Cb, Pr/Cr \rightarrow 3/ \leftarrow 3, και σήμα εισόδου ήχου μέσω των υποδοχών L/G/S/I, R/D/D/D \rightarrow 3/ \leftarrow 3.

\rightarrow 4/S/ \leftarrow 4:

Σήμα εισόδου εικόνας μέσω της υποδοχής εικόνας \rightarrow 4, και σήμα εισόδου ήχου μέσω των υποδοχών ήχου L/G/S/I (MONO), R/D/D/D \rightarrow 4. Το S/ \leftarrow 4 εμφανίζεται μόνο εάν η συσκευή έχει συνδεθεί στην υποδοχή S video S/ \leftarrow 4 αντί στην υποδοχή εικόνας \rightarrow 4, και το σήμα εισόδου S video εισάγεται μέσω της υποδοχής S video S/ \leftarrow 4.

\rightarrow 5:

Σήμα εισόδου RGB μέσω των υποδοχών PC (υπολογιστή) \rightarrow 5, και σήμα εισόδου ήχου μέσω της υποδοχής \rightarrow .

\rightarrow 6: (μόνο για KLV-S40A10E KLV-S32A10E, KLV-S26A10E)

Το ψηφιακό σήμα ήχου/εικόνας εισέρχεται μέσω της υποδοχής HDMI IN. Το σήμα εισόδου ήχου είναι αναλογικό μόνο εάν η συσκευή έχει συνδεθεί χρησιμοποιώντας την υποδοχή DVI και εξερχόμενου ήχου.

Πρόσθετες λειτουργίες

Για να	Εκτελέστε τα εξής
Επιστρέψετε σε κανονική λειτουργία τηλεόρασης	Πιέστε \square .
Έχετε πρόσβαση στον πίνακα ευρετηρίου του σήματος Εισόδου	Πιέστε OK. Για να επιλέξετε μία πηγή εισόδου, πιέστε \downarrow / \uparrow , κατόπιν πιέστε OK.

Χρήση του Μενού

Μετακίνηση μέσα στα μενού

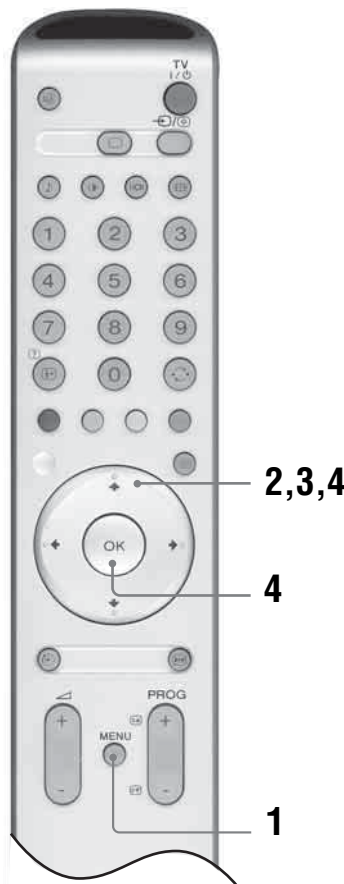

- 1 Πιέστε MENU για να εμφανίσετε το μενού.
- 2 Πιέστε \uparrow / \downarrow για να επιλέξετε ένα εικονίδιο μενού, και στη συνέχεια πιέστε \rightarrow .
- 3 Πιέστε \uparrow / \downarrow για να επιλέξετε ένα στοιχείο.
- 4 Πιέστε \uparrow / \downarrow / \leftarrow / \rightarrow για να μεταβάλλετε/επιλέξετε το στοιχείο, και στη συνέχεια πιέστε OK.
Για έξοδο από το μενού, πιέστε MENU.
Για να επιστρέψετε στην τελευταία απεικόνιση, πιέστε \leftarrow .

Επισκόπηση των μενού

Τα στοιχεία που ακολουθούν είναι διαθέσιμα σε κάθε μενού. Για λεπτομέρειες σχετικά με την πλοήγηση στα μενού, βλ. σελ. 19.

Επίσης, βλ. σελίδες σε παρένθεση για λεπτομέρειες που αφορούν κάθε μενού.

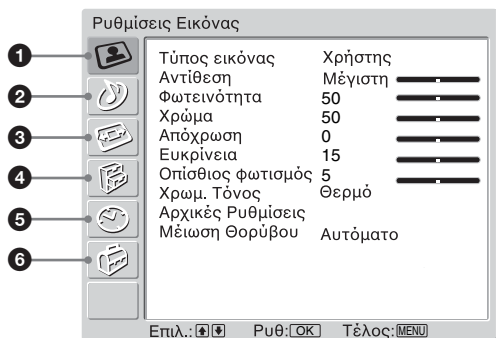

5 ⌚ Χρονοδιακόπτης

Χρονοδ. Απενεργ. (28)

6 📦 Ρυθμίσεις

Αυτόματη Έναρξη (29)

Γλώσσα (29)

Χώρα (29)

Αυτόματος Συντονισμός (30)

Ταξινόμηση Προγραμμάτων (30)

Τιτλοφόρηση Σταθμού (30)

Προρύθμιση Πηγών Εισόδου (31)

- Τίτλος/Παράλειψη

Χειροκίνητο Πρόγραμμα (31)

- Πρόγραμμα/Σύστημα/Κανάλι/Τίτλος/
AFT/Φίλτρο ήχου/Παράλειψη/Αποκωδ/
ποιητής/Επιβεβαίωση

1 📦 Ρυθμίσεις Εικόνας

Τύπος εικόνας (21)

Αντίθεση/Φωτεινότητα/Χρώμα/Απόχρωση/
Ευκρίνεια/Πίσω φωτισ (21)

Χρωμ. Τόνος (21)

Αρχικές Ρυθμίσεις (22)

Μείωση Θορύβου (22)

2 🎧 Ρυθμίσεις ήχου

Εφέ ήχου (23)

Πρίμα/Μπάσα/Ισορροπία (23)

Αρχικές Ρυθμίσεις (23)

Διφ. Ήχος (24)

Αυτόματη ένταση (24)

3 📺 Οθόνη

Αυτόματο Φορμά (25)

Φορμά Οθόνης (25)

RGB κέντρο (25)

4 📦 Λειτουργίες

Εξοικ. Ενέργειας (26)

Αισθητήρας Φωτός (26)

Έξοδος AV2 (26)

Ηχεία (27)

Προσαρμογή Υπολογιστή (27)

Μενού Ρυθμίσεις Εικόνας

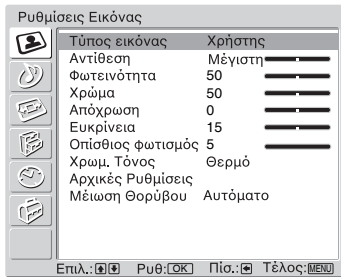

Στο μενού Ρυθμίσεις Εικόνας μπορείτε να πραγματοποιήσετε τις επιλογές από τη λίστα που ακολουθεί. Για επιλογή στοιχείων, δείτε "Μετακίνηση μέσα στα μενού" (σελ. 19).

Υπόδειξη

Όταν έχετε ρυθμίσει την επιλογή "Τύπος Εικόνας" σε "Ζωηρή" ή "Κανονική", έχετε τη δυνατότητα να ρυθμίσετε μόνο τα "Αντίθεση" και "Αρχικές Ρυθμίσεις".

Τύπος εικόνας

Επιλέγει τον τύπο της εικόνας

- 1 Πιέστε OK για να επιλέξετε "Τύπος Εικόνας".
- 2 Πιέστε **↑/↓** για να επιλέξετε έναν από τους ακόλουθους τύπους εικόνας, και στη συνέχεια πιέστε OK.

- Ζωηρή: Για μεγάλους φωτισμένους χώρους.
- Κανονική: Βέλτιστη εικόνα για οικιακή χρήση.
- Χρήστης: Σας επιτρέπει να αποθηκεύσετε τις ρυθμίσεις που προτιμάτε.

Υπόδειξη

Μπορείτε να αλλάξετε τον τύπο της εικόνας πιέζοντας επανειλημμένα **⊗**.

Αντίθεση/Φωτεινότητα/Χρώμα/Απόχρωση/Ευκρίνεια/Πίσω φωτισ

- 1 Πιέστε OK για να επιλέξετε το στοιχείο.
- 2 Πιέστε **←/→** για να ρυθμίσετε το επίπεδο, και στη συνέχεια πιέστε OK.

Υπόδειξη

Η "Απόχρωση" μπορεί να προσαρμοστεί μόνο για έγχρωμο σήμα NTSC (π.χ. βιντεοκασέτες Η.Π.Α.)

Τα στοιχεία "Φωτεινότητα", "Χρώμα", "Απόχρωση", "Ευκρίνεια" και "Πίσω φωτισ" εμφανίζονται και μπορούν να ρυθμιστούν μόνο αν το στοιχείο "Τύπος Εικόνας" έχει ρυθμιστεί στο "Χρήστης".

Χρωμ. Τόνος

- 1 Πιέστε OK για να επιλέξετε "Χρωμ. Τόνος".
- 2 Πιέστε **↓/↑** για να επιλέξετε ένα από τα ακόλουθα, και στη συνέχεια πιέστε OK.

- Ψυχρό: Δίνει στο λευκό μία μπλε απόχρωση.
- Ουδέτερο: Δίνει στο λευκό μία ουδέτερη απόχρωση.
- Θερμό: Δίνει στο λευκό μία κόκκινη απόχρωση.

Υπόδειξη

Το "Θερμό" εμφανίζεται και μπορεί να ρυθμιστεί μόνο εάν το στοιχείο "Τύπος Εικόνας" έχει ρυθμιστεί στο "Χρήστης".

Αρχικές Ρυθμίσεις

Επαναφέρει όλες τις ρυθμίσεις της εικόνας στις εργοστασιακές τιμές.

- 1** Πιέστε OK για να επιλέξετε "Αρχικές Ρυθμίσεις".
- 2** Πιέστε ↓/↑ για να επιλέξετε "OK" και στη συνέχεια πιέστε OK.

Μείωση Θορύβου

Μειώνει το θόρυβο της εικόνας (χιόνι) σε ασθενές τηλεοπτικό σήμα.

- 1** Πιέστε OK για να επιλέξετε "Μείωση Θορύβου".
- 2** Πιέστε ↓/↑ για να επιλέξετε "Αυτόματο", και στη συνέχεια πιέστε OK.

Μενού Ρυθμίσεις ήχου

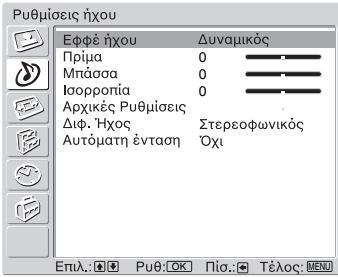

Μπορείτε να πραγματοποιήσετε τις επιλογές που παρατίθενται παρακάτω από το μενού Ρυθμίσεις ήχου. Για επιλογή στοιχείων, δείτε "Μετακίνηση μέσα στα μενού" (σελ. 19).

Εφέ ήχου

- 1 Πιέστε OK για να επιλέξετε "Εφέ ήχου".
- 2 Πιέστε ↓/↑ για να επιλέξετε ένα από τα ακόλουθα ηχητικά εφέ, και στη συνέχεια πιέστε OK.
 - Φυσικός: Εμπλουτίζει την καθαρότητα, τη λεπτομέρεια και την παρουσία του ήχου με χρήση του "BBE High definition Sound System"¹ (Ηχοσύστημα υψηλής ανάλυσης BBE).
 - Δυναμικός: Καθιστά εντονότερη την καθαρότητα και την παρουσία του ήχου για καλύτερη αντίληψη του ήχου και μουσικό ρεαλισμό με χρήση του "BBE High definition Sound System".
 - Dolby Virtual²: Χρησιμοποιεί τα ηχεία της τηλεόρασης για να προσομοιώσει το εφέ περιβάλλοντος που παράγεται από ένα πολυκαναλικό σύστημα.
 - Όχι: Οριζόντια απόκριση.

Συμβουλές

Μπορείτε να αλλάξετε το ηχητικό εφέ πιέζοντας επανειλημμένα ↵. Εάν ρυθμίσετε την "Αυτόματη ένταση" στο "Ναι", το "Εφέ ήχου" αλλάζει σε "Φυσικός".

¹ Κατόπιν άδειας από την BBE Sound, Inc. με τις ευρεσιτεχνίες USP4638258, 4482866. Το "BBE" και το σύμβολο BBE αποτελούν εμπορικά σήματα της BBE Sound, Inc.

² Κατασκευάζεται με την άδεια της Dolby Laboratories. Η ονομασία 'Dolby' και το σύμβολο διπλού D  είναι εμπορικά σήματα της Dolby Laboratories.

Πρίμα/Μπάσα/Ισορροπία

Ρυθμίζει τους ήχους υψηλότερης χροιάς (Πρίμα), ρυθμίζει τους ήχους με χαμηλότερη χροιά (Μπάσα), και μεταβάλλει την ισορροπία ανάμεσα στο αριστερό και στο δεξιό ηχείο (Ισορροπία).

- 1 Πιέστε OK για να επιλέξετε το στοιχείο.
- 2 Πιέστε ←/→ για να ρυθμίσετε το επίπεδο, και στη συνέχεια πιέστε OK.

Αρχικές Ρυθμίσεις

Επαναφέρει τις ρυθμίσεις "Πρίμα", "Μπάσα" και "Ισορροπία" στις εργοστασιακές τιμές.

- 1 Πιέστε OK για να επιλέξετε "Αρχικές Ρυθμίσεις".
- 2 Πιέστε ↓/↑ για να επιλέξετε "OK" και στη συνέχεια πιέστε OK.

Διφ. Ήχος

Επιλέξτε τον ήχο από το ηχείο για μία στερεοφωνική ή δίγλωσση αναμετάδοση.

1 Πιέστε OK για να επιλέξετε "Διφ. Ήχος".

2 Πιέστε ↓/↑ για να επιλέξετε ένα από τα ακόλουθα, και στη συνέχεια πιέστε OK.

- Στερεοφωνικός/Μονοφωνικός: Για στερεοφωνική αναμετάδοση.
- A/B/Μονοφωνικός: Για δίγλωσση αναμετάδοση, επιλέξτε "A" για το κανάλι ήχου 1, "B" για το κανάλι ήχου 2 ή "Μονοφωνικός" για μονοφωνικό κανάλι, εφόσον είναι διαθέσιμο.

Υπόδειξη

Εάν επιλέξετε άλλη συσκευή συνδεδεμένη με την τηλεόραση, ρυθμίστε το "Διφ. Ήχος" σε "Στερεοφωνικός", "A" ή "B."

Αυτόματη ένταση

Διατηρεί μία σταθερή στάθμη ήχου ακόμη και αν συμβούν κενά στη στάθμη (π.χ. οι διαφημίσεις είναι δυνατότερες από τα τηλεοπτικά προγράμματα).

1 Πιέστε OK για να επιλέξετε "Αυτόματη ένταση".

2 Πιέστε ↓/↑ για να επιλέξετε "Ναι" και στη συνέχεια πιέστε OK.

3 Εάν ρυθμίσετε το "Εφέ ήχου" στο "Dolby Virtual" το "Αυτόματη ένταση" θα αλλάξει αυτόματα σε "Όχι".

Μενού οθόνης

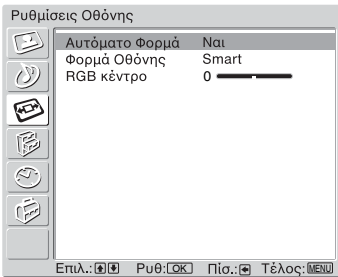

Μπορείτε να πραγματοποιήσετε τις επιλογές που παρατίθενται παρακάτω από το μενού Έλεγχος Οθόνης. Για επιλογή στοιχείων, δείτε "Μετακίνηση μέσα στα μενού" (σελ. 19).

Αυτόματο Φορμά

Μεταβάλλει αυτόματα το φορμά της οθόνης σύμφωνα με το σήμα αναμετάδοσης.

- 1 Πιέστε OK για να επιλέξετε "Αυτόματο Φορμά".
- 2 Πιέστε ↓/↑ για να επιλέξετε "Ναι" και στη συνέχεια πιέστε OK.

Συμβουλές

- Ακόμα και αν έχετε επιλέξει "Ναι" ή "Όχι" στο "Αυτόματο Φορμά", μπορείτε πάντα να τροποποιήσετε το φορμά της οθόνης πιέζοντας επανειλημμένα **↔**.
- Το "Αυτόματο Φορμά" είναι διαθέσιμο μόνο για τα σήματα PAL και SECAM.

Φορμά Οθόνης

Για λεπτομέρειες σχετικά με το φορμά της οθόνης, βλ. σελ. 18.

- 1 Πιέστε OK για να επιλέξετε "Φορμά Οθόνης".
- 2 Πιέστε ↓/↑ για να επιλέξετε "Ευρεία," "Smart", "4:3," "14:9" ή "Ζουμ" (βλ. σελ. 18 για λεπτομέρειες), και στη συνέχεια πιέστε OK.

RGB κέντρο

Ρυθμίζει την οριζόντια θέση της εικόνας έτσι ώστε η εικόνα να βρίσκεται στο μέσο της οθόνης.

- 1 Πιέστε OK για να επιλέξετε "RGB κέντρο".
- 2 Πιέστε ←/→ για να ρυθμίσετε το κέντρο της εικόνας μεταξύ -5 και +5, και στη συνέχεια πιέστε OK.

Υπόδειξη

Αυτή η επιλογή είναι διαθέσιμη μόνο εάν έχει συνδεθεί μία πηγή RGB στις υποδοχές Scart **1** ή **2** στο πίσω μέρος της τηλεόρασης.

Μενού Λειτουργίες

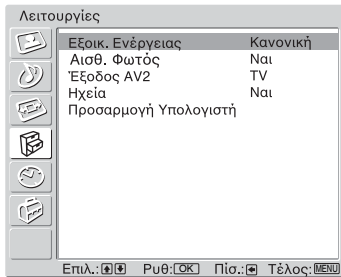

Μπορείτε να πραγματοποιήσετε τις επιλογές που παρατίθενται παρακάτω από το μενού Λειτουργίες. Για επιλογή στοιχείων, δείτε "Μετακίνηση μέσα στα μενού" (σελ. 19).

Εξοικ. Ενέργειας



- 1 Πιέστε OK για να επιλέξετε "Εξοικ. Ενέργειας".
- 2 Πιέστε ↓/↑ για να επιλέξετε ένα από τα ακόλουθα, και στη συνέχεια πιέστε OK.
 - Κανονική: Προεπιλεγμένη ρύθμιση.
 - Μειωμένη: Μειώνει την κατανάλωση ρεύματος της τηλεόρασης.
 - Σβήσιμο Οθόνης: Απενεργοποιεί την εικόνα. Μπορείτε να ακούτε τον ήχο ενώ η εικόνα είναι απενεργοποιημένη.



Αισθ. Φωτός

Βελτιστοποιεί αυτόματα τις ρυθμίσεις της εικόνας σύμφωνα με το φως του δωματίου.

- 1 Πιέστε OK για να επιλέξετε "Αισθ. Φωτός".
- 2 Πιέστε ↓/↑ για να επιλέξετε "Ναι" και στη συνέχεια πιέστε OK.

Έξοδος AV2

Ορίζει ένα σήμα που θα εξαχθεί από την υποδοχή  στο πίσω μέρος της τηλεόρασης. Εάν συνδέσετε ένα βίντεο στην υποδοχή , μπορείτε να κάνετε εγγραφές από συσκευές συνδεδεμένες στις άλλες υποδοχές της τηλεόρασης.

- 1 Πιέστε OK για να επιλέξετε "Έξοδος AV2".
- 2 Πιέστε ↓/↑ για να επιλέξετε ένα από τα ακόλουθα, και στη συνέχεια πιέστε OK.
 - TV: Εξάγει την αναμετάδοση από την κεραία.
 - AV1: Εξάγει σήματα από τις συσκευές που είναι συνδεδεμένες με την υποδοχή  1.
 - AV4: Εξάγει σήματα από τις συσκευές που είναι συνδεδεμένες με την υποδοχή  4/S.
 - Αυτόματο: Εξάγει ότι ακριβώς φαίνεται στην οθόνη.

Ηχεία

Απενεργοποιεί τα ηχεία της τηλεόρασης π.χ. για να ακούτε τον ήχο μέσω των εξωτερικών ηχοσυστημάτων που είναι συνδεδεμένα με την τηλεόραση.

1 Πιέστε OK για να επιλέξετε "Ηχεία".

2 Πιέστε ↓/↑ για να επιλέξετε ένα από τα ακόλουθα, και στη συνέχεια πιέστε OK.

- Ναι: ο ήχος εξέρχεται από τα ηχεία της τηλεόρασης.
- Μια φορά απενεργοποιημένο: τα ηχεία της τηλεόρασης απενεργοποιούνται προσωρινά επιτρέποντάς σας να ακούτε τον ήχο από εξωτερικά ηχοσυστήματα.

Υπόδειξη

Το στοιχείο "Ηχεία" επιστρέφει αυτόματα στο "Ναι" όταν απενεργοποιηθεί η τηλεόραση.

- Μόνιμα απενεργοποιημένο: τα ηχεία της τηλεόρασης απενεργοποιούνται μόνιμα επιτρέποντάς σας να ακούτε τον ήχο από εξωτερικά ηχοσυστήματα.

Υπόδειξη

Για να ενεργοποιήσετε ξανά τα ηχεία της τηλεόρασης, αλλάξτε την επιλογή σε Ναι.

Προσαρμογή Υπολογιστή

Προσαρμόζει την οθόνη της τηλεόρασης για χρήση ως οθόνη υπολογιστή.

1 Πιέστε OK για να επιλέξετε "Προσαρμογή Υπολογιστή".

2 Πιέστε ↓/↑ για να επιλέξετε ένα από τα ακόλουθα, και στη συνέχεια πιέστε OK.

- Φάση: Ρυθμίζει την οθόνη όταν μέρος ενός κειμένου ή μίας εικόνας που εμφανίζεται δεν είναι καθαρό.
- Pitch: Μεγεθύνει ή σμικραίνει οριζόντια το μέγεθος της οθόνης.
- Οριζ. Κέντρο: Μετακινεί την οθόνη προς τα αριστερά ή δεξιά.
- Κατ. Κέντρο: Μετακινεί την οθόνη προς τα επάνω ή κάτω.
- Εξοικ. Ενέργειας: Μεταβαίνει σε λειτουργία αναμονής όταν δεν λαμβάνεται σήμα υπολογιστή.
- Επαναφορά: Επαναφέρει στις εργοστασιακές ρυθμίσεις.

Υπόδειξη

Το στοιχείο αυτό είναι διαθέσιμο μόνο όταν βρίσκεστε στη λειτουργία υπολογιστή (PC).

Μενού Χρονοδιακόπτη

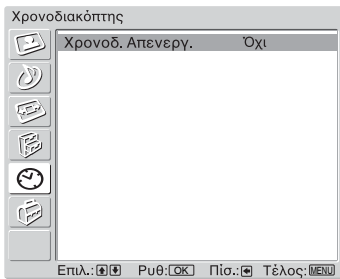

Μπορείτε να πραγματοποιήσετε τις επιλογές που παρατίθενται παρακάτω από το μενού Χρονοδιακόπτης. Για επιλογή στοιχείων, δείτε "Μετακίνηση μέσα στα μενού" (σελ. 19).

Χρονοδ. Απενεργ.

Ρυθμίζει μία χρονική περίοδο, μετά την οποία η τηλεόραση μεταβαίνει αυτόματα σε λειτουργία αναμονής.

- 1 Πιέστε OK για να επιλέξετε "Χρονοδ. Απενεργ.".
- 2 Πιέστε ↓/↑ για να επιλέξετε την επιθυμητή χρονική περίοδο ("30λεπτά"/"60λεπτά"/"90λεπτά"/"120λεπτά"), και στη συνέχεια πιέστε OK.
Η ένδειξη ⏸ στην τηλεόραση (πρόσοψη) ανάβει πορτοκαλί.

Συμβουλές

- Εάν απενεργοποιήσετε την τηλεόραση και την ενεργοποιήσετε ξανά, ο "Χρονοδ. Απενεργ." επανέρχεται στο "Όχι".
- Το μήνυμα "Ο Χρονοδ/της απενεργοποίησης." εμφανίζεται στην οθόνη ένα λεπτό προτού η τηλεόραση μεταβεί σε λειτουργία αναμονής.
- Εάν πιέσετε (+)/(?), εμφανίζεται στην οθόνη ο χρόνος που υπολείπεται σε λεπτά πριν από τη μετάβαση της τηλεόρασης σε λειτουργία αναμονής.

Μενού Ρυθμίσεις

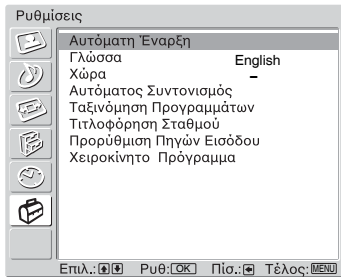

Στο μενού Ρυθμίσεις μπορείτε να πραγματοποιήσετε τις επιλογές από τη λίστα που ακολουθεί. Για επιλογή στοιχείων, δείτε "Μετακίνηση μέσα στα μενού" (σελ. 19).

Αυτόματη Έναρξη

Εκκινεί το "μενού λειτουργίας πρώτης φοράς" για να συντονίσει όλα τα διαθέσιμα κανάλια. Συνήθως δε χρειάζεται να προβείτε στη λειτουργία αυτή επειδή τα κανάλια είναι ήδη συντονισμένα όταν η τηλεόραση εγκαταστάθηκε για πρώτη φορά (σελ. 15). Ωστόσο, η επιλογή αυτή σας επιτρέπει να επαναλάβετε τη διαδικασία (π.χ. να συντονίσετε και πάλι την τηλεόραση μετά από μετακόμιση σε άλλο σπίτι, ή να αναζητήσετε καινούργια κανάλια που έχουν δημιουργηθεί και εκπέμπουν).

- 1 Πιέστε OK για να επιλέξετε "Αυτόματη Έναρξη".
- 2 Πιέστε **↑/↓/←/→** για να επιλέξετε τη γλώσσα και στη συνέχεια πιέστε OK.
- 3 Πιέστε **↑/↓** για να επιλέξετε τη χώρα/περιοχή στην οποία θα χειριστείτε την τηλεόραση, και στη συνέχεια πιέστε OK.
- 4 Πιέστε OK για να επιλέξετε "Ναι".
Η ένδειξη του αυτόματου συντονισμού εμφανίζεται στην οθόνη.
- 5 Ακολουθήστε τα βήματα 1 έως 4 του "Αυτόματος συντονισμός της τηλεόρασης" (σελ. 15).

Γλώσσα

Επιλέγει τη γλώσσα στην οποία απεικονίζονται τα μενού.

- 1 Πιέστε OK για να επιλέξετε "Γλώσσα".
- 2 Πιέστε **↑/↓/←/→** για να επιλέξετε τη γλώσσα και στη συνέχεια πιέστε OK.
Όλα τα μενού εμφανίζονται στην επιλεγμένη γλώσσα.

Χώρα

Επιλέγει τη χώρα/περιοχή που λειτουργεί η τηλεόραση.

- 1 Πιέστε OK για να επιλέξετε "Χώρα".
- 2 Πιέστε **↑/↓** για να επιλέξετε τη χώρα/περιοχή στην οποία θα χειριστείτε την τηλεόραση, και στη συνέχεια πιέστε OK.
Εάν η χώρα/περιοχή στην οποία θέλετε να χρησιμοποιήσετε την τηλεόραση δεν εμφανίζεται στη λίστα, επιλέξτε "-" αντί για χώρα/περιοχή.

Αυτόματος Συντονισμός

Συντονίζει όλα τα διαθέσιμα κανάλια.

Συνήθως δε χρειάζεται να προβείτε στη λειτουργία αυτή επειδή τα κανάλια είναι ήδη συντονισμένα όταν η τηλεόραση εγκαταστάθηκε για πρώτη φορά (σελ. 15). Ωστόσο, η επιλογή αυτή σας επιτρέπει να επαναλάβετε τη διαδικασία (π.χ. να συντονίσετε και πάλι την τηλεόραση μετά από μετακόμιση σε άλλο σπίτι, ή να αναζητήσετε καινούργια κανάλια που έχουν δημιουργηθεί και εκπέμπουν).

1 Πιέστε OK για να επιλέξετε "Αυτόματος Συντονισμός".

2 Ακολουθήστε τα βήματα 1 έως 2 του "Αυτόματος συντονισμός της τηλεόρασης" (σελ. 15).

Όταν συντονιστούν όλα τα διαθέσιμα αναλογικά κανάλια, η τηλεόραση επιστρέφει σε κανονική λειτουργία.

Ταξινόμηση Προγραμμάτων

Αλλάζει τη σειρά με την οποία τα κανάλια έχουν αποθηκευτεί στην τηλεόραση.

1 Πιέστε OK για να επιλέξετε "Ταξινόμηση Προγραμμάτων".

2 Πιέστε \uparrow/\downarrow για να επιλέξετε το κανάλι που θέλετε να μετακινήσετε σε μία καινούργια θέση, και στη συνέχεια πιέστε OK.

3 Πιέστε \uparrow/\downarrow για να επιλέξετε την καινούργια θέση του καναλιού, και στη συνέχεια πιέστε OK.

Επαναλάβετε τα βήματα 2 και 3 της διαδικασίας για να μετακινήσετε και άλλα κανάλια, εφόσον το επιθυμείτε.

Τιτοφόρηση Σταθμού

Αποδίδει σε κάποιο κανάλι το όνομα της αρεσκείας σας με έως πέντε γράμματα ή αριθμούς. Το όνομα εμφανίζεται για λίγο στην οθόνη όταν επιλέγεται το κανάλι. (Τα ονόματα των καναλιών συνήθως λαμβάνονται αυτόματα από το Αναλογικό Κείμενο (εάν υπάρχει).)

1 Πιέστε OK για να επιλέξετε "Τιτοφόρηση Σταθμού".

2 Πιέστε \uparrow/\downarrow για να επιλέξετε το κανάλι που θέλετε να ονομάσετε, και στη συνέχεια πιέστε OK.

3 Πιέστε $\uparrow/\downarrow/\leftarrow/\rightarrow$ για να επιλέξετε το επιθυμητό γράμμα ή αριθμό ("□" για κενό διάστημα), και στη συνέχεια πιέστε OK.

Εάν δώσετε λάθος χαρακτήρα

Πιέστε $\uparrow/\downarrow/\leftarrow/\rightarrow$ για να επιλέξετε \boxtimes/\boxtimes και πιέστε επανειλημμένα OK μέχρι να επιλέξετε το λανθασμένο χαρακτήρα. Στη συνέχεια πιέστε $\uparrow/\downarrow/\leftarrow/\rightarrow$ για να επιλέξετε το σωστό χαρακτήρα και πιέστε OK.

4 Επαναλάβετε τη διαδικασία στο βήμα 3 μέχρι να συμπληρωθεί το όνομα.

5 Πιέστε $\uparrow/\downarrow/\leftarrow/\rightarrow$ για να επιλέξετε "Τέλος", και στη συνέχεια πιέστε OK.

Προρύθμιση Πηγών Εισόδου

Πραγματοποιήστε τις εξής επιλογές.

- 1 Πιέστε OK για να επιλέξετε "Προρύθμιση Πηγών Εισόδου".
- 2 Πιέστε **↑/↓** για να επιλέξετε την επιθυμητή πηγή εισόδου και στη συνέχεια πιέστε OK.
- 3 Πιέστε OK. Στη συνέχεια πιέστε **↑/↓** για να επιλέξετε την επιθυμητή επιλογή παρακάτω, και στη συνέχεια πιέστε OK.

Επιλογή	Περιγραφή
Τίτλος	<p>Αποδίδει ένα όνομα σε οποιαδήποτε συσκευή συνδέεται στις πλαϊνές και πίσω υποδοχές. Το όνομα εμφανίζεται για λίγο στην οθόνη όταν επιλεγεί η συσκευή.</p> <p>Πιέστε ↓/↑ για να επιλέξετε ένα από τα ακόλουθα, και στη συνέχεια πιέστε OK.</p> <p>AV1 (ή AV2/AV3/AV4/PC/HDMI) BΙNTEO/DVD/ΚΑΛΩΔΙΑΚΗ/ΠΑΙΧΝΙΔΙ/ΚΑΜΕΡΑ/ΔΟΡΥΦΟΡΙΚΗ: Χρησιμοποιεί έναν από αυτούς τους προρυθμισμένους τίτλους.</p> <p>Επεξ.: Δημιουργεί το δικό σας τίτλο. Ακολουθήστε τα βήματα 3 έως 5 του "Τιτλοφόρηση Σταθμού" (σελ. 30).</p> <p>Παράλειψη: Παραβλέπει μία πηγή εισόδου που δεν είναι συνδεδεμένη με οποιαδήποτε συσκευή όταν πιέσετε ↑/↓ για να επιλέξετε την πηγή εισόδου. Αφού κάνετε αυτήν την επιλογή, πιέστε OK.</p> <p>Ισοστάθμιση Ήχου: Ρυθμίζει ανεξάρτητα το επίπεδο έντασης του ήχου για κάθε συσκευή που συνδέεται με την τηλεόραση. Πιέστε → για να επιλέξετε "Ισοστάθμιση Ήχου", μετά πιέστε OK. Πιέστε ↑/↓ για να επιλέξετε το επίπεδο έντασης του ήχου που επιθυμείτε.</p>

Χειροκίνητο Πρόγραμμα

- 1 Πιέστε OK για να επιλέξετε "Χειροκίνητο Πρόγραμμα".
Πριν επιλέξετε "Τίτλος"/"ΑFT"/"Φίλτρο ήχου"/"Παράλειψη"/"Αποκωδ/ποιητής", πιέστε PROG +/- για να επιλέξετε τον αριθμό σταθμού με το κανάλι. Δεν μπορείτε να επιλέξετε ένα αριθμό σταθμού που έχετε ρυθμίσει να υπερπηδάτε (σελ. 33).
- 2 Πιέστε **↑/↓** για να επιλέξετε μία από τις ακόλουθες επιλογές, και στη συνέχεια πιέστε OK.

Επιλογή	Περιγραφή
<p>Πλήκτρα</p> <p>Σύστημα</p> <p>Κανάλι</p>	<p>Μπορείτε να συντονίσετε τα κανάλια με το χέρι.</p> <ol style="list-style-type: none"> 1 Πιέστε ↑/↓ για να επιλέξετε "Πρόγραμμα" και στη συνέχεια πιέστε OK. 2 Πιέστε ↑/↓ για να επιλέξετε τον αριθμό του προγράμματος που θέλετε να συντονίσετε με το χέρι (για το συντονισμό του βίντεο επιλέξτε το κανάλι 0), στη συνέχεια πιέστε ←. 3 Πιέστε ↑/↓ για να επιλέξετε "Σύστημα" και στη συνέχεια πιέστε OK. <p>Σημείωση Ανάλογα με τη χώρα/περιοχή που επιλέξατε για "Χώρα" (σελ. 29), η επιλογή αυτή ενδέχεται να μην είναι διαθέσιμη.</p> <ol style="list-style-type: none"> 4 Πιέστε ↑/↓ για να επιλέξετε κάποιο από τα επόμενα συστήματα τηλεοπτικής μετάδοσης, στη συνέχεια πιέστε ←. B/G: για χώρες/περιοχές της Δυτικής Ευρώπης D/K: για χώρες/περιοχές της Ανατολικής Ευρώπης I: για το Ηνωμένο Βασίλειο L: για τη Γαλλία 5 Πιέστε ↑/↓ για να επιλέξετε "Κανάλι" και στη συνέχεια πιέστε OK. 6 Πιέστε ↑/↓ για να επιλέξετε "S" (για καλωδιακά κανάλια) ή "C" (για επίγεια κανάλια), στη συνέχεια →. 7 Συντονίστε τα κανάλια ως ακολούθως: Εάν δεν ξέρετε τον αριθμό καναλιού (συχνότητα) Πιέστε ↑/↓ για να αναζητήσετε το επόμενο διαθέσιμο κανάλι. Όταν βρεθεί ένα κανάλι, η αναζήτηση θα σταματήσει. Για να συνεχίσετε την αναζήτηση, πιέστε ↑/↓. Εάν γνωρίζετε τον αριθμό καναλιού (συχνότητα) Πιέστε τα αριθμητικά πλήκτρα για να εισάγετε τον αριθμό καναλιού της εκπομπής που επιθυμείτε ή τον αριθμό του καναλιού του βίντεο. 8 Πιέστε OK. 9 Πιέστε OK για να επιλέξετε "Επιβεβαίωση" και στη συνέχεια πιέστε OK. <p>Επαναλάβετε την παραπάνω διαδικασία για να ρυθμίσετε χειροκίνητα εκ των προτέρων και άλλα κανάλια.</p>
<p>Τίτλος</p>	<p>Αποδίδει στο κανάλι που επιλέξατε το όνομα της αρεσκείας σας με έως πέντε γράμματα ή αριθμούς. Το όνομα αυτό εμφανίζεται για λίγο στην οθόνη όταν επιλέγεται το κανάλι.</p> <ol style="list-style-type: none"> 1 Ακολουθήστε τα βήματα 3 έως 5 του "Τιτλοφόρηση Σταθμού" (σελ. 31). 2 Πιέστε OK για να επιλέξετε "Επιβεβαίωση" και στη συνέχεια πιέστε OK.
<p>AFT</p>	<p>Ακριβής χειροκίνητος συντονισμός του αριθμού του επιλεγμένου προγράμματος αν πιστεύετε ότι μία μικρή ρύθμιση θα βελτιώσει την ποιότητα της εικόνας. (Κανονικά, ο μικροσυντονισμός εκτελείται αυτόματα.)</p> <ol style="list-style-type: none"> 1 Πιέστε ↑/↓ για να προσαρμόσετε τον ακριβή συντονισμό σε μία ακτίνα -15 έως +15, και στη συνέχεια πιέστε OK. 2 Πιέστε OK δύο φορές. Για να επαναφέρετε τον αυτόματο μικροσυντονισμό, επιλέξτε "Ναι" στο βήμα 1.

Επιλογή	Περιγραφή
Φίλτρο ήχου	<p>Βελτιώνει τον ήχο συγκεκριμένων καναλιών σε περίπτωση παραμορφώσεων σε μονοφωνικές αναμεταδόσεις. Μερικές φορές, ένα μη τυπικό σήμα αναμετάδοσης μπορεί να δημιουργήσει ηχητική παραμόρφωση ή διαλείπουσα σιγή του ήχου κατά την παρακολούθηση μονοφωνικών προγραμμάτων.</p> <ol style="list-style-type: none"> 1 Πιέστε ↑/↓ για να επιλέξετε "Χαμηλό" ή "Υψηλό", και στη συνέχεια πιέστε OK. Εάν δεν αντιλαμβάνεστε οποιαδήποτε ηχητική παραμόρφωση, συνιστάται να αφήσετε την επιλογή αυτή στην εργοστασιακή της ρύθμιση "Όχι". 2 Πιέστε OK για να επιλέξετε "Επιβεβαίωση" και στη συνέχεια πιέστε OK. <p>Σημείωση</p> <ul style="list-style-type: none"> • Δεν μπορείτε να έχετε στερεοφωνικό ή διφωνικό ήχο όταν έχει επιλεγεί το "Χαμηλό" ή "Υψηλό". • Μη διαθέσιμο όταν το "Σύστημα" είναι ρυθμισμένο στο "L".
Παράλειψη	<p>Παραβλέπει τα κανάλια που δεν χρησιμοποιούνται όταν πιέσετε PROG +/- για επιλογή καναλιών. (Μπορείτε να επιλέξετε τα κανάλια που υπερπηδήσατε χρησιμοποιώντας τα αριθμητικά πλήκτρα.)</p> <ol style="list-style-type: none"> 1 Πιέστε ↑/↓ για να επιλέξετε "Ναι", και στη συνέχεια πιέστε OK. 2 Πιέστε OK για να επιλέξετε "Επιβεβαίωση" και στη συνέχεια πιέστε OK. <p>Για να επαναφέρετε ένα κανάλι που υπερπηδήσατε, επιλέξτε "Όχι" στο βήμα 1.</p>
Αποκωδ/ποιητής	<p>Καταγράφει το κωδικοποιημένο κανάλι που επιλέξατε με χρήση του αποκωδικοποιητή που έχετε συνδέσει στην υποδοχή scart  2 είτε απευθείας, είτε μέσω του βίντεο.</p> <p>Σημείωση</p> <p>Ανάλογα με τη χώρα/περιοχή που επιλέξατε για "Χώρα" (σελ. 29), η επιλογή αυτή ενδέχεται να μην είναι διαθέσιμη.</p> <ol style="list-style-type: none"> 1 Πιέστε ↑/↓ για να επιλέξετε "Ναι" και στη συνέχεια πιέστε OK. 2 Πιέστε OK για να επιλέξετε "Επιβεβαίωση" και στη συνέχεια πιέστε OK. <p>Για να ακυρώσετε τη λειτουργία αυτή αργότερα, επιλέξτε "Όχι" στο βήμα 1.</p>

Σύνδεση προαιρετικών συσκευών

Μπορείτε να συνδέσετε μια μεγάλη γκάμα προαιρετικών συσκευών στην τηλεόρασή σας. Τα καλώδια σύνδεσης δεν παρέχονται.

Σύνδεση στα πλαϊνά της τηλεόρασης

(μόνο με KLV-S32A10E,
KLV-S26A10E)

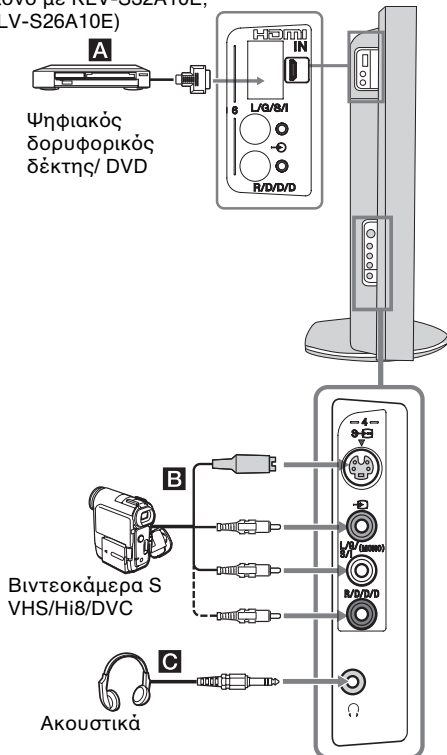

A
Ψηφιακός
δορυφορικός
δέκτης/ DVD

B
Βιντεοκάμερα S
VHS/Hi8/DVC

C
Ακουστικά

Για να συνδέσετε

Εκτελέστε τα εξής

Ψηφιακός
δορυφορικός
δέκτης **A, J**

Συνδέστε μόνο στην υποδοχή HDMI IN 5. Τα ψηφιακά σήματα εικόνας και ήχου έρχονται από τον ψηφιακό δορυφορικό δέκτη. Εάν ο ψηφιακός δορυφορικός δέκτης διαθέτει υποδοχή DVI και όχι HDMI, συνδέστε την υποδοχή DVI με την υποδοχή HDMI IN 5, και συνδέστε την υποδοχή ήχου με τις υποδοχές ήχου HDMI IN 5. Τα ψηφιακά σήματα εικόνας και τα αναλογικά σήματα ήχου έρχονται από τον ψηφιακό δορυφορικό δέκτη.

Βιντεοκάμερα S
VHS/Hi 8/DVC **B**

Συνδέστε την υποδοχή S video S→4 ή την υποδοχή εικόνας →4, και τις υποδοχές ήχου →4. Για να αποφύγετε το θόρυβο εικόνας, μη συνδέσετε ταυτόχρονα τη βιντεοκάμερα στην υποδοχή εικόνας →4 και την υποδοχή S video S→4. Εάν συνδέετε μονοφωνικές συσκευές, συνδέστε στις υποδοχές L/G/S/I →4, και ρυθμίστε το "Διφ. Ήχος" στο "A" (σελ. 24).

Για να συνδέσετε

Εκτελέστε τα εξής

Ακουστικά **C**

Συνδέστε στην υποδοχή → για να ακούτε τον ήχο της τηλεόρασης από τα ακουστικά.

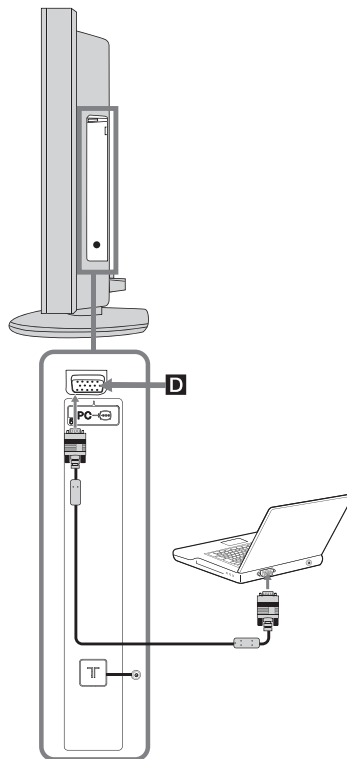

Για να συνδέσετε

Εκτελέστε τα εξής



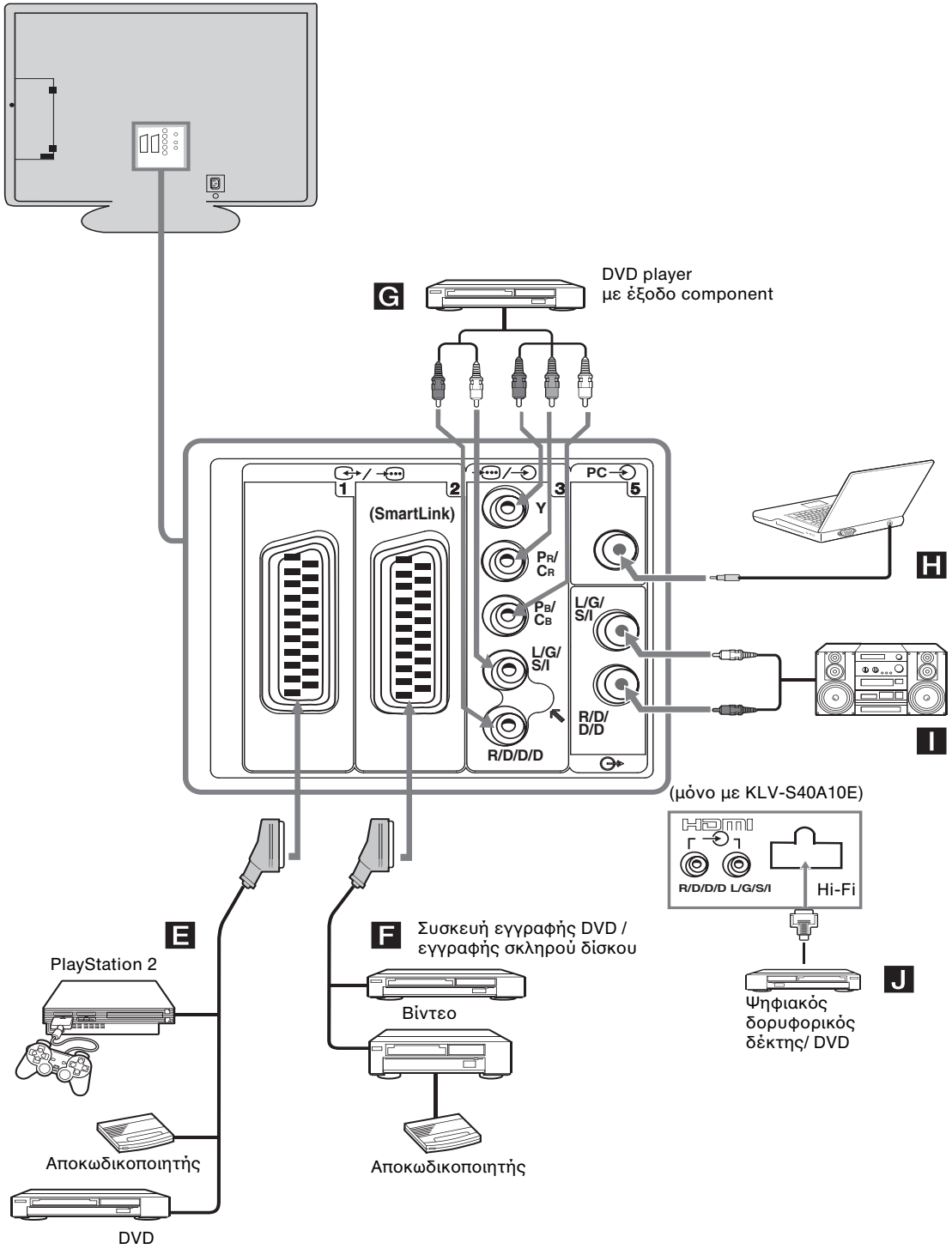

Προσωπικός
υπολογιστής **D**

Συνδέστε στην υποδοχή εισόδου υπολογιστή →5 και την υποδοχή ήχου H → στο πίσω μέρος της τηλεόρασης (σελ. 35).

Σύνδεση στο πίσω μέρος της τηλεόρασης



Χρήση Προαιρετικών Συσκευών

Για να συνδέσετε	Εκτελέστε τα εξής
"PlayStation 2", DVD player ή αποκωδικοποιητή E	Συνδέστε στην υποδοχή scart  1. Όταν συνδέετε τον αποκωδικοποιητή, το κωδικοποιημένο σήμα από το δέκτη της τηλεόρασης οδηγείται στον αποκωδικοποιητή, και στη συνέχεια το αποκωδικοποιημένο σήμα φεύγει από τον αποκωδικοποιητή.
Συσσκευή εγγραφής DVD ή βίντεο που υποστηρίζει τη λειτουργία SmartLink F	Συνδέστε στην υποδοχή scart  2. Το Smartlink είναι μια απευθείας σύνδεση μεταξύ της τηλεόρασης και ενός Βίντεο/ DVD. Για περισσότερες πληροφορίες σχετικά με το Smartlink, ανατρέξτε στο εγχειρίδιο οδηγιών που συνοδεύει το βίντεο ή τη συσκευή εγγραφής DVD).
DVD player με έξοδο component G	Συνδέστε στην υποδοχή component  3 και στις υποδοχές ήχου  3. Το σήμα component που περιέχει φορμά σήματος 576p και το σήμα ήχου έρχονται από το DVD player.
Εξοπλισμός Hi-Fi I	Συνδεθείτε με τις υποδοχές εξόδου ήχου  για να ακούτε τον ήχο της τηλεόρασης από τη συσκευή Hi-Fi. Για να απενεργοποιήσετε τον ήχο των ηχείων της τηλεόρασης, ανατρέξτε στο "Ηχεία" στη σελίδα 27.

Τεχνικά χαρακτηριστικά

Οθόνη

Απαιτήσεις τροφοδοσίας:
220-240 V AC, 50 Hz

Μέγεθος Οθόνης:

KLV-S40A10E: 40 ίντσες
KLV-S32A10E: 32 ίντσες
KLV-S26A10E: 26 ίντσες
KLV-S23A10E: 23 ίντσες
KLV-S19A10E: 19 ίντσες

Ανάλυση οθόνης (οριζόντια x κάθετη):

KLV-S40A10E: 1366 κουκίδες x 768 γραμμές
KLV-S32A10E: 1366 κουκίδες x 768 γραμμές
KLV-S26A10E: 1366 κουκίδες x 768 γραμμές
KLV-S23A10E: 1366 κουκίδες x 768 γραμμές
KLV-S19A10E: 1280 κουκίδες x 768 γραμμές

Κατανάλωση ισχύος:

KLV-S40A10E: 226 W
KLV-S32A10E: 119 W
KLV-S26A10E: 81 W
KLV-S23A10E: 71 W
KLV-S19A10E: 56 W

Κατανάλωση ισχύος σε αναμονή:

KLV-S40A10E: 0,8 W
KLV-S32A10E: 0,5 W
KLV-S26A10E: 0,5 W
KLV-S23A10E: 0,5 W
KLV-S19A10E: 1 W

Διαστάσεις (π x υ x β):

KLV-S40A10E:
Περίπου 999 x 740 x 370 mm (με βάση)
Περίπου 999 x 693 x 103 mm (χωρίς βάση)

KLV-S32A10E:
Περίπου 792 x 608 x 309 mm (με βάση)
Περίπου 792 x 564 x 99 mm (χωρίς βάση)

KLV-S26A10E:
Περίπου 658 x 517 x 309 mm (με βάση)
Περίπου 658 x 474 x 90 mm (χωρίς βάση)

KLV-S23A10E:
Περίπου 566 x 448 x 218 mm (με βάση)
Περίπου 566 x 411 x 89 mm (χωρίς βάση)

KLV-S19A10E:
Περίπου 468 x 402 x 218 mm (με βάση)
Περίπου 468 x 364 x 84 mm (χωρίς βάση)

Βάρος:

KLV-S40A10E:
Περίπου 33 kg (με βάση)
Περίπου 26,5 kg (χωρίς βάση)

KLV-S32A10E:
Περίπου 20 kg (με βάση)
Περίπου 16 kg (χωρίς βάση)

KLV-S26A10E:
Περίπου 16,5 kg (με βάση)
Περίπου 12,5 kg (χωρίς βάση)

KLV-S23A10E:
Περίπου 13 kg (με βάση)
Περίπου 9,5 kg (χωρίς βάση)

KLV-S19A10E:
Περίπου 10,5 kg (με βάση)
Περίπου 7 kg (χωρίς βάση)

Σύστημα οθόνης

LCD (Οθόνη Υγρών Κρυστάλλων).

Τηλεοπτικό σύστημα μετάδοσης

Ανάλογα με την επιλογή χώρας/περιοχής:
B/G/H, D/K, L, I.

Χρωματικό σύστημα

PAL, SECAM
NTSC 3.58, 4.43 (μόνο εισόδος βίντεο)













Κεραία

75 Ω εξωτερική για VHF/UHF

Κάλυψη καναλιών

VHF: E2-E12
UHF: E21-E69
CATV: S1-S20
HYPER: S21-S41
D/K: R1-R12, R21-R69
L: F2-F10, B-Q, F21-F69
I: UHF B21-B69

Υποδοχές

- AV1:  1
Υποδοχή 21 ακίδων Scart (πρότυπο CENELEC) που περιλαμβάνει είσοδο ήχου/εικόνας, είσοδο RGB και έξοδο ήχου/εικόνας τηλεόρασης.
- AV2:  2 (SMARTLINK)
Υποδοχή 21 ακίδων Scart (πρότυπο CENELEC) που περιλαμβάνει είσοδο ήχου/εικόνας, είσοδο RGB, επιλεγόμενη έξοδο ήχου/εικόνας τηλεόρασης και διασύνδεση SmartLink.
- AV3:  3
Y: 1 Vp-p, 75 ohm 0,3V αρνητικός συγχρονισμός
Pb: 0.7 Vp-p, 75 ohms
Pr: 0.7 Vp-p, 75 ohms
 3 Είσοδος ήχου (βύσματα RCA)
500 mVrms
Αντίσταση: 47 kΩ
- AV4:  4 Είσοδος S video (mini DIN 4 ακίδων)
 4 Είσοδος εικόνας (βύσμα RCA)
 4 Είσοδος ήχου (βύσματα RCA)
- AV5:  5
Είσοδος PC (15 Dsub) (δείτε σελ. 38)
G: 0,7 Vp-p, 75 ohm, χωρίς συγχρονισμό σε πράσινο
B: 0,7 Vp-p, 75 ohm, χωρίς συγχρονισμό σε πράσινο
R: 0,7 Vp-p, 75 ohm, χωρίς συγχρονισμό σε πράσινο
HD: 1-5 Vp-p
VD: 1-5 Vp-p
 Είσοδος ήχου PC: μίνι καρφή.
-  Έξοδος ήχου (Αριστερά/Δεξιά)
(βύσματα RCA)
- AV6:  6 (μόνο για KLV-S40A10E, KLV-S32A10E, KLV-S26A10E)
HDMI: Εικόνα: 480i, 576i, 480p, 576p, 720p, 1080i
Ήχος: Γραμμικό PCM δύο καναλιών 32, 44.1 και 48 kHz, 16, 20 και 24 bits.
Ήχος: 500 mVrms (διαμόρφωση 100%)
Αντίσταση: 47 kΩ
-  Υποδοχή ακουστικών

Έξοδος ήχου

KLV-S40A10E: 10 W +10 W (RMS)

KLV-S32A10E: 10 W +10 W (RMS)

KLV-S26A10E: 10 W + 10 W (RMS)

KLV-S23A10E: 5 W + 5 W (RMS)

KLV-S19A10E: 5 W + 5 W (RMS)

Παρεχόμενα εξαρτήματα

- Τηλεχειριστήριο RM-EA002 (1)
- Μπαταρίες μεγέθους AA (τύπου R6) (2)
- Καλώδιο τροφοδοσίας (1)
- Ιμάντας υποστήριξης (1) και βίδα (2)
- Μετασχηματιστής AC (1) (μόνο για KLV-S19A10E)

Προαιρετικά εξαρτήματα

- Στήριγμα Τοίχου SU-PW2 (KLV-S40A10E)
- Στήριγμα Τοίχου SU-WL31 (KLV-S32A10E, KLV-S26A10E, KLV-S23A10E)
- Στήριγμα Τοίχου SU-WL11 (KLV-S19A10E)
- Βάση τηλεόρασης SU-FF51 (KLV-S40A10E)

Απομακρύνετε το περιστρεφόμενο κάλυμμα (κάλυμμα καλωδίων) πριν να αποκακρύνετε την επιτραπέζια βάση από το πίσω μέρος της τηλεόρασης (βλ. οδηγίες χρήσεως για τη βάση τοίχου SU-WL11, σελίδα 7, βήμα 4, σημείο 1).

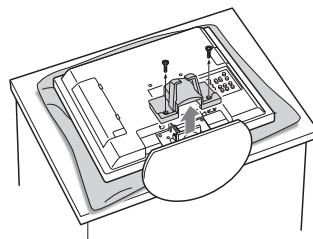

Η σχεδίαση και τα τεχνικά χαρακτηριστικά μπορεί να αλλάξουν χωρίς προειδοποίηση.

Τεχνικά χαρακτηριστικά PC

Σήματα	Οριζόντια (Πίξελ)	Κατακόρυφη (Γραμμή)	Οριζόντια συχνότητα (kHz)	Κατακόρυφη συχνότητα (Hz)	Κανονική
VGA	640	480	31.5KHz	60Hz	VGA
	640	480	37.9KHz	72Hz	VESA
	640	480	37.5KHz	75Hz	VESA
	720	400	31.47KHz	70Hz	VGA-T
SVGA	800	600	35.1KHz	56Hz	Οδηγίες VESA
	800	600	37.9KHz	60Hz	Οδηγίες VESA
	800	600	48.1KHz	72Hz	VESA
	800	600	46.9KHz	75Hz	VESA
XGA	1024	768	48.4KHz	60Hz	Οδηγίες VESA
	1024	768	56.5KHz	70Hz	VESA
	1024	768	60.0KHz	75Hz	VESA
WXGA	1280	768	47.40KHz	60Hz	VESA

Η τηλεόραση αυτή δεν υποστηρίζει συγχρονισμό σε πράσινο (Sync on Green) ή σύνθετο συγχρονισμό (Composite Sync).

Εάν εισαχθεί κάποιο σήμα διαφορετικό από αυτά που αναφέρονται στον προηγούμενο πίνακα, υπάρχει περίπτωση να μην απεικονίζεται σωστά ή να μην εμφανίζεται ακριβώς όπως το ρυθμίσατε. Συνιστάται η χρήση των 60Hz ως κατακόρυφη συχνότητα του προσωπικού υπολογιστή.

Αντιμέτωπιση προβλημάτων

Ελέγξτε αν η ένδειξη λειτουργίας αναμονής  αναβοσβήνει κόκκινη.

Όταν αναβοσβήνει

Η λειτουργία αυτοδιάγνωσης είναι ενεργοποιημένη.

1 Υπολογίστε τη διάρκεια που η ένδειξη λειτουργίας αναμονής  αναβοσβήνει και σταματά να αναβοσβήνει.

Για παράδειγμα, η ένδειξη αναβοσβήνει για δύο δευτερόλεπτα, σταματά να αναβοσβήνει για ένα δευτερόλεπτο και αναβοσβήνει για δύο δευτερόλεπτα.





2 Πιέστε  στην τηλεόραση (πάνω πλευρά) για να την απενεργοποιήσετε, αποσυνδέστε το καλώδιο τροφοδοσίας, και ενημερώστε το κατάστημα πώλησης ή το σέρβις της Sony για τον τρόπο που αναβοσβήνει η ένδειξη (διάρκεια και μεσοδιάστημα).



Όταν δεν αναβοσβήνει

1 Ελέγξτε τα θέματα στους παρακάτω πίνακες.

2 Αν το πρόβλημα παραμένει, δώστε την τηλεόραση για επισκευή σε εξουσιοδοτημένο σέρβις.

Εικόνα

Πρόβλημα	Αιτία/Επίλυση
Δεν εμφανίζεται εικόνα (η οθόνη είναι σκοτεινή) και δεν υπάρχει ήχος	<ul style="list-style-type: none">• Ελέγξτε τη σύνδεση της κεραίας.• Συνδέστε την τηλεόραση στην πρίζα και πιέστε  στην τηλεόραση (επάνω πλευρά).• Εάν η ένδειξη λειτουργίας αναμονής  ανάβει κόκκινη, πιέστε το πλήκτρο TV .
Δεν εμφανίζεται εικόνα και πληροφορίες μενού από τη συσκευή η οποία είναι συνδεδεμένη στην υποδοχή scart	<ul style="list-style-type: none">• Ελέγξτε εάν είναι ενεργοποιημένη η προαιρετική συσκευή και πιέστε επανειλημμένα το πλήκτρο /  μέχρι να εμφανιστεί στην οθόνη το σωστό σύμβολο εισόδου.• Ελέγξτε τη σύνδεση μεταξύ της προαιρετικής συσκευής και της τηλεόρασης.
Παραμορφωμένη εικόνα	<ul style="list-style-type: none">• Κατά την εγκατάσταση μιας προαιρετικής συσκευής, αφήστε λίγο χώρο μεταξύ της συσκευής και της τηλεόρασης.• Κατά την αλλαγή καναλιών ή την επιλογή Κειμένου, απενεργοποιήστε τις συσκευές που τυχόν συνδέονται στις υποδοχές scart στο πίσω μέρος της τηλεόρασης.
Διπλή εικόνα ή εικόνα καθρέπτης	<ul style="list-style-type: none">• Ελέγξτε τις συνδέσεις κεραίας/καλωδίου.• Ελέγξτε τη θέση και το προσανατολισμό της κεραίας.
Στην οθόνη εμφανίζεται μόνο χιόνι και θόρυβος	<ul style="list-style-type: none">• Ελέγξτε εάν η κεραία έχει σπάσει ή έχει στραβώσει.• Ελέγξτε εάν η κεραία έχει φτάσει στο τέλος του χρόνου χρήσης της (τρία έως πέντε χρόνια με κανονική χρήση, ένα με δύο χρόνια κοντά στη θάλασσα).
Θόρυβος εικόνας (διακεκομμένες γραμμές ή λωρίδες)	<ul style="list-style-type: none">• Κρατήστε την τηλεόραση μακριά από πηγές θορύβου όπως αυτοκίνητα, μοτοσικλέτες ή σεσουάρ μαλλιών.• Βεβαιωθείτε ότι η κεραία είναι συνδεδεμένη με το παρεχόμενο ομοαξονικό καλώδιο.• Κρατήστε το καλώδιο της κεραίας μακριά από καλώδια σύνδεσης.• Μη χρησιμοποιήσετε δίκλωνο καλώδιο των 300 Ω διότι μπορεί να σημειωθούν παρεμβολές.
Θόρυβος εικόνας κατά την παρακολούθηση ενός καναλιού	<ul style="list-style-type: none">• Επιλέξτε το μενού "Χειροκίνητο Πρόγραμμα" στο μενού "Ρυθμίσεις" και ρυθμίστε το "AFT" (Αυτόματος Μικροσυντονισμός) για να πετύχετε καλύτερη εικόνα (σελίδα 32).• Επιλέξτε το στοιχείο "Μείωση Θορύβου" στο μενού "Ρυθμίσεις Εικόνας" για να μειώσετε το θόρυβο στην εικόνα (σελίδα 22).

Πρόβλημα	Αιτία/Επίλυση
Θόρυβος σε μορφή λωρίδων κατά την αναπαραγωγή/εγγραφή με το βίντεο	<ul style="list-style-type: none"> • Παρεμβολή από την κεφαλή του βίντεο. Κρατήστε το βίντεο μακριά από την τηλεόραση. • Αφήστε μια απόσταση 30 cm μεταξύ του βίντεο και της τηλεόρασης για αποφυγή θορύβου. • Αποφύγετε την εγκατάσταση του βίντεο μπροστά ή κοντά στην τηλεόραση.
Στην οθόνη εμφανίζονται μικροσκοπικά μαύρα και/ή φωτεινά σημάδια	<ul style="list-style-type: none"> • Η εικόνα μιας μονάδας οθόνης αποτελείται από πίξελ. Μικροσκοπικά μαύρα και/ή φωτεινά σημάδια (πίξελ) στην οθόνη δεν υποδηλώνουν δυσλειτουργία.
Σε έγχρωμες εκπομπές δεν εμφανίζονται χρώματα.	<ul style="list-style-type: none"> • Επιλέξτε το στοιχείο "Αρχικές Ρυθμίσεις" στο μενού "Ρυθμίσεις Εικόνας" για να επιστρέψετε στις εργοστασιακές ρυθμίσεις (σελίδα 22).
Καθόλου χρώμα ή μη κανονικός χρωματισμός κατά την προβολή σήματος που λαμβάνεται από τα βύσματα Υ, ΡΒ/СВ, ΡR/CR του  3	<ul style="list-style-type: none"> • Ελέγξτε τη σύνδεση των βυσμάτων Υ, ΡΒ/СВ, ΡR/CR του  3. • Βεβαιωθείτε ότι τα βύσματα Υ, ΡΒ/СВ, ΡR/CR του  3 έχουν εφαρμόσει καλά στις αντίστοιχες υποδοχές τους.

Ήχος

Πρόβλημα	Αιτία/Επίλυση
Καθόλου ήχος, αλλά καλή εικόνα	<ul style="list-style-type: none"> • Πιέστε \triangleleft +/- ή \boxtimes (Σιγή). • Ελέγξτε ότι το "Ήχεια" είναι ρυθμισμένο στο "Ναι" στο μενού "Λειτουργίες" (σελίδα 27).
Θορυβώδης ήχος	<ul style="list-style-type: none"> • Δείτε τις αιτίες/επίλυση του "Θόρυβος εικόνας" στη σελίδα 39.

Γενικά

Πρόβλημα	Αιτία/Επίλυση
Η τηλεόραση απενεργοποιείται αυτόματα (η τηλεόραση μπαίνει σε λειτουργία αναμονής)	<ul style="list-style-type: none"> • Αν η τηλεόραση δεν λαμβάνει σήμα ή δεν εκτελεί καμία άλλη λειτουργία επί 10 λεπτά όταν βρίσκεται σε κατάσταση λειτουργίας, τότε μεταβαίνει αυτόματα σε λειτουργία αναμονής.
Μερικές πηγές εισόδου δεν μπορούν να επιλεγούν	<ul style="list-style-type: none"> • Επιλέξτε "Προρύθμιση Πηγών Εισόδου" στο μενού "Ρυθμίσεις" και ακυρώστε την "Παράλειψη" της πηγής εισόδου (σελ. 31).
Το τηλεχειριστήριο δε λειτουργεί	<ul style="list-style-type: none"> • Αλλάξτε τις μπαταρίες.
Εμφανίζονται λάθος χαρακτήρες κατά την παρακολούθηση του μενού Κείμενο.	<ul style="list-style-type: none"> • Επιλέξτε "Γλώσσα" και "Χώρα" από το μενού "Ρυθμίσεις" και επιλέξτε τη γλώσσα και τη χώρα/περιοχή στην οποία παρέχεται το Κείμενο (σελ. 29). Για γλώσσες με Κυριλλικό αλφάβητο, συνιστάται να επιλέξετε τη Ρωσία σε χώρα/περιοχή εφόσον δεν εμφανίζεται η δική σας χώρα στη λίστα.

Συνεχίζεται

Ευρετήριο

Αριθμητικά

14:9 18

4:3 18

A

AFT 32

B

BBE 23

D

Dolby Virtual 23

F

Fastext 17

N

NexTVView 17

R

RGB κέντρο 25

S

Smart 18

A

Αισθητήρας Φωτός 26

Ακουστικά

σύνδεση 34

Αντίθεση 21

Αποκωδ/ποιητής 33

Απόχρωση 21

Αριθμητικά πλήκτρα 10

Αρχικές Ρυθμίσεις

ρυθμίσεις εικόνας 22

ρυθμίσεις ήχου 23

Αυτόματος Συντονισμός 15, 30

Αυτόματη Έναρξη 29

Αυτόματη Ένταση 24

Αυτόματο Φορμά 25

B

Βίντεο

σύνδεση 13

Γ

Γλώσσα 29

Δ

Διφ. Ήχος 24

E

Έλεγχος των εξαρτημάτων 12

Ένδειξη

Αναμονής (⏸) 11

Σβησίματος Οθόνης 10

Τροφοδοσίας (⏻) 11

Χρονοδιακόπτη (⏸) 11

Έξοδος AV2 26

Εξοικ. Ενέργειας 10, 26

Επισκόπηση του τηλεχειριστηρίου 10

Ευκρίνεια 21

Ευρεία 18

Εφέ ήχου 23

Z

Ζουμ 18

H

Ηχεία 27

I

Ισορροπία 23

K

Κανάλι 32

Κανάλια

αυτόματος συντονισμός 15

επιλογή 16

παράλειψη 33

Κείμενο 17

Κεραία, σύνδεση 13

L

Λειτουργία ρυθμίσεις οθόνης 18

M

Μείωση Θορύβου 22

Μενού

Λειτουργίες 26

Ρυθμίσεις 29

Ρυθμίσεις Εικόνας 21

Ρυθμίσεις Ήχου 23

Χρονοδιακόπτη 28

Μπάσα 23

Μπαταρίες, τοποθέτηση στο

τηλεχειριστήριο 12

Π

Πάγωμα εικόνας 10, 17

Παράλειψη 33

Παρεχόμενα εξαρτήματα 12

Πίνακας ευρετηρίου

προγραμμάτων 16

Πίνακας ευρετηρίου

σημάτων εισόδου 19

Πίσω φωτισ 21

Πλήκτρα

0-9 10

PROG +/- 10, 11

Έντασης (◀) +/- 10, 11

Πλήκτρο

MENU 10, 11

Αναμονής (⏸) 10

Αποκάλυψη πληροφοριών

(⊕) 10

Εμφάνιση κειμένου (Ⓜ) 10

Επιλογής εισόδου (→) 10, 11

Εφέ ήχου (Ⓜ) 10

Κειμένου (≡) 10

Λειτουργίας οθόνης (⏸) 10

Λειτουργίας τηλεόρασης

(Ⓜ) 10

OK 8,9

Σίγαση του ήχου (Ⓜ) 10

Στάσης κειμένου (Ⓜ) 10

Τηλεόρασης (Ⓜ) 10

Τύπος εικόνας (Ⓜ) 10

Πρίμα 23

Πρόγραμμα 32

Προηγούμενο κανάλι 10

Προρύθμιση Πηγών Εισόδου 31

Προσαρμογή Υπολογιστή 27

P

Ρυθμίσεις οθόνης 25

Σ

Σύνδεση 13

κεραίας/βίντεο 13

προαιρετική συσκευή 34

Σύστημα 32

T

Ταξινόμηση Προγραμμάτων 30

Τεχνικά χαρακτηριστικά 37, 38

Τηλεχειριστήριο

αισθητήρας 11

επισκόπηση 10

τοποθέτηση μπαταριών 12

Τίτλος 32

Τιτλοφόρηση Σταθμού 30

Τύπος εικόνας 21

Φ

Φίλτρο ήχου 33

Φορμά Οθόνης 25

Φωτεινότητα 21

X

Χειροκίνητο Πρόγραμμα 31

Χρονοδ. Απενεργ. 10, 28

Χρωμ. Τόνος 21

Χρώμα 21

Χρωματιστά πλήκτρα 10

Χώρα 29

ВНИМАНИЕ

- Во избежание опасности поражения электрическим током не включайте в розетку вилку, срезанную с сетевого шнура. Использование этой вилки более невозможно и она подлежит утилизации.
- Не допускайте, чтобы телевизор подвергался воздействию дождя или влаги во избежание опасности возгорания или поражения электрическим током.
- Внутри телевизора имеются опасные высокие напряжения. Не открывайте корпус телевизора. Обращайтесь только к квалифицированным специалистам.

Введение

Благодарим Вас за то, что Вы выбрали этот телевизор Sony.

Перед первым включением телевизора внимательно ознакомьтесь с данной инструкцией по эксплуатации и сохраните ее для консультаций в будущем.

Информация о торговых марках

- "PlayStation" является торговой маркой Sony Computer Entertainment, Inc.
- Лицензия BBE Sound, Inc. по патентам США 4638258, 4482866. Слово "BBE" и логотип BBE являются торговыми марками компании BBE Sound, Inc.
- Произведено по лицензии компании Dolby Laboratories. "Dolby" и двойной символ D  являются торговыми марками компании Dolby Laboratories.
- **HDMI** В данном телевизоре используется технология High-Definition Multimedia Interface (HDMI™). HDMI, логотип HDMI и High-Definition Multimedia Interface являются зарегистрированными торговыми марками компании HDMI Licensing LLC.
- Иллюстрации, используемые в настоящем руководстве, относятся к модели KLV-S32A10E, если не указано иное.



Изготовлено в:
Сони Спэйн С.А. завод в Барселоне
Пол. Кан Митьянс с/н 08232
Виладекавальс, Барселона,
Испания

Manufactured in:
Sony Spain S. A.
Pol. Ind. Can Mitjans s/n
08232 Viladecavalls (Barcelona)
Spain

Содержание

Правила техники безопасности.....	4
Меры предосторожности	7
Описание пульта ДУ	8
Описание кнопок и индикаторов телевизора.....	9

Начало работы

1: Проверка комплекта поставки.....	10
2: Установка батареек в пульт ДУ	10
3: Подключение антенны/ видеоманитона.....	11
4: Меры по предотвращению падения телевизора.....	12
5: Включение телевизора	12
6: Выбор языка и страны /региона	12
7: Автонастройка телевизора.....	13

Просмотр телевизионных программ

Просмотр телевизионных программ	14
Просмотр изображения с устройств, подключенных к телевизору	17

Использование меню

Навигация по системе меню	17
Описание меню.....	18
Меню "Настройка изображения"	19
Режим изоб.	19
Контраст/Яркость/Цветность/Оттенки/ Резкость/Подсветка	19
Цветовой тон	19
Сброс	20
Шумопонижение	20
Меню "Настройка звука"	21
Эффект	21
Тембр ВЧ/Тембр НЧ/Баланс	21
Сброс	21
Двойной звук.....	22
Авторег. громк.	22
Экранное меню	23
Автомат. формат	23
Формат экрана.....	23
RGB центр.....	23

Меню "Функции"	24
Энергосбереж.....	24
Световой сенсор	24
Выход AV2.....	24
Динамики ТВ	25
Настройка ПК	25
Меню "Таймер"	26
Таймер выкл.	26
Меню "Установка"	27
Автозапуск.....	27
Язык	27
Страна	27
Автонастройка.....	28
Сортировка программ.....	28
Метки программ	28
Предустановка AV	29
Руч. настройка программ	29

Использование дополнительного оборудования

Подключение дополнительных устройств.....	32
---	----

Дополнительные сведения

Технические характеристики.....	35
Поиск неисправностей.....	37
Указатель.....	39

Сведения по безопасности

Кабель питания

- Прежде чем передвинуть телевизор, отсоедините его от сети. Не перемещайте телевизор, когда он подключен к сети. Это может привести к повреждению кабеля питания и возгоранию или поражению электрическим током.
- В случае повреждения кабелей питания существует опасность возгорания или поражения электрическим током.
 - Не пережимайте, не перегибайте и не перекручивайте кабель питания, прилагая излишние усилия. Центральные провода могут оголиться или переломиться и стать причиной короткого замыкания, которое может привести к возгоранию или поражению электрическим током.
 - Не изменяйте конструкцию кабеля питания и избегайте его повреждения.
 - Не ставьте и не кладите никакие тяжелые предметы на кабель питания. Не тяните за кабель питания.
 - Кабель питания не должен находиться рядом с источниками тепла.
 - При выключении кабеля питания из электророзетки следует брать за штепсельную вилку.
- В случае повреждения кабеля питания немедленно прекратите пользоваться им и обратитесь к своему дилеру или в сервисный центр Sony для его замены.
- Не используйте входящий в комплект поставки кабель питания с другим оборудованием.
- Используйте только кабели питания Sony, не пользуйтесь другими марками.

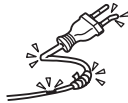
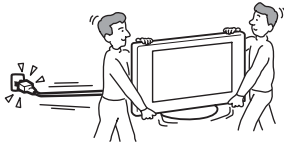

Защита кабеля питания и других проводов

Отключая кабель питания или другие провода, беритесь за вилку. Не тяните за сам кабель.

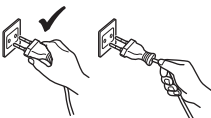

Электросеть

Не пользуйтесь электророзеткой с плохими контактами. Вставляйте вилку в розетку до конца. Плохой контакт может привести к перегреву и, как следствие, к возгоранию. Обратитесь к электрику с просьбой заменить электророзетку.

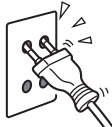

Дополнительные принадлежности

При установке телевизора на подставку или (с помощью кронштейна) на стену, соблюдайте следующие правила. Если этого не сделать, телевизор может упасть и стать причиной серьезной травмы.

- Используйте указанный настенный монтажный кронштейн или подставку.
- При установке телевизора надежно закрепите его, следуя инструкциям, прилагаемым к подставке или настенному монтажному кронштейну.
- Обязательно прикрепите кронштейны, прилагаемые к подставке.



Установка

Если телевизор будет укрепляться на стене, вызовите для этого квалифицированного мастера. Неправильная установка может поставить сохранность телевизора под угрозу.

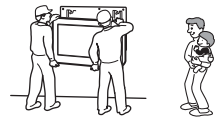

Медицинские учреждения

Не ставьте телевизор в местах, где работает медицинское оборудование. Это может привести к неисправной работе медицинского оборудования.

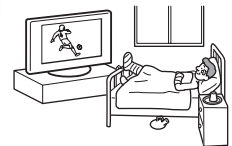

Переноска

- Перед перемещением телевизора отсоедините от него все кабели.
- Если телевизор переносится вручную, держите его, как показано на рисунке справа. Если этого не сделать, он может упасть и получить повреждения или нанести серьезную травму. В случае падения или повреждения телевизора немедленно обратитесь к квалифицированному специалисту по обслуживанию для его проверки.
- При перевозке берегите телевизор от ударов и сильной вибрации. Он может упасть и получить повреждения или стать причиной серьезной травмы.
- Если необходимо доставить телевизор в ремонтную мастерскую или перевезти в другое место, упакуйте его в картонную коробку и упаковочный материал, в которых он поставлялся изначально.
- Телевизор должны переносить не менее двух человек.

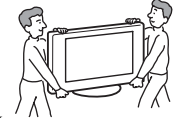

Вентиляция

- Никогда не перекрывайте вентиляционные отверстия в корпусе. Это может привести к перегреву и последующему возгоранию.
- Если не обеспечить надлежащую вентиляцию, в телевизоре может скапливаться пыль и грязь. Для обеспечения надлежащей вентиляции соблюдайте следующие рекомендации:
 - Не устанавливайте телевизор задом наперед и боком;
 - Не ставьте телевизор на бок и нижней стороной вверх;
 - Не устанавливайте телевизор на полке или в нише;
 - Не ставьте телевизор на ковер или на кровать;
 - Не накрывайте телевизор тканью, например, занавесками, а также газетами и т.п.
- Обеспечьте свободное пространство вокруг телевизора. В противном случае может быть нарушена нормальная циркуляция воздуха, что приведет к перегреву и, как следствие, к возгоранию или повреждению телевизора.

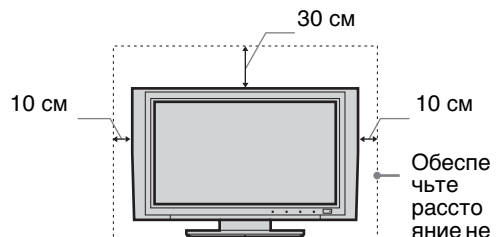

- Если телевизор установлен на стене, под его дном должно быть пространство не менее 10 см.
- Никогда не устанавливайте телевизор следующим образом:

Циркуляция воздуха нарушена.

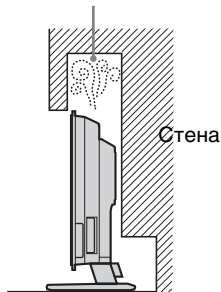

Циркуляция воздуха нарушена.

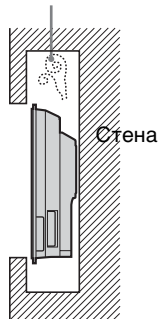

Вентиляционные отверстия

Не вставляйте никакие предметы в вентиляционные отверстия. При попадании в эти отверстия металлических предметов или жидкости существует опасность возгорания или поражения электрическим током.



Размещение

- Не устанавливайте телевизор в жарких, влажных или слишком пыльных местах.
- Не устанавливайте телевизор в местах, где могут быть насекомые.
- Не устанавливайте телевизор в таких местах, где он может быть подвержен механической вибрации.
- Установите телевизор на ровную устойчивую поверхность. В противном случае он может упасть и стать причиной травмы.
- Не устанавливайте телевизор в таких местах, где о него можно случайно удариться – например, за колонной или на небольшой высоте, где его можно задеть головой. Это может стать причиной травмы.



Вода и влага

- Не используйте телевизор рядом с водой, например, рядом с ванной или душевой комнатой. Следите за тем, чтобы он не попал под дождь и не находился во влажном или задымленном помещении. В противном случае возможно возгорание и поражение электрическим током.
- Не прикасайтесь к кабелю питания и к телевизору влажными руками. В противном случае существует опасность поражения электрическим током или повреждения телевизора.



Влага и легковоспламеняющиеся предметы

- Не допускайте попадания влаги на телевизор. Старайтесь ни в коем случае не проливать на него никаких жидкостей. Если жидкость или какой-либо предмет все же попадет внутрь корпуса телевизора через отверстия, немедленно выключите его. В противном случае существует

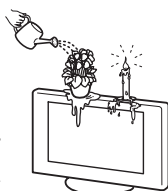

опасность поражения электрическим током или повреждения телевизора.

Немедленно обратитесь к квалифицированному специалисту по обслуживанию для его проверки.

- Во избежание возгорания не ставьте рядом с телевизором легковоспламеняющиеся предметы (свечи и т.п.) и электрические лампы.

Маслянистые вещества

Не устанавливайте телевизор в ресторанах, где используется масло. Смесь пыли и масла может попасть внутрь телевизора и повредить его.

Падение

Установите телевизор на надежной устойчивой подставке. Не вешайте ничего на телевизор. В противном случае он может упасть с подставки или настенного кронштейна и стать при этом причиной повреждения или серьезной травмы.

Не позволяйте детям влезать на телевизор.

Установка в транспортном средстве или на потолке

Не устанавливайте телевизор в транспортном средстве. Во время движения он может упасть и причинить травму. Не подвешивайте телевизор к потолку.

Корабли и другие суда

Не устанавливайте это телевизор на кораблях и других судах. Попадание на него морской воды может привести к возгоранию или повреждению телевизора.

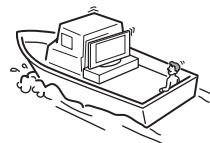
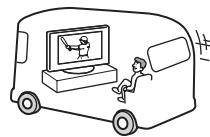

Использование вне помещения

- Берегите телевизор от прямых солнечных лучей. Телевизор может перегреться и выйти из строя.
- Не устанавливайте телевизор вне помещения.



Прокладка кабелей

- При прокладывании соединительных кабелей извлеките кабель питания из электророзетки. Выполняя соединения между устройствами, в целях безопасности извлеките кабель питания из электророзетки.
- Будьте осторожны, чтобы не споткнуться о кабели. Иначе можно повредить телевизор.

Чистка

- Перед чисткой телевизора или вилки кабеля питания отсоедините кабель от сети. Если этого не сделать, существует опасность поражения электрическим током.
- Регулярно чистите штепсельную вилку. Если на вилке имеется пыль, в которой скапливается влага, это может привести к повреждению изоляции и, как следствие, к возгоранию.



Грозы

В целях безопасности во время грозы не прикасайтесь ни к каким частям телевизора, а также к кабелям питания и антенны.

Повреждения, требующие ремонта

Если на поверхности телевизора появилась трещина, не прикасайтесь к нему, пока кабель питания не будет отсоединен от электросети. В противном случае существует опасность поражения электрическим током.



Продолжение

Обслуживание

Не снимайте корпус. Обращайтесь только к квалифицированному специалисту по обслуживанию.



Демонтаж и установка мелких деталей

Храните дополнительные аксессуары вне досягаемости детей. В случае проглатывания мелкой детали ребенок подавиться или задохнуться. Немедленно обратитесь к врачу.

Разбитое стекло

Не кидайте в телевизор никакие предметы. В результате такого воздействия экранное стекло может лопнуть и нанести серьезную травму.



Если устройство не используется

В целях соблюдения техники безопасности и для защиты окружающей среды не рекомендуется надолго оставлять телевизор включенным в режиме готовности. Отсоединяйте его от сети. Однако в некоторых моделях правильная работа функций возможна только если телевизор остается в режиме готовности. Такие случаи описаны в данном руководстве.



Просмотр телевизора

- Для удобства просмотра рекомендуется располагаться от телевизора на расстоянии, в четыре-семь раз превышающем вертикальный размер экрана.
- Смотрите телевизор при достаточном освещении, чтобы не уставали глаза. Непрерывный длительный просмотр также может привести к перенапряжению глаз.
- При регулировке угла наклона телевизора придерживайте основание подставки рукой, чтобы предотвратить отсоединение экрана от подставки. Старайтесь, чтобы пальцы не попали в зазор между экраном и подставкой.

Регулировка громкости

- Отрегулируйте громкость так, чтобы не беспокоить соседей. Звуки очень сильно распространяются в ночное время. Поэтому рекомендуется закрывать окна или пользоваться наушниками.
- При использовании наушниками не устанавливайте слишком большую громкость, чтобы не повредить слух.

Перегрузка

Телевизор предназначен для работы только от сети переменного тока с напряжением 220–240 В. Не подключайте слишком много приборов к одной электророзетке. Это может привести к возгоранию или поражению электрическим током.

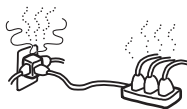

Нагревание

Не прикасайтесь к поверхности телевизора. Она остается горячей некоторое время после выключения телевизора.

Коррозия

Если телевизор используется рядом с морским побережьем, соль может вызвать коррозию металлических частей и привести к внутреннему повреждению или возгоранию телевизора. Это также может привести к сокращению его срока службы. Необходимо принять меры к снижению уровня влажности и температуры в месте установки телевизора.

Перемещение

При поднимании ЖК телевизора или переносе ЖК панели телевизора крепко поддерживайте панель снизу.

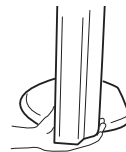

Меры предосторожности

ЖК- экран

- Хотя ЖК-экран изготовлен по высокоточной технологии и число эффективных точек достигает 99,99 % и выше, на нем могут появляться постоянные черные или яркие цветные (красные, синие или зеленые) точки. Это структурное свойство ЖК-экрана, оно не является признаком неисправности.
- Берегите ЖК-экран от попадания прямых солнечных лучей. Это может привести к повреждению поверхности экрана.
- Не нажимайте на защитный фильтр, не скребите по нему и ничего не ставьте на телевизор. Изображение может стать неравномерным, а.
- Если телевизор работает в холодном месте, изображение может оказаться размытым или слишком темным. Это не является признаком неисправности. Эти явления исчезнут с повышением температуры.
- При продолжительной демонстрации неподвижного изображения могут появиться остаточные изображения. Через несколько секунд они могут исчезнуть.
- Во время работы телевизора экран и корпус нагреваются. Это не является признаком неисправности.
- ЖК-дисплей содержит небольшое количество жидких кристаллов и ртути. Люминесцентная лампа в телевизоре также содержит ртуть. При утилизации соблюдайте соответствующие местные положения и инструкции.

Люминесцентная лампа

В качестве источника света в этом телевизоре используется специальная люминесцентная лампа. Если изображение на экране станет темным, начнет подрагивать или исчезнет совсем, значит, истек срок службы люминесцентной лампы, и ЖК-экран необходимо заменить. По вопросу замены обратитесь к квалифицированному специалисту по обслуживанию.

Установка телевизора

- Не устанавливайте телевизор в местах с повышенной температурой, например, под прямыми солнечными лучами, рядом с отопительными приборами или тепловентиляторами. В противном случае телевизор может перегреться, его корпус может деформироваться, и могут возникнуть неполадки в его работе.
- Телевизор не отключен полностью от электрической сети, даже если он выключен. Чтобы полностью выключить телевизор, извлеките штепсельную вилку из электророзетки.
- Для получения четкого изображения не направляйте непосредственно на экран источники света и не допускайте воздействия на него прямых солнечных лучей. По возможности используйте точечное освещение потолочных светильников.
- Не устанавливайте дополнительные компоненты слишком близко к телевизору. Расстояние от телевизора до дополнительных компонентов должно быть не менее 30 см. В случае установки видеомэгафона перед телевизором или рядом с ним изображение может искажаться.
- В случае установки телевизора в непосредственной близости от устройств, испускающих электромагнитное излучение, возможны искажение изображения или аудио помехи.

Уход за поверхностью экрана, корпусом телевизора и их чистка

На поверхность экрана нанесено специальное антибликовое покрытие.

Для обеспечения сохранности конструкционных материалов и покрытия экрана телевизора соблюдайте следующие меры предосторожности.

- Не нажимайте на экран, не скребите по нему твердыми предметами, и ничего в него не кладите. В противном случае экран можно повредить.
- Если телевизор непрерывно работает в течение продолжительного времени, не прикасайтесь к панели дисплея, так как она нагревается.
- К поверхности экрана рекомендуется прикасаться как можно реже.
- Для удаления пыли с поверхности экрана/корпуса телевизора осторожно протирайте его мягкой тканью. Если пыль не удаляется полностью, протрите экран мягкой тканью, слегка смоченной в слабом растворе мягкого моющего средства. Мягкую ткань можно стирать и использовать повторно.
- Ни в коем случае не используйте никакие абразивные материалы, щелочные/кислотные очистители, чистящие порошки и такие летучие растворители, как спирт, бензин, разбавитель или инсектициды. Применение этих веществ или длительный контакт с изделиями из резины/винила могут повредить покрытие корпуса или поверхность экрана.
- В вентиляционных отверстиях со временем может скапливаться пыль. Для обеспечения надлежащей вентиляции рекомендуется периодически (раз в месяц) удалять пыль с помощью пылесоса.

Утилизация телевизора











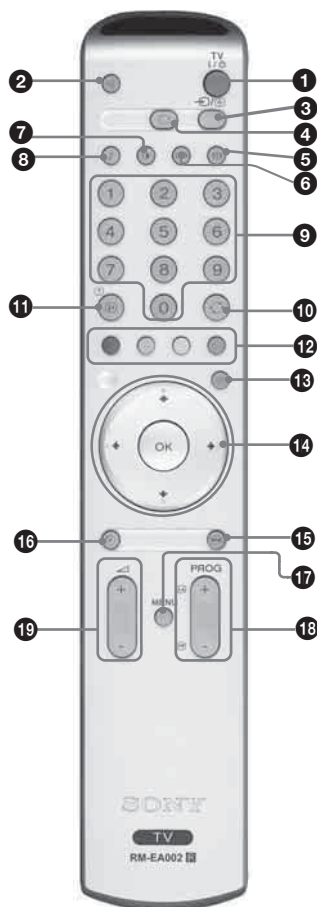





Утилизация электрического и электронного оборудования (директива применяется в странах Евросоюза и других европейских странах, где действуют системы раздельного сбора отходов)

Данный знак на устройстве или его упаковке обозначает, что данное устройство нельзя утилизировать вместе с прочими бытовыми отходами. Его следует сдать в соответствующий приемный пункт переработки электрического и электронного оборудования. Неправильная утилизация данного изделия может привести к потенциально негативному влиянию на окружающую среду и здоровье людей, поэтому для предотвращения подобных последствий необходимо выполнять специальные требования по утилизации этого изделия. Переработка данных материалов поможет сохранить природные ресурсы. Для получения более подробной информации о переработке этого изделия обратитесь в местные органы городского управления, службу сбора бытовых отходов или в магазин, где было приобретено изделие.

Продолжение

Описание пульта ДУ



- 1 TV I/O – - кнопка дежурного режима**
 Служит для временного выключения телевизора. При этом загорается индикатор  (дежурного режима), расположенный на передней панели телевизора. Для включения телевизора нажмите эту кнопку еще раз.
- 2  – Отключение звука (стр. 14)**
- 3  /  – Выбор источника входного сигнала / Удержание текста**
 - В обычном режиме работы телевизора (стр. 17): Служит для выбора источника входного сигнала из числа устройств, подключенных к разъемам телевизора.
 - В режиме телетекста (стр. 15): Служит для удержания текущей страницы.
- 4  – Служит для возврата к обычному режиму работы телевизора**
- 5  – Режим экрана (стр. 16)**
- 6 Энергосбереж. (стр. 24)**
 Уменьшает потребление энергии телевизором.
- 7  – Режим изоб. (стр. 19)**
- 8  – Звуковой эффект (стр. 21)**
- 9 Цифровые кнопки**
 - В обычном режиме работы телевизора: Служат для выбора канала. Для выбора каналов с двузначными номерами вторую цифру следует вводить в течение двух секунд после ввода первой.
 - В режиме телетекста: Служат для ввода трехзначного номера нужной страницы.
- 10  – Предыдущий канал**
 Служит для возврата к предыдущему просматривавшемуся каналу (при условии, что его просмотр длился более пяти секунд).
- 11  /  – Информация / Вывод скрытого текста**
 - В обычном режиме работы телевизора: Выводит на экран такую информацию, как текущий номер канала и режим экрана.
 - В режиме телетекста (стр. 15): Выводит на экран скрытую информацию (например, ответы телевикторины).
- 12 Цветные кнопки**
 - Режим телетекста (стр. 15): Используются для режима Фастекст.
- 13  –Телетекст (стр. 15)**
- 14  (стр. 14, 17)**
- 15 Замораживание изображения (стр. 15)**
 Замораживает телевизионное изображение (стоп-кадр).
- 16 Таймер выкл. (стр. 26)**
 Устанавливает телевизор в дежурный режим по истечении заданного интервала времени.
- 17 MENU (стр. 18)**
- 18 PROG +/- (стр. 14)**
 - В обычном режиме работы телевизора: Служит для выбора следующего (+) или предыдущего (-) канала.
 - В режиме телетекста: Служит для выбора следующего (+) или предыдущего (-) канала.
- 19  +/- – Громкость**

Подсказка

На кнопках , PROG+ и цифровой кнопке 5 имеются выпуклые точки. По ним удобно ориентироваться при управлении телевизором.

Описание кнопок и индикаторов телевизора

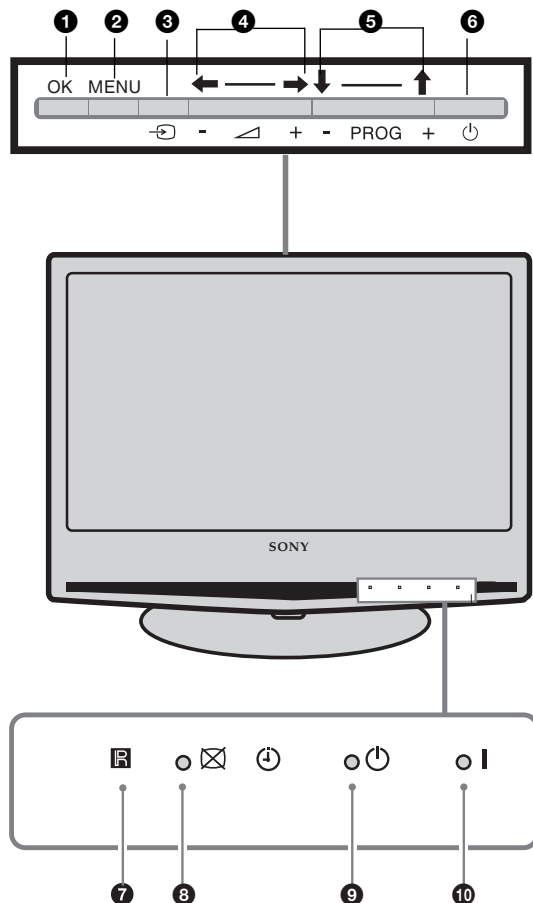

- 1 **OK**
- 2 **MENU** (стр. 18)
- 3 **→** – **Выбор источника входного сигнала** (стр. 17)
Служит для выбора источника входного сигнала из числа устройств, подключенных к разъемам телевизора.
- 4 **+/-** **←/→**
 - Служит для увеличения (+) или уменьшения (-) громкости.
 - При работе с меню: Служит для перемещения между опциями влево (←) или вправо (→).
- 5 **PROG +/-** **↑/↓**
 - В обычном режиме работы телевизора: Служит для выбора следующего (+) или предыдущего (-) канала.
 - При работе с меню: Служит для перемещения между опциями вверх (↑) или вниз (↓).
- 6 **⏻** – **Питание**
Служит для включения или выключения телевизора.
- 7 **Ⓡ** – **Приемник сигнала с пульта ДУ**
- 8 **Ⓛ** – **Индикатор опций "Таймер выкл."r** (стр. 26)/**Ⓛ** – **"Отключение изображения"** (стр. 24)
 - Загорается желтым светом при задании опции "Таймер выкл."
 - Загорается желтым светом при задании опции "Отключение изображения".
- 9 **Ⓛ** – **Индикатор дежурного режима**
Загорается красным светом, когда телевизор находится в дежурном режиме.
- 10 **Ⓛ** – **Индикатор включения**
Загорается зеленым светом при включении телевизора.

1: Проверка комплекта поставки

Пульт ДУ RM-EA002 (1)

Батарейки размера AA (типа R6) (2)

Сетевой шнур (1)



Сетевой шнур (только для KLV-S19A10E) (1)



Лента для обвязки кабелей (1) и винт (2)

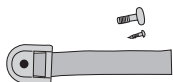

Адаптер для питания от сети переменного тока (1) (только для KLV-S19A10E)

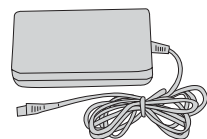

2: Батарейки, установка в пульт ДУ

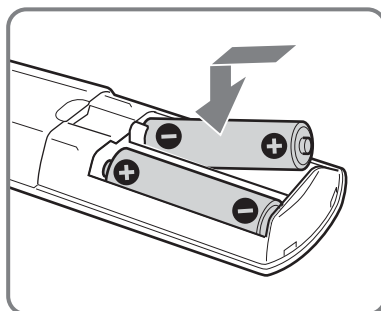
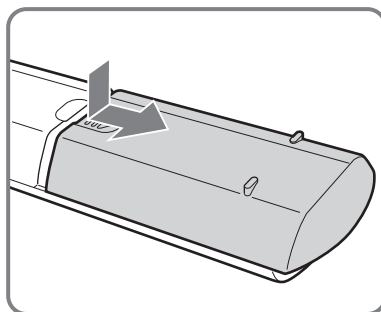

Примечания

- Вставляя батарейки, соблюдайте полярность.
- При утилизации батареек всегда помните правила защиты окружающей среды. В некоторых регионах правила утилизации батареек могут быть регламентированы. Просьба обращаться по этому поводу в местные органы власти.
- Не используйте одновременно батарейки различных типов или старые и новые батарейки.
- Бережно обращайтесь с пультом ДУ. Не бросайте его, не становитесь на него и не лейте на него никаких жидкостей.
- Не оставляйте пульт ДУ вблизи источников тепла или в месте, подверженном прямому воздействию солнечных лучей, или во влажном помещении.

3: Подключение антенны/видеомагнитофона

A

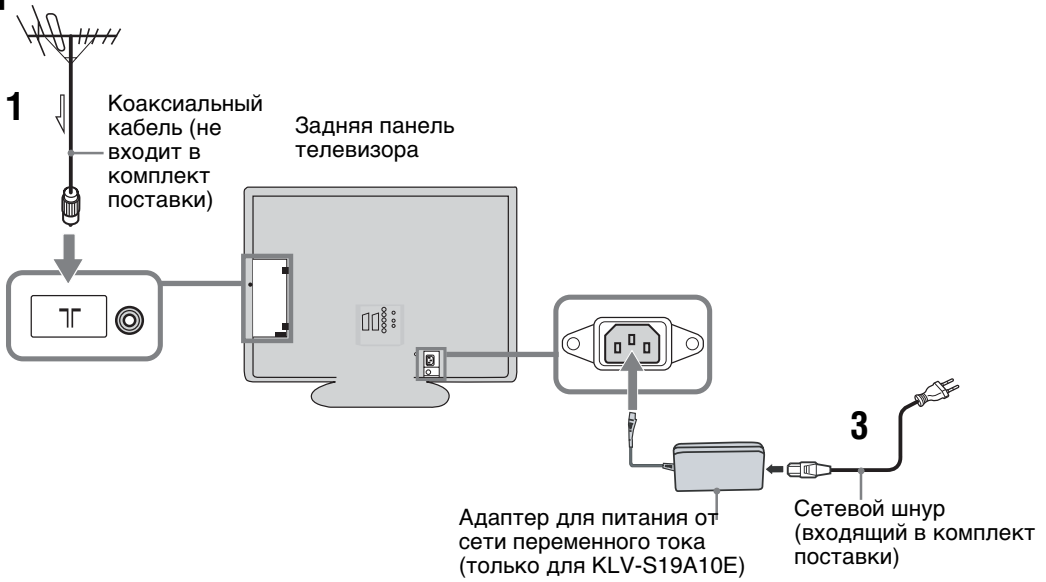

B

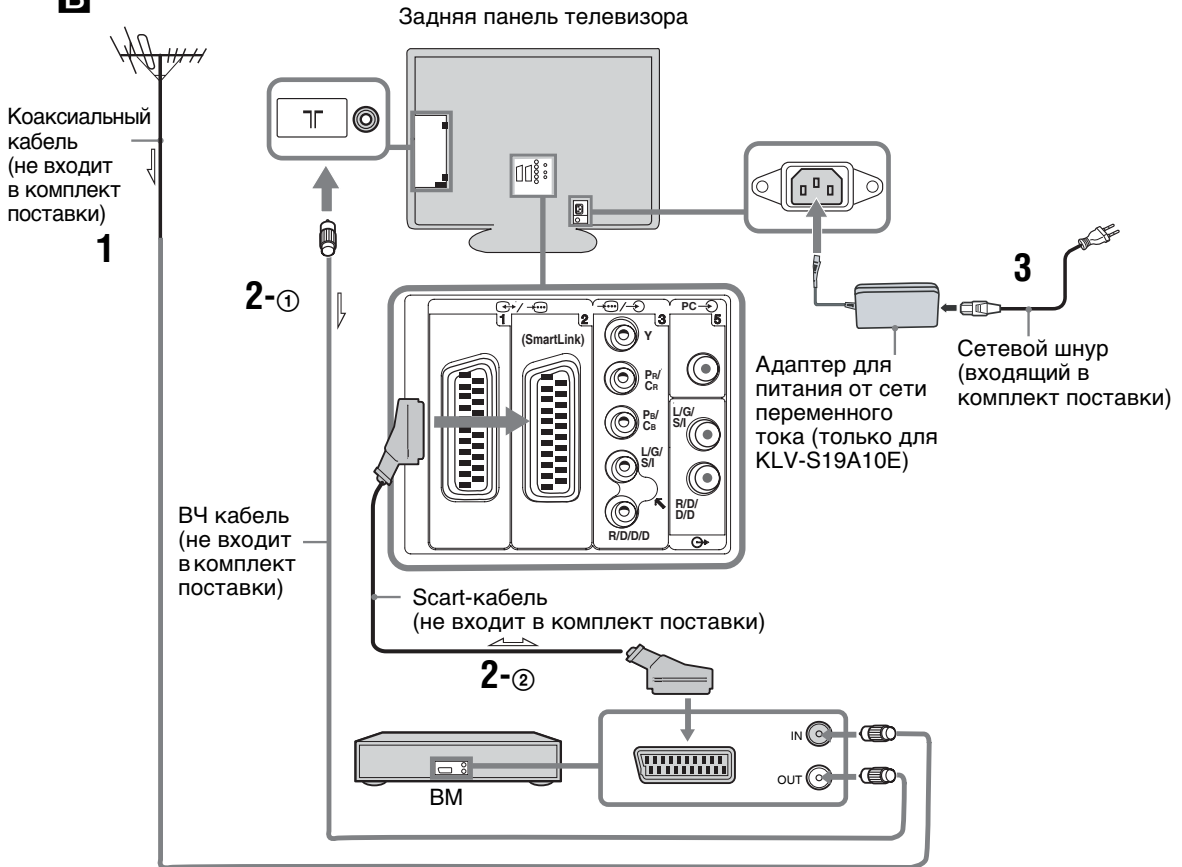

- 1 Подключите антенну с помощью коаксиального кабеля.

В случае подключения одной антенны (А)



Подсоедините антенну к гнезду  на задней панели телевизора, затем перейдите к шагу 3.

В случае подключения и антенны и видеоманитфона (В)

Подключите антенну ко входу Вашего видеоманитфона.

- 2 Подключите Ваш видеоманитфон.

- 1 Подключите выходной разъем Вашего видеоманитфона к гнезду  на задней панели телевизора с помощью ВЧ кабеля.

- 2 Подключите Scart-разъем Вашего видеоманитфона к Scart-разъему  /  на задней панели телевизора с помощью Scart-кабеля.

- 3 Подключите входящий в комплект поставки сетевой шнур к разъему AC IN на задней панели телевизора.

Примечание

Не включайте сетевой шнур в розетку до завершения всех подключений.

- 4 Обвяжите кабели лентой.

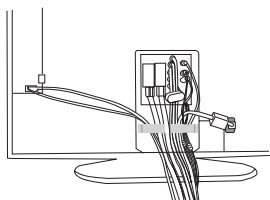

4: Меры по предотвращению падения телевизора

После выполнения всех подключений закрепите телевизор.

- 1 Прикрепите прилагающийся поддерживающий ремень к подставке винтом.
- 2 Поддерживая телевизор, натяните ремень, чтобы отрегулировать длину.
- 3 Подгоните этот ремень под подставку для телевизора и прочно закрепите прилагающимся винтом, который можно затянуть отверткой, монетой и т.д.

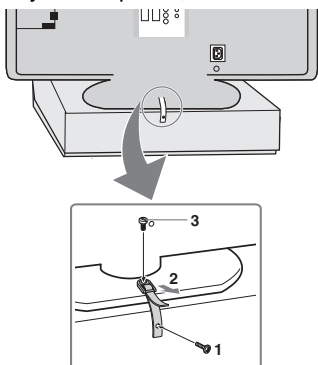

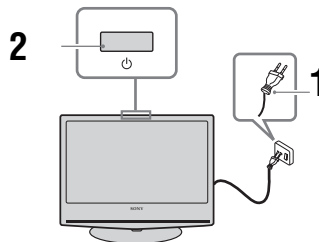

5: Включение телевизора



- 1 Включите телевизор в сеть (220-240 В переменного тока, 50 Гц).

- 2 Нажмите кнопку  на верхней панели телевизора.

При первом включении телевизора на его экране появляется меню "Язык", в этом случае переходите к п.6: "Выбор языка и страны/региона".

Если телевизор находится в дежурном режиме (индикатор  на панели телевизора горит красным светом), для включения телевизора нажмите кнопку TV  на пульте ДУ.

6: Выбор языка и страны/региона

При первом нажатии кнопки Вкл./Выкл. на экране телевизора автоматически появляется меню "Язык" (Language).

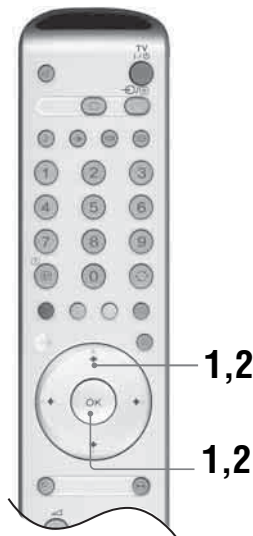

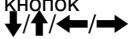
- 1 С помощью кнопок  выберите в меню на экране нужный Вам язык и нажмите кнопку ОК.

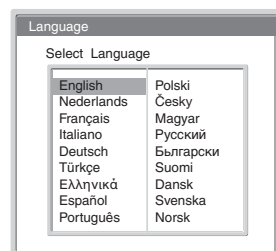

- 2** С помощью кнопок \downarrow/\uparrow выберите страну/регион, в которой Вы хотите использовать телевизор, затем нажмите кнопку ОК. Если страны/региона, в которой Вы хотите пользоваться телевизором, нет



в списке, вместо страны выберите "-". На экране появится сообщение с подтверждением начала автонастройки.

- 1** Нажмите кнопку ОК для выбора опции "Да".

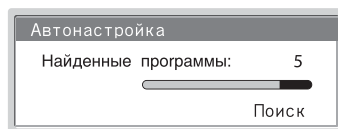
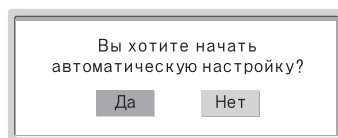

7: Автонастройка телевизора

После выбора языка и страны/региона экране появляется сообщение с подтверждением начала автонастройки.

Вам нужно настроить телевизор на ТВ каналы (ТВ станции). Для поиска и сохранения в памяти всех доступных каналов выполните следующие операции.

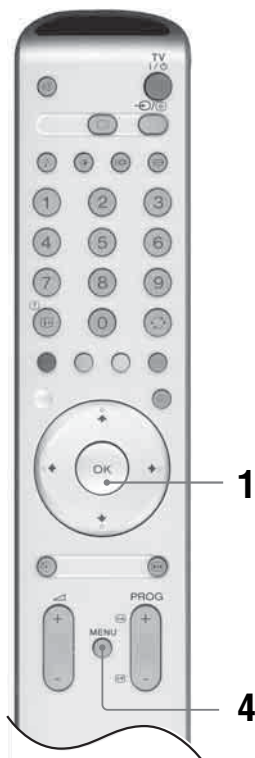

Телевизор начнет автоматический поиск всех доступных ТВ каналов. Это может занять некоторое время. Пожалуйста, подождите и не нажимайте никакие кнопки ни на телевизоре, ни на пульте ДУ.



После сохранения в памяти всех доступных каналов телевизор переключится в обычный режим, при этом на экран будет выведен канал, сохраненный под номером 1.

В случае появления на экране сообщения: "Ни один канал не найден". Проверьте, правильно ли подключена антенна, и два раза нажмите кнопку ОК, чтобы запустить процедуру автонастройки повторно.

- 2** На экране появляется меню "Сортировка программ".
- 3** Изменение порядка каналов, сохраненных в памяти телевизора. См. стр. 28.
- 4** Для выхода нажмите кнопку MENU. Теперь телевизор настроен на прием всех доступных каналов.

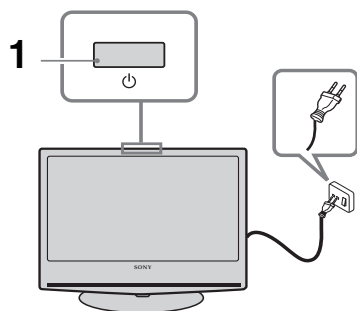
Просмотр телевизионных программ













- 1** Для включения телевизора нажмите кнопку  на телевизоре (на его верхней панели). В случае, если телевизор находится в дежурном режиме (индикатор дежурного режима  на передней панели телевизора горит красным светом), для его включения нажмите кнопку TV  на пульте ДУ.



- 2** Для выбора телевизионного канала используйте цифровые кнопки или PROG +/-.

Для выбора каналов с номером, равным или большим 10, при использовании цифровых кнопок вторую цифру следует ввести в течение двух секунд после ввода первой.

Дополнительные операции



Чтобы	Необходимо
Временно выключить телевизор (установить его в дежурный режим)	Нажать кнопку TV  .
Включить находящийся в дежурном режиме телевизор без звука.	Нажать кнопку  . С помощью кнопок  +/- отрегулируйте уровень громкости.
Полностью выключить телевизор	Нажать кнопку  на верхней панели телевизора.
Отрегулировать уровень громкости	Нажимать  + (для увеличения громкости) /- (для ее уменьшения).
Отключить звук	Нажать кнопку  . Для восстановления звука нажмите эту кнопку еще раз.
Вернуться к предыдущему просматривавшемуся каналу (при условии, что его просмотр длился более пяти секунд).	Нажать кнопку  .
Вывести на экран таблицу программ	Нажать кнопку ОК. Для выбора канала нажмите кнопку  , затем нажмите ОК.
О выводе таблицы входных сигналов см. на стр. 17	Нажать кнопку ОК. Нажмите  для выбора нужного входного сигнала, далее нажимайте кнопки  и затем нажмите кнопку ОК.



Вход в режим телетекста

Нажмите кнопку . При каждом нажатии кнопки  экран будет циклически меняться в следующей последовательности:

Текст → Текст, наложенный на телевизионное изображение (смешанный режим) → Изображение без текста (выход из режима телетекста)

Для выбора страницы используйте цифровые кнопки или PROG +/-.

Для удержания страницы нажмите /.

Для вывода на экран скрытой информации нажмите кнопку /.







Для отключения режима телетекста нажмите кнопку .

Подсказки

- Удостоверьтесь, что Вы принимаете канал (телевизионную станцию) с хорошим сигналом, в противном случае возможны ошибки телетекста.
- Крупнейшие телевизионные станции предоставляют услуги телетекста. Для получения информации о том, как пользоваться этим сервисом выберите страницу с указателем телетекста (обычно это страница 100).
- Если в нижней части страницы телетекста появляются четыре цветовых символа, Вы можете войти в режим Фастекст. Фастекст обеспечивает Вам быстрый и простой доступ к нужным страницам. Нажмите кнопку соответствующего цвета для выхода на нужную страницу.
- При просмотре телетекста нажимайте  для выбора одного из четырех различных уровней яркости.

Замораживание изображения:

Данная функция позволяет замораживать телевизионное изображение (например, чтобы записать показанный на экране телефонный номер или рецепт).

- 1 Нажмите кнопку  на пульте ДУ.
- 2 С помощью кнопок , , ,  отрегулируйте положение окна.
- 3 Нажмите кнопку  для удаления окна.
- 4 Снова нажмите кнопку  для возврата к обычному режиму работы телевизора.

Ручное изменение формата экрана для соответствия формату передаваемого изображения

Несколько раз нажмите кнопку , чтобы выбрать один из следующих режимов: "Широкоэкр.", "Оптималь.", 4:3, 14:9, или "Увелич."

Широкоэкр.

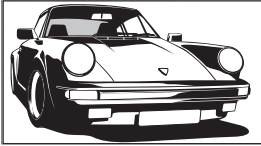

Обеспечивает воспроизведение с правильными пропорциями широкоэкрannого изображения (16:9).

Оптималь.*

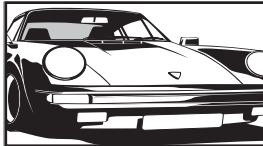

Обеспечивает воспроизведение изображения в обычном формате 4:3 с имитацией эффекта широкоэкрannого изображения. Изображение формата 4:3 вытягивается для заполнения всего экрана.

4:3

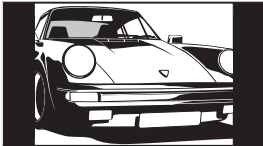

Обеспечивает воспроизведение с правильными пропорциями изображения в обычном формате 4:3 (например, предназначенное для неширокоэкрannых телевизоров). В результате по краям изображения будут видны черные полосы.

14:9*

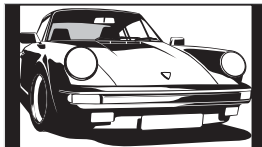

Обеспечивает воспроизведение с правильными пропорциями изображения в формате 14:9. В результате по краям изображения будут видны черные полосы.

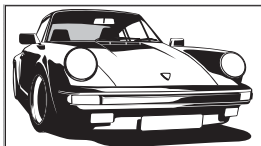

Увелич.*



Обеспечивает воспроизведение с правильными пропорциями изображения в кинематографическом (letter-box) формате.

* Часть изображения сверху или снизу может оказаться срезанной.

Подсказки

- В качестве альтернативы Вы можете установить параметр "Автомат. формат" в опцию "Вкл".. Если передающая станция передает информацию о формате, телевизор автоматически выбирает режим, наилучшим образом соответствующий формату передаваемого изображения (стр. 23).
- Вы можете регулировать положение изображения при выборе режимов "Оптималь.", 14:9, или "Широкоэкр.". Используйте кнопки / для перемещения изображения вверх или вниз (например, для того, чтобы можно было прочитать субтитры).

Просмотр изображения с устройств, подключенных к телевизору

Включите подключенное к телевизору устройство и затем выполните одну из следующих операций.

Для устройств, подключенных к Scart-разъемам с помощью полностью распаянного 21-контактного Scart-кабеля

Начните воспроизведение на подключенном устройстве. На экране появится изображение, поступающее от подключенного устройства.

Для видеомagneфона с автоматической настройкой (стр. 11)

Нажимайте PROG +/- или цифровые кнопки для выбора видеоканала. Вы можете также несколько раз нажать кнопку / до тех пор, пока на экране не появится символ нужного источника входного сигнала (см. ниже).

Для других подключенных устройств

Нажмите кнопку / несколько раз до тех пор, пока на экране не появится символ нужного источника входного сигнала (см. ниже) или же нажмите кнопку OK для вывода на экран Таблицу входных сигналов. С помощью кнопки /, выберите источник входного сигнала, затем нажмите кнопку OK.

1/1, 2/2:

Входной аудио/видео или RGB сигнал, поданный через Scart-разъем /1 или 2. Символ появляется только при подключении источника RGB сигнала.

3:

Компонентный входной сигнал, поданный через гнезда Y, Pв/Св, PR/CR /3, и входной аудиосигнал, поданный через гнезда L/G/S/I, R/D/D/D /3.

4/S4:

Входной видеосигнал, поданный через гнездо видеовхода 4, и входной аудиосигнал, поданный через гнездо аудиовхода L/G/S/I (MONO) и гнезда R/D/D/D 4. Символ S появляется только в том случае, если устройство подключено к гнезду S video S4, а не к видеовходу 4, и входной сигнал S video подается через гнездо S video S4.

5:

Входной сигнал RGB, поданный через разъемы PC (для подключения ПК) 5, и входной аудиосигнал, поданный через гнездо .

6: (только для KLV-S40A10E, KLV-S32A10E, KLV-S26A10E)

Цифровой аудио/видео сигнал, подаваемый через гнездо HDMI IN 6. Входной аудиосигнал является аналоговым только в том случае, если устройство подключено через DVI и гнездо аудиовыхода.

Дополнительные операции

Чтобы	Необходимо
Возвратиться к обычному режиму работы телевизора	Нажать .
Выведите на экран таблицу входных сигналов.	Нажмите кнопку OK. С помощью кнопки /, выберите источник входного сигнала, затем нажмите кнопку OK.

Использование меню

Навигация по системе меню

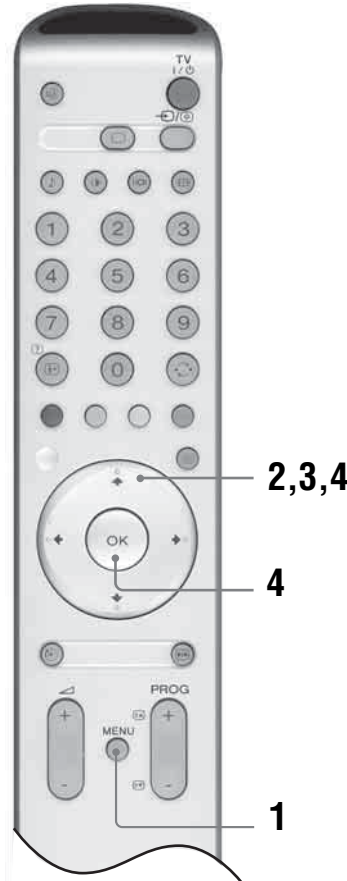

- 1 Нажмите MENU для вывода меню на экран.
- 2 Нажимая /, выберите пиктограмму какого-либо меню, затем нажмите .
- 3 С помощью кнопок / выберите одну из опций.
- 4 С помощью кнопок /// выполните изменения/выбор настройки, затем нажмите кнопку OK.

Для выхода из меню нажмите кнопку MENU. Чтобы вернуться к предыдущему экранному меню, нажмите кнопку .

Продолжение

Описание меню

В каждом меню доступны следующие опции. Подробности о навигации по системе меню см. на стр. 17.

См. также подробное описание каждого меню на указанной в скобках странице.

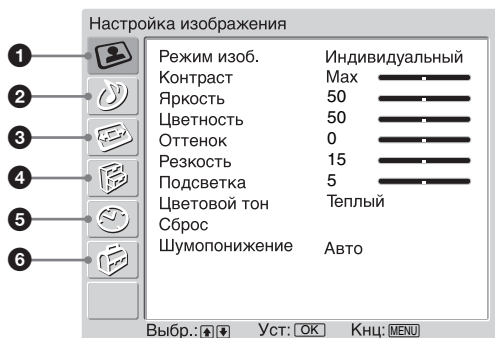

1 Настройка изображения

- Режим изоб. (19)
- Контраст/Яркость/Цветность/Оттенок/Резкость/Подсветка (19)
- Цветовой тон (19)
- Сброс (20)
- Шумопонижение (20)

2 Настройка звука

- эффект (21)
- Тембр ВЧ/Тембр НЧ/Баланс (21)
- Сброс (21)
- Двойной звук (22)
- Авторег. громк. (22)

3 Экран

- Автомат. формат (23)
- Формат экрана (23)
- RGB центр. (23)

4 Функции

- Энергосбереж. (24)
- Световой сенсор (24)
- Выход AV2 (24)
- Динамики ТВ (25)
- Настройка ПК (25)

5 Таймер

- Таймер выкл. (26)

6 Установка

- Автозапуск (27)
- Язык (27)
- Страна (27)
- Автонастройка (28)
- Сортировка программ (28)
- Метки программ (28)
- Предустановка AV (29)
 - Метка/Пропуск
- Руч. настройка программ (29)
 - Программа/Система/Канал/Метка/АПЧ/Аудиофильтр/Пропуск/Декодер/Подтвер.

Меню "Настройка изображения"

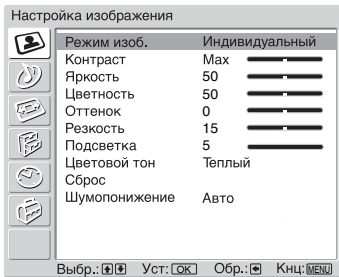

Вы можете выбрать нижеперечисленные опции в меню "Настройка изображения". О правилах выбора опций см. в разделе "Навигация по системе меню" (стр. 17).

Подсказка

При установке опции "Режим изоб." в положение "Яркий" или "Обычный" Вы сможете регулировать только параметры "Контраст" и "Сброс".

Режим изоб.

Позволяет выбрать режим изображения.

- 1 Нажмите кнопку ОК для выбора опции "Режим изоб."
- 2 С помощью кнопок ↓/↑ выберите один из следующих режимов изображения, затем нажмите кнопку ОК.
 - Яркий: Для больших ярко освещенных помещений.
 - Обычный: Оптимальный режим для домашнего просмотра.
 - Индивидуальный: Позволяет Вам сохранить предпочитаемые Вами установки.

Подсказка

Вы можете изменять режим изображения, неоднократно нажимая кнопку .

Контраст/Яркость/Цветность/Оттенок/Резкость/Подсветка

- 1 Нажмите кнопку ОК для выбора соответствующей опции.
- 2 С помощью кнопок ←/→ задайте нужный уровень, затем нажмите кнопку ОК.

Подсказка

Регулировка параметра "Оттенок" возможна только для сигнала в формате NTSC (например, при просмотре американских видеокассет). Опции "Яркость", "Цветность", "Оттенок", "Резкость" и "Подсветка" появляются и могут быть изменены только, если параметр "Режим изоб." установлен в опцию "Индивидуальный".

Цветовой тон

- 1 Нажмите кнопку ОК для выбора опции "Цветовой тон".
- 2 С помощью кнопок ↓/↑ выберите одну из следующих опций, затем нажмите кнопку ОК.

- Холодный: Придает белым цветам голубой оттенок.
- Нейтральный: Придает белым цветам нейтральный оттенок.
- Теплый: Придает белым цветам красный оттенок.

Подсказка

Опция "Теплый" появляется и может быть изменена только, если параметр "Режим изоб." установлен в опцию "Индивидуальный".

Сброс

Возвращает все настройки изображения к заводским предустановкам.

- 1** Нажмите кнопку ОК для выбора опции "Сброс".
- 2** С помощью кнопок ↓/↑ выберите опцию "ОК", затем нажмите кнопку ОК.

Шумопонижение

Эта опция уменьшает помехи ("снег") на изображении при приеме слабого телевизионного сигнала.

- 1** Нажмите кнопку ОК для выбора опции "Шумопонижение".
- 2** С помощью кнопок ↓/↑ выберите опцию "Авто", затем нажмите кнопку ОК.

Меню "Настройка звука"

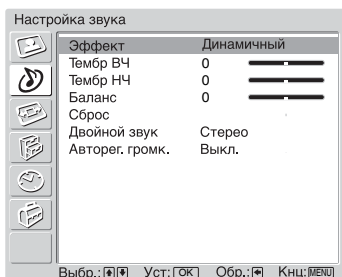

Вы можете выбрать нижеперечисленные опции в меню "Настройка звука". О правилах выбора опций см. в разделе "Навигация по системе меню" (стр. 17).

Звуковой эффект

- 1 Нажмите кнопку ОК для выбора опции "эффект".
- 2 С помощью кнопок ↓/↑ выберите один из следующих звуковых эффектов, затем нажмите кнопку ОК.
 - Естеств.: Увеличивает четкость и отчетливость звучания и эффект реального присутствия благодаря применению "Системы обработки звука ВВЕ^{*1}".
 - Динамичный: Увеличивает четкость и отчетливость звучания и эффект реального присутствия благодаря применению "Системы обработки звука ВВЕ".
 - Dolby Virtual^{*2}: Использует динамики телевизора для имитации эффекта объемного звучания, создаваемого многоканальной системой.
 - Выкл.: Без звуковых эффектов.

Подсказки

- Вы можете изменять звуковой эффект, неоднократно нажимая кнопку ⏮.
- Если Вы установите опцию "Авторег. громк." в положение "Вкл.", опция "эффект" переключится в положение "Естеств."

^{*1} По лицензии VVE Sound, Inc., зарегистрированной по патентам США 4638258, 4482866. Слово "ВВЕ" и логотип ВВЕ являются торговыми марками компании VVE Sound, Inc.

^{*2} Произведено по лицензии компании Dolby Laboratories. "Dolby" и двойной символ D  являются торговыми марками компании Dolby Laboratories.

Тембр ВЧ/Тембр НЧ/Баланс

Данное подменю позволяет выполнять регулировку уровня звука высокой частоты ("Тембр ВЧ") и низкой частоты ("Тембр НЧ") а также регулировку баланса между левым и правым динамиками ("Баланс").

- 1 Нажмите кнопку ОК для выбора соответствующей опции.
- 2 С помощью кнопок ←/→ задайте нужный уровень, затем нажмите кнопку ОК.

Сброс

Возвращает опции "Тембр ВЧ", "Тембр НЧ" и "Баланс" к заводским предустановкам.

- 1 Нажмите кнопку ОК для выбора опции "Сброс".
- 2 С помощью кнопок ↓/↑ выберите опцию "ОК", затем нажмите кнопку ОК.

Продолжение

Двойной звук

Эта опция позволяет производить выбор звука, который должен воспроизводиться через динамики при стереотрансляции или трансляции на двух языках.

1 Нажмите кнопку ОК для выбора опции "Двойной звук".

2 С помощью кнопок ↓/↑ выберите одну из следующих опций, затем нажмите кнопку ОК.

- **Сtereo/Моно:** Для стереопрограмм.
- **A/B/Моно:** Для двуязычных трансляций выберите "A" для звукового канала 1, "B" для звукового канала 2 или "Моно" для монофонического канала, если таковой имеется.

Подсказка

Если Вы выбрали подключенное к телевизору внешнее устройство, придайте опции "Двойной звук" значения "Сtereo", "A" или "B".

Авторег. громк.

Эта опция обеспечивает поддержание постоянного уровня громкости, даже когда в нем случаются резкие изменения (например, звук в рекламных роликах обычно бывает громче, чем в других передачах).

1 Нажмите кнопку ОК для выбора опции "Авторег. громк.".

2 С помощью кнопок ↓/↑ выберите опцию "Вкл.", затем нажмите кнопку ОК.

Подсказка

Если Вы установили опцию "эффект" в положение "Dolby Virtual", опция "Авторег. громк." автоматически установится в положение "Выкл."

Меню "Управление экраном"

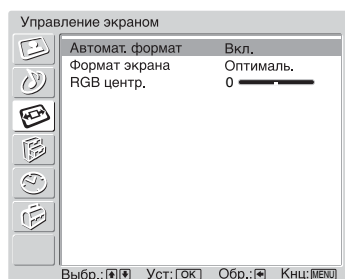

Вы можете выбрать нижеперечисленные опции в меню "Управление экраном". О правилах выбора опций см. в разделе "Навигация по системе меню" (стр. 17).

Автомат. формат

Эта опция позволяет автоматически изменять формат экрана в соответствии с форматом передаваемого телевизионного сигнала.

- 1 Нажмите кнопку ОК для выбора опции "Автомат. формат".
- 2 С помощью кнопок ↓/↑ выберите опцию "Вкл.", затем нажмите кнопку ОК.

Подсказки

- Даже если Вы выбрали установку "Вкл." или "Выкл." опции "Автомат. формат", Вы всегда можете изменить формат экрана, неоднократно нажимая кнопку .
- Опция "Автомат. формат" доступна только для сигналов в форматах PAL и SECAM.

Формат экрана

Подробности о формате экрана см. на стр. 16.



- 1 Нажмите кнопку ОК для выбора опции "Формат экрана".
- 2 С помощью кнопок ↓/↑ выберите одну из следующих опций: "Широкоэкр.", "Оптималь", "4:3", "14:9" или "Увелич." (см. подробности на стр. 16), затем нажмите кнопку ОК.

RGB центр.

Эта опция позволяет Вам настроить горизонтальное положение изображения так, чтобы оно оказалось в середине экрана.

- 1 Нажмите кнопку ОК для выбора опции "RGB центр."
- 2 С помощью кнопок ←/→ отцентрируйте изображение в диапазоне от -5 до +5, затем нажмите кнопку ОК.

Подсказка

Эта опция доступна только, если источник RGB сигнала подключен к Scart-разъемам  1 или  2 на задней панели телевизора.

Меню "Функции"

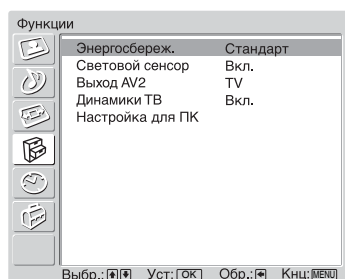

Вы можете выбрать нижеперечисленные опции в меню "Функции". О правилах выбора опций см. в разделе "Навигация по системе меню" (стр. 17).

Энергосбереж.



- 1 Нажмите кнопку ОК для выбора опции "Энергосбереж."
- 2 С помощью кнопок ↓/↑ выберите одну из следующих опций, затем нажмите кнопку ОК.
 - Стандарт: Заводская предустановка.
 - Пониженное: Уменьшает потребление энергии телевизором.
 - Отключение изображения. Отключает изображение. Вы можете слышать звук при отключенном изображении.



Световой сенсор

Автоматически оптимизирует настройки изображения в соответствии с уровнем освещенности в помещении.

- 1 Нажмите кнопку ОК для выбора опции "Световой сенсор".
- 2 С помощью кнопок ↓/↑ выберите опцию "Вкл.", затем нажмите ОК.

Выход AV2

С помощью этой опции можно задавать сигнал, выводимый через разъем с меткой  на задней панели телевизора. Если Вы подключили видеомаягнитофон к гнезду , Вы можете вести на него запись с других устройств, подключенных к телевизору.

- 1 Нажмите кнопку ОК для выбора опции "Выход AV2".
- 2 С помощью кнопок ↓/↑ выберите одну из следующих опций, затем нажмите кнопку ОК.
 - TV: Выводит на разъем сигнал, поступающий на антенну.
 - AV1: Выводит на разъем сигнал от устройства, подключенного к гнезду  1.
 - AV4: Выводит на разъем сигнал от устройства, подключенного к гнезду  4.
 - Авто: Выводит на разъем сигнал, воспроизводимый на экране, независимо от его источника.

Динамики ТВ

Отключает динамики телевизора, например, чтобы слушать звук через внешнее аудиоустройство, подключенное к телевизору.

- 1 Нажмите кнопку ОК для выбора опции "Динамики ТВ".
- 2 С помощью кнопок ↓/↑ выберите одну из следующих опций, затем нажмите кнопку ОК.
 - Вкл.: звук выводится с динамиков телевизоров.
 - Однокр. Выкл.: динамики телевизора временно отключаются, позволяя Вам слушать звук через внешнее аудиоустройство.

Подсказка

Опция "Динамики ТВ" автоматически возвращается в состояние "Вкл." при выключении телевизора.

- Пост. Выкл.: динамики телевизора постоянно отключены, позволяя Вам слушать звук через внешнее аудиоустройство.

Подсказка

Чтобы снова включить динамики, установите опцию "Динамики ТВ" в состояние "Вкл."

Настройка ПК

Эта опция позволяет Вам произвести настройку экрана по своему вкусу при подключении ПК и использовании экрана телевизора в качестве его монитора.

- 1 Нажмите кнопку ОК для выбора опции "Настройка ПК".
- 2 С помощью кнопок ↓/↑ выберите одну из следующих опций, затем нажмите кнопку ОК.
 - Phase: Выполняет регулировку экрана, когда неясно видна часть текста или изображения.
 - Pitch: Расширяет или сужает экран по горизонтали.
 - H Center: Перемещает экран влево или вправо.
 - V Center: Перемещает изображение вверх или вниз.
 - Энергосбереж. При отсутствии сигнала от ПК возвращает телевизор в дежурный режим.
 - Сброс: Производит возврат к заводским предустановкам.

Подсказка

Эта опция доступна только в режиме воспроизведения сигналов, поступающих от ПК.

Меню "Таймер"

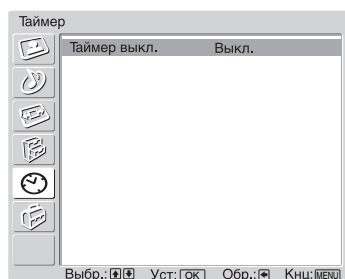

Вы можете выбрать нижеперечисленные опции в меню "Таймер". О правилах выбора опций см. в разделе "Навигация по системе меню" (стр. 17).

Таймер выкл.

Эта опция позволяет Вам задать время, по истечении которого телевизор автоматически переходит в дежурный режим.

- 1 Нажмите кнопку ОК для выбора опции "Таймер выкл."
- 2 С помощью кнопок ↓/↑ выберите нужный период времени ("30мин"/"60мин"/"90мин"/"120мин"), затем нажмите кнопку ОК.
При этом индикатор ⏰ (на передней панели телевизора) загорится желтым светом.

Подсказки

- Если Вы выключите телевизор и снова включите его, функция "Таймер выкл." сбросится в положение "Выкл."
- Сообщение "Таймер сна заканчивается. ТВ будет выключен." появится на экране за одну минуту до переключения телевизора в дежурный режим.
- Если Вы нажмете кнопку (+/?), на экране появится время, остающееся до перехода телевизора в дежурный режим.

Меню "Установка"

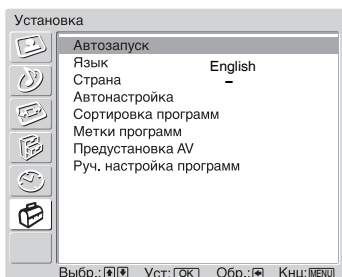

Вы можете выбрать нижеперечисленные опции в меню "Настройка". О правилах выбора опций см. в разделе "Навигация по системе меню" (стр. 17).

Автозапуск

Запускает "меню первого включения" для настройки всех доступных каналов аналоговых каналов. Обычно этого делать не требуется, потому что все каналы уже настроены при установке телевизора (стр. 13). Тем не менее, эта опция позволяет повторить процедуру (например, заново настроить телевизор после переезда или найти новые каналы, появившиеся в эфире).

- 1 Нажмите кнопку ОК для выбора опции "Автозапуск".
- 2 С помощью кнопок **↑/↓/←/→** выберите нужный язык, затем нажмите кнопку ОК.
- 3 С помощью кнопок **↑/↓** выберите страну/регион, в которой Вы хотите использовать телевизор, затем нажмите кнопку ОК.
- 4 Нажмите кнопку ОК для выбора опции "Да".
На экране появится окно автоматической настройки.
- 5 Выполните шаги с 1 по 4 раздела "Автонастройка" (стр. 13).

Язык

Эта опция позволяет выбрать язык, на котором меню выводится на экран.

- 1 Нажмите кнопку ОК для выбора опции "Язык".
- 2 С помощью кнопок **↑/↓/←/→** выберите нужный язык, затем нажмите кнопку ОК.
Все меню будут выводиться на экран на выбранном языке.

Страна

Эта опция позволяет выбрать страну/регион, где используется телевизор.

- 1 Нажмите кнопку ОК для выбора опции "Страна".
- 2 С помощью кнопок **↑/↓** выберите страну/регион, в которой Вы хотите использовать телевизор, затем нажмите кнопку ОК.
Если страны/региона, в которой Вы хотите пользоваться телевизором, нет в списке, вместо страны выберите "-".





Автонастройка

Выполняет настройку на все доступные каналы. Обычно этого делать не требуется, потому что все каналы уже настроены при установке телевизора (стр. 13). Тем не менее, эта опция позволяет повторить процедуру (например, заново настроить телевизор после переезда или найти новые каналы, появившиеся в эфире).

- 1 Нажмите кнопку ОК для выбора опции "Автонастройка".
- 2 Выполните шаги 1 и 2 раздела "Автонастройка" (стр. 13).
После настройки всех доступных каналов телевизор вернется в обычный режим работы.

Сортировка программ







Эта опция позволяет изменить порядок расположения каналов, сохраненных в памяти телевизора.

- 1 Нажмите кнопку ОК для выбора опции "Сортировка программ".
- 2 С помощью кнопок / выберите канал, который Вы хотите переместить в новое положение, затем нажмите кнопку ОК.
- 3 С помощью кнопок / выберите новое положение Вашего канала, затем нажмите кнопку ОК.











Повторите шаги 2 и 3 для перемещения других каналов, если в этом есть необходимость.





Метки программ

Эта опция позволяет Вам присвоить каналу любое имя, содержащее не более пяти символов (букв или цифр). Данное имя будет ненадолго выводиться на экран при переключении на этот канал. (Обычно названия каналов берутся автоматически из режима аналогового текста, если таковой предусмотрен).

- 1 Нажмите кнопку ОК для выбора опции "Метки программ".
- 2 С помощью кнопок / выберите канал, которому Вы хотите присвоить имя, затем нажмите кнопку ОК.
- 3 С помощью кнопок /// выберите нужную цифру или букву (" для пробела), затем нажмите кнопку ОК.

Если Вы ввели неверный символ

С помощью кнопок /// выберите / и нажимайте кнопку ОК до тех пор, пока не выберете неверно введенный символ. Затем с помощью кнопок /// выберите правильный символ и далее нажмите кнопку ОК.

- 4 Повторяйте процедуру, описанную в шаге 3, до завершения ввода имени.
- 5 С помощью кнопок /// выберите "Кнц" и нажмите кнопку ОК.

Предустановка AV

Произведите настройку следующих опций.







- 1 Нажмите кнопку ОК для выбора опции "Предустановка AV".
- 2 С помощью кнопок ↓/↑ выберите нужный источник входного сигнала, затем нажмите ОК.
- 3 Нажмите кнопку ОК. С помощью кнопок ↑/↓ выберите нужную из нижеперечисленных опций и нажмите кнопку ОК.

Опция	Описание
Метка	<p>Эта опция позволяет присвоить имя любому внешнему устройству, подключенному к разъемам на боковой и задней панелях телевизора. Данное имя будет ненадолго выводиться на экран при выборе данного устройства.</p> <p>С помощью кнопок ↓/↑ выберите одну из следующих опций, затем нажмите кнопку ОК. AV1 (или AV2/AV3/AV4/PC/HDMI) ВИДЕО/DVD/КАБЕЛЬ/ИГРА/КАМЕРА/СПУТН.: Используется одна из этих предустановленных меток.</p> <p>Изм.: Вы создаете Вашу собственную метку. Выполните шаги с 3 по 5 раздела "Метки программ" (стр. 28).</p> <p>Пропуск: Эта опция позволяет пропускать источник входного сигнала, к которому не подключено никакое устройство, при выборе источника входного сигнала с помощью кнопок ↑/↓. Выбрав эту опцию, нажмите кнопку ОК.</p> <p>Баланс громкости: Эта опция позволяет Вам задать независимый уровень громкости для каждого из устройств, подключенных к телевизору.</p> <p>С помощью кнопки → выберите опцию "Баланс громкости", затем нажмите кнопку ОК. С помощью кнопок ↑/↓ выберите нужный уровень громкости.</p>

Руч. настройка программ

- 1 Нажмите кнопку ОК для выбора опции "Руч. настройка программ".
Прежде чем выбрать "Метка"/"АПЧ"/"Аудиофильтр"/"Пропуск"/"Декодер", с помощью кнопки PROG +/- выберите номер программы с соответствующим каналом. Нельзя выбрать номер программы, настроенный на пропуск (стр. 31).
- 2 С помощью кнопок ↑/↓ выберите одну из следующих опций, затем нажмите кнопку ОК.

Опция	Описание
<p>Программа</p> <p>Система</p> <p>Канал</p>	<p>Позволяет выполнить ручную настройку программ.</p> <ol style="list-style-type: none"> 1 С помощью кнопок ↑/↓ выберите опцию "Программа", затем нажмите кнопку ОК. 2 С помощью кнопок ↑/↓ выберите номер программы, которую необходимо настроить вручную (если необходимо настроить канал видеоманитофона, выберите 0), затем нажмите ←. 3 С помощью кнопок ↑/↓ выберите опцию "Система", затем нажмите кнопку ОК. <p>Примечание Данная опция является доступной или нет в зависимости от страны/региона, выбранной Вами в меню "Страна" (стр. 27).</p> <ol style="list-style-type: none"> 4 С помощью кнопок ↑/↓ выберите одну из перечисленных ниже систем телевидения, затем нажмите кнопку ←. В/Г: для стран/регионов Западной Европы D/К: для стран/регионов Восточной Европы I: для Великобритании L: для Франции 5 С помощью кнопок ↑/↓ выберите опцию "Канал", затем нажмите ОК. 6 С помощью кнопок ↑/↓ выберите "S" (для кабельных каналов) или "C" (для каналов эфирного вещания), затем нажмите →. 7 Выполните настройку каналов следующим образом: Если Вы не знаете номер канала (частоту) Нажмите ↑/↓ для поиска следующего доступного канала. При нахождении какого-либо канала поиск останавливается. Для продолжения поиска нажмите ↑/↓. Если Вы знаете номер канала (частоту) С помощью цифровых кнопок непосредственно введите номер телевизионного канала или канала видеосигнала. 8 Нажмите кнопку ОК. 9 Нажмите кнопку ОК, чтобы выбрать "Подтвер.", затем нажмите кнопку ОК. <p>Повторите вышеописанную процедуру, чтобы установить ручную другие каналы.</p>
<p>Метка</p>	<p>Эта опция позволяет Вам присвоить каналу любое имя, содержащее не более пяти символов (букв или цифр). Данное имя будет ненадолго выводиться на экран при переключении на этот канал.</p> <ol style="list-style-type: none"> 1 Выполните шаги с 3 по 5 раздела "Метки программ" (стр. 29). 2 Нажмите кнопку ОК, чтобы выбрать "Подтвер.", затем нажмите кнопку ОК.
<p>АПЧ</p>	<p>С помощью этой опции можно выполнить точную настройку программы в случае, если Вам кажется, что небольшая корректировка настройки позволит повысить качество изображения. (Обычно точная настройка выполняется автоматически.)</p> <ol style="list-style-type: none"> 1 С помощью кнопок ↑/↓ выполните точную настройку в пределах от -15 до +15 и затем нажмите кнопку ОК. 2 Два раза нажмите кнопку ОК. <p>Чтобы вернуться к автоматической подстройке частоты, выберите опцию "Вкл." в шаге 1.</p>

Опция	Описание
Аудиофильтр	<p>Эта опция позволяет улучшить качество звука для отдельных каналов в случае его искажения при трансляции в режиме "Моно". Иногда нестандартный ТВ сигнал может вызвать искажение звука или его временное исчезновение при просмотре программ, транслируемых в режиме "Моно".</p> <ol style="list-style-type: none"> 1 С помощью кнопок / выберите опцию "Слабое" или "Сильное" и нажмите кнопку ОК. Если Вы не сталкиваетесь с проблемой искажения звука, мы рекомендуем Вам оставить для опции "Аудиофильтр" заводскую предустановку "Выкл." 2 Нажмите кнопку ОК, чтобы выбрать "Подтвер.", затем нажмите кнопку ОК. <p>Примечание</p> <ul style="list-style-type: none"> • При выборе опции "Слабая" или "Сильное" Вы не сумеете принимать стерео или двойной звук. • Эта опция является недоступной, если опция "Система" установлена в положение "L".
Пропуск	<p>Данная опция позволяет пропускать неиспользуемые каналы при выборе каналов с помощью кнопок PROG +/-. (Пропущенный канал можно выбрать с помощью цифровых кнопок.)</p> <ol style="list-style-type: none"> 1 С помощью кнопок / выберите опцию "Да", затем нажмите кнопку ОК. 2 Нажмите кнопку ОК, чтобы выбрать "Подтвер.", затем нажмите кнопку ОК. <p>Для восстановления пропущенного канала выберите опцию "Нет" в шаге 1.</p>
Декодер	<p>Эта опция позволяет выполнять запись кодированных каналов с помощью декодера, подсоединенного к разъему /2 напрямую, или через видеомagneтoфон.</p> <p>Примечание</p> <p>Данная опция является доступной или нет в зависимости от страны/региона, выбранной Вами в меню "Страна" (стр. 27).</p> <ol style="list-style-type: none"> 1 С помощью кнопок / выберите опцию "Вкл.", затем нажмите кнопку ОК. 2 Нажмите кнопку ОК, чтобы выбрать "Подтвер.", затем нажмите кнопку ОК. <p>Для того, чтобы впоследствии отменить эту функцию, в шаге 1 выберите "Выкл."</p>

Подключение дополнительных устройств

Вы можете подключить к Вашему телевизору широкий спектр дополнительных устройств. Соединительные кабели не входят в комплект поставки.

Подключение к разъемам на боковой панели телевизора

(только для KLV-S32A10E, KLV-S26A10E) **A**

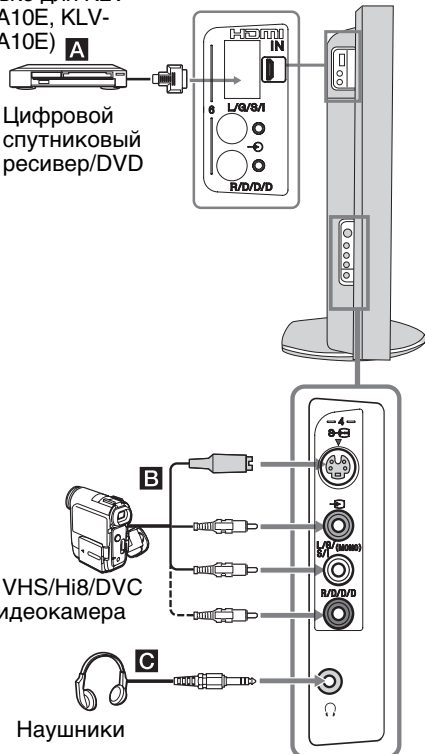

Цифровой спутниковый ресивер/DVD

S VHS/Hi8/DVC видеокамера

Наушники

Чтобы подключить

Необходимо

Цифровой спутниковый ресивер **A, J**

Подключать ресивер только к гнезду HDMI IN 5. Цифровые видео- и аудиосигналы поступают от цифрового спутникового ресивера. Если цифровой спутниковый ресивер вместо гнезда HDMI оснащен гнездом DVI, соедините гнездо DVI с гнездом HDMI IN 5 и соедините аудиоразъем с аудиовходами HDMI IN 5. Цифровой видео- и аналоговые аудиосигналы поступают от цифрового спутникового ресивера.

S VHS/Hi 8/DVC видеокамера **B**

Подсоединить к гнезду S video S-4 или видеовходу 4 и аудиовходам 4. Чтобы избежать помех на изображении, не подключайте видеокамеру одновременно к видеовходу 4 и гнезду S video S-4. В случае подключения монофонического устройства подключите его к гнездам L/G/S/I 4 и задайте для опции "Двойной звук" значение "A" (стр. 22).

Чтобы подключить

Необходимо

Наушники **C**

Подсоединить к гнезду , чтобы слушать звук с телевизора через наушники.

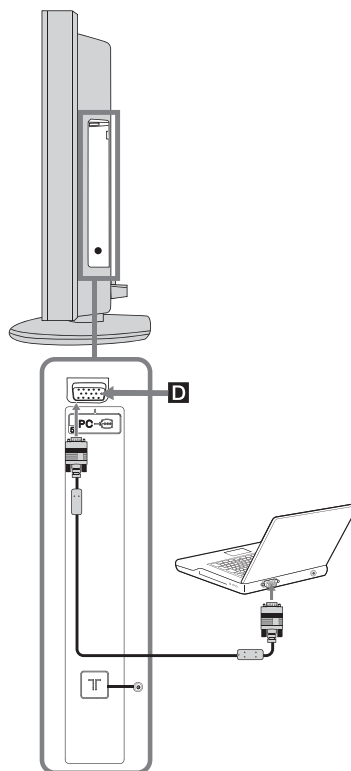

Чтобы подключить





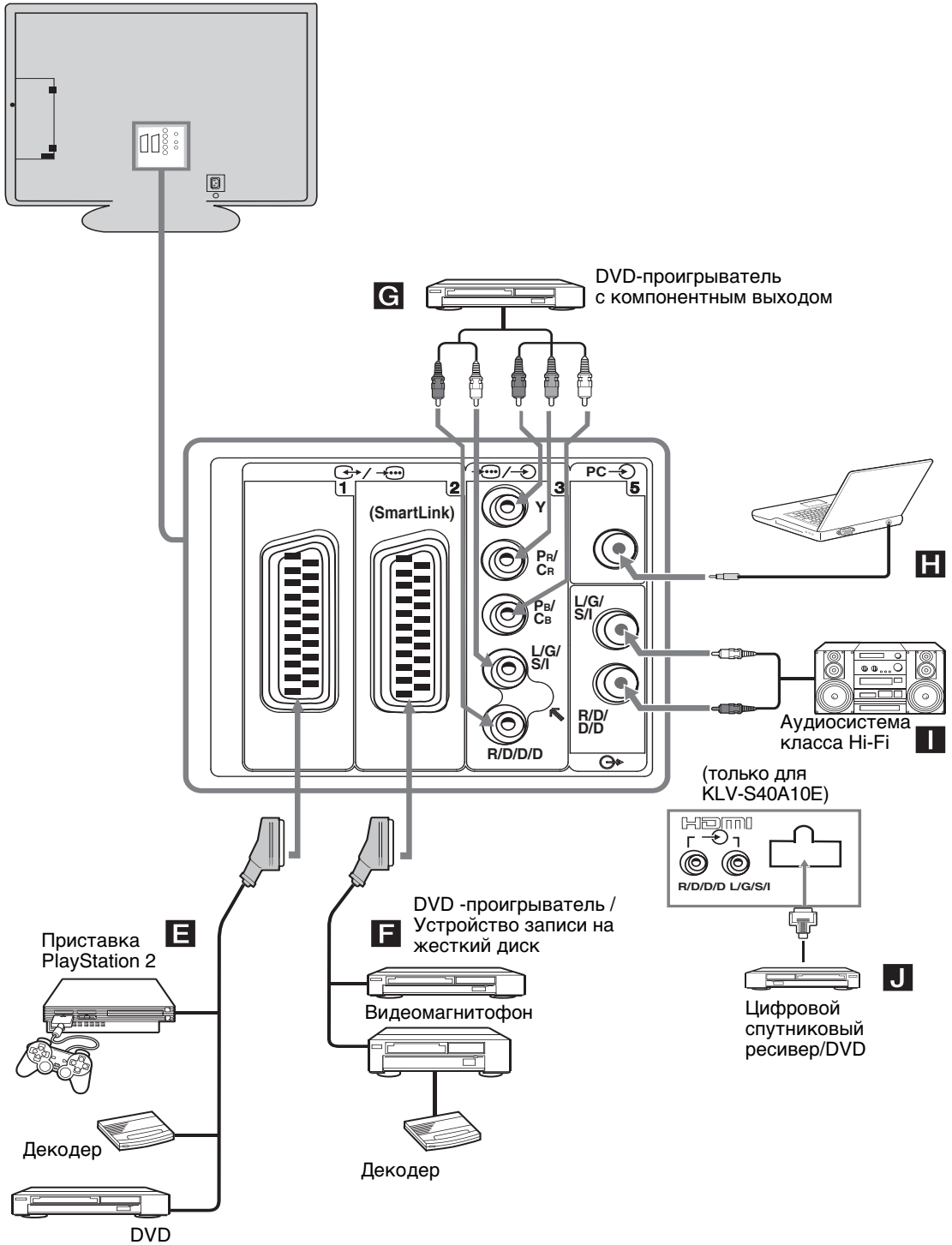

Необходимо

Персональный компьютер **D**

Подсоединить к гнезду PC Input 5 и аудиовходу H на задней панели телевизора (стр. 33).

Подключение к разъемам на задней панели телевизора



Чтобы подключить	Необходимо
Приставку PlayStation 2, DVD-проигрыватель или декодер E	Подсоединить к Scart-разъему  /  1. При подключении декодера кодированный сигнал от ТВ-тюнера поступает на декодер выходит с декодера и уже в декодированном виде.
DVD-проигрыватель или видеомаягнитофон с поддержкой SmartLink F	Подсоединить к Scart-разъему  /  2. SmartLink представляет собой прямое соединение между телевизором и видеомаягнитофоном/ устройством записи DVD. Более подробную информацию о SmartLink, см. в инструкции по эксплуатации Вашего видеомаягнитофона или устройства записи DVD.
DVD-проигрыватель с компонентным выходом G	Подсоединить к компонентному входу  3 и аудиовходам  3. Компонентный сигнал, содержащий сигнал формата 576p и аудиосигнал, поступает с DVD-проигрывателя.
Аудиосистему класса Hi-Fi I	Подсоединить к аудиовходам  для прослушивания звука с телевизора через аудиосистему. О том, как отключать вывод звука через динамики телевизора, см. в разделе "Динамики ТВ" на стр. 25.

Технические характеристики

Электропитание:

220–240 В пер. тока, 50 Гц

Размер экрана:

KLV-S40A10E: 40 дюйма
 KLV-S32A10E: 32 дюйма
 KLV-S26A10E: 26 дюймов
 KLV-S23A10E: 23 дюйма
 KLV-S19A10E: 19 дюймов

Разрешение экрана (по горизонтали x по вертикали):

KLV-S40A10E: 1366 точек x 768 строк
 KLV-S32A10E: 1366 точек x 768 строк
 KLV-S26A10E: 1366 точек x 768 строк
 KLV-S23A10E: 1366 точек x 768 строк
 KLV-S19A10E: 1280 точек x 768 строк

Потребляемая мощность:

KLV-S40A10E: 226 Вт
 KLV-S32A10E: 119 Вт
 KLV-S26A10E: 81 Вт
 KLV-S23A10E: 71 Вт
 KLV-S19A10E: 56 Вт

Мощность, потребляемая в дежурном режиме:

KLV-S32A10E: 0,8 Вт
 KLV-S32A10E: 0,5 Вт
 KLV-S26A10E: 0,5 Вт
 KLV-S23A10E: 0,5 Вт
 KLV-S19A10E: 1 Вт

Габариты (ширина x высота x глубина):

KLV-S40A10E:
 Около 999 x 740 x 370 мм (с подставкой)
 Около 999 x 693 x 103 мм (с подставкой)
 KLV-S32A10E:
 Около 792 x 608 x 309 мм (с подставкой)
 Около 792 x 564 x 99 мм (с подставкой)
 KLV-S26A10E:
 Около 658 x 517 x 309 мм (с подставкой)
 Около 658 x 474 x 90 мм (с подставкой)
 KLV-S23A10E:
 Около 566 x 448 x 218 мм (с подставкой)
 Около 566 x 411 x 89 мм (с подставкой)
 KLV-S19A10E:
 Около 468 x 402 x 218 мм (с подставкой)
 Около 468 x 364 x 84 мм (с подставкой)

Вес:

KLV-S40A10E:
 Около 33 кг (с подставкой)
 Около 26,5 кг (без подставки)
 KLV-S32A10E:
 Около 20 кг (с подставкой)
 Около 16 кг (без подставки)
 KLV-S26A10E:
 Около 16,5 кг (с подставкой)
 Около 12,5 кг (без подставки)
 KLV-S23A10E:
 Около 13 кг (с подставкой)
 Около 9,5 кг (без подставки)
 KLV-S19A10E:
 Около 10,5 кг (с подставкой)
 Около 7 кг (без подставки)

Система ТВ панели:

LCD (ЖК) экран

Система телевидения:

В зависимости от выбранной Вами страны/региона:
 В/G/H, D/K, L, I

Система цветного телевидения:

PAL, SECAM
 NTSC 3.58, 4.43 (только вход Video In)







Антенна

Разъем 75 Ом для VHF/UHF (МВ/ДМВ)

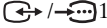
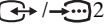
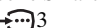
Диапазон принимаемых каналов:

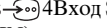
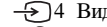
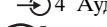
МВ (VHF): E2–E12
 ДМВ (UHF): E21–E69
 КТВ (CATV): S1–S20
 Гипер-диапазон (HYPER): S21–S41
 D/K: R1–R12, R21–R69
 L: F2–F10, B–Q, F21–F69
 I: UHF B21–B69

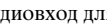
Разъемы

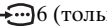
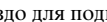
- AV1:  1
 21-штырьковый Scart-разъем (стандарт CENELEC), включая аудио/видео вход, RGB вход и ТВ аудио/видео выход.
- AV2:  2 (SMARTLINK)
 21-штырьковый Scart-разъем (стандарт CENELEC), включая аудио/видео вход, RGB вход, выбираемый аудио/видео выход и интерфейс SmartLink.
- AV3:  3
 Y: 1 Vp-p, 75 Ом, 0,3V отрицательная синхронизация
 Pв: 0,7 Vp-p, 75 Ом
 Pк: 0,7 Vp-p, 75 Ом
 3 Аудиовход (гнездо типа "тюльпан")
 500 мВ rms
 Импеданс: 47 кОм
- AV4:  4 Вход S video (4-штырьковый разъем mini DIN):
 4 Видеовход (гнездо типа "тюльпан")
 4 Аудиовход (гнездо типа "тюльпан")
- AV5:  5
 Вход PC (для подключения компьютера) (15 Dsub) (см. стр. 36)
 G: 0,7 Vp-p, 75 Ом, не Sync on Green
 B: 0,7 Vp-p, 75 Ом, не Sync on Green
 R: 0,7 Vp-p, 75 Ом, не Sync on Green
 /HD: 1-5 Vp-p
 VD: 1-5 Vp-p
 аудиовход для подключения ПК: разъем типа minijack
-  аудиовыходы (левый/правый) (гнезда типа "тюльпан")
- AV6:  6 (только для KLV-S40A10E, KLV-S32A10E, KLV-S26A10E)
 HDMI: Видео: 480i, 576i, 480p, 576p, 720p, 1080i
 Аудио: Двухканальный линейный PCM 32, 44,1 и 48 кГц, 16, 20 и 24 бит.
 AUDIO: 500 мВ rms (100% модуляция)
 Импеданс: 47 кОм
-  Гнездо для подключения наушников

Выходная мощность звука:

KLV-S40A10E: 10 Вт + 10 Вт (RMS)

KLV-S32A10E: 10 Вт + 10 Вт (RMS)

KLV-S26A10E: 10 Вт + 10 Вт (RMS)

KLV-S23A10E: 5 Вт + 5 Вт (RMS)

KLV-S19A10E: 5 Вт + 5 Вт (RMS)

Принадлежности, входящие в комплект поставки

- Пульт ДУ RM-EA002 (1)
- батарейки размера AA (типа R6) (2)
- Сетевой шнур (1)
- Ремень для крепления (1) и винт (2)
- Адаптер для питания от сети переменного тока (1) (только для KLV-S19A10E)

Аксессуары, поставляемые в качестве опции

- Кронштейн для настенной установки SU-PW2 (KLV-S40A10E)
- Кронштейн для настенной установки SU-WL31(KLV-S32A10E, KLV-S26A10E, KLV-S23A10E)
- Кронштейн для настенной установки SU-WL11 (KLV-S19A10E)

- Подставка для телевизора SU-FF51 (KLV-S40A10E)

Примечание:

Перед тем, как демонтировать Настольную Подставку, сначала снимите откидную крышку (крышку жгута кабелей) с задней стороны телевизора (Инструкция кронштейна настенного крепления SU-WL11. Страница 7, шаг 4, пункт 1).

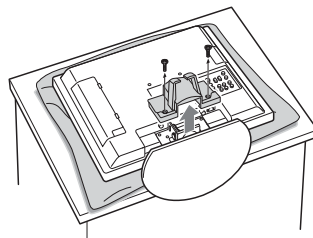

Конструкция и спецификации могут быть изменены без дополнительного оповещения.

Характеристики входа для подключения ПК

Сигналы	По горизонтали: (пикселей)	По вертикали: (строк)	Горизонтальная частота (кГц)	Вертикальная частота (Гц)	Стандарт
VGA	640	480	31.5 кГц	60 Гц	VGA
	640	480	37.9 кГц	72 Гц	VESA
	640	480	37.5 кГц	75 Гц	VESA
	720	400	31.47 кГц	70 Гц	VGA-T
SVGA	800	600	35.1 кГц	56 Гц	VESA Guidelines
	800	600	37.9 кГц	60 Гц	VESA Guidelines
	800	600	48.1 кГц	72 Гц	VESA
	800	600	46.9 кГц	75 Гц	VESA
XGA	1024	768	48.4 кГц	60 Гц	VESA Guidelines
	1024	768	56.5 кГц	70 Гц	VESA
	1024	768	60.0 кГц	75 Гц	VESA
WXGA	1280	768	47.40 кГц	60 Гц	VESA
	1280	768	47.78 кГц	60 Гц	VESA

Данный телевизор не поддерживает Sync on Green или Composite Sync.

В случае подачи сигнала, не указанного в вышеприведенной таблице, возможно его неверное воспроизведение.



Рекомендуется использовать вертикальную частоту развертки персонального компьютера 60 Гц.

Поиск неисправностей

Посмотрите, не мигает ли индикатор  (дежурного режима) красным светом.

Если индикатор мигает



Активирована функция автодиагностики.

- 1 Замерьте, в течение какого времени индикатор  (дежурного режима) мигает и перестает мигать. Например, он может мигать в течение двух секунд, перестать на одну секунду и затем снова мигать в течение двух секунд.
- 2 Нажмите  на верхней панели телевизора, чтобы выключить его, чтобы выключить его, выньте сетевой шнур из розетки и укажите своему местному дилеру или специалистам сервисного центра Sony как мигает индикатор (продолжительность миганий и интервал между ними).

Если индикатор не мигает

- 1 Выполните проверки в соответствии с нижеприведенной таблицей.
- 2 Если Вы не смогли устранить неисправность, обратитесь к квалифицированным специалистам по обслуживанию телевизоров.

Изображение

Неисправность	Причина/Способ устранения
Нет ни изображения (темный экран), ни звука.	<ul style="list-style-type: none">• Проверьте правильность подключения антенны.• Включите телевизор в сеть, и нажмите кнопку , расположенную на верхней панели телевизора.• Если индикатор  (дежурного режима) горит красным светом, нажмите кнопку TV .
Нет изображения или информации меню от устройства, подключенного к Scart-разъему	<ul style="list-style-type: none">• Убедитесь, что дополнительное устройство включено и несколько раз нажмите кнопку / на пульте ДУ до тех пор, пока на экране не появится правильный символ источника входного сигнала.• Проверьте правильность подсоединения дополнительных устройств к телевизору.
Искаженное изображение	<ul style="list-style-type: none">• При установке дополнительных устройств оставляйте некоторое расстояние между ними и телевизором.• При переключении программ или выборе режима телетекста выключите устройства, подключенные к Scart-разъему на задней панели телевизора.
Двойное изображение или появление ореола	<ul style="list-style-type: none">• Проверьте правильность подсоединения антенны и соединительных кабелей.• Проверьте место расположения и направление антенны.
На экране видны только снег и помехи	<ul style="list-style-type: none">• Проверьте, не сломана или не погнута ли антенна.• Проверьте, не истек ли срок службы антенны (3-5 лет при нормальных условиях, 1-2 года при использовании в районах на морском побережье).
Помехи на изображении (в виде точечных линий или полос)	<ul style="list-style-type: none">• Держите телевизор вдали от источников электрических помех, таких как автомобили, мотоциклы или фены.• Проверьте, подключена ли антенна через коаксиальный кабель, входящий в комплект поставки.• Держите кабель антенны вдали от других соединительных кабелей.• Не используйте двужильные кабели сопротивлением 300 Ом, т.к. при этом могут возникнуть помехи.
Помехи изображения при просмотре ТВ канала.	<ul style="list-style-type: none">• Войдите в меню "Установка", выберите в нем опцию "Руч. настройка программ" и произведите точную настройку (АПЧ) для получения лучшего качества изображения (см. стр. 30).• Выберите в меню "Настройка изображения" опцию "Шумопонижение" для уменьшения помех на изображении (см. стр. 20).

Неисправность	Причина/Способ устранения
Помехи (полосы) при воспроизведении/записи с использованием видеомэгнофона.	<ul style="list-style-type: none"> • Помехи, наводимые на видеоголовки. Держите Ваш мэгнофон с стороне от телевизора. • Во избежание помех оставляйте расстояние в 30 см между Вашим видеомэгнофоном и телевизором. • Не устанавливайте Ваш видеомэгнофон перед телевизором или сбоку от него.
Наличие на экране очень маленьких черных и/или ярких точек.	<ul style="list-style-type: none"> • Изображение на экране ТВ панели складывается из точек (пикселей). Маленькие черные точки и/или яркие точки (пиксели) на экране не являются дефектом.
Цветные передачи воспроизводятся в черно-белом изображении	<ul style="list-style-type: none"> • Выберите меню "Настройка изображения" и выберите в нем опцию "Сброс" для возврата к заводским предустановкам (см. стр. 20).
Отсутствие цвета или плохое качество цветов при просмотре сигнала, поданного через разъемы Y, P/B/CB, P/R/CR	<ul style="list-style-type: none"> • Проверьте правильность подключений к разъемам Y, P/B/CB, P/R/CR • Проверьте, чтобы разъемы Y, P/B/CB, P/R/CR были плотно установлены в своих гнездах.

Звук

Неисправность	Причина/Способ устранения
Хорошее качество изображения, но нет звука	<ul style="list-style-type: none"> • Нажмите кнопку \triangleleft +/- или \times (mute). • Проверьте, чтобы в меню "Функции" опция "Динамики ТВ" была установлена в положение "Вкл." (стр. 25).
Звук с помехами.	<ul style="list-style-type: none"> • См. "Помехи изображения" на стр. 37.

Общие

Неисправность	Причина/Способ устранения
Телевизор автоматически выключается (телевизор входит в дежурный режим)	<ul style="list-style-type: none"> • Если в течение 10 минут на телевизор не поступает ТВ сигнал и за это время не была нажата ни одна кнопка, телевизор автоматически переходит в дежурный режим.
Невозможно выбрать некоторые источники входных сигналов	<ul style="list-style-type: none"> • Выберите опцию "Предустановка AV" в меню "Установка" и отмените опцию "Пропуск" для данного источника входного сигнала (стр. 29).
Не работает пульт ДУ	<ul style="list-style-type: none"> • Замените батарейки.
Неверные символы при просмотре меню/телетекста.	<ul style="list-style-type: none"> • Выберите опции "Язык" и "Страна" в меню "Установка" и задайте нужный язык и страну/регион, в которой предоставляется услуга телетекста (см. 27). Для языков, использующих кириллицу, мы рекомендуем, в случае отсутствия в списке Вашей страны/региона, выбрать Россию.

Продолжение

Указатель

ЧИСЛЕННЫЕ ЗНАЧЕНИЯ

14:9 16

3 11

4:3 16

A

АПЧ 30

B

BBE 21

D

Dolby Virtual 21

N

NexTVView 15

R

RGB центрирование 23

A

Автозапуск 27

Автомат. формат 23

Автонастройка 13

только аналоговые
каналы 28

Авторег. громк. 22

Антенна, подключение 11

Аудиофильтр 31

B

Баланс 21

Батарейки, установка в пульт
ДУ 10

B

Выход AV2 24

D

Датчик света 24

Двойной звук 22

Декодер 31

Динамики ТВ 25

3

Замораживание изображения 8,
15

Звуковой 21

I

Индикатор включения
телевизора (I) 9

Индикатор дежурного
режима (I) 9

K

Канал 30

Каналы

автонастройка 13
выбор 14

Пропуск 31

Кнопка "Звуковой эффект" (J)
8

Кнопка "Режим избоб." (K) 8

Кнопка "Удержание текста"
(L) 8

Кнопка AUX/VIDEO I/II 8

Кнопка Menu 8, 9

Кнопка OK 8, 9

Кнопка TV mode (Режим ТВ) 8

Кнопка Телетекст 8

Кнопка включения/
выключения питания (M) 9

Кнопка выбора источника
входного сигнала (N) 8, 9

Кнопка вывода на экран
информации (O) 8

Кнопка вывода на экран
скрытого текста (P) 8

Кнопка дежурного режима (Q/R)
8

Кнопка отключения звука (S) 8

Кнопка режима экрана (T) 8

Кнопки 0-9 8

Кнопки PROG +/- 8, 9

Кнопки Volume (U) +/- 8, 9

Контраст 19

M

Меню "Настройка звука" 21

Меню "Настройка
изображения" 19

Меню "Таймер" 26

Меню "Управление экраном" 23

Меню "Установка" 27

Меню "Функции" 24

Метка 30

Метки программ 28

N

Настройка ПК 25

Наушники
подключение 32

O

Описание пульта ДУ 8

Оптималь. 16

Оттенок 19

P

Подключение
антенны/
видеомагнитофо
на 11
дополнительные
устройства 32

Подключение антенны/
видеомагнитофона 11

Подсветка 19

Предустановка AV 29

Предыдущий канал 8

Принадлежности, входящие в
комплект поставки 10

Проверка комплекта поставки
10

Программа 30

Пропуск 31

Пульт ДУ

датчик 9

описание 8

установка батареек 10

P

Режим избоб. 19

Режим экрана 16

Резкость 19

Руч. настройка программ 29

C

Сброс

Настройка звука 21

Настройка изображения 20

Система 30

Служит 8

Сортировка программ 28

Страна 27

T

Таблица входных сигналов 17

Таблица программ 14

Таймер выкл. 8, 26

телевизо (V) 8

Тембр ВЧ 21

Тембр НЧ 21

Технические характеристики 35,
36

Y

Увелич. 16

Ф

Фасттекст 15

Формат экрана 23

Ц

Цветность 19

Цветные кнопки 8

Цветовой тон 19

Цифровые кнопки 8

Ш

Широкоэкр. 16

Шумопонижение 20

Э

Энергосбереж. 8, 24

Эффект (Звуковой эффект) 21

Я

Язык 27

Яркость 19

OSTRZEŻENIE

- Aby uniknąć ryzyka porażenia prądem elektrycznym, nie należy wkładać do gniazdka zasilania wtyczki odciętej od przewodu zasilającego. Wtyczka taka nie nadaje się do użytku i należy ją zniszczyć.
- Aby uniknąć ryzyka pożaru lub porażenia prądem elektrycznym, nie należy narażać odbiornika na działanie deszczu ani wilgoci.
- Wewnątrz odbiornika TV występują niebezpiecznie wysokie napięcia. Nie należy otwierać obudowy. Naprawy należy zlecać wyłącznie wykwalifikowanym osobom.

Wprowadzenie

Dziękujemy, że wybrali Państwo produkt firmy Sony. Przed przystąpieniem do eksploatacji telewizora należy dokładnie zapoznać się z treścią niniejszej instrukcji oraz zachować ją do wykorzystania w przyszłości.

Informacje dot. znaków towarowych

- * "PlayStation" jest znakiem towarowym firmy Sony Computer Entertainment, Inc.
- Produkt na licencji BBE Sound, Inc. nr USP4638258, 4482866. Nazwa "BBE" oraz symbol BBE są znakami towarowymi BBE Sound, Inc.
- Wyprodukowano na licencji Dolby Laboratories. Nazwa "Dolby" oraz symbol podwójnego D  są znakami handlowymi Dolby Laboratories.
- **HDMI** W odbiorniku TV zastosowano technologię High-Definition Multimedia Interface (HDMI). Nazwa HDMI, logo HDMI oraz High-Definition Multimedia Interface są znakami towarowymi lub zastrzeżonymi znakami towarowymi firmy HDMI Licensing LLC.
- W niniejszej instrukcji obsługi na ilustracjach jest przedstawiony model KLV-S32A10E, chyba że zaznaczono inaczej.

Spis treści

Informacje dotyczące bezpieczeństwa.....	4
Ostrzeżenia dla bezpieczeństwa	7
Przegląd przycisków pilota.....	8
Przegląd przycisków i wskaźników telewizora	9

Czynności początkowe

1: Sprawdzenie wyposażenia.....	10
2: Wkładanie baterii do pilota	10
3: Podłączenie anteny/magnetowidu	11
4: Zabezpieczenie telewizora przed przewróceniem.....	12
5: Włączanie telewizora	12
6: Wybór języka i kraju/regionu	12
7: Autoprogramowanie odbiornika	13

Oglądanie telewizji

Odbiór audycji telewizyjnych	14
Oglądanie obrazów z urządzeń podłączonych do telewizora	17

Korzystanie z menu

Poruszanie się po menu.....	17
Przegląd menu	18
Menu Regulacja obrazu	19
Tryb obrazu	19
Kontrast/Jasność/Kolor/Odcień/Ostrość/Światło	19
Odcienie koloru.....	19
Zerowanie.....	20
Red. zakłócen.....	20
Menu Regulacja dźwięku	21
Efekt	21
Tony wys./Tony niskie/Balans	21
Zerowanie.....	21
Podwójny dźwięk.....	22
Aut. głośność	22
Menu Ustawienia ekranu.....	23
Autoformatowanie.....	23
Format obrazu	23
Centr. RGB.....	23
Menu Funkcje.....	24
Oszczędzanie energii	24
Czujnik światła.....	24

Wyjście AV2	24
Głośniki TV	25
Regulacja PC	25
Menu Timer	26
Timer wyłączenia.....	26
Menu Ustawienia	27
Automatyczna inicjalizacja	27
Język	27
Kraj.....	27
Autoprogramowanie	28
Sortowanie programów	28
Nazwy programów.....	28
Ustawienia A/V	29
Programowanie ręczne	29

Korzystanie z urządzeń dodatkowych

Podłączanie dodatkowych urządzeń	32
--	----

Informacje dodatkowe

Dane techniczne.....	35
Rozwiązywanie problemów	37
Indeks	39

Informacje dotyczące bezpieczeństwa

Przewód zasilający

- Przenosząc odbiornik TV, należy odłączyć przewód zasilający. Nie należy przenosić odbiornika TV z dołączonym przewodem zasilającym. Może to spowodować uszkodzenie tego przewodu i pożar lub porażenie prądem elektrycznym.
- Uszkodzenie przewodu zasilającego może stać się przyczyną pożaru lub porażenia prądem elektrycznym.
 - Należy uważać, aby nie przycisnąć, nie zgąść ani nie skrócić nadmiernie przewodu zasilającego. Może nastąpić uszkodzenie izolacji lub urwanie żył przewodu i zwarcie, co może spowodować pożar lub porażenie prądem elektrycznym.
 - Nie należy przerabiać ani uszkadzać przewodu zasilającego.
 - Na przewodzie zasilającym nie należy kłaść ciężkich przedmiotów.
 - Nie wolno ciągnąć za przewód zasilający.
 - Należy trzymać przewód zasilający z dala od źródeł ciepła.
 - W celu wyjęcia przewodu zasilającego z gniazda sieciowego należy chwycić przewód za wtyczkę.
- Jeśli przewód zasilający uległ uszkodzeniu, nie należy go dłużej używać. Należy zwrócić się z prośbą o jego wymianę do punktu sprzedaży lub punktu serwisowego firmy Sony.
- Dostarczonego w zestawie przewodu zasilającego nie należy używać do jakichkolwiek innych urządzeń.
- Należy używać wyłącznie oryginalnych przewodów firmy Sony, a nie innych marek.

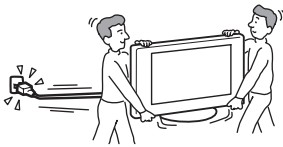

Ochrona przewodu zasilającego

Przewód zasilający należy odłączać, ciągnąc za wtyczkę. Nie wolno ciągnąć za sam przewód.

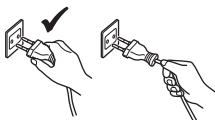

Sieć

Nie należy używać gniazd sieciowych słabo trzymających wtyczkę. Wtyczka powinna być całkowicie włożona do gniazda sieciowego. Niedopasowanie wtyczki do gniazda może być przyczyną iskrzenia i wywołać pożar. W celu wymiany gniazda zasilającego należy skontaktować się z elektrykiem.



Wyposażenie dodatkowe

Podczas instalowania odbiornika TV na stojaku lub wsporniku ściennym, należy przestrzegać następujących zasad.

- Niezachowanie tych zasad może spowodować upadek odbiornika i poważne obrażenia.
- Należy użyć specjalnego wspornika montowanego na ścianie lub stojaka.
- Podczas instalowania urządzenia odpowiednio zabezpieczyć telewizor zgodnie z instrukcjami dołączonymi do stojaka lub wspornika ściennego.
- Należy pamiętać o dołączeniu wsporników dostarczanych razem z stojakiem.



Instalacja

Jeśli telewizor ma być zainstalowany na ścianie, wezwij w tym celu wykwalifikowanych serwisantów. Odbiornik TV niewłaściwie zainstalowany może stwarzać zagrożenie.

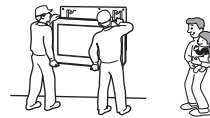

Placówki medyczne

Nie należy instalować odbiornika w miejscach, gdzie użytkowany jest sprzęt medyczny. Może on spowodować wadliwe działanie urządzeń medycznych.

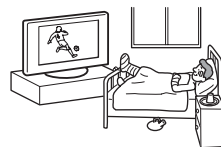

Przenoszenie

- Przed rozpoczęciem przenoszenia odbiornika należy odłączyć od niego wszystkie kable.
- Odbiornik należy przenosić w sposób pokazany na ilustracji po prawej stronie. Niezachowanie tych zasad może spowodować upadek odbiornika i jego uszkodzenie lub poważne obrażenia. Jeśli odbiornik został upuszczony lub uległ uszkodzeniu, należy niezwłocznie zlecić jego sprawdzenie wykwalifikowanemu pracownikom serwisu.
- Podczas transportu odbiornik nie powinien być narażony na wstrząsy mechaniczne i nadmierne wibracje. Odbiornik może upaść i ulec uszkodzeniu lub może spowodować poważne obrażenia.
- Jeśli odbiornik jest przenoszony do naprawy lub podczas przeprowadzki, należy zapakować go w oryginalny karton i elementy opakowania.
- Do przenoszenia odbiornika potrzeba co najmniej dwóch osób.

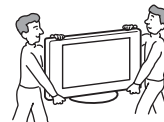

Wentylacja

- Nie wolno zasłaniać otworów wentylacyjnych w obudowie. Może to spowodować przegrzanie i pożar.
- Jeśli odpowiedni przepływ powietrza nie zostanie zapewniony, urządzenie może zostać zanieczyszczone gromadzącym się kurzem. W celu zapewnienia właściwej wentylacji, należy przestrzegać następujących zasad:
 - Nie należy ustawiać odbiornika TV odwróconego tyłem lub bokiem.
 - Nie należy ustawiać odbiornika do góry nogami.
 - Nie należy ustawiać odbiornika TV na półce lub w szafce.
 - Nie należy stawiać odbiornika na dywanie lub na łóżku.
 - Nie należy przykrywać odbiornika TV materiałami, np. zasłonami lub innymi przedmiotami, jak gazety itp.
- Wokół odbiornika TV należy pozostawić trochę wolnej przestrzeni. W przeciwnym wypadku wentylacja może być niewystarczająca wywołując przegrzanie, które może spowodować pożar lub uszkodzenie odbiornika.

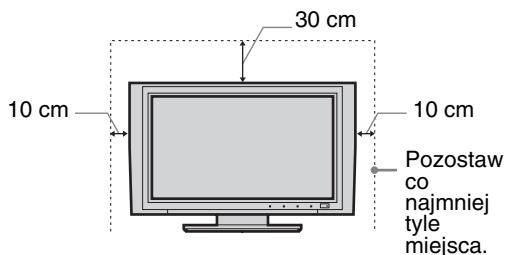

- Instalując odbiornik TV na ścianie, należy pozostawić co najmniej 10 cm wolnej przestrzeni za odbiornikiem.
- Nie wolno instalować urządzenia w następujący sposób:

Obieg powietrza jest zablokowany.

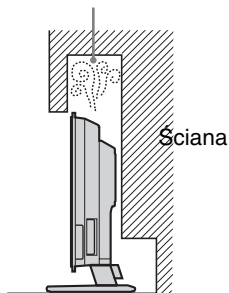

Obieg powietrza jest zablokowany.

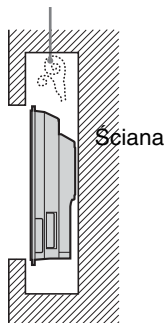

Otworki wentylacyjne

Nie należy niczego wkładać do otworów wentylacyjnych. Jeśli do otworów tych dostanie się metalowy przedmiot lub ciecz, może to spowodować pożar lub porażenie prądem elektrycznym.



Umiejscowienie

- Nigdy nie należy umieszczać telewizora w miejscach gorących, wilgotnych lub nadmiernie zapylnych.
- Nie należy używać odbiornika w miejscach, w których do wnętrza mogą dostawać się owady.
- Urządzenia nie należy instalować w miejscach, w których może być narażone na działanie wibracji mechanicznych.
- Odbiornik należy ustawić na stabilnej, poziomej powierzchni. W przeciwnym wypadku może on spaść i spowodować obrażenia.
- Nie należy ustawiać telewizora w miejscu, gdzie może on zawadzać, np. na filarze lub za nim ani w miejscu, gdzie można uderzyć weń głową. W przeciwnym razie może to być przyczyną obrażeń ciała.



Woda i wilgoć

- Nie należy użytkować odbiornika TV w pobliżu wody, np. obok wanny lub kabiny prysznicowej. Nie należy także narażać odbiornika na działanie deszczu, wilgoci lub dymu. Może stać się to przyczyną pożaru lub porażenia prądem elektrycznym.
- Nie dotykaj przewodów zasilania ani telewizora mokrymi rękoma. Może to spowodować porażenie prądem elektrycznym lub uszkodzenie odbiornika.



Wilgoć i przedmioty palne

- Nie należy dopuszczać do zawilgocenia odbiornika. Nie wolno rozlewać na odbiorniku żadnych płynów. Jeśli do wnętrza odbiornika dostanie się obcy przedmiot lub ciecz, nie wolno włączać odbiornika. Może to spowodować uszkodzenie odbiornika lub porażenie prądem elektrycznym. Należy niezwłocznie zlecić sprawdzenie urządzenia wykwalifikowanemu pracownikowi serwisu.
- Aby uniknąć pożaru, należy palne przedmioty (świece itp.) i żarówki elektryczne trzymać z dala od odbiornika.

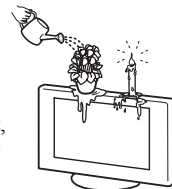

Oleje

Nie należy instalować urządzenia w restauracjach, gdzie używany jest olej. Kurz wchłaniający olej może dostać się do wnętrza i uszkodzić odbiornik.

Upadek

Odbiornik należy umieścić na stabilnej, bezpiecznej podstawie. Na odbiorniku TV nie należy wieszać żadnych przedmiotów. Odbiornik TV może spaść ze stojaka lub ze wspornika ściennego, wywołując szkody materialne lub obrażenia ciała.

Nie należy pozwalać, aby na odbiornik TV wspinały się dzieci.



Instalowanie odbiornika w pojeździe lub na suficie

Nie należy instalować odbiornika TV w pojeździe. Ruch pojazdu może spowodować upadek odbiornika TV, a w wyniku tego obrażenia ciała. Odbiornika TV nie należy wieszać na suficie.

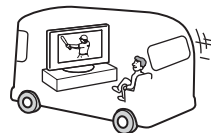

Instalowanie odbiornika na statkach i innych jednostkach pływających

Nie należy instalować odbiornika TV na statku lub innej jednostce pływającej. Wystawianie odbiornika TV na działanie wody morskiej może być przyczyną pożaru lub uszkodzenia odbiornika.

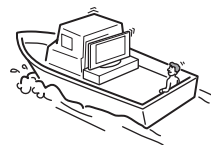

Użytkowanie odbiornika na zewnątrz pomieszczeń

- Nie należy wystawiać odbiornika na bezpośrednie działanie promieni słonecznych. Odbiornik może się nagrzać i może to spowodować jego uszkodzenie.
- Nie należy instalować odbiornika TV na wolnym powietrzu.



Podłączanie przewodów

- Podczas podłączania kabli należy odłączyć przewód zasilający. Podczas dokonywania połączeń należy odłączyć przewód zasilający w celu zachowania bezpieczeństwa.
- Należy uważać, aby nie nadepnąć na kable. Może to spowodować uszkodzenie urządzenia.

ciąg dalszy

Czyszczenie

- Przed przystąpieniem do czyszczenia odbiornika i przewodu zasilającego należy odłączyć przewód zasilający. Nieprzestrzeganie powyższego zalecenia może prowadzić do porażenia prądem elektrycznym.
- Wtyczkę przewodu zasilającego należy okresowo czyścić. Jeśli wtyczka jest pokryta kurzem i gromadzi wilgoć, jej własności izolujące mogą ulec pogorszeniu, co może być przyczyną pożaru.



Wyładowania atmosferyczne

Dla własnego bezpieczeństwa podczas burzy z piorunami nie wolno dotykać żadnych części odbiornika TV, przewodu zasilającego ani anteny.



Uszkodzenia wymagające naprawy serwisowej

Jeśli pęknie powierzchnia odbiornika TV, nie należy jej dotykać, zanim nie zostanie odłączony przewód zasilający. Nieprzestrzeganie powyższego zalecenia może doprowadzić do porażenia prądem elektrycznym.

Naprawy

Nie należy otwierać obudowy odbiornika. Wykonywanie napraw odbiornika TV należy zlecać wyłącznie osobom wykwalifikowanym.



Usuwanie matych akcesoriów

Trzymaj akcesoria z dala od dzieci. Połknięcie może prowadzić do udławienia lub uduszenia. Wezwij bezzwłocznie lekarza.

Stłuczenie szklanego ekranu

Nie należy rzucać żadnymi przedmiotami w odbiornik TV. Na skutek udaru szklany ekran może eksplodować i spowodować poważne obrażenia.



Gdy odbiornik TV nie jest używany

Ze względów środowiskowych i bezpieczeństwa zaleca się całkowite wyłączenie odbiornika jeśli nie jest on używany. Odłącz przewód zasilania. Niektóre odbiorniki mogą być jednak wyposażone w funkcje wymagające pozostawienia ich w trybie gotowości. Instrukcje w niniejszym podręczniku nie zawierają informacji na ten temat.



Oglądanie telewizji

- W celu zapewnienia wygodnego oglądania programu telewizyjnego zaleca się zachowanie odległości od odbiornika równej czterokrotnej do siedmiokrotnej wysokości ekranu.
- Program telewizyjny powinien być oglądany w pomieszczeniu o umiarkowanym oświetleniu, ponieważ oglądanie go w słabym świetle jest męczące dla oczu. Nieprzerwane patrzenie na ekran przez dłuższy czas także męczy wzrok.
- Jeśli chcesz wyregulować kąt nachylenia odbiornika, przytrzymaj ręką podstawę stojaka, aby zapobiec odłączeniu się odbiornika od stojaka. Uważaj by nie przytrzasnąć palców między odbiornikiem a stojakiem.

Regulacja głośności

- Należy ustawić taki poziom głośności, aby nie przeszkadzać sąsiadom. W nocy dźwięk jest bardzo dobrze słyszalny. Z tego powodu zaleca się zamykanie okien lub korzystanie ze słuchawek.
- Podczas korzystania ze słuchawek należy unikać nadmiernego poziomu głośności ze względu na możliwość uszkodzenia słuchu.

Przeciążenie

Odbiornik TV jest przystosowany do zasilania wyłącznie napięciem 220-240 V AC. Nie należy podłączać zbyt wielu urządzeń do tego samego gniazda zasilania, ponieważ może to spowodować pożar lub porażenie prądem elektrycznym.

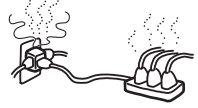

Ciepło

Nie należy dotykać powierzchni odbiornika. Pozostaje ona gorąca, nawet jeśli telewizor był wyłączony przez pewien czas.

Korozja

W przypadku użytkowania urządzenia blisko morza, może nastąpić spowodowana przez sól korozja metalowych części i uszkodzenie urządzenia lub pożar. Może też to być przyczyną ograniczenia jego trwałości. W miarę możliwości należy w miejscu ustawienia urządzenia zmniejszyć wilgotność i temperaturę.

Przenoszenie

Chcąc unieść telewizor lub przemieścić jego panel LCD, należy mocno chwycić spód telewizora.

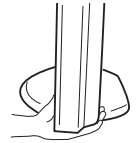

Środki ostrożności

Ekran LCD

- Chociaż ekran LCD został wykonany z wykorzystaniem technologii wysokiej precyzji, dzięki której aktywnych jest ponad 99,99% pikseli, na ekranie LCD mogą pojawiać się czarne punkty lub występować stale jasne punkty światła (czerwone, niebieskie lub zielone). Jest to jednak właściwość wynikająca z konstrukcji panelu LCD i nie oznacza usterki.
- Nie należy narażać powierzchni ekranu LCD na bezpośrednie działanie promieni słonecznych. Może to spowodować uszkodzenie powierzchni ekranu.
- Nie wolno naciskać ani drapać przedniego filtra, a także kłaść na odbiorniku TV żadnych przedmiotów. Może to spowodować zniekształcenia obrazu lub uszkodzenie panelu LCD.
- Jeśli odbiornik TV jest używany w zimnym miejscu, na obrazie mogą wystąpić plamy lub obraz może stać się ciemny.
Nie oznacza to uszkodzenia. Zjawiska te zanikają w miarę wzrostu temperatury.
- Długotrwałe wyświetlanie obrazów nieruchomych może spowodować wystąpienie obrazów wtórnych (tzw. zjawy). Mogą one zniknąć po krótkiej chwili.
- Ekran i obudowa nagrzewają się podczas pracy telewizora. Nie oznacza to uszkodzenia.
- Wyświetlacz LCD zawiera niewielką ilość ciekłych kryształów i rtęci. Lampa fluorescencyjna umieszczona w urządzeniu także zawiera rtęć. Podczas utylizacji należy przestrzegać lokalnych zaleceń i przepisów.

Lampa fluorescencyjna

Jako źródła światła w tym telewizorze zastosowano specjalną lampę fluorescencyjną. Jeśli ekran ściemnieje, zacznie migotać lub nie pojawi się, może to oznaczać, że lampa zużyła się i że należy wymienić ekran ciekłokrystaliczny. W celu dokonania wymiany należy skontaktować się z autoryzowanym punktem serwisowym.

Instalacja odbiornika TV

- Nie należy ustawiać odbiornika TV w miejscach narażonych na działanie wysokiej temperatury, na przykład bezpośrednio na słońcu, w pobliżu grzejnika lub nadmuchu ciepłego powietrza. Wystawienie odbiornika na działanie wysokiej temperatury może doprowadzić do jego przegrzania, deformacji obudowy lub niesprawności.
- Wyłączenie odbiornika telewizyjnego nie powoduje jego odłączenia od sieci elektrycznej. W celu pełnego odłączenia odbiornika TV należy wyjąć wtyczkę z gniazda sieciowego.
- Aby obraz był czysty, oświetlenie lub światło słoneczne nie może padać bezpośrednio na ekran. W miarę możliwości należy stosować oświetlenie punktowe skierowane z sufitu.
- Nie należy stawiać urządzeń dodatkowych zbyt blisko odbiornika. Urządzenia dodatkowe powinny być oddalone przynajmniej 30 cm od telewizora. Jeśli magnetowid zostanie ustawiony z przodu lub po prawej stronie urządzenia, obraz może ulec zniekształceniu.
- Jeśli odbiornik telewizyjny znajduje się zbyt blisko urządzeń będących źródłem zakłóceń elektromagnetycznych mogą pojawiać się zakłócenia obrazu i/lub dźwięku.

Obchodzenie się z powierzchnią ekranu odbiornika/szafką TV i jej czyszczenie

Powierzchnia ekranu jest pokryta specjalną powłoką zapobiegającą silnym refleksom świetlnym. Aby uniknąć degradacji materiału lub powłoki ekranu odbiornika, postępuj zgodnie z poniższymi środkami ostrożności.

- Nie wolno naciskać ani drapać ekranu twardymi przedmiotami ani nie należy w ekran niczym rzucać. Ekran może zostać uszkodzony.
- Po dłuższym okresie nieprzerwanej pracy odbiornika TV nie należy dotykać panelu wyświetlacza, ponieważ jego powierzchnia staje się gorąca.
- Zaleca się ograniczenie do minimum dotykania powierzchni ekranu.
- Aby usunąć kurz z powierzchni ekranu/szafki, należy wytrzeć go delikatnie za pomocą miękkiej ściereczki. Jeśli nie można usunąć kurzu, należy wytrzeć ekran za pomocą miękkiej ściereczki lekko zwilżonej rozcieńczonym roztworem delikatnego detergentu. Ściereczkę czyszczącą można prać i używać wielokrotnie.
- Nie należy używać szorstkich gąbek, środków czyszczących na bazie zasad lub kwasów, proszków do czyszczenia ani lotnych rozpuszczalników, takich jak alkohol, benzyna, rozcieńczalnik czy środek owadobójczy. Używanie takich środków lub długotrwały kontakt z gumą lub winylem może spowodować uszkodzenie powierzchni ekranu lub szafki.
- Z upływem czasu w otworach wentylacyjnych może gromadzić się kurz. Aby zapewnić właściwą wentylację, zalecane jest okresowe usuwanie kurzu (raz w miesiącu) za pomocą odkurzacza.

Utylizacja telewizora

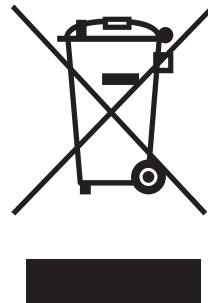

Pozbycie się zużytego sprzętu (stosowane w krajach Unii Europejskiej i w pozostałych krajach europejskich mających własne systemy zbiórki)

Taki symbol na produkcie lub jego opakowaniu oznacza, że produkt nie może być traktowany jako odpad komunalny, lecz powinno się go dostarczyć do odpowiedniego punktu zbiórki sprzętu elektrycznego i

elektronicznego, w celu recyklingu. Poprzez upewnienie się, że dyspozycja dotycząca produktu jest poprawna, zapobiega się potencjalnym negatywnym wpływom na środowisko oraz zdrowie ludzi, jakie mogłyby wystąpić w przypadku niewłaściwego postępowania. Recykling materiałów pomoże w ochronie środowiska naturalnego. W celu uzyskania bardziej szczegółowych informacji na temat recyklingu tego produktu, należy skontaktować się z naszym lokalnym biurem, ze służbami oczyszczania miasta lub ze sklepem, w którym zakupiony został ten produkt.

Przegląd przycisków pilota

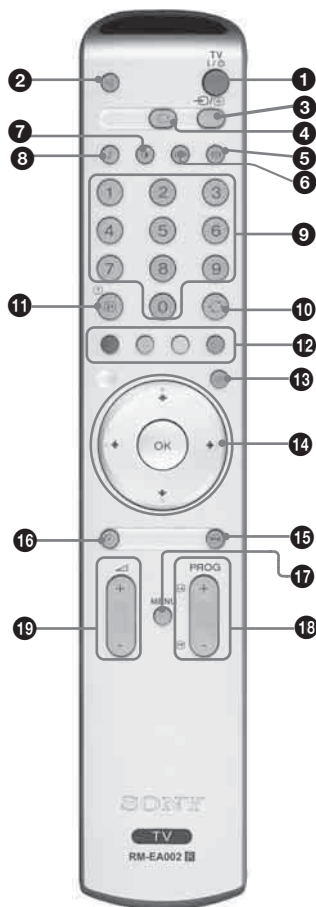

- 1 TV I/⏻ – Tryb czuwania odbiornika TV**
Powoduje czasowe wyłączenie odbiornika TV. Zapala się kontrolka ⏻ (tryb czuwania) z przodu telewizora. Ponowne wciśnięcie przycisku powoduje włączenie telewizora.
- 2 ⏻ – Wyłączenie dźwięku (strona 14)**
- 3 →/← – Wybór wejścia / Zatrzymanie tekstu**
 - W trybie TV (strona 17): Wybór sygnału wejściowego z urządzenia podłączonego do gniazd TV.
 - W trybie tekstowym (strona 15): Zatrzymuje aktualnie wyświetlaną stronę.
- 4 □ – Powrót do normalnego trybu sTV**
- 5 🌐 – Tryb ekranowy (strona 16)**
- 6 ⏻ – Oszczędzanie energii (strona 24)**
Ograniczenie zużycia energii przez telewizor.
- 7 ☀ – Tryb obrazu (strona 19)**
- 8 🎵 – Efekt dźwiękowy (strona 21)**
- 9 Przyciski numeryczne**
 - W trybie TV: Wybór kanałów. W przypadku kanałów o numerze 10 i powyżej, drugą cyfrę należy wcisnąć w ciągu 2 sekund.
 - W trybie tekstowym: Aby wybrać daną stronę należy za pomocą przycisków numerycznych wprowadzić jej trzycyfrowy numer.
- 10 ↶ – Poprzedni kanał**
Powrót do poprzednio oglądanego kanału (dłużej niż pięć sekund).
- 11 ⓘ/? – Info / Wywołanie tekstu**
 - W trybie TV: Wyświetlanie informacji takich jak: aktualny numer kanału i tryb ekranowy.
 - W trybie tekstowym (strona 15): Wywołanie ukrytych informacji (np. odpowiedzi do pytań).
- 12 Kolorowe przyciski**
Tryb tekstowy (strona 15): Do obsługi Fastext.
- 13 ☰ – Teletekstu (strona 15)**
- 14 ↑/↓/←/→/OK (strona 14, 17)**
- 15 ⏻ – Zatrzymanie obrazu (strona 15)**
Zatrzymanie obrazu na ekranie TV.

- 16 ⏻ Timer wyłączenia (strona 26)**
Powoduje przejście odbiornika TV w stan czuwania po upływie określonego czasu.
- 17 MENU (strona 18)**
- 18 PROG +/- (strona 14)**
 - W trybie TV: Wybór następnego (+) lub poprzedniego (-) kanału.
 - W trybie tekstowym: Wybór następnej (+) lub poprzedniej (-) strony.
- 19 🔊 +/- – Głośność**

Wskazówka

Przyciski ↓/↑/←/→, PROG+ oraz przycisk nr 5 mają delikatnie wyczuwalne pod palcami wypustki. Ułatwiają one orientację przy obsłudze odbiornika TV.

Przegląd przycisków i wskaźników telewizora

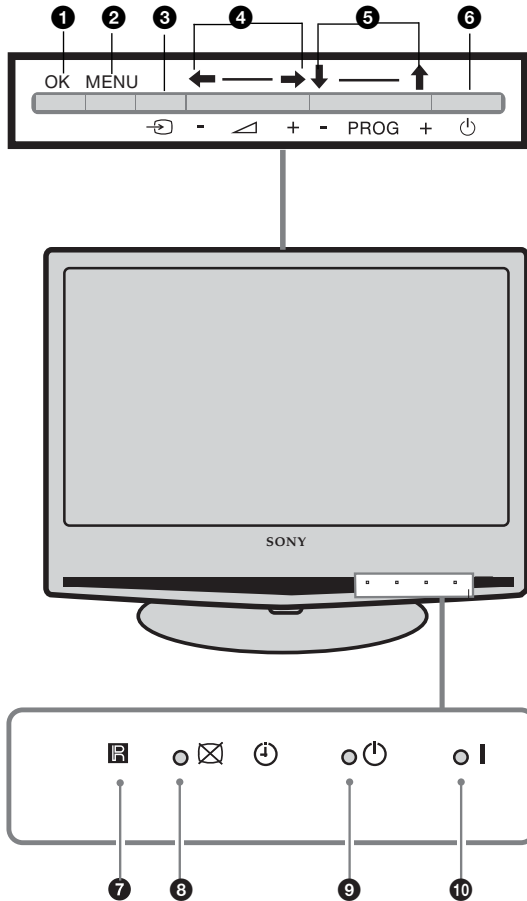

- 1 **OK**
- 2 **MENU** (strona 18)
- 3 **↔** – **Wybór wejścia (strona 17)**
Wybór sygnału wejściowego z urządzenia podłączonego do gniazd TV.
- 4 **△ +/- ◀/▶**
 - Zwiększenie (+) lub zmniejszenie (-) głośności.
 - W menu TV: Przewinięcie opcji w lewo (◀) lub prawo (▶).
- 5 **PROG +/- ↑/↓**
 - W trybie TV: Wybór następnego (+) lub poprzedniego (-) kanału.
 - W menu TV: Przewinięcie opcji w górę (↑) lub w dół (↓).
- 6 **⏻** – **Zasilanie**
Włączenie lub wyłączenie odbiornika TV.
- 7 **Czujnik zdalnego sterowania**
- 8 **⌚** – **Timer wyłączenia (strona 26)/**
⊠ **Bez obrazu (strona 24)**
 - Pali się na bursztynowo, gdy wybrano funkcję “Timer wyłączenia”.
 - Pali się na zielono, gdy wybrano funkcję “Bez obrazu”.
- 9 **⏻** – **Wskaźnik trybu czuwania**
Pali się na czerwono, gdy telewizor jest w trybie czuwania.
- 10 **I** – **Wskaźnik zasilania**
Pali się na zielono, gdy telewizor jest włączony.

1: Sprawdzenie wyposażenia (dostarczone akcesoria)

Pilot RM-EA002 (1)

Baterie AA (typu R6) (2)

Przewód zasilający (1)



Przewód zasilający (tylko w modelu KLV-S19A10E) (1)



Pasek podtrzymujący (1) ze śrubą (2)

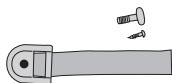

Adapter prądu przemiennego (1) (tylko w modelu KLV-S19A10E)

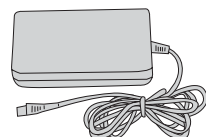

2: Baterie, wkładanie baterii do pilota

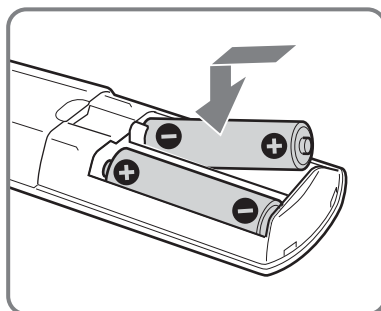
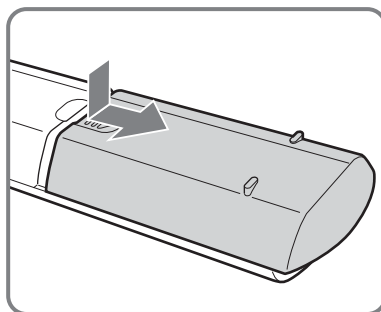

Uwagi

- Przy wkładaniu baterii do pilota zachować właściwą biegunowość.
- Zużyte baterie należy utylizować w sposób nieszkodliwy dla środowiska naturalnego. W niektórych regionach sposób utylizacji zużytych baterii mogą regulować stosowne przepisy. Należy skontaktować się w tej sprawie z lokalnymi władzami.
- Nie należy używać różnych typów baterii jednocześnie ani łączyć starych baterii z nowymi.
- Należy ostrożnie obchodzić się z pilotem. Nie należy nim rzucać, chodzić po nim, ani wylewać na niego żadnych płynów.
- Nie należy kłaść pilota w pobliżu źródeł ciepła lub w miejscach narażonych na bezpośrednie działanie promieni słonecznych. Chronić je przed wilgocią.

3: Podłączenie anteny/magnetowidu

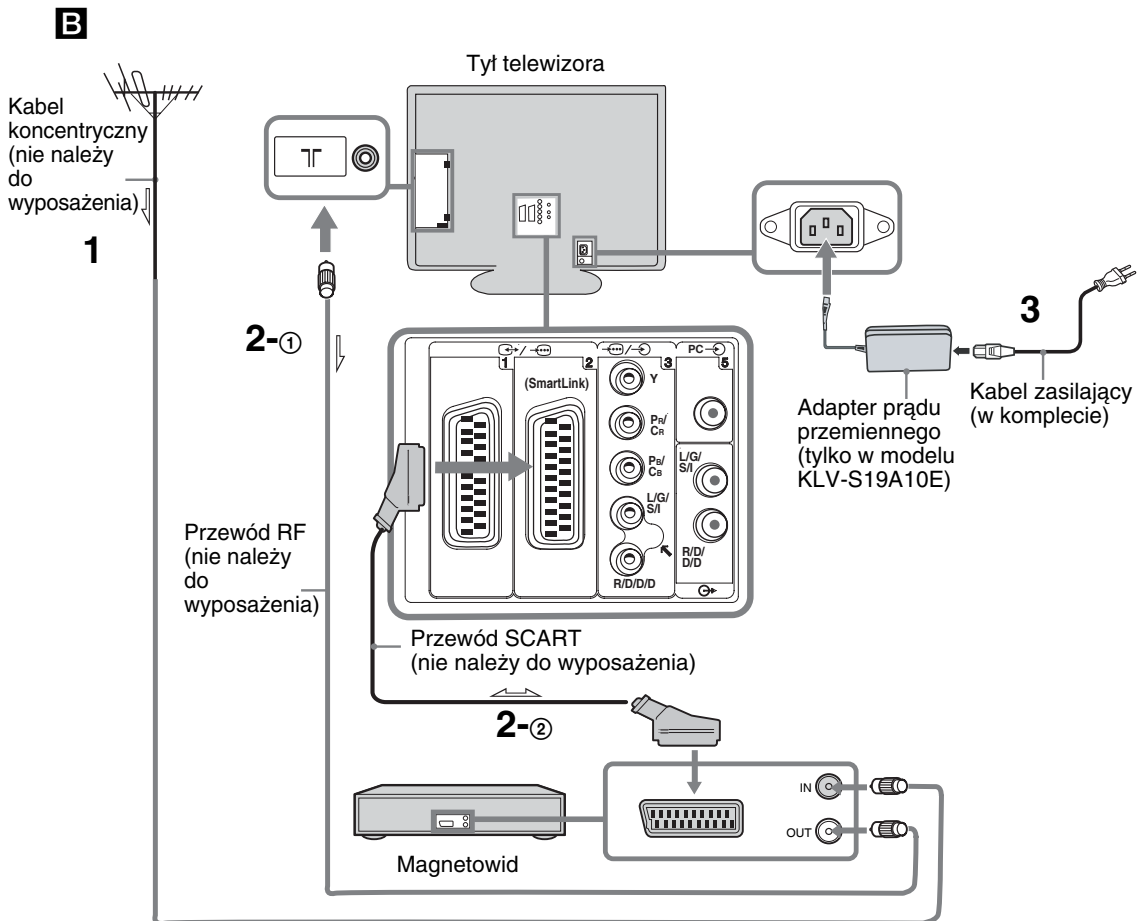
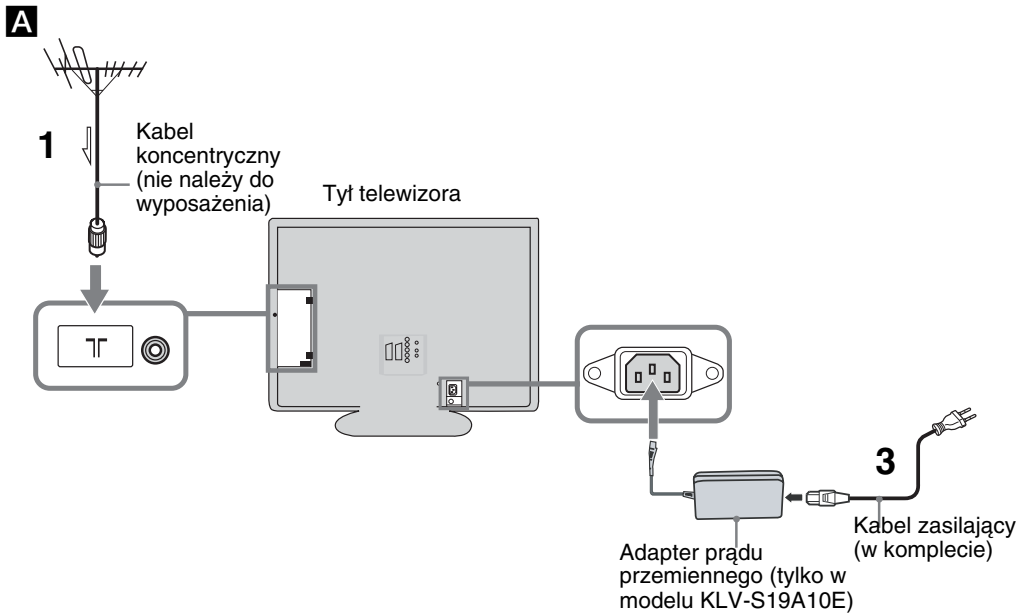

- 1 Podłączyć antenę przy pomocy kabla koncentrycznego.

Jeśli odbiornik jest przyłączany tylko do anteny (A)

Przyłączyć antenę do gniazda  z tyłu odbiornika, a następnie przejść do kroku 3.

Jeśli odbiornik jest przyłączany do magnetowidu z anteną (B)

Przyłączyć antenę do gniazdka wejściowego magnetowidu.

- 2 Przyłączyć magnetowid.

① Przewodem RF połączyć gniazdko wyjściowe magnetowidu z gniazdkiem  z tyłu odbiornika TV.

② Przewodem SCART połączyć złącze SCART magnetowidu ze złączem SCART  z tyłu odbiornika TV.

- 3 Podłączyć dostarczony kabel sieciowy do gniazdka AC IN z tyłu odbiornika TV.

Uwaga

Nie podłączać kabla sieciowego do gniazdka sieci przed wykonaniem wszystkich połączeń.

- 4 Związać kable w wiązkę.

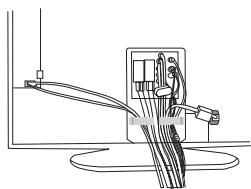

4: Zabezpieczenie telewizora przed przewróceniem

Po wykonaniu wszystkich połączeń należy przymocować odbiornik TV.

- 1 Wkrętem przymocować dostarczony pasek podtrzymujący do podstawy.
- 2 Przytrzymując odbiornik TV, dociągnąć pasek, by wyregulować jego właściwą długość.
- 3 Ułożyć na podstawie odbiornika TV dostarczony pasek, a następnie mocno przykręcić dostarczoną w zestawie śrubą, używając śrubokrętu, monety itp.

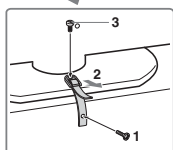
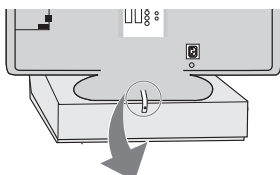

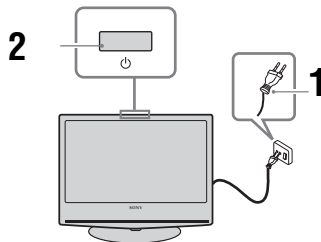

5: Włączanie telewizora



- 1 Podłączyć odbiornik TV do gniazdka sieciowego (220-240V AC, 50Hz).

- 2 Nacisnąć przycisk  na telewizorze (u góry).





Przy pierwszym włączeniu odbiornika TV na ekranie pojawia się menu wyboru języka, należy wówczas przejść do rozdziału 6: Wybór języka i kraju/regionu.

Aby włączyć odbiornik będący w trybie czuwania (wskaźnik  (tryb czuwania) znajdujący się z przodu odbiornika pali się na czerwono), należy na pilocie nacisnąć przycisk TV .

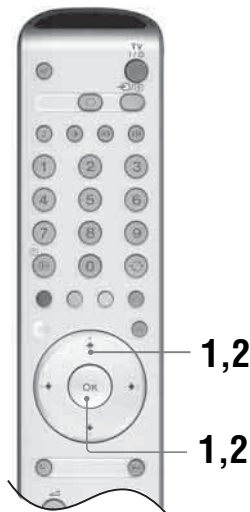
6: Wybór języka i kraju/regionu

Przy pierwszym włączeniu odbiornika TV na ekranie pojawia się menu Język.



- 1 Aby wybrać język wyświetlanych menu ekranowych, należy nacisnąć przyciski , ,  i  a następnie nacisnąć OK.



- 2** W celu dokonania wyboru kraju/regionu, w którym używany będzie odbiornik TV, naciśnąć ↓/↑, a następnie OK. Jeśli kraj/region, w którym telewizor będzie używany nie pojawi się na liście, zamiast kraju/regionu należy wybrać “.”. Na ekranie pojawia się komunikat potwierdzający rozpoczęcie autoprogramowania.



- 1** Naciśnąć OK aby wybrać “Tak”.

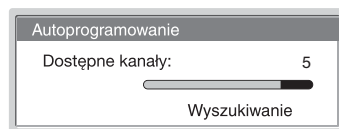
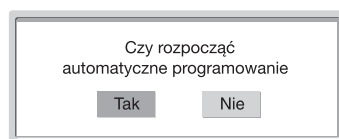

Odbiornik TV rozpoczyna wyszukiwanie wszystkich dostępnych kanałów. Procedura ta zajmuje nieco czasu, proszę więc czekać cierpliwie i nie naciskać żadnych przycisków ani na odbiorniku TV, ani na pilocie. Po zapamiętaniu wszystkich dostępnych kanałów, odbiornik TV powraca do normalnej pracy wyświetlając na ekranie kanał zapisany pod numerem 1 na liście kanałów.

Gdy wyświetli się komunikat żądający sprawdzenia podłączenia anteny:

Nie znaleziono żadnych kanałów. Sprawdzić wszystkie połączenia antenowe i nacisnąć dwa razy OK, aby ponownie rozpocząć autoprogramowanie.

- 2** Na ekranie zostanie wyświetlone menu sortowania programów.
- 3** Aby zmienić kolejność, w jakiej kanały są zapisane w odbiorniku TV - patrz strona 28.
- 4** Aby wyjść należy nacisnąć przycisk MENU.
- Odbiornik TV jest teraz dostrojony do wszystkich dostępnych kanałów.

7: Autoprogramowanie odbiornika

Po wyborze języka i kraju/regionu, na ekranie wyświetla się komunikat potwierdzający rozpoczęcie autoprogramowania.

Aby odbierać kanały (stacje) telewizyjne, należy odpowiednio dostroić telewizor. Aby wyszukać i zapamiętać wszystkie dostępne kanały należy wykonać następujące czynności.

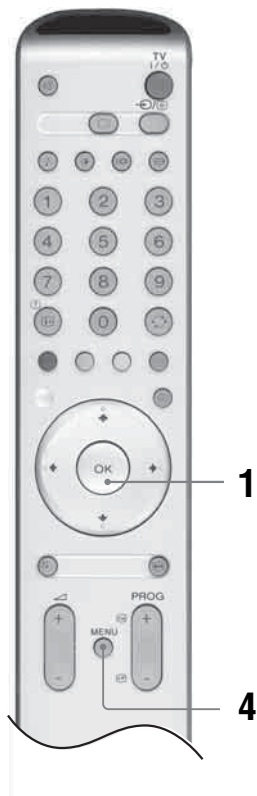

Odbiór audycji telewizyjnych

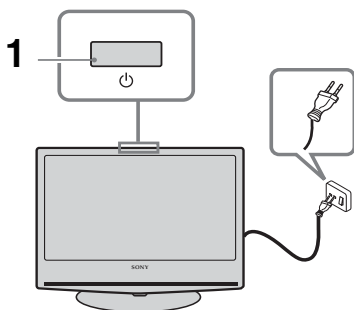



- 1** Aby włączyć telewizor należy nacisnąć przycisk znajdujący się u góry odbiornika. Aby włączyć odbiornik będący trybie czuwania (wskaźnik (czuwania) znajdujący się z przodu odbiornika TV świeci się na czerwono), należy na pilocie nacisnąć przycisk TV .

- 2** Nacisnąć przyciski numeryczne lub PROG +/- aby wybrać kanał telewizyjny. Aby przyciskami numerycznymi wybrać numer kanału 10 lub wyższy, drugą cyfrę należy wcisnąć w ciągu 2 sekund.

Czynności dodatkowe



Aby	Należy
Wyłączyć na chwilę odbiornik TV (Tryb czuwania)	Nacisnąć przycisk TV .
Włączyć telewizor z trybu czuwania bez głośu.	Nacisnąć przycisk . Nacisnąć +/-, aby ustawić poziom głośności.
Całkowicie wyłączyć odbiornik TV	Nacisnąć przycisk znajdujący się u góry odbiornika.
Ustawić poziom głośności	Naciskać przyciski + (zwiększ) /- (zmniejsz).
Wyłączyć dźwięk	Nacisnąć . Aby przywrócić dźwięk, należy ponownie nacisnąć ten przycisk.
Powrócić do poprzednio oglądanego kanału (przez co najmniej 5 sekund)	Nacisnąć .
Uzyskać dostęp do tabeli indeksu programów	Nacisnąć OK. Aby wybrać kanał, nacisnąć przycisk , a następnie nacisnąć OK.
Uzyskać dostęp do tabeli indeksu programów, patrz strona 17	Nacisnąć OK. Nacisnąć przycisk aby wybrać żądany sygnał wejściowy, nacisnąć przycisk , a następnie OK.

Aby wejść na strony Teletekstu

Nacisnąć przycisk . Po każdorazowym naciśnięciu przycisku , ekran zmienia się w następujący sposób:

Tekst → Tekst na obrazie telewizyjnym (tryb mieszany) → Bez tekstu (wyjście z trybu Teletekstu)

Aby wybrać stronę, naciskać przyciski numeryczne lub PROG +/-.

Aby zatrzymać stronę, nacisnąć przycisk /.

Aby pokazać na ekranie ukryte informacje, nacisnąć przycisk /?.







Aby wyłączyć, nacisnąć przycisk .

Wskazówki

- Należy zapewnić odbiór sygnału TV dobrej jakości, gdyż w przeciwnym razie w tekście mogą pojawić się błędy.
- Większość kanałów telewizyjnych udostępnia funkcje Teletekstu. Informacje na temat używania Teletekstu można znaleźć na stronie indeksu (zazwyczaj strona 100).
- Jeśli u dołu strony tekstowej pojawiają się opcje w czterech kolorach, dostępna jest usługa szybkiego dostępu Fastext. Usługa Fastext umożliwia szybki i łatwy dostęp do stron. Aby wejść na stronę, nacisnąć przycisk w odpowiadającym danej stronie kolorze.
- W czasie przeglądania Telegazety, nacisnąć kilkakrotnie , aby wybrać jedną z czterech dostępnych opcji jasności.

Zatrzymanie obrazu:

Opcja umożliwiająca zatrzymanie obrazu na ekranie telewizora (np. aby zanotować numer telefonu lub przepis kulinarny).

- 1 Nacisnąć  na pilocie.
- 2 Naciskać przyciski , , , , aby ustawić położenie okna obrazu.
- 3 Aby zamknąć okno nacisnąć .
- 4 Aby powrócić do normalnego obrazu telewizora, ponownie nacisnąć .

Aby ręcznie zmienić tryb ekranowy stosownie do transmitowanego programu

Naciskać przycisk , aby wybrać format Wide, Smart, 4:3, 14:9 lub Zoom.

Wide

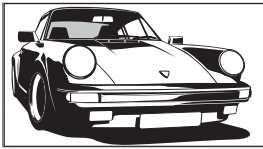

Wyświetla panoramiczny obraz telewizyjny (16:9) w prawidłowych proporcjach.

Smart

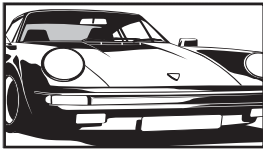

Wyświetla konwencjonalny obraz telewizyjny 4:3 z imitacją efektu szerokoekranowego. Obraz w formacie 4:3 wypełnia cały ekran.

4:3

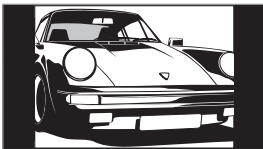

Wyświetla audycje TV w konwencjonalnym formacie 4:3 (np. telewizja nie szerokoekranowa) w prawidłowych proporcjach. Wskutek tego, na ekranie widoczne są czarne obszary na brzegach.

14:9*

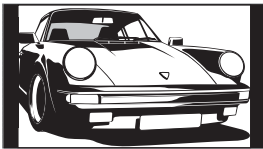

Wyświetla audycje TV formatu 14:9 w prawidłowych proporcjach. Wskutek tego, na ekranie widoczne są czarne obszary na brzegach.

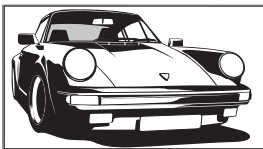

Zoom*



Wyświetla obrazy kinowe w prawidłowych proporcjach.

* Obraz może być częściowo obcięty od góry i od dołu.

Wskazówki

- Alternatywnie, można ustawić opcję "Autoformatowanie" na "Wł.". Odbiornik TV automatycznie wybierze tryb najlepiej dostosowany do rodzaju audycji telewizyjnej (strona 23).
- Wybierając opcje Smart, 14:9 lub Zoom, można zmieniać ustawienie części obrazu. Aby przesuwać w górę lub w dół, należy naciskać przyciski / (np. by pokazać napisy dialogowe).

Oglądanie obrazów z urządzeń podłączonych do telewizora

Włączyć podłączone urządzenie i wykonać jedną z następujących czynności.

W przypadku urządzenia podłączonego do złącza 21-stykowym przewodem SCART

Rozpocząć odtwarzanie w podłączonym urządzeniu. Na ekranie pojawi się obraz z podłączonego urządzenia.

W przypadku samoprogramującego się magnetowidu (strona 11)

Wybrać kanał wideo naciskając przyciski PROG +/- lub przyciski numeryczne. Można również naciskać przycisk / / , aż na ekranie pojawi się odpowiedni symbol wejścia (patrz niżej).

W przypadku innego podłączenia urządzenia

Naciskać przycisk / / , aż na ekranie pojawi się odpowiedni symbol wejścia (patrz niżej) lub nacisnąć OK, aby wejść do Tabeli indeksu sygnałów wejściowych.

W celu wybrania źródła sygnału wejściowego nacisnąć / , a następnie OK.

1/ 1, 2/ 2:

Sygnal audio/video lub RGB ze złącza SCART / 1 lub 2. Symbol pojawia się tylko jeśli podłączono źródło RGB.

3:

Składowe sygnały wejście dostarczane są z gniazd Y, Pb/ Cb, Pr/ Cr / 3, a sygnały wejściowe audio z gniazd L/G/S/I, R/D/D/D / 3.

4/S/ 4:

Sygnal cyfrowy audio/video jest odbierany z gniazda 4, natomiast sygnal wejściowy audio z gniazd audio L/G/S/I (MONO), R/D/D/D 4. S 4 pojawia się tylko wtedy, gdy urządzenie jest podłączone do gniazda S video S 4 zamiast do gniazda video 4, a sygnal wejściowy S video jest odbierany z gniazda S video S 4.

5:

Sygnal wejściowy RGB dostarczany jest z gniazd PC 5, a sygnal wejściowy audio z gniazda .

6: (Tylko w modelach KLV-S40A10E, KLV-S32A10E, KLV-S26A10E)

Cyfrowy sygnal audio/video jest odbierany z gniazda HDMI IN 6. Sygnal wejściowy audio jest sygnałem analogowym tylko wtedy, gdy urządzenie podłączono do gniazda DVI i audio.

Czynności dodatkowe

Aby	Należy
Powrócić do normalnego odbioru telewizyjnego	Nacisnąć przycisk .
Wejść do tabeli indeksu sygnałów wejściowych	Nacisnąć OK. W celu wybrania źródła sygnału wejściowego, nacisnąć / , a następnie OK.

Korzystanie z menu

Poruszanie się po menu

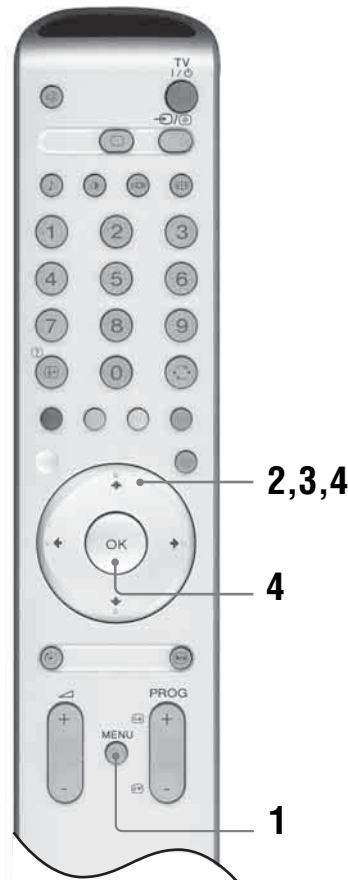

- 1 Aby wyświetlić menu, należy nacisnąć przycisk MENU.
- 2 Przyciskami / wybrać ikonę menu, a następnie nacisnąć .
- 3 Przyciskami / wybrać żądaną opcję.
- 4 Aby zmienić/ustawić ustawienia, należy użyć przycisków / / / , a następnie nacisnąć OK.

Naciśnięcie przycisku MENU spowoduje wyjście z danego menu.

Aby powrócić do ostatnio wyświetlanego ekranu należy nacisnąć przycisk .

(cd)

Przegląd menu

W każdym z menu dostępne są następujące opcje. Szczegóły dotyczące przeglądania menu podano na stronie 17.

Na stronach podanych w nawiasach przedstawiono szczegóły dotyczące każdego z menu.

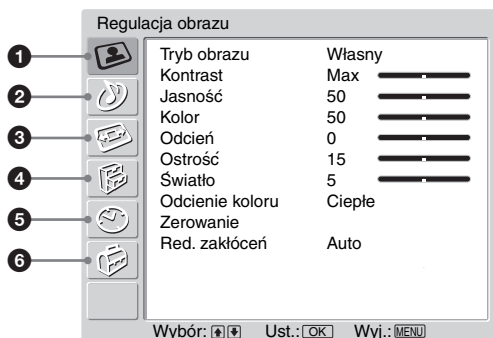

1 Regulacja obrazu

- Tryb obrazu (19)
- Kontrast/Jasność/Kolor/Odcień/Ostrość/Światło (19)
- Odcień koloru (19)
- Zerowanie (20)
- Redukcja zakłóceń (20)

2 Regulacja dźwięku

- Efekt (21)
- Tony wys./Tony niskie/Balans (21)
- Zerowanie (21)
- Podwójny dźwięk (22)
- Aut. głośność (22)

3 Ustawienia ekranu

- Autoformatowanie (23)
- Format obrazu (23)
- Centr. RGB (23)

4 Funkcje

- Oszczędzanie energii (24)
- Czujnik światła (24)
- Wyjście AV2 (24)
- Głośniki TV (25)
- Regulacja PC (25)

5 Timer

- Timer wyłączenia (26)

6 Ustawienia

- Automatyczna inicjalizacja (27)
- Język (27)
- Kraj (27)
- Autoprogramowanie (28)
- Sortowanie programów (28)
- Nazwy programów (28)
- Ustawienia A/V (29)
 - Nazwa/Pomiń
- Programowanie ręczne (29)
 - Program/System/Kanał/Nazwa/ARC/
Filtracja dźwięku/Pomiń/Dekoder/
Potwierdź

Menu Regulacja obrazu

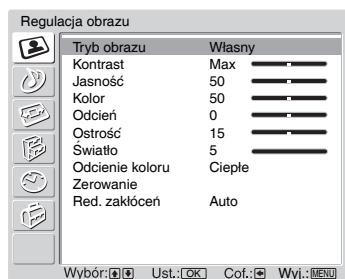

Podane niżej opcje można wybrać w menu Regulacja obrazu. Wybór opcji - patrz "Poruszanie się po menu" (strona 17).

Wskazówka

Po ustawieniu opcji "Tryb obrazu" na "Żywy" lub "Standardowy", można zmienić tylko "Kontrast" i "Zerowanie".

Tryb obrazu

Wybiera tryb obrazu.

- 1 Nacisnąć OK, aby wybrać "Tryb obrazu".
- 2 Aby wybrać jeden z następujących trybów obrazu, należy naciskać przyciski \downarrow/\uparrow , a następnie nacisnąć OK.
 - Żywy: Do oglądania dużych i jasnych obrazów.
 - Standardowy: Obraz standardowy.
 - Własny: Umożliwia zapisanie własnych ustawień.

Wskazówka

Naciskając kolejno przycisk \odot można zmienić tryb obrazu.

Kontrast/Jasność/Kolor/Odcień/Ostrość/Światło

- 1 Aby wybrać tę opcję należy nacisnąć przycisk OK.
- 2 Za pomocą przycisków \leftarrow/\rightarrow ustawić poziom, a następnie nacisnąć OK.

Wskazówka

"Odcień" można zmieniać tylko w przypadku kolorowego sygnału NTSC (np. amerykańskie taśmy wideo).

"Jasność", "Kolor", "Odcień", "Ostrość" i "Światło" pojawiają się i można je regulować tylko jeśli "Tryb obrazu" ustawiono na "Własny".

Odcienie koloru

- 1 Nacisnąć OK, aby wybrać "Odcienie koloru".
- 2 Za pomocą przycisków \downarrow/\uparrow wybrać jedną z poniższych opcji, a następnie nacisnąć OK.
 - Zimne: Nadaje jasnym kolorom niebieski odcień.
 - Neutralne: Nadaje jasnym kolorom neutralny odcień.
 - Ciepłe: Nadaje jasnym kolorom czerwony odcień.

Wskazówka

Opcja "Ciepłe" jest dostępna i może być ustawiona tylko jeśli "Tryb obrazu" ustawiono na "Własny".

(cd)

Zerowanie

Przywraca fabryczne ustawienia obrazu.

- 1 Nacisnąć OK, aby wybrać "Zerowanie".
- 2 Za pomocą przycisków ↓/↑ wybrać "OK", a następnie nacisnąć OK.

Redukcja zakłóceń

Zmniejsza zakłócenia obrazu (obraz zaśniewiony) w przypadku słabego sygnału nadajnika.

- 1 Nacisnąć OK, aby wybrać "Red. zakłóceń".
- 2 Za pomocą przycisków ↓/↑ wybrać "Auto", a następnie nacisnąć OK.

Menu Regulacja dźwięku

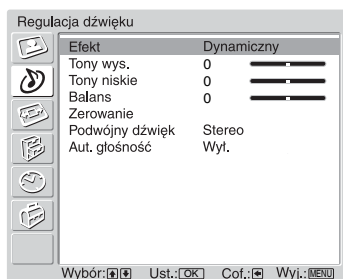

Wymienione niżej opcje można wybrać w menu Regulacja dźwięku. Wybór opcji - patrz "Poruszanie się po menu" (strona 17).

Efekt

- 1 Nacisnąć OK, aby wybrać "Efekt".
- 2 Za pomocą przycisków **↓/↑** wybrać jeden z następujących efektów dźwiękowych, a następnie nacisnąć OK.
 - Naturalny: Wzmacnia czystość, wyrazistość szczegółów i wrażenie obecności dźwięku dzięki zastosowaniu systemu "BBE High definition Sound System*¹".
 - Dynamiczny: Wzmacnia czystość i wrażenie obecności dźwięku, zapewniając lepszą czystość i naturalność dźwięku dzięki zastosowaniu systemu "BBE High definition Sound System".
 - Dolby Virtual: Wykorzystuje głośniki telewizora do symulacji efektu przestrzennego uzyskiwanego w systemie wielokanałowym.
 - Wyl.: Płaski dźwięk.

Wskazówki

Efekt dźwiękowy można zmienić naciskając kilkakrotnie przycisk **⏮**.

Po ustawieniu opcji "Aut. głośność" na "Wł.", "Efekt dźwiękowy" zmienia się na "Naturalny" **⏮**.

*¹ Na licencji Sound, Inc. nr USP4638258, 4482866. Nazwa "BBE" i symbol BBE są znakami towarowymi firmy BBE Sound, Inc.

*² Wyprodukowano na licencji Dolby Laboratories. Nazwa "Dolby" oraz symbol podwójnego D **DD** są znakami handlowymi Dolby Laboratories.

Tony wys./Tony niskie/Balans

Służy do regulacji tonów wysokich (Tony wys.), tonów niskich (Tony niskie) i zwiększa natężenie dźwięku z lewego lub prawego głośnika (Balans).

- 1 Aby wybrać tę opcję należy nacisnąć przycisk OK.
- 2 Za pomocą przycisków **←/→** ustawić poziom, a następnie nacisnąć OK.

Zerowanie

Przywraca fabryczne ustawienia "Tony wys.", "Tony niskie" oraz "Balans".

- 1 Nacisnąć OK, aby wybrać "Zerowanie".
- 2 Za pomocą przycisków **↓/↑** wybrać "OK", a następnie nacisnąć OK.

(cd)

Podwójny dźwięk

Wybiera dźwięk z głośnika dla programu stereofonicznego lub dwujęzycznego.

1 Nacisnąć OK, aby wybrać "Podwójny dźwięk".

2 Za pomocą przycisków **↓/↑** wybrać jedną z poniższych opcji, a następnie nacisnąć OK.

- Stereo/Mono: Dla programu stereofonicznego.
- A/B/Mono: W przypadku programu dwujęzycznego należy wybrać ustawienie "A" dla kanału dźwiękowego 1, "B" dla kanału dźwiękowego 2 lub "Mono" dla kanału monofonicznego, o ile jest dostępny.

Wskazówka

Wybierając inne urządzenie podłączone do odbiornika TV, należy ustawić "Podwójny dźwięk" na "Stereo", "A" lub "B".

Aut. głośność

Utrzymuje stały poziom głośności, nawet gdy występują zmiany głośności poziomu nadawanego sygnału (np. reklamy są zazwyczaj głośniejsze od programów).

1 Nacisnąć OK, aby wybrać "Aut. głośność".

2 Za pomocą przycisków **↓/↑** wybrać "Wł.", a następnie nacisnąć OK.

Menu Ustawienia ekranu

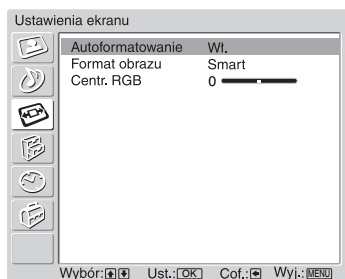

Wymienione niżej opcje można wybrać w menu Ustawienia ekranu. Wybór opcji - patrz "Poruszanie się po menu" (strona 17).

Autoformatowanie

Automatycznie zmienia format ekranu zgodnie z sygnałem programu.

- 1 Nacisnąć OK, aby wybrać "Autoformatowanie".
- 2 Za pomocą przycisków ↓/↑ wybrać "Wł.", a następnie nacisnąć OK.

Wskazówki

- Nawet jeśli w opcji "Autoformatowanie" wybrano "Wł." lub "Wył.", zawsze można zmienić format ekranu naciskając przycisk .
- Opcja "Autoformatowanie" jest dostępna tylko w przypadku systemów PAL i SECAM.

Format obrazu

Szczegółowe informacje na temat formatu obrazu przedstawiono na stronie 16.





- 1 Nacisnąć OK, aby wybrać "Format obrazu".
- 2 Za pomocą przycisków ↓/↑ wybrać "Wide", "Smart", "4:3", "14:9" lub "Zoom" (szczegóły podano na stronie 16), a następnie nacisnąć OK.

Centr. RGB

Ustawia położenie obrazu w poziomie tak, aby obraz znajdował się w środku ekranu.

- 1 Nacisnąć OK, aby wybrać "Centr. RGB".
- 2 Za pomocą przycisków ←/→ wyśrodkować obraz w zakresie -5 i +5, a następnie nacisnąć OK.

Wskazówka

Opcja ta jest dostępna tylko jeśli do znajdujących się z tyłu odbiornika gniazd SCART  1/ 1 lub  2/ 2 przyłączono źródło sygnałów RGB.

Menu Funkcje

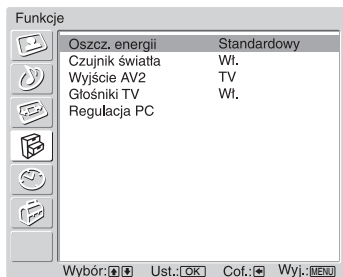

Wymienione niżej opcje można wybrać w menu Funkcje. Wybór opcji - patrz "Poruszanie się po menu" (strona 17).

Oszczędzanie energii



- 1 Naciśnąć OK, aby wybrać "Oszcz. energii".
- 2 Za pomocą przycisków ↓/↑ wybrać jedną z poniższych opcji, a następnie naciśnąć OK.
 - Standardowy: Ustawienie domyślne.
 - Oszczędzanie: Zmniejszenie zużycia energii przez telewizor.
 - Bez obrazu: Wyłączenie obrazu. Mimo wyłączonego obrazu można słuchać dźwięków.



Czujnik światła

Automatycznie optymalizuje ustawienia obrazu zgodnie z warunkami oświetlenia w pomieszczeniu.

- 1 Naciśnąć OK, aby wybrać "Czujnik światła".
- 2 Za pomocą przycisków ↓/↑ wybrać "Wł.", a następnie naciśnąć OK.

Wyjście AV2

Ustawia wysyłanie sygnału przez gniazdo oznaczone 2 znajdujące się z tyłu odbiornika TV. Po podłączeniu magnetowidu do gniazda 2, można nagrywać z urządzenia podłączonego do innych gniazd odbiornika TV.

- 1 Naciśnąć OK, aby wybrać "Wyjście AV2".
- 2 Za pomocą przycisków ↓/↑ wybrać jedną z poniższych opcji, a następnie naciśnąć OK.
 - TV: Udostępnia sygnał z anteny.
 - AV1: Udostępnia sygnał z urządzenia podłączonego do gniazda 1.
 - AV4: Udostępnia sygnał z urządzenia podłączonego do gniazda 4/S-4.
 - Auto: Udostępnia sygnał obrazu wyświetlanego w danym momencie na ekranie telewizora.

Głośniki TV

Włącza/wyłącza głośniki telewizyjne np. aby słuchać dźwięku przez zewnętrzny sprzęt audio podłączony do telewizora.

- 1 Nacisnąć OK, aby wybrać "Głośniki TV".
- 2 Za pomocą przycisków ↓/↑ wybrać jedną z poniższych opcji, a następnie nacisnąć OK.
 - Wł.: dźwięk z odbiornika jest odtwarzany przez wbudowane głośniki telewizora.
 - Jednorazowe wyłączenie: głośniki TV są chwilowo wyłączane, a dźwięk z odbiornika jest odtwarzany przez zewnętrzne urządzenie audio.

Wskazówka

Opcja "Głośniki TV" automatycznie ustawiana jest w stanie "Wł." w momencie wyłączenia telewizora.

- Wyłączenie na stałe: głośniki TV są na stałe wyłączane, a dźwięk z odbiornika jest odtwarzany przez zewnętrzne urządzenie audio.

Wskazówka

Aby ponownie włączyć głośniki TV, wybrać opcję "Wł."

Regulacja PC

Pozwala indywidualnie ustawić nastawy odbiornika TV i PC.

- 1 Nacisnąć OK, aby wybrać opcję "Regulacja PC".
- 2 Za pomocą przycisków ↓/↑ wybrać jedną z poniższych opcji, a następnie nacisnąć OK.
 - Faza: Regulacja obrazu, gdy część wyświetlanego tekstu lub obrazu jest niewyraźna.
 - Wielkość piksela: Powiększa lub zmniejsza obraz w płaszczyźnie poziomej.
 - Centrowanie poz.: Przesunięcie obrazu w lewo lub w prawo.
 - Centrowanie pion.: Przesunięcie obrazu w górę lub w dół.
 - Oszcz. energii: Przełączenie telewizora w tryb czuwania jeśli nie dochodzi sygnał PC.
 - Zerowanie: Przywrócenie ustawień fabrycznych.

Wskazówka

Opcja ta jest dostępna tylko podczas pracy w trybie PC.

Menu Timer

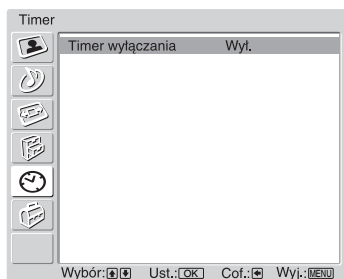

Wymienione niżej opcje można wybrać w menu Timer. Wybór opcji - patrz "Poruszanie się po menu" (strona 17).

Timer wyłączenia

Ustawia okres czasu, po upływie którego odbiornik TV automatycznie przełącza się w tryb czuwania.

- 1 Nacisnąć OK, aby wybrać "Timer wyłączenia".
- 2 Przyciskami ↓/↑ wybrać żądany okres czasu ("30 min"/"60 min"/"90 min"/"120 min"), a następnie nacisnąć OK.

Wskaźnik ⌚ (Timer wyłączenia) znajdujący się na odbiorniku TV (z przodu) zapali się na bursztynowo.

Wskazówki

- Jeśli telewizor zostanie wyłączony i ponownie włączony, ustawienia "Timera wyłączenia" zostaną skasowane.
- Na jedną minutę przed wyłączeniem telewizora i przejściem w stan czuwania, wyświetlony zostanie komunikat "Timer wkrótce wyłączy zasilanie".
- Po naciśnięciu przycisku [I+]/[?] na ekranie zostanie wyświetlony czas w minutach pozostały do przełączenia odbiornika w tryb czuwania.

Menu Ustawienia

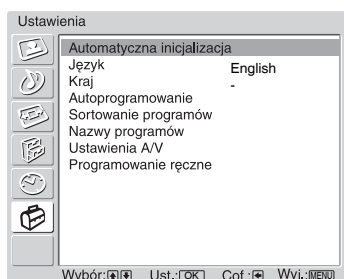

Podane niżej opcje można wybrać w menu Regulacja obrazu. Wybór opcji - patrz "Poruszanie się po menu" (strona 17).

Automatyczna inicjalizacja

Włącza "Menu pierwszego uruchomienia", w celu dostrojenia wszystkich dostępnych kanałów. Zazwyczaj nie ma potrzeby wykonywania tej operacji, ponieważ kanały zostały już dostrojone przy pierwszej instalacji odbiornika (strona 13). Opcja ta umożliwia jednak powtórzenie tego procesu (np. w celu ponownego dostrojenia odbiornika po zmianie mieszkania lub w celu wyszukania nowych kanałów uruchomionych przez stacje telewizyjne).

- 1 Nacisnąć OK, aby wybrać opcję "Automatyczna inicjalizacja".
- 2 Za pomocą przycisków **↑/↓/←/→** wybrać język, a następnie nacisnąć OK.
- 3 Za pomocą przycisków **↑/↓** wybrać kraj/region, w którym eksploatowany będzie odbiornik telewizyjny, a następnie nacisnąć OK.
- 4 Nacisnąć OK, aby wybrać "Tak".
Na ekranie telewizora zostanie wyświetlone menu autoprogramowania.
- 5 Wykonać kroki 1 do 4 opisane w rozdziale "Autoprogramowanie odbiornika" (strona 13).

Język

Wybiera język, w którym wyświetlane są menu.

- 1 Nacisnąć OK, aby wybrać "Język".
- 2 Za pomocą przycisków **↑/↓/←/→** wybrać język, a następnie nacisnąć OK.
Od tej pory każde menu będzie wyświetlane w wybranym języku.

Kraj

Wybiera kraj/region, w którym użytkowany jest odbiornik TV.

- 1 Nacisnąć OK, aby wybrać "Kraj".
- 2 Za pomocą przycisków **↑/↓** wybrać kraj/region, w którym eksploatowany będzie odbiornik telewizyjny, a następnie nacisnąć OK.
Jeśli kraju/regionu, w którym odbiornik będzie używany nie ma na liście, zamiast nazwy kraju/regionu należy wybrać "-".

Autoprogramowanie

Wykonuje strojenie wszystkich dostępnych kanałów. Zazwyczaj nie ma potrzeby wykonywania tej operacji, ponieważ kanały zostały już dostrojone przy pierwszej instalacji odbiornika (strona 13). Opcja ta umożliwia jednak powtórzenie tego procesu (np. w celu ponownego dostrojenia odbiornika po zmianie mieszkania lub w celu wyszukania nowych kanałów uruchomionych przez stacje telewizyjne).

- 1 Nacisnąć OK, aby wybrać "Autoprogramowanie".
- 2 Wykonać kroki 1 i 2 opisane w rozdziale "Autoprogramowanie odbiornika" (strona 13).
Po dostrojeniu wszystkich dostępnych kanałów, odbiornik powraca do normalnej pracy.

Sortowanie programów

Zmienia kolejność, w jakiej kanały są zapisane w odbiorniku TV.

- 1 Nacisnąć OK, aby wybrać "Sortowanie programów".
- 2 Za pomocą przycisków **↑/↓** wybrać kanał, który ma być przeniesiony w nowe miejsce, a następnie nacisnąć OK.
- 3 Za pomocą przycisków **↑/↓** wybrać nowe miejsce dla wybranego kanału, a następnie nacisnąć OK.

W razie potrzeby powtórzyć kroki 2 i 3, aby przesunąć inne kanały.

Nazwy programów

Przypisanie kanałom wybranych przez użytkownika nazw składających się z 5 liter lub cyfr. Po wybraniu kanału, nazwa będzie przez chwilę wyświetlana na ekranie. (Nazwy kanałów są zazwyczaj pobierane automatycznie z teletekstu (jeśli dostępny).

- 1 Nacisnąć OK, aby wybrać "Nazwy programów".
- 2 Za pomocą przycisków **↑/↓** wybrać kanał, któremu ma zostać przypisana nazwa, a następnie nacisnąć OK.
- 3 Przyciskami **↑/↓/←/→** wybrać żądane litery lub cyfry ("**□**" dla odstępu), a następnie nacisnąć OK.

Jeśli wpisany zostanie niewłaściwy znak

Za pomocą przycisków **↑/↓/←/→**, znaleźć **☒/☒** i kilkakrotnie nacisnąć OK, aż wybrany zostanie błędnie wpisany znak. Następnie, naciskając **↑/↓/←/→** wybrać właściwy znak i nacisnąć OK.

- 4 Powtarzać procedurę opisaną w kroku 3, aż wpisana zostanie pełna nazwa.
- 5 Za pomocą przycisków **↑/↓/←/→** wybrać "Wyj.", a następnie nacisnąć OK.

Ustawienia A/V

Wybranie żądanych opcji.

- 1 Nacisnąć OK, aby wybrać "Ustawienia A/V".
- 2 Za pomocą przycisków **↑/↓** wybrać żądane źródło sygnału wejściowego, a następnie nacisnąć OK.
- 3 Nacisnąć OK. Za pomocą przycisków **↑/↓** wybrać żądaną opcję spośród podanych poniżej, a następnie nacisnąć OK.

Opcja	Opis
Nazwa	<p>Przypisuje nazwę każdemu urządzeniu podłączonemu do bocznych i tylnych gniazd. Po wybraniu urządzenia, nazwa ta będzie przez chwilę wyświetlana na ekranie.</p> <p>Za pomocą przycisków ↓/↑ wybrać jedną z poniższych opcji, a następnie nacisnąć OK.</p> <p>AV1 (lub AV2/AV3/AV4/PC/HDMI) WIDEO/DVD/KABEL/GRA/KAMERA/TV/SAT: Stosuje jedną z gotowych nazw.</p> <p>Edycja: Tworzy własną nazwę. Wykonać kroki 3 do 5 z opcji "Nazwy programów" (strona 28).</p> <p>Pomiń:</p> <p>Pomija źródło sygnału wejściowego, które nie jest podłączone do żadnego z urządzeń w momencie naciskania ↑/↓, aby wybrać źródło sygnału wejściowego.</p> <p>Po wybraniu tej opcji, nacisnąć OK.</p> <p>Korekta dźwięku:</p> <p>Pozwala wybrać indywidualny poziom głośności dla każdego urządzenia podłączonego do odbiornika TV.</p> <p>Nacisnąć →, aby wybrać opcję "Korekta dźwięku", a następnie nacisnąć OK. Za pomocą przycisków ↑/↓ ustawić żądany poziom głośności.</p>

Programowanie ręczne

- 1 Nacisnąć OK, aby wybrać "Programowanie ręczne".
Przed wybraniem opcji "Nazwa"/"ARC"/"Filtracja dźwięku"/"Pomiń"/"Dekoder" należy nacisnąć PROG +/-, aby wybrać numer kanału (stacji telewizyjnej). Nie można wybrać numeru programu z ustawioną opcją "Pomiń" (strona 31).
- 2 Za pomocą przycisków **↑/↓** wybrać jedną z poniższych opcji, a następnie nacisnąć OK.

(cd)

Opcja	Opis
Program	<p>Programuje ręcznie kanały programów.</p> <ol style="list-style-type: none"> 1 Naciskać przyciski ↑/↓, aby wybrać opcję “Program”, a następnie nacisnąć OK. 2 Naciskać przyciski ↑/↓, aby wybrać numer Programu, który ma zostać dostrojony manualnie (przy dostrajaniu magnetowidu należy wybrać kanał 0), a następnie nacisnąć ←.
System	<ol style="list-style-type: none"> 3 Naciskać przyciski ↑/↓, aby wybrać “System”, a następnie nacisnąć OK. <p>Uwaga</p> <p>Zależnie od wybranego kraju/regionu, wybranego w opcji “Kraj” (strona 27), opcja ta może nie być dostępna.</p> <ol style="list-style-type: none"> 4 Aby wybrać jeden z następujących systemów telewizji, naciskać przyciski ↑/↓, a następnie ←. B/G: dla krajów/regionów zachodnioeuropejskich D/K: dla krajów/regionów wschodniej Europy I: dla Wielkiej Brytanii L: dla Francji
Kanał	<ol style="list-style-type: none"> 5 Za pomocą przycisków ↑/↓ wybrać “Kanał”, a następnie nacisnąć OK. 6 Naciskając ↑/↓ wybrać “S” (dla kanałów telewizji kablowej) lub “C” (dla kanałów telewizji naziemnej), a następnie nacisnąć →. 7 Aby wykonać strojenie kanałów należy postępować w następujący sposób: <p>Jeśli numer kanału (częstotliwość) jest nieznan</p> <p>Naciskać przyciski ↑/↓, aby znaleźć następny dostępny kanał. Z chwilą znalezienia kanału, przeszukiwanie zatrzyma się. Aby kontynuować przeszukiwanie, nacisnąć przycisk ↑/↓.</p> <p>Jeśli numer kanału (częstotliwość) jest znany</p> <p>Przyciskami numerycznymi wpisać numer żadanego kanału stacji telewizyjnej lub numer kanału magnetowidu.</p> 8 Nacisnąć OK. 9 Nacisnąć OK, aby wybrać “Potwierdź”, a następnie nacisnąć OK. <p>Powtórzyć powyższą procedurę, aby ręcznie zaprogramować inne kanały.</p>
Nazwa	<p>Nadaje wybranemu kanałowi nazwę wybraną przez użytkownika i zawierającą do 5 liter lub cyfr. Po wybraniu kanału, nazwa ta będzie przez chwilę wyświetlana na ekranie.</p> <ol style="list-style-type: none"> 1 Wykonać kroki 3 do 5 z opcji “Nazwy programów” (strona 28). 2 Nacisnąć OK, aby wybrać “Potwierdź”, a następnie nacisnąć OK.

Opcja	Opis
ARC	<p>Wykonuje ręczne strojenie precyzyjnie wybranego programu, jeśli użytkownik uzna, że nieznaczna korekta dostrojenia poprawi jakość obrazu. (Zazwyczaj, precyzyjne strojenie jest wykonywane automatycznie.)</p> <ol style="list-style-type: none"> 1 Naciskając przyciski ↑/↓ skorygować strojenie w zakresie -15 do +15, a następnie nacisnąć OK. 2 Dwa razy nacisnąć przycisk OK. <p>Aby powrócić do automatycznego strojenia precyzyjnego, w kroku 1 należy wybrać "Wł."</p>
Filtracja dźwięku	<p>Polepsza jakość dźwięku na poszczególnych kanałach w przypadku zniekształceń transmisji monofonicznej. W pewnych przypadkach, niestandardowy sygnał telewizyjny może powodować zniekształcenie dźwięku lub przejściowy zanik dźwięku podczas oglądania programów emitowanych w mono.</p> <ol style="list-style-type: none"> 1 Naciskając przyciski ↑/↓ wybrać "Mała" lub "Duża", a następnie nacisnąć OK. Jeśli nie występują żadne zniekształcenia dźwięku, zalecamy pozostawienie ustawienia fabrycznego "Wyl." 2 Nacisnąć OK, aby wybrać "Potwierdź", a następnie nacisnąć OK. <p>Uwaga</p> <ul style="list-style-type: none"> • Po wybraniu opcji "Mała" lub "Duża" nie można odbierać dźwięku stereo lub podwójnego dźwięku. • Opcja nie jest dostępna, jeśli "System" ustawiono na "L".
Pomiń	<p>Pominięcie niewykorzystanych kanałów podczas naciskania przycisków PROG +/- w celu dokonania wyboru kanału. (Można wciąż wybrać pominięty kanał przyciskami numerycznymi).</p> <ol style="list-style-type: none"> 1 Za pomocą przycisków ↑/↓ "Tak", a następnie nacisnąć OK. 2 Nacisnąć OK, aby wybrać "Potwierdź", a następnie nacisnąć OK. <p>Aby przywrócić pominięty kanał, w kroku 1 należy wybrać "Nie".</p>
Dekoder	<p>Nagrywa kodowane kanały telewizyjne przy użyciu dekodera podłączonego do złącza SCART 2 albo bezpośrednio, albo za pośrednictwem magnetowidu.</p> <p>Uwaga</p> <p>Zależnie od wybranego kraju/regionu wybranego w opcji "Kraj" (strona 27), opcja ta może nie być dostępna.</p> <ol style="list-style-type: none"> 1 Naciskając przyciski ↑/↓ wybrać "Wł.", a następnie nacisnąć OK. 2 Nacisnąć OK, aby wybrać "Potwierdź", a następnie nacisnąć OK. <p>Aby później wyłączyć tę funkcję, w kroku 1 należy wybrać opcję "Wyl."</p>

Podłączanie dodatkowych urządzeń

Do odbiornika TV można podłączyć cały szereg dodatkowych urządzeń. Przewody łączące nie zostały dostarczone w komplecie.

Podłączenie do gniazd z boku odbiornika TV

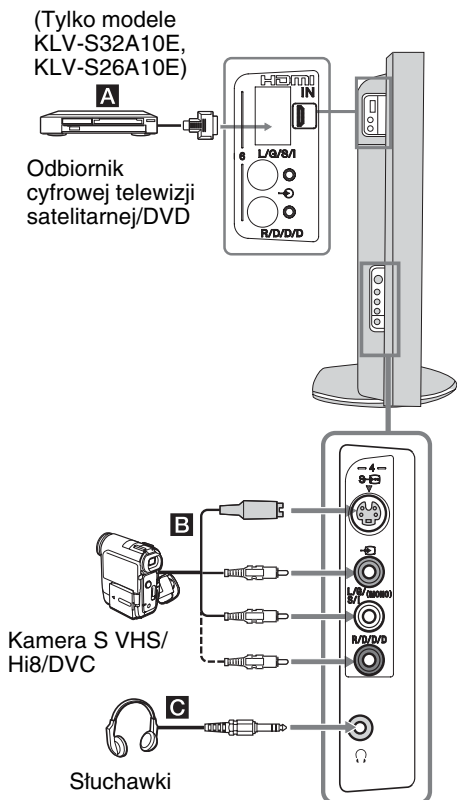

Aby podłączyć Należy

Odbiornik cyfrowej telewizji satelitarnej **A**, **U** Podłączyć tylko do gniazda HDMI IN 5. Cyfrowe sygnały video i audio pochodzą z odbiornika cyfrowej telewizji satelitarnej. Jeśli odbiornik ten jest wyposażony w gniazdo DVI zamiast gniazda HDMI, należy gniazdo DVI podłączyć do gniazda HDMI IN 5, a gniazdo audio połączyć z gniazdam HDMI IN 5. Cyfrowe sygnały video i analogowe sygnały audio pochodzą z odbiornika cyfrowej telewizji satelitarnej.

Aby podłączyć Należy

Kamera S VHS/Hi8/DVC **B** Podłączyć do gniazda S-video **s** → 4 lub gniazda video → 4 oraz gniazd audio → 4. Aby uniknąć zakłóceń obrazu, nie podłączać równocześnie kamery do gniazda video → 4 i gniazda S-video **s** → 4. Sprzęt monofoniczny należy podłączyć do gniazd L/G/S/I → 4, a opcję "Podwójny dźwięk" ustawić na "A" (strona 22).

Słuchawki **C** Aby w słuchawkach odbierać dźwięk z odbiornika TV należy je podłączyć do gniazda **Ω**.

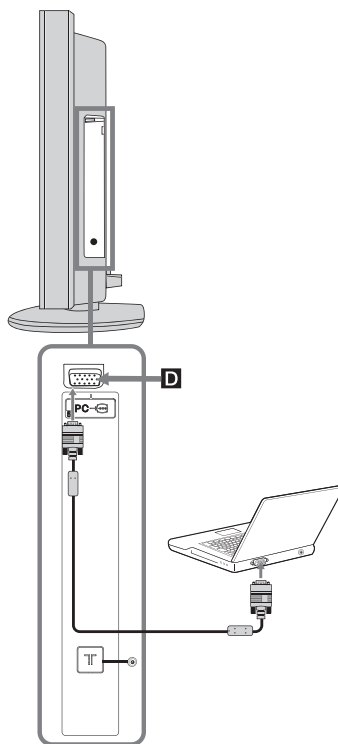

Aby podłączyć Należy





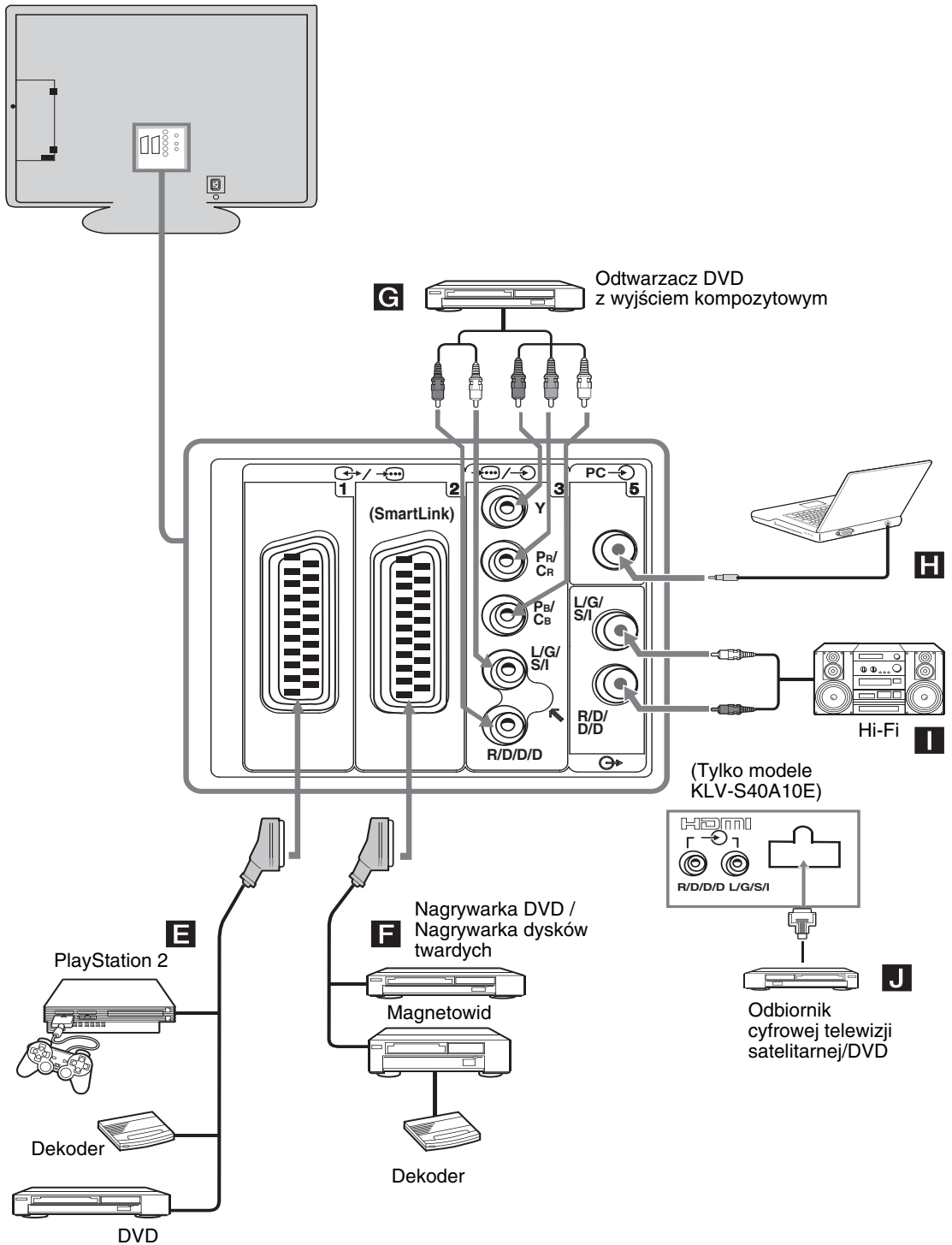

Komputer osobisty (PC) **D** Podłączyć do gniazda wejściowego PC Input → 5 oraz do gniazda audio **H** → 4 znajdujących się z tyłu telewizora (strona 33).

Podłączanie do gniazd znajdujących się z tyłu telewizora



Korzystanie z urządzeń dodatkowych

Aby podłączyć Należy

“PlayStation 2”, odtwarzacz DVD lub dekodery E	Przyłączyć do złącza SCART  /  1. Przy podłączeniu dekodera, kodowany sygnał z tunera TV jest wysyłany do dekodera, a następnie dekodery wysyła sygnał dekodowany.
Nagrywarkę DVD lub magnetowid z obsługą SmartLink F	Przyłączyć do złącza SCART  /  2. Smartlink stanowi bezpośrednie łącze między odbiornikiem TV, a magnetowidem/nagrywarką DVD. Więcej informacji o połączeniu SmartLink można znaleźć w instrukcji obsługi magnetowidu lub nagrywarki DVD.
Odtwarzacz DVD z wyjściem kompozytowym G	Podłączyć do gniazda kompozytowego  3 oraz gniazd audio  3. Sygnał kompozytowy zawierający sygnał w formacie 576p oraz sygnał audio są podawane z odtwarzacza DVD.
Sprzęt audio Hi-Fi I	Aby odsłuchiwać dźwięk z odbiornika TV na sprzęcie audio Hi-Fi, połączyć z gniazdami wyjściowymi audio  . Aby wyłączyć dźwięk z głośników odbiornika TV, należy ustawić “Głośniki TV” na “Wyl.” (patrz strona 25).

Dane techniczne

Wyświetlacz

Wymagania dotyczące zasilania:
220–240 V AC, 50 Hz

Wielkość ekranu:

KLV-S40A10E: 40 cali
KLV-S32A10E: 32 cali
KLV-S26A10E: 26 cali
KLV-S23A10E: 23 cali
KLV-S19A10E: 19 cali

Rozdzielczość ekranu (w poziomie x w pionie):

KLV-S40A10E: 1366 punktów x 768 linii
KLV-S32A10E: 1366 punktów x 768 linii
KLV-S26A10E: 1366 punktów x 768 linii
KLV-S23A10E: 1366 punktów x 768 linii
KLV-S19A10E: 1280 punktów x 768 linii

Pobór mocy:

KLV-S40A10E: 226 W
KLV-S32A10E: 119 W
KLV-S26A10E: 81 W
KLV-S23A10E: 71 W
KLV-S19A10E: 56 W

Pobór mocy w stanie czuwania:

KLV-S40A10E: 0,8 W
KLV-S32A10E: 0,5 W
KLV-S26A10E: 0,5 W
KLV-S23A10E: 0,5 W
KLV-S19A10E: 1 W

Wymiary (szer. × wys. × gł.):

KLV-S40A10E:
Ok. 999 x 740 x 370 mm (z podstawą)
Ok. 999 x 693 x 103 mm (bez podstawy)
KLV-S32A10E:
Ok. 792 x 608 x 309 mm (z podstawą)
Ok. 792 x 564 x 99 mm (bez podstawy)
KLV-S26A10E:
Ok. 658 x 517 x 309 mm (z podstawą)
Ok. 658 x 474 x 90 mm (bez podstawy)
KLV-S23A10E:
Ok. 566 x 448 x 218 mm (z podstawą)
Ok. 566 x 411 x 89 mm (bez podstawy)
KLV-S19A10E:
Ok. 468 x 402 x 218 2 mm (z podstawą)
Ok. 468 x 364 x 84 mm (bez podstawy)

Waga:

KLV-S40A10E:
Ok. 33 kg (z podstawą)
Ok. 26,5 kg (bez podstawy)
KLV-S32A10E:
Ok. 20 kg (z podstawą)
Ok. 16 kg (bez podstawy)
KLV-S26A10E:
Ok. 16,5 kg (z podstawą)
Ok. 12,5 kg (bez podstawy)
KLV-S23A10E:
Ok. 13 kg (z podstawą)
Ok. 9,5 kg (bez podstawy)
KLV-S19A10E:
Ok. 10,5 kg (z podstawą)
Ok. 7 kg (bez podstawy)

System panelu:

Panel z wyświetlaczem ciekłokrystalicznym

System TV

Zależnie od wybranego kraju/regionu.
B/G/H, D/K, L, I

System kodowania kolorów

PAL, SECAM
NTSC 3.58, 4.43 (tylko wejście Video In)













Antena

75-omowa antena zewnętrzna VHF/UHF

Zakres kanałów

VHF: E2–E12
UHF: E21–E69
CATV: S1–S20
HYPER: S21–S41
D/K: R1–R12, R21–R69
L: F2–F10, B–Q, F21–F69
I: UHF B21–B69

Złącza

- AV1  1
21-wtykowe złącze SCART (standard CENELEC), w tym wejście audio/video, wejście RGB, wyjście audio/video TV.
- AV2:  2 (SMARTLINK)
21-wtykowe złącze SCART (standard CENELEC), w tym wejście audio-video, wejście RGB, wybieralne wyjście audio/video oraz interfejs Smartlink
- AV3  3
Y: 1 Vp-p, 75 omów, synchronizacja ujemna 0.3V
Pb: 0.7 Vp-p, 75 omów
Pr: 0.7 Vp-p, 75 omów
 3 Wejście audio (gniazda foniczne typu "jack")
500 mVrms
Impedancja: 47 kiloomów
- AV4:  4 Wejście S video (4-wtykowe mini DIN)
 4 Wejście video (gniazda foniczne typu "jack")
 4 Wejście audio (gniazda foniczne typu "jack")
- AV5:  5
Wejście PC Input (15 Dsub) (patrz strona 36)
G: 0.7 Vp-p, 75 omów, bez Sync on Green
B: 0.7 Vp-p, 75 omów, bez Sync on Green
R: 0.7 Vp-p, 75 omów, bez Sync on Green
HD: 1-5 Vp-p
VD: 1-5 Vp-p
 Wejście audio PC: minijack.
-  Wyjście audio (lewy/prawy) (gniazda foniczne typu "jack")
- AV6:  6 (tylko w modelach KLV-S40A10E, KLV-S32A10E, KLV-S26A10E)
HDMI: Video: 480i, 576i, 480p, 576p, 720p, 1080i
Audio: Dwukanałowe liniowe PCM 32, 44.1 oraz 48 kHz, 16, 20 oraz 24 bitowe.
AUDIO: 500 mVrms (100% modulacja)
Impedancja: 47 kiloomów
-  Gniazdo słuchawkowe

Moc dźwięku

KLV-S40A10E: 10 W +10 W (RMS)

KLV-S32A10E: 10 W +10 W (RMS)

KLV-S26A10E: 10 W + 10 W (RMS)

KLV-S23A10E: 5 W + 5 W (RMS)

KLV-S19A10E: 5 W + 5 W (RMS)

Dostarczone wyposażenie

- Pilot RM-EA002 (1)
- Bateria AA (typu R6) (2)
- Kabel zasilający (1)
- Pasek podtrzymujący (1) i śruba (2)
- Adapter AC (1) (tylko w modelu KLV-S19A10E)

Wyposażenie dodatkowe

- Ścienne uchwyty mocujące SU-PW2 (KLV-S40A10E)
- Ścienne uchwyty mocujące SU-WL31 (KLV-S32A10E, KLV-S26A10E, KLV-S23A10E)
- Ścienne uchwyty mocujące SU-WL11 (KLV-S19A10E)
- Podstawa odbiornika SU-FF51 (KLV-S40A10E)

Uwaga

Przed zdejmowaniem podstawy stołowej z tyłu telewizora należy zdjąć pokrywę zawiasu (służącą do układania przewodów w wiązkę) (instrukcja obsługi uchwytu ściennego SU-WL11, strona 7, czynność 4, punkt 1)

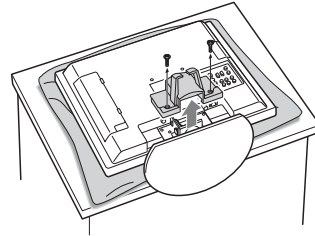

Dane techniczne oraz konstrukcja monitora mogą ulec zmianie bez uprzedzenia.

Dane techniczne PC

Sygnaty	Rozdz. w poziomie (Pikseli)	Rozdz. w pionie: (Linii)	Częstotliwość pozioma (kHz)	Częstotliwość pionowa (Hz)	Norma
VGA	640	480	31.5KHz	60Hz	VGA
	640	480	37.9KHz	72Hz	VESA
	640	480	37.5KHz	75Hz	VESA
	720	400	31.47KHz	70Hz	VGA-T
SVGA	800	600	35.1KHz	56Hz	Wytyczne VESA
	800	600	37.9KHz	60Hz	Wytyczne VESA
	800	600	48.1KHz	72Hz	VESA
	800	600	46.9KHz	75Hz	VESA
XGA	1024	768	48.4KHz	60Hz	Wytyczne VESA
	1024	768	56.5KHz	70Hz	VESA
	1024	768	60.0KHz	75Hz	VESA
WXGA	1280	768	47.40KHz	60Hz	VESA
	1280	768	47.78KHz	60Hz	VESA

Niniejszy odbiornik TV nie obsługuje Sync on Green ani Composite Sync.

W przypadku sygnałów innych niż wymienione w liście powyżej, obrazy mogą być nieprawidłowo wyświetlane lub mogą być wyświetlane niezgodnie z dokonanymi ustawieniami.



Zaleca się ustawienie w komputerze osobistym częstotliwości pionowej 60 (Hz).

Rozwiązywanie problemów

Sprawdzić, czy wskaźnik  (czuwanie) nie miga w kolorze czerwonym.

Jeśli miga





Uruchomiona została funkcja autodiagnostyki.



- 1 Zmierzyć czas, w którym wskaźnik  (czuwanie) miga i przestaje migać.
Na przykład wskaźnik miga przez dwie sekundy, przestaje migać na jedną sekundę, a następnie ponownie miga przez dwie sekundy.
- 2 Nacisnąć  na odbiorniku TV (u góry), aby wyłączyć telewizor, odłączyć go od gniazdka oraz poinformować sprzedawcę lub punkt serwisowy firmy Sony o sposobie migania wskaźnika (podać czas trwania i długość przerw między miganiem).

Jeśli nie miga



- 1 Sprawdzić problemy przedstawione w tabeli poniżej.
- 2 Jeśli nie uda się wyeliminować problemu, oddać odbiornik TV do naprawy.

Obraz

Problem	Przyczyna/Sposób usunięcia
Brak obrazu (ekran jest ciemny), brak dźwięku.	<ul style="list-style-type: none">• Sprawdzić połączenie anteny.• Podłączyć odbiornik do sieci i nacisnąć przycisk  (u góry odbiornika TV).• Jeśli wskaźnik  (czuwania) zapali się na czerwono, należy nacisnąć przycisk TV .
Brak obrazu lub brak w menu informacji pochodzących z urządzenia podłączonego do złącza SCART	<ul style="list-style-type: none">• Sprawdzić, czy dodatkowe urządzenie jest włączone i kilkakrotnie nacisnąć / aż na ekranie zostanie wyświetlony odpowiedni symbol urządzenia.• Sprawdzić połączenie między urządzeniem dodatkowym i telewizorem.
Zniekształcony obraz	<ul style="list-style-type: none">• Podczas podłączania dodatkowych urządzeń należy zachować odpowiedni dystans od telewizora.• Zmieniając programy lub wybierając teletext, wyłączyć wszystkie urządzenia podłączone do złącza SCART z tyłu odbiornika.
Podwójne obrazy lub zakłócenia	<ul style="list-style-type: none">• Sprawdzić połączenia antenowe/kablowe.• Sprawdzić antenę i jej ustawienie.
Na ekranie widać tylko śnieżenie i zakłócenia	<ul style="list-style-type: none">• Sprawdzić, czy antena nie złamała się lub czy nie jest ona zgięta.• Sprawdzić, czy nie upłynął okres żywotności anteny (3-5 lat w zwykłych warunkach, 1-2 lat w środowisku nadmorskim).
Zakłócenia obrazu (kropkowane linie lub pasy)	<ul style="list-style-type: none">• Przechowywać telewizor z dala od źródeł zakłóceń elektrycznych takich jak pojazdy, motocykle lub suszarki do włosów.• Sprawdzić, czy antena jest podłączona za pomocą dostarczonego w zestawie kabla koncentrycznego.• Kabel antenowy powinien znajdować się z dala od innych kabli przyłączeniowych.• Nie należy używać 300-omowych symetrycznych kabli antenowych, ponieważ mogą wystąpić zakłócenia.
Zakłócenia obrazu podczas oglądania kanału telewizyjnego	<ul style="list-style-type: none">• Wybrać opcję “Programowanie ręczne” w menu “Ustawienia” i dostroić “ARC” (Automatyczne Strojenie Precyzyjne), tak by uzyskać lepszy odbiór obrazu (strona 31).• Wybrać opcję “Red. zakłóceń” w menu “Regulacja obrazu”, aby zmniejszyć zakłócenia obrazu (strona 20).

Problem	Przyczyna/Sposób usunięcia
Pasy zakłócające podczas odtwarzania lub nagrywania przy użyciu magnetowidu	<ul style="list-style-type: none"> • Zakłócenia na głowicy magnetowidu. Trzymać magnetowid z dala od telewizora. • Aby uniknąć zakłóceń, między magnetowidem a telewizorem należy pozostawić co najmniej 30 cm odstępu. • Magnetowidu nie należy ustawiać z przodu ani z boku telewizora.
Czarne i (lub) jasne punkciki na ekranie	<ul style="list-style-type: none"> • Obraz na ekranie składa się z pikseli. Niewielkie czarne plamki i/lub białe punkciki (piksele) występujące na ekranie nie oznaczają defektu odbiornika.
Brak koloru w programach	<ul style="list-style-type: none"> • Wybrać opcję “Zerowanie” w menu “Regulacja obrazu” menu, aby przywrócić ustawienia fabryczne (strona 20).
Brak koloru lub nieprawidłowy kolor przy sygnale pochodzącym z gniazd Y, PB/CB, PR/CR 	<ul style="list-style-type: none"> • Sprawdzić podłączenie gniazd Y, PB/CB, PR/CR złącza 3. • Sprawdzić, czy wtyczki Y, PB/CB, PR/CR złącza 3 są dobrze włożone do swoich gniazd.

Dźwięk

Problem	Przyczyna/Sposób usunięcia
Brak dźwięku, ale obraz jest dobry	<ul style="list-style-type: none"> • Nacisnąć  lub  (Wyłączenie dźwięku). • Sprawdzić, czy opcja “Głośniki TV” jest ustawiona na “Wł.” w menu “Funkcje” (strona 25).
Dźwięk z zakłóceniami	<ul style="list-style-type: none"> • Patrz informacje na temat przyczyn/sposobów usuwania “Zakłóceń obrazu” na stronie 37.

Ogólne

Problem	Przyczyna/Sposób usunięcia
Odbiornik TV automatycznie wyłącza się (przełącza się w tryb czuwania)	<ul style="list-style-type: none"> • Po 10 minutach bez odebrania sygnału lub wykonania dowolnej czynności, telewizor automatycznie przechodzi do trybu czuwania.
Nie można wybrać pewnych sygnałów wejściowych	<ul style="list-style-type: none"> • Wybrać opcję “Ustawienia AV” w menu “Ustawienia” i anulować opcję “Pomiń” źródła sygnału wejściowego (strona 29).
Pilot nie działa	<ul style="list-style-type: none"> • Wymienić baterie.
Przy przeglądaniu menu/ Teletekstu pojawiają się niewłaściwe znaki alfabetu	<ul style="list-style-type: none"> • Wybrać opcję “Język” oraz “Kraj” w menu “Ustawienia”, ustawić język oraz kraj/region, w którym udostępniana jest usługa (strona 27). W przypadku języków pisanych cyrylicą zalecane jest wybranie opcji “Rosja”, jeśli właściwego kraju lub regionu nie ma na liście.

Indeks

14:9 16

4:3 16

A

Antena, sposób podłączenia 11

ARC 31

Aut. głośność 22

Autoformatowanie 23

Automatyczna inicjalizacja 27

Autoprogramowanie 13

Tylko kanały analogowe 28

B

Balans 21

Baterie, wkładanie baterii do pilota 10

BBE 21

C

Centr. RGB 23

Czujnik światła 24

D

Dane techniczne 35, 36

Dekoder 31

Dołączone akcesoria 10

Dolby Virtual 21

E

Efekt 21

Efekt (efekt dźwiękowy) 21

F

Fastext 15

Filtracja dźwięku 31

Format obrazu 23

G

Głośniki TV 25

J

Jasność 19

Język 27

K

Kanał 30

autoprogramowanie 13

Pomiń 31

wybór 14

Kolor 19

Kolorowe przyciski 8

Kontrast 19

Kraj 27

M

Menu Funkcje 24

Menu Regulacja dźwięku 21

Menu Regulacja obrazu 19

Menu Timer 26

Menu Ustawienia 27

Menu Ustawienia ekranu 23

N

Nazwa 30

Nazwy programów 28

O

Odcień 19

Odcień barw 19

Ostrość 19

Ś

Światło 19

P

Pilot

czujnik 9

Przegląd 8

wkładanie baterii 10

Podłączenie

anteny/magnetowidu 11

dotkowego sprzętu 32

Podłączenie anteny/magnetowidu 11

Podwójny dźwięk 22

Pomiń 31

Poprzedni kanał 8

Power Saving 8, 24

Powrót 8

Program 30

Programowanie ręczne 29

Przycisk AUX/VIDEO  8

Przycisk efektu dźwiękowego  8

Przycisk Info  8

Przycisk MENU 8, 9

Przycisk OK 8, 9

Przycisk  Tekst 8

Przycisk trybu ekranowego  8

Przycisk trybu obrazu  8

Przycisk trybu oczekiwania

odbiornika TV  8

Przycisk wyboru wejścia  8, 9

Przycisk wyciszenia dźwięku  8

Przycisk wywołania tekstu  8

Przycisk zasilania  9

Przycisk zatrzymania tekstu  8

Przyciski 0-9 8

Przyciski numeryczne 8

Przyciski PROG +/- 8, 9

Przyciski regulacji

głośności  +/- 8, 9

Przyciski trybu TV 8

R

Redukcja zakłóceń 20

Regulacja PC 25

S

Śłuchawki

podłączenie 32

Smart 16

Sortowanie programów 28

Sprawdzenie wyposażenia

(Dołączone akcesoria) 10

sTV 8

System 30

T

Tabela indeksu programów 14

Tabela indeksu sygnałów

wejściowych 17

Timer wyłączenia 8, 26

Tony niskie 21

Tony wysokie 21

Tryb ekranowy 16

Tryb obrazu 19

U

Ustawienia A/V 29

V

VCR

podłączenie 11

W

Wide 16

Wskaźnik trybu czuwania  9

Wskaźnik zasilania  9

Wyjście AV2 24

Z

Zatrzymanie obrazu 8

Zerowanie

Regulacja dźwięku 21

Regulacja obrazu 20

Zoom 16