



DLP TV

SP50L7HX
SP56L7HX

Руководство пользователя

Перед началом эксплуатации устройства
внимательно прочтите настоящее руководство и
сохраните его для будущего использования.

ИЗОБРАЖЕНИЕ В ИЗОБРАЖЕНИИ (PIP)

Режим цветокоррекции

MY COLOR CONTROL (Моя регулировка цвета)



SRS TruSurroundXT

DNLe™ Цифровая обработка сигнала для
получения естественного изображения

Данное устройство является цифровым устройством класса В.

Оглавление

◆ Подсоединение и подготовка телевизора

■ Панель управления телевизора.....	5
■ Соединительная панель телевизора.....	6
■ Подсоединение к антенной или кабельной телевизионной сети.....	8
■ Подсоединение спутникового приемника или декодера.....	8
■ Инфракрасный пульт дистанционного управления.....	9
■ Установка батареек в пульт дистанционного управления.....	10
■ Включение и выключение телевизора.....	11
■ Перевод телевизора в режим ожидания.....	11
■ Ознакомление с пультом дистанционного управления.....	12
■ Функция Plug & Play.....	13
■ Выбор языка.....	14

◆ Эксплуатация телевизора

■ Автоматическое запоминание каналов.....	15
■ Сохранение каналов в памяти вручную.....	16
■ Исключение ненужных каналов.....	18
■ Сортировка сохраненных в памяти каналов.....	19
■ Блокирование доступа к элементам управления.....	20
■ Присвоение каналам названий.....	21
■ Точная настройка на принимаемый сигнал канала.....	22
■ Использование функции LNA (усилитель с низким уровнем шума).....	23
■ Просмотр изображения при сканировании каналов.....	23
■ Отображение информации.....	24
■ Режим стоп-кадра.....	24
■ Изменение стандарта изображения.....	25
■ Настройка параметров изображения.....	26
■ Выбор размера изображения.....	27
■ Использование функции Digital NR (Цифровое шумоподавление).....	28
■ DNIe™ (Digital Natural Image engine) DNIe™	28
■ Установка Цветоустановки (Простое управление).....	29
■ Установка Цветоустановки (Детальное управление).....	30

Символы



Нажмите



Важная информация



Примечание

Содержание (продолжение)

◆ Эксплуатация телевизора (продолжение)	
■ Выбор режима кинопросмотра.....	31
■ Просмотр изображений в режиме “Изображение в изображении” (PIP)..	32
■ Изменение стандарта звучания.....	34
■ Настройка параметров звука.....	35
■ Установка SRS TSXT	35
■ Автоматическая регулировка громкости.....	36
■ Использование функции Звук от внешних динамиков.....	37
■ Выбор режима звука (в зависимости от модели).....	38
■ Установка и отображение текущего времени.....	39
■ Установка таймера сна	40
■ Автоматическое включение и выключение телевизора.....	41
■ Настройка режима синего экрана.....	42
■ Выбор мелодии.....	42
■ Использование функции Цветокоррекция.....	43
■ Настройка изображения (режим компьютера)	44
■ Просмотр сигнала от внешнего источника	45
■ Задание названий внешних устройств.....	46
◆ Использование функции телетекста	
■ Функция телетекст.....	47
■ Отображение информации телетекста.....	48
■ Выбор параметров дисплея.....	48
■ Выбор страницы телетекста	49
◆ Дополнительная информация и подключения	
■ Подсоединение к внешним источникам и приемникам сигнала.....	50
■ Подсоединение к разъему аудиовыхода.....	51
■ Подсоединение к входному разъему S-Video	51
■ Подключение к цифровому входному разъему	52
■ Подсоединение к входному разъему компонентов	53
■ Подключение компьютера.....	53
■ Настройка программного обеспечения (только для Windows)	54
■ Режим входа PC/HDMI (DVI).....	55
■ Перенаправление входного сигнала на внешний выход	56
◆ Рекомендации по эксплуатации	
■ Настройка пульта ДУ.....	57
■ Программирование пульта ДУ для других компонентов	58
■ Замена лампы.....	60
■ Устранение неисправностей: прежде чем обратиться в службу технической поддержки ..	61
■ Технические спецификации.....	62

Панель управления телевизора

- Фактическая конфигурация вашего телевизора может отличаться от описания в данном руководстве (в зависимости от модели).

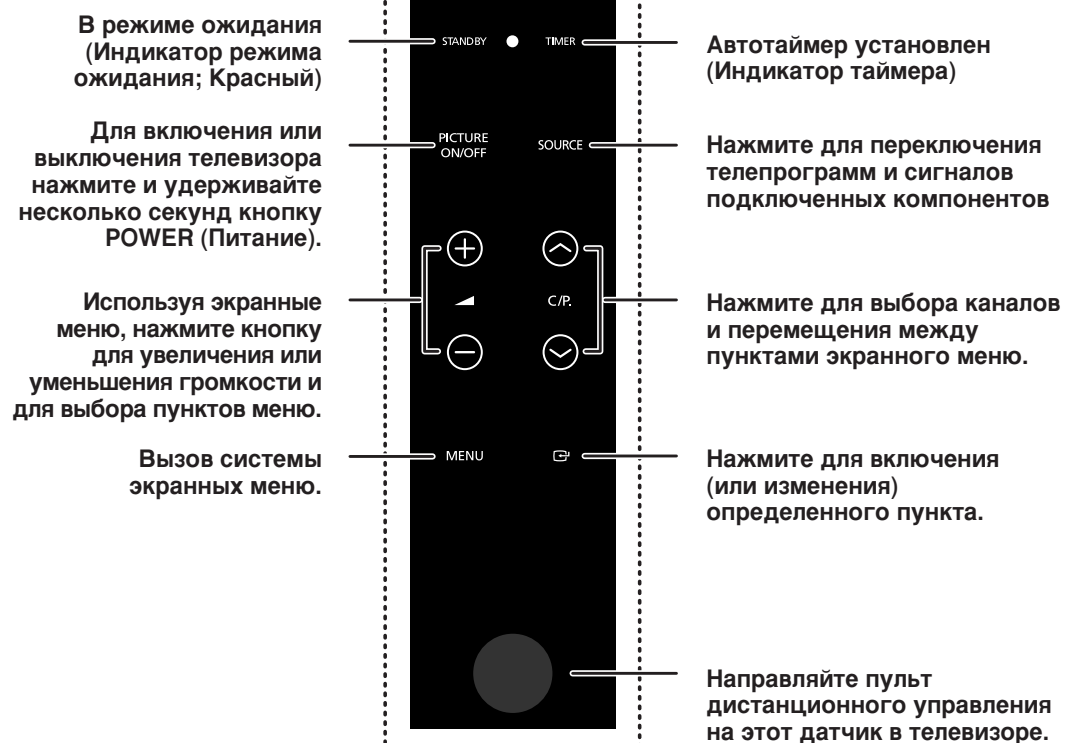
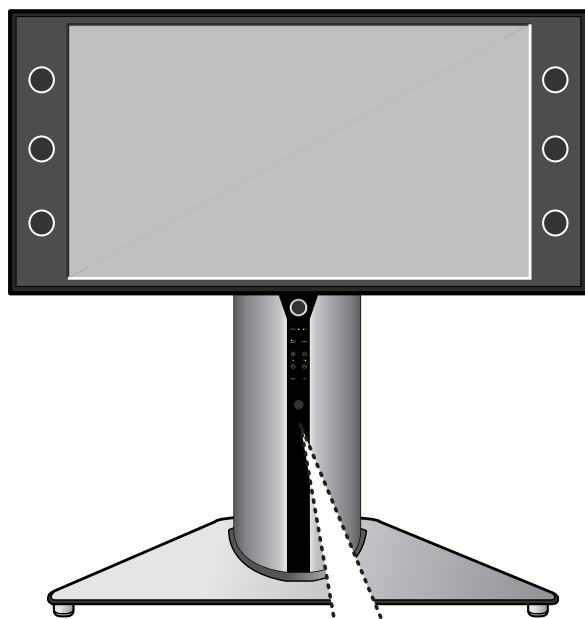

- Прикосновение пальца к панели управления включит голубую подсветку всех кнопок. В этот момент определите необходимую кнопку и прикоснитесь к ней для ее активизации.

Соединительная панель телевизора

- Фактическая конфигурация Вашего телевизора может отличаться от описания в данном руководстве (в зависимости от модели).

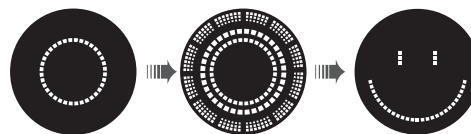
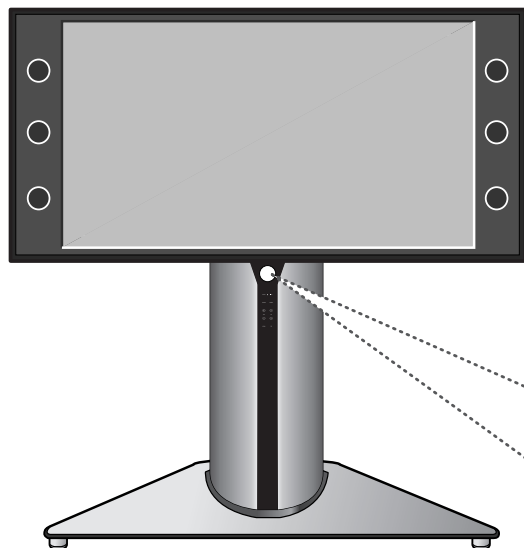

При включении телевизора отобразится информационное окно как показано выше. (См. дисплей телевизора для получения дополнительной информации об анимации.) При успешном включении появится и плавно исчезнет анимация "Улыбка".

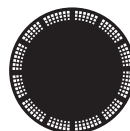

Появляется при выключении телевизора.

Появление этих индикаторов означает возможную неполадку телевизора.



Лампа или другие детали могут быть неисправными. Обратитесь к авторизованному мастеру техобслуживания.



Проверьте не заблокированы ли вентиляционные отверстия на задней крышке телевизора, т.к. при превышении внутренней температуры питание отключается.



Охлаждающий вентилятор внутри телевизора неисправен.



Задняя крышка телевизора установлена неправильно.

- Для прогрева телевизора требуется около 30 секунд, поэтому нормальная яркость может установиться не сразу.
- Для предотвращения перегрева внутренней лампы в телевизоре установлен вентилятор. Иногда можно слышать, что он работает.

Соединительная панель телевизора (продолжение)

- Фактическая конфигурация Вашего телевизора может отличаться от описания в данном руководстве (в зависимости от модели).

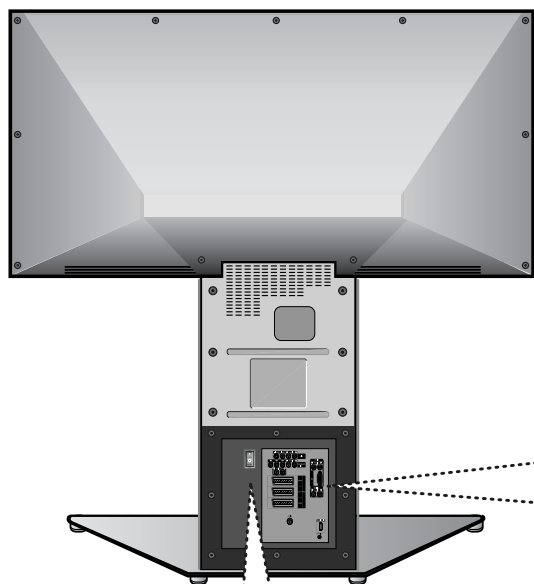

Включение и выключение телевизора
Для включения телевизора установите переключатель питания в положение "1" (ON).

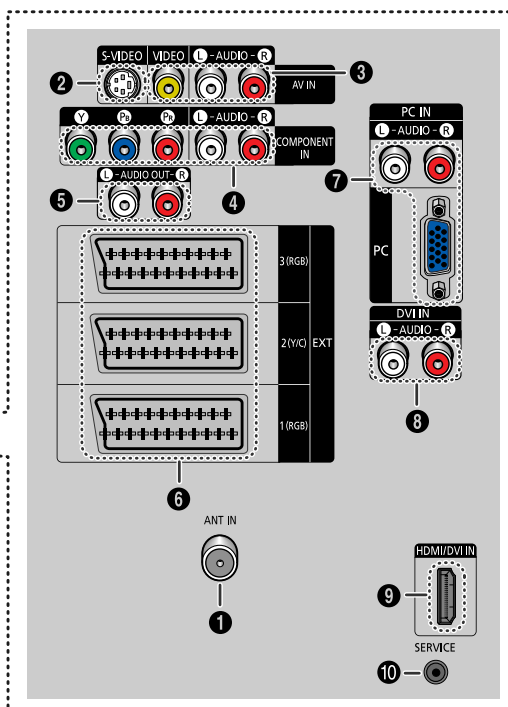

- 1 ANT IN**
Коаксиальный разъем для кабеля антенной/кабельной сети.
- 2 S-Video Input**
Соединение для выходных разъемов S-Video видеомагнитофона S-VHS или проигрывателя DVD.
- 3 Audio/Video Input**
Соединение для выходных гнезд S-Video видеомагнитофона, проигрывателя DVD и подобных устройств.
- 4 COMPONENT Input**
Соединение для аудио и видео выходов DVD или телеприставки.
480i/480p/576i/576p/720p/1080i Y, Pb и Pr сигналы видеовыхода доступны.
- 5 Audio Output**
Соединение для внешнего аудиосуилителя.
- 6 SCART Input/Output**
Входные и выходные разъемы для внешних устройств, таких как видеомагнитофон, DVD-проигрыватель, игровая приставка или проигрыватели видеодисков.
- 7 PC Input**
Соединение для аудио/видео выходов компьютера.
- 8 DVI Audio Input**
Подсоединение к разъемам видеовыходов устройства, имеющего выход DVI.
- 9 HDMI/DVI Input**
Соединение для цифрового устройства с выходом HDMI или DVI.
- 10 SERVICE Jack**
Предназначен для ремонтных операций и обновления программного обеспечения.

Подсоединение к антенной или кабельной телевизионной сети

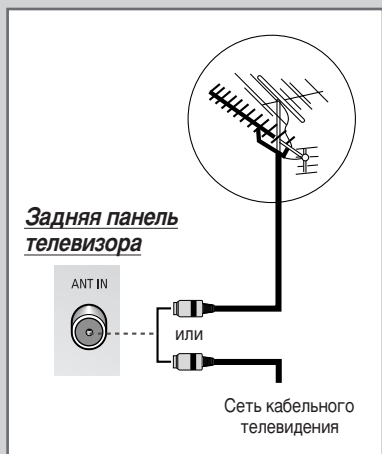

Для правильного просмотра телевизионных каналов необходимо, чтобы сигнал поступал от одного из следующих источников:

- ◆ Внешняя антенна
- ◆ Телевизионная кабельная сеть
- ◆ Спутниковая сеть

- 1 В первых трех случаях подсоедините входной кабель антенны или сети к разъему ANT IN на задней панели телевизора.
- 2 В тех случаях, когда используется комнатная антенна, возможно, при настройке телевизора придется ее повернуть, чтобы получить четкое изображение без помех. Дополнительную информацию можно найти в разделах:
 - ◆ “Автоматическое сохранение каналов” на стр. 15
 - ◆ “Сохранение каналов вручную” на стр. 16

Подключение спутникового приемника или декодера

Для просмотра телевизионных программ, транслируемых через спутниковую сеть, необходимо подключить к задней панели телевизора спутниковый приемник. Для дешифровки закодированного принимаемого сигнала необходимо также подключить к задней панели телевизора декодер.

- ◆ **Использование кабеля RCA**
Подсоедините кабель RCA приемника (или декодера) к одному из разъемов RCA на задней панели телевизора.
 - ◆ **Использование коаксиального кабеля**
Соедините коаксиальным кабелем:
 - Выходной разъем приемника (или декодера);
 - Разъем антенного входа телевизора.
- Если вы хотите подключить к телевизору одновременно и видеомагнитофон, и спутниковый приемник (или декодер), следует подсоединить:
- ◆ Приемник (или декодер) к видеомагнитофону;
 - ◆ Видеомагнитофон к телевизору.

В противном случае подсоединяйте приемник (или декодер) непосредственно к телевизору.

Задняя панель телевизора

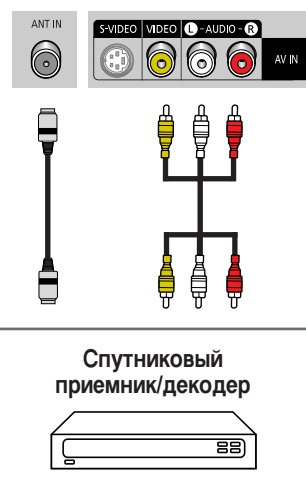

Инфракрасный пульт дистанционного управления

➤ На качество работы пульта дистанционного управления может повлиять яркий свет.

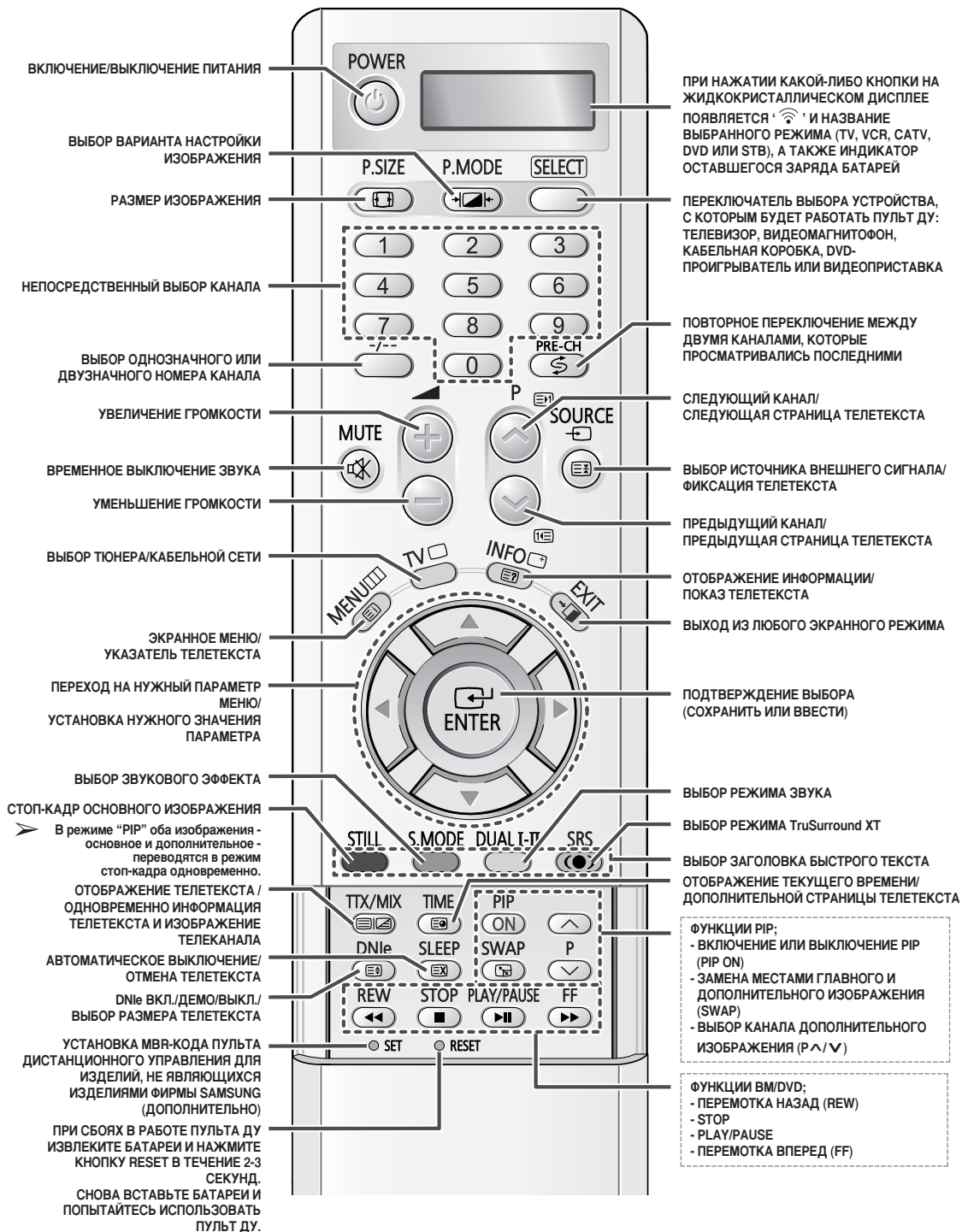

Установка батареек в пульт дистанционного управления

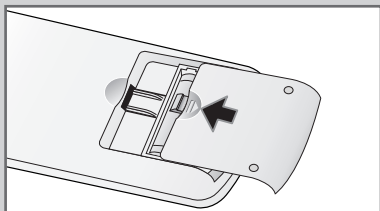
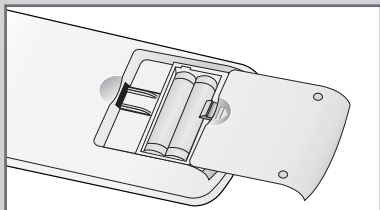
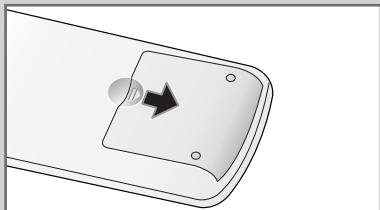

Необходимо вставить или заменить батарейки пульта ДУ в следующих случаях:

- ◆ При покупке телевизора
- ◆ Если пульт ДУ не работает надлежащим образом

- 1 Снимите крышку, которая находится на задней панели пульта ДУ, нажав на нее в месте, обозначенном соответствующим символом (▼), и передвинув ее с некоторым усилием в указанном направлении.
- 2 Вставьте две батареи R03, UM4, "AAA" 1,5 В (или аналогичные) с соблюдением полярности:
 - ◆ Полюс - батареи соответствует контакту - пульта ДУ.
 - ◆ Полюс + батареи соответствует контакту + пульта ДУ.
- 3 Установите крышку на место, вставив ее в соответствующие пазы в корпусе пульта ДУ и вдвинув до упора. Не используйте одновременно батареи двух типов, например, магниевую и щелочную.

Включение и выключение телевизора

Шнур питания подсоединен к соответствующему гнезду на задней панели телевизора.

- 1 Вставьте вилку шнура питания в соответствующую розетку.
 - Напряжение питания указано на задней панели телевизора, частота сети 50 или 60 Гц.
- 2 Установите переключатель питания на стороне телевизора к метке "ON" (I).
- 3 Включите телевизор нажатием кнопки **POWER** (⏻) на пульте дистанционного управления или на передней панели телевизора.

Результат: Программа, которая просматривалась последней в прошлый раз, будет выбрана автоматически.

 - Если на данный момент сохраненных каналов еще нет, то на экране не появится четкое изображение. Обратитесь к разделу "Автоматическое запоминание каналов" на стр. 15 или "Сохранение каналов в памяти вручную" на стр. 16.
- 4 Для выключения телевизора установите переключатель питания в положение "OFF" (O).

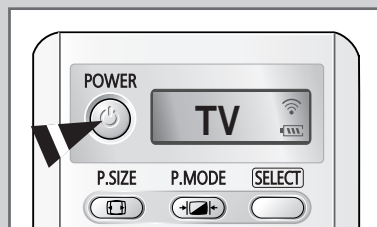
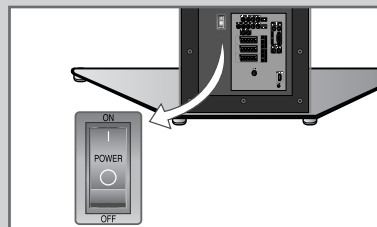

Перевод телевизора в режим ожидания

Для уменьшения количества энергии, потребляемой телевизором, можно перевести телевизор в режим ожидания.

Использовать режим ожидания полезно, если необходимо временно прервать просмотр (например, на время обеда).

- 1 Нажмите кнопку **POWER** (⏻) на пульте ДУ.

Результат: Экран отключится, а на передней панели телевизора загорится индикатор режима ожидания.
 - 2 Чтобы снова включить телевизор, нажмите кнопку **POWER** (⏻) еще раз.
 - Включить телевизор можно также нажатием кнопки **P** (⏻) / **TV** или одной из цифровых кнопок.
- ☞ Не оставляйте свой телевизор в режиме ожидания надолго (например, когда вы уезжаете в отпуск). Для выключения телевизора нажмите на переключатель питания на задней панели телевизора. Для большей безопасности отключите телевизор от розетки питания и антенны.

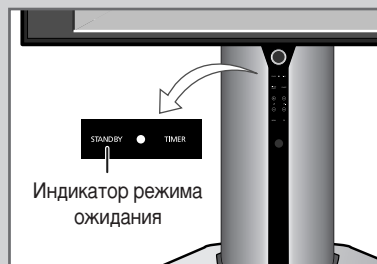
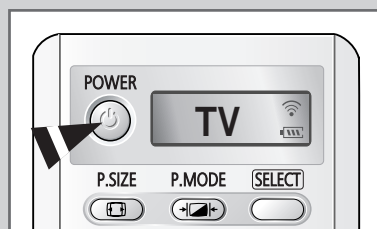

Ознакомление с пультом дистанционного управления

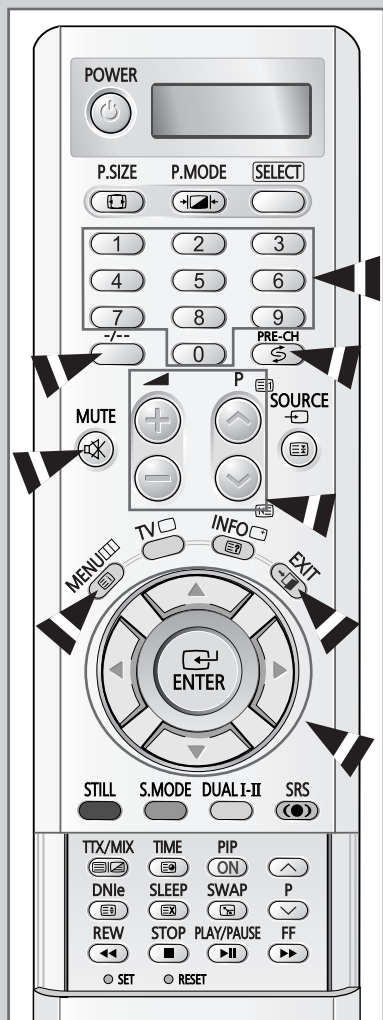

Дистанционное управление используется главным образом для:

- ◆ Выбора каналов и настройки громкости;
- ◆ Вызова системы экранных меню.

В приведенной ниже таблице указаны наиболее часто используемые кнопки и их функции.

Кнопка	Функция просмотра	Функция меню
	Используется для выбора следующего сохраненного канала.	-
	Используется для выбора предыдущего сохраненного канала.	-
	Используются для выбора соответствующих каналов. ➤ Для выбора двухзначного номера канала следует нажать вторую цифру номера сразу после нажатия первой цифры. В противном случае будет выбран канал с однозначным номером.	
	Используется для выбора каналов с номерами, которые равны или больше цифры десять. Нажмите эту кнопку, после чего отобразится символ "--". Введите двухзначный номер канала.	
	Используется для переключения между двумя каналами, которые просматривались последними. Чтобы быстро переключаться между двумя каналами с несмежными номерами, настройтесь на один канал, а затем выберите другой канал с помощью цифровой кнопки. Затем для быстрого переключения между ними используйте кнопку PRE-CH .	
	Используется для увеличения громкости звука.	-
	Используется для уменьшения громкости звука.	-
	Используется для временного выключения звука. ➤ Чтобы снова включить звук, нажмите эту кнопку еще раз или нажмите кнопку или .	
	Используется для вызова системы экранных меню.	Используется для возвращения в предыдущее меню или обычный режим просмотра.
	-	Используется для: <ul style="list-style-type: none"> ◆ Отображения подменю, содержащих вложенные пункты меню для текущего пункта меню. ◆ Увеличения/уменьшения значения параметра, выбранного в меню.
	-	Используется для подтверждения выбора.
	-	Используется для выхода из системы экранных меню и возвращения в обычный режим просмотра.

Функция Plug & Play

При первом включении телевизора автоматически и последовательно будут выведены несколько основных параметров для настройки пользователем.

Имеются следующие настраиваемые параметры:

- 1 Если телевизор находится в режиме ожидания, нажмите кнопку **POWER** (⏻) на пульте ДУ.
- 2 Для запуска Plug & Play выберите **Пуск** и нажмите кнопку **ENTER**.
Результат: Отобразится список имеющихся языков.
- 3 Нажимая кнопку **▲** или **▼**, выберите необходимый язык. Подтвердите выбор нажатием кнопки **ENTER**.
Результат: На экране отобразится сообщение **Проверьте антенный вход**.
- 4 Убедитесь, что антенна подсоединена к телевизору, и нажмите кнопку **ENTER**.
Результат: Появится список имеющихся областей.
- 5 Нажимая кнопку **▲** или **▼**, выберите необходимую область. Подтвердите выбор нажатием кнопки **ENTER**.
Результат: Появится меню **Автонастр.**
- 6 Для начала поиска нажмите кнопку **ENTER**.
Результат: Поиск завершится автоматически. Каналы сортируются и сохраняются в том порядке, в котором они расположены в частотном диапазоне (первым сохраняется канал с самой низкой частотой, последним - с самой высокой). После этого на экране появится программа, которая была выбрана в последний раз.
➤ Для остановки поиска до его завершения или для возврата в нормальный режим просмотра нажмите кнопку **EXIT** или **ENTER**.
- 7 По завершении сохранения каналов появится меню **Уст. часов**. Чтобы установить текущее время, нажмите кнопку **ENTER**. Нажимая кнопку **◀** или **▶**, перейдите к часам или минутам. Установите все это с помощью кнопки **▲** или **▼**. Подтвердите выбор нажатием кнопки **ENTER**.
- 8 По завершении на экране появится сообщение **Приятного просмотра**, а затем включится сохраненный канал.

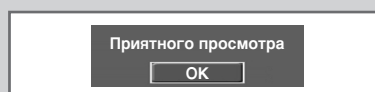
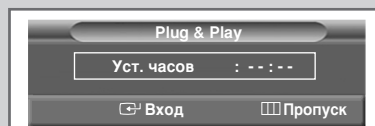
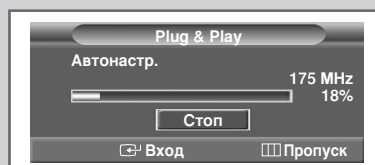
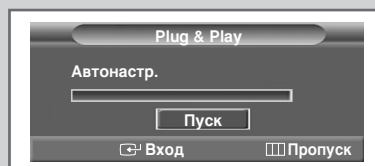
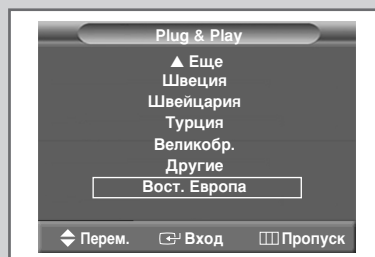
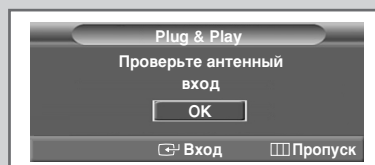
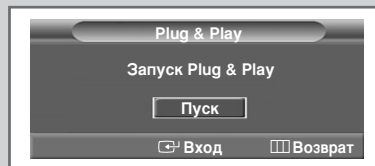

Функция Plug & Play (продолжение)

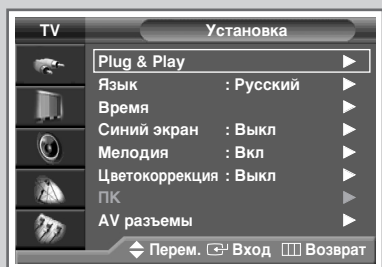
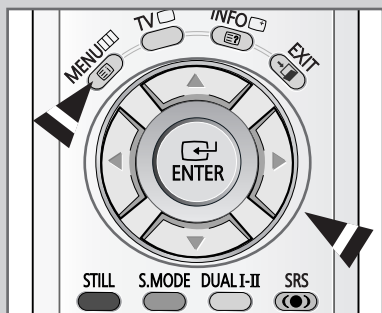

Если нужно сбросить настройки этой функции...

- 1 Нажмите кнопку **MENU**.
Результат: Появится главное меню.
- 2 Для выбора **Установка** нажимайте кнопку **▼** или **▲**.
Результат: Появятся пункты меню **Установка**.
- 3 Нажмите кнопку **ENTER**.
Результат: Появится экран функции **Plug & Play**.
- 4 Снова нажмите кнопку **ENTER**.
- 5 Для запуска Plug & Play выберите **Пуск** и нажмите кнопку **ENTER**.
- 6 Дальнейшие инструкции по настройке см. на противоположной странице.

Выбор языка

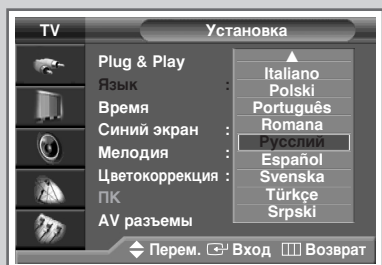
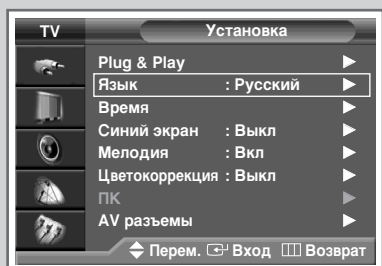

При включении телевизора в первый раз необходимо выбрать язык, который будет использоваться при отображении меню и при индикации.

- 1 Нажмите кнопку **MENU**.
Результат: Появится главное меню.
- 2 Выберите пункт **Установка**, нажимая кнопку **▲** или **▼**.
Результат: Появятся пункты меню **Установка**.
- 3 Нажмите кнопку **ENTER**.
- 4 Выберите меню **Язык**, нажимая кнопку **▲** или **▼**.
Нажмите кнопку **ENTER**.
Результат: Появится список имеющихся языков.
- 5 Нажимая кнопку **▲** или **▼**, выберите необходимый язык.
- 6 Подтвердите выбор нажатием кнопки **ENTER**.

Автоматическое запоминание каналов

Можно произвести сканирование доступных частотных диапазонов (диапазоны частот, доступные для приема, зависят от страны, в которой вы находитесь). Автоматически распределенные номера программ могут не соответствовать фактическим или желаемым номерам программ. Однако можно отсортировать номера вручную и удалить ненужные каналы.

- 1 Нажмите кнопку **MENU**.
Результат: Появится главное меню.
- 2 Выберите пункт **Канал**, нажимая кнопку **▲** или **▼**.
Результат: Появятся пункты меню **Канал**.
- 3 Нажмите кнопку **ENTER**.
Результат: Будет выбран пункт **Автонастр..**
- 4 Снова нажмите кнопку **ENTER**.
Результат: Выбран пункт **Зона**.
- 5 Снова нажмите кнопку **ENTER**.
Результат: Появится список имеющихся областей.
- 6 Нажимая кнопку **▲** или **▼**, выберите необходимую область. Подтвердите выбор нажатием кнопки **ENTER**.
- 7 Нажимая кнопку **▲** или **▼**, выберите пункт **Поиск**. Нажмите кнопку **ENTER**.
- 8 Чтобы начать поиск, выберите **Пуск** и нажмите кнопку **ENTER**.
Результат: Поиск завершится автоматически. Каналы сортируются и сохраняются в том порядке, в котором они расположены в частотном диапазоне (первым сохраняется канал с самой низкой частотой, последним - с самой высокой). После этого на экране появится программа, которая была выбрана в последний раз.
 - Для остановки поиска до его завершения или для возврата в нормальный режим просмотра нажмите кнопку **EXIT** или **ENTER**.
- 9 После завершения сохранения каналов можно:
 - ◆ Отсортировать их в желаемом порядке (см. стр. 19).
 - ◆ Удалить канал (см. стр. 18).
 - ◆ Назначить названия сохраненным каналам (см. стр. 21).
 - ◆ При необходимости произвести точную настройку приема (см. стр. 22).
 - ◆ Включить/выключить функцию **LNA <YCC>** (см. стр. 23).
 - ◆ Включить/выключить функцию **Digital NR** (Цифровое шумоподавление) (см. стр. 28).

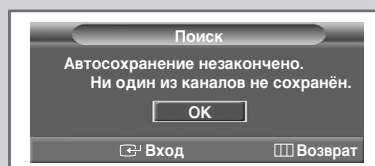
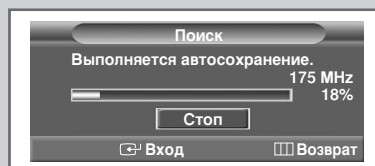
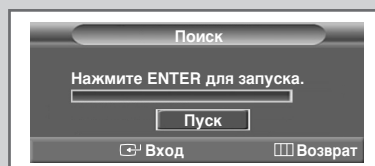
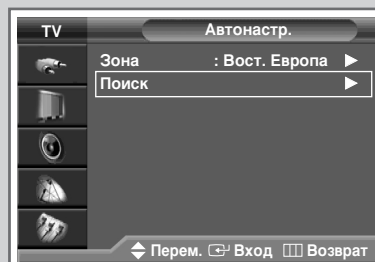
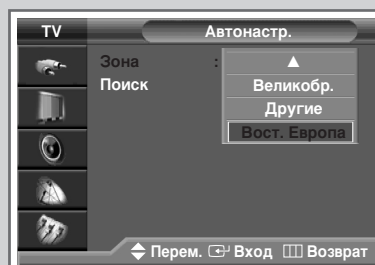
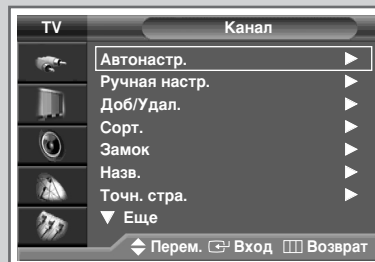

Сохранение каналов в памяти вручную

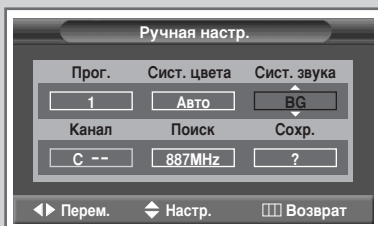
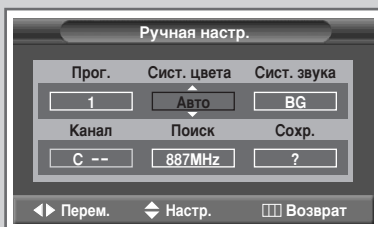
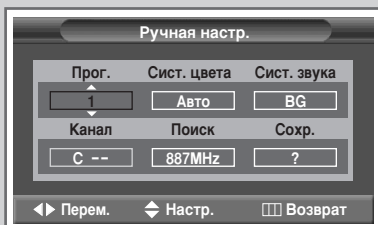
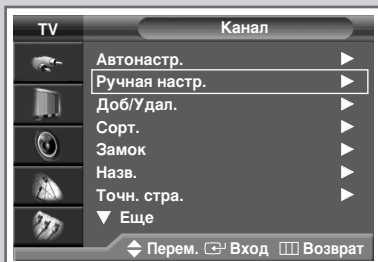

Можно настроить до (100) телевизионных каналов, включая транслируемые по кабельным сетям.

При сохранении каналов в памяти вручную можно выбирать:

- ◆ Сохранять или нет каждый найденный канал;
- ◆ Номер программы для каждого настроенного канала, который требуется обозначить.

1 Нажмите кнопку **MENU**.

Результат: Появится главное меню.

2 Выберите пункт **Канал**, нажимая кнопку **▲** или **▼**.

Результат: Появятся пункты меню **Канал**.

3 Нажмите кнопку **ENTER**.

4 Выберите пункт **Ручная настр.**, нажимая кнопку **▲** или **▼**. Нажмите кнопку **ENTER**.

Результат: Отобразится группа параметров меню **Ручная настр.** с выбранным пунктом **Прог..**

5 Чтобы назначить каналу номер программы, найдите нужный номер при помощи кнопки **▲** или **▼**.

6 При необходимости выберите требуемый стандарт телевизионного вещания. Выберите пункт **Сист. цвета**, нажимая кнопку **◀** или **▶**, а затем нажмите кнопку **▲** или **▼**. Стандарты системы цвета отображаются в следующем порядке (в зависимости от модели):

- ◆ Авто - PAL - SECAM

7 Выберите пункт **Сист. звука**, нажимая кнопку **◀** или **▶**, а затем нажмите кнопку **▲** или **▼**. Стандарты системы звука отображаются в следующем порядке (в зависимости от модели):

- BG - DK - I - L

Сохранение каналов в памяти вручную (продолжение)

8 Если известен номер канала, который нужно запомнить, следуйте указаниям, приведенным в нижеследующих пунктах.

- ◆ Выберите пункт **Канал**, нажимая кнопку ◀ или ▶.
- ◆ Нажмите кнопку ▲ или ▼, чтобы выбрать **C** (Канал антенны) или **S** (Кабельный канал).
- ◆ Нажмите кнопку ▶.
- ◆ Для выбора нужного номера используйте цифровые клавиши (0-9), кнопку ▲ или ▼.

➤ Если звук отсутствует или раздается измененный звук, выберите необходимую систему звука еще раз.

9 Если вы не знаете номера каналов, то при помощи кнопок ◀ или ▶ выберите пункт **Поиск**. Чтобы начать поиск, нажмите кнопку ▲ или ▼.

Результат: Тюнер будет сканировать диапазон частот, пока изображение первого канала или выбранного вами канала не появится на экране.

10 Чтобы запомнить канал и соответствующий номер программы, при помощи кнопки ◀ или ▶ выберите **Сохранение**. Нажмите кнопку **ENTER**.

Результат: Отобразится сообщение **OK**.

11 Повторяйте шаги 8 - 10, чтобы сохранить все каналы.



Режим каналов

- ◆ **P** (Режим программы): При выполнении настройки станции телевидения зоны местонахождения распределяются по позициям с номерами от P00 до P99. В этом режиме можно выбрать канал, вводя позиционный номер.
- ◆ **C** (Режим реальных каналов): В этом режиме можно выбрать канал, если ввести номер, назначенный станции телевидения.
- ◆ **S** (Режим кабельных каналов): В этом режиме можно выбрать канал, если ввести номер, назначенный кабельному каналу.

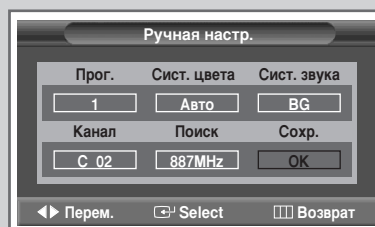
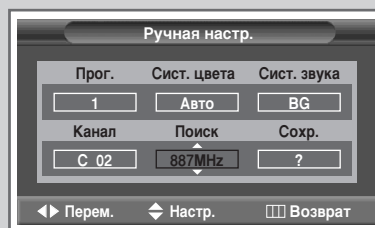
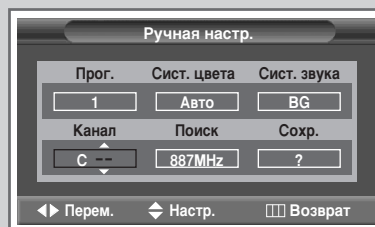
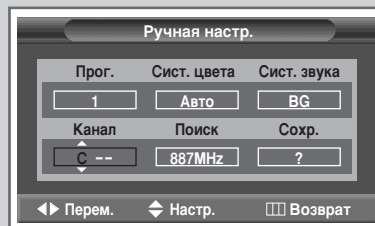

Исключение ненужных каналов

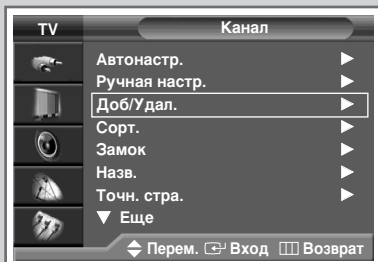

Из операции сканирования каналов можно исключить выбранные каналы. При переключении между сохраненными в памяти каналами те из них, которые должны пропускаться, не отображаются. Все каналы, которые не были явно исключены из списка каналов, отображаются при переключении между каналами.

- 1 Нажмите кнопку **MENU**.
Результат: Появится главное меню.
- 2 Выберите пункт **Канал**, нажимая кнопку **▲** или **▼**.
Результат: Появятся пункты меню **Канал**.
- 3 Нажмите кнопку **ENTER**.
- 4 Выберите пункт **Доб/Удал.**, нажимая кнопку **▲** или **▼**.
Нажмите кнопку **ENTER**.
Результат: Отобразится меню **Доб/Удал.**, в котором будет автоматически выбран текущий канал.
- 5 Выберите удаляемый или добавляемый канал, нажимая кнопку **▲** или **▼**. Нажмите кнопку **ENTER**.
- 6 Для добавления или удаления канала выберите пункты **Добавл.** или **Удалено**, нажимая кнопку **▲** или **▼**.
- 7 Для подтверждения нажмите кнопку **ENTER**.

Сортировка сохраненных в памяти каналов

Эта функция позволяет изменять номера программ для сохраненных в памяти каналов. Необходимость в использовании этой функции может возникнуть после применения функции автоматического сохранения каналов. Ненужные каналы можно будет удалить.

- 1 Нажмите кнопку **MENU**.
Результат: Появится главное меню.

- 2 Выберите пункт **Канал**, нажимая кнопку **▲** или **▼**.
Результат: Появятся пункты меню **Канал**.

- 3 Нажмите кнопку **ENTER**.

- 4 Выберите пункт **Сорт.**, нажимая кнопку **▲** или **▼**.
Нажмите кнопку **ENTER**.
Результат: Отобразится меню **Сорт.**.

- 5 Нажимая кнопку **▲** или **▼**, выберите канал, который требуется переместить. Нажмите кнопку **ENTER**.

- 6 Нажимая кнопку **▲** или **▼**, выберите номер программы, на которую нужно переместить данный канал. Нажмите кнопку **ENTER**.
Результат: канал переместится в новую позицию, а все другие каналы будут смещены соответствующим образом.

- 7 Повторяйте шаги 5 - 6, пока все каналы не будут перемещены на нужные номера программ.

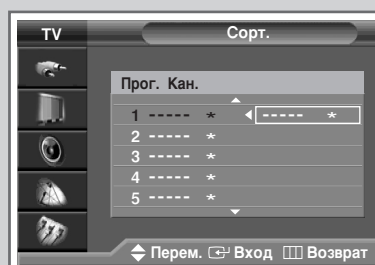
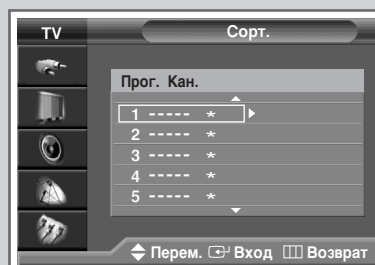
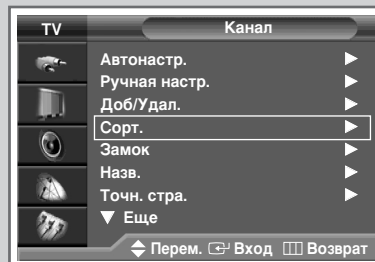

Блокирование доступа к элементам управления

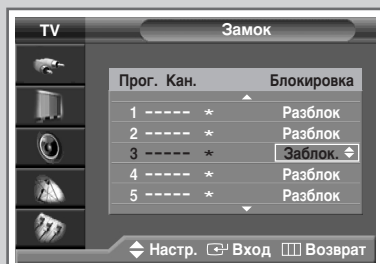
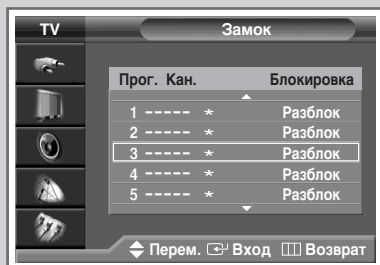
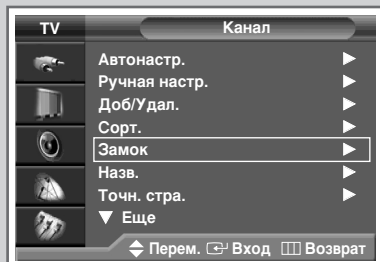

Эта функция, отключая видео и аудио сигналы, позволяет избежать несанкционированного использования, например, просмотра детьми неразрешенных им программ. Функция Блокировка доступа (Child Lock) не может быть отменена использованием кнопок передней панели. Снять блокировку можно только с пульта ДУ, поэтому рекомендуется держать пульт ДУ дальше от детей.

- 1 Нажмите кнопку **MENU**.

Результат: Появится главное меню.

- 2 Выберите пункт **Канал**, нажимая кнопку **▲** или **▼**.

Результат: Появятся пункты меню **Канал**.

- 3 Нажмите кнопку **ENTER**.

- 4 Выберите пункт **Замок**, нажимая кнопку **▲** или **▼**.
Нажмите кнопку **ENTER**.

Результат: Отобразится меню **Замок**, в котором будет автоматически выбран текущий канал.
При активации **Замок** экран станет синим.

- 5 Выберите блокируемый канал, нажимая кнопку **▲** или **▼**.

- 6 Нажмите кнопку **ENTER**. Для блокирования канала выберите параметр **Заблок.**, нажимая кнопку **▲** или **▼** (для разблокирования канала выберите **Разбл.**).

- 7 Для подтверждения нажмите кнопку **ENTER**.

Присвоение каналам названий

Названия каналов будут присвоены автоматически, если вместе с сигналом телевидения передается информация о канале. Эти названия можно изменить по собственному желанию.

- 1 Нажмите кнопку **MENU**.
Результат: Появится главное меню.
- 2 Выберите пункт **Канал**, нажимая кнопку **▲** или **▼**.
Результат: Появятся пункты меню **Канал**.
- 3 Нажмите кнопку **ENTER**.
- 4 Выберите пункт **Назв.**, нажимая кнопку **▲** или **▼**.
Нажмите кнопку **ENTER**.
Результат: Отобразится меню **Назв.**, в котором будет автоматически выбран текущий канал.
- 5 Если нужно переименовать канал, выберите его при помощи кнопок **▲** или **▼**. Нажмите кнопку **ENTER**.
Результат: рядом с полем названия отображаются стрелки.
- 6 Нажмите кнопку **▲** или **▼**, чтобы выбрать букву (A-Z), цифру (0-9) или символ (., -, пробел). При помощи кнопок **◀** или **▶** можно переместиться к предыдущей или следующей букве.
- 7 Назначьте названия всем требуемым каналам, повторяя шаги 5 - 6.
- 8 После завершения ввода названия нажмите кнопку **ENTER**, чтобы подтвердить ввод.

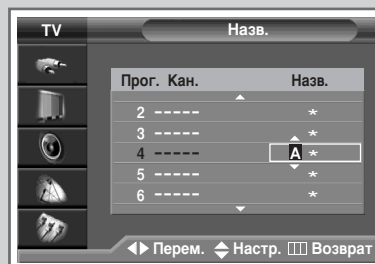
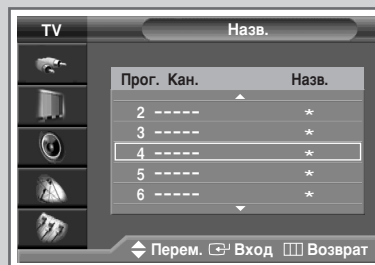
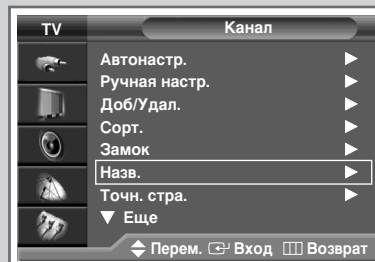

Точная настройка на принимаемый сигнал канала

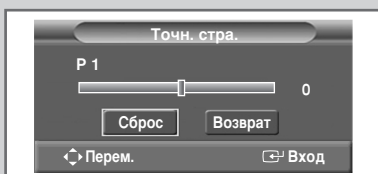
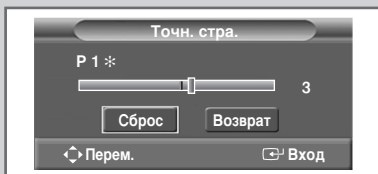
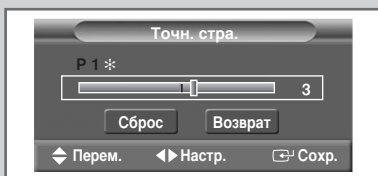
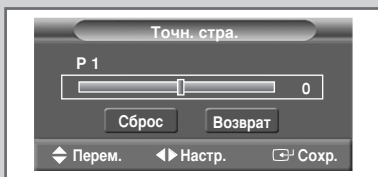
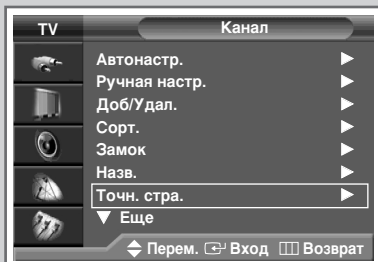

Если принимается четкий сигнал без помех, то производить точную подстройку приема нет необходимости, так как это уже было выполнено автоматически во время поиска и запоминания каналов. Если сигнал слабый или искаженный, то может понадобиться произвести ручную точную подстройку приема канала.

- 1 Нажмите кнопку **MENU**.

Результат: Появится главное меню.

- 2 Выберите пункт **Канал**, нажимая кнопку **▲** или **▼**.

Результат: Появятся пункты меню **Канал**.

- 3 Нажмите кнопку **ENTER**.

- 4 Выберите пункт **Точн. стра.**, нажимая кнопку **▲** или **▼**.
Нажмите кнопку **ENTER**.

Результат: Отобразится индикатор состояния параметра (горизонтальная полоса).

- 5 Чтобы добиться четкого изображения без помех и хорошего качества звука, нажимайте кнопку **◀** или **▶** до достижения желаемого качества.

- 6 Для того, чтобы сохранить точную настройку в памяти телевизора, нажмите кнопку **ENTER**.

Результат: Рядом с номером программы отобразится символ **"*"**.

- 7 Для сброса точной настройки на **0** выберите **Сброс**, нажимая кнопки **▲** или **▼**, затем нажмите кнопку **ENTER**.

Использование функции LNA

Эта функция очень полезна в тех случаях, когда телевизором принимается слабый сигнал. УНУШ усиливает слабый телевизионный сигнал без добавления шумов.

Эта функция работает только при условии получения слабого сигнала и запоминается дополнительно только для текущего канала.

- 1 Нажмите кнопку **MENU**.
Результат: Появится главное меню.
 - 2 Выберите пункт **Канал**, нажимая кнопку **▲** или **▼**.
Результат: Появятся пункты меню **Канал**.
 - 3 Нажмите кнопку **ENTER**.
 - 4 Выберите пункт **УСС**, нажимая кнопку **▲** или **▼**.
Нажмите кнопку **ENTER**.
 - 5 Выберите **Вкл** или **Выкл**, нажимая кнопку **▲** или **▼**.
 - 6 Для подтверждения нажмите кнопку **ENTER**.
-
- ◆ Если при установке параметра **УСС** на **Вкл** изображение идет с помехами, выберите **Выкл**.
 - ◆ Параметр **LNA** устанавливается отдельно для каждого канала.

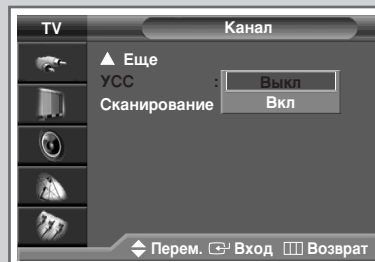

Просмотр изображения при сканировании каналов

Эта функция автоматически сканирует все запомненные каналы.

- 1 Нажмите кнопку **MENU**.
Результат: Появится главное меню.
- 2 Выберите пункт **Канал**, нажимая кнопку **▲** или **▼**.
Результат: Появятся пункты меню **Канал**.
- 3 Нажмите кнопку **ENTER**.
- 4 Выберите **Сканирование**, нажимая кнопку **▲** или **▼**.
Нажмите кнопку **ENTER**.
Результат: В дополнительном окне можно просматривать все запомненные каналы по порядку.
По окончании или после прерывания просмотра активизируется функция PIP (Изображение в изображении).

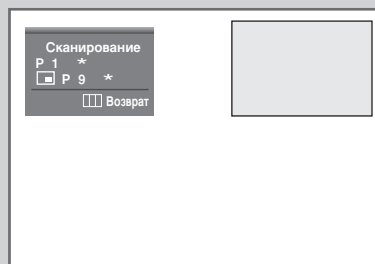
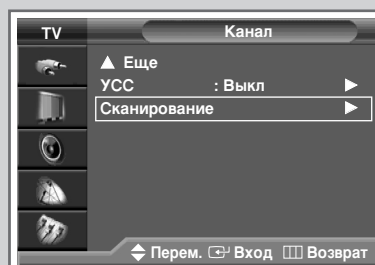

Отображение информации

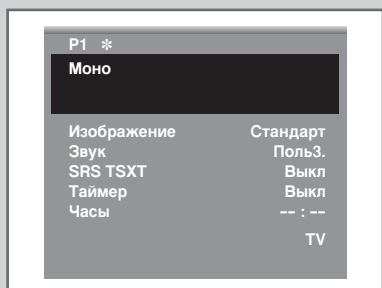

Доступ к информации о каналах и состоянии выполненных настроек можно получить, нажав кнопку "INFO" на пульте дистанционного управления.
Информация выводится в соответствии с выбранным источником.

Режим стоп-кадра

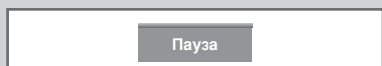

При просмотре телевизионной программы изображение можно остановить, просто нажав кнопку "STILL". Для возврата в нормальный режим просмотра снова нажмите эту кнопку.

- В режиме "PIP" оба изображения - основное и дополнительное - переводятся в режим стоп-кадра одновременно.

Изменение стандарта изображения

Вы можете выбрать тип изображения на свой вкус.

- 1 Нажмите кнопку **MENU**.
Результат: Появится главное меню.

- 2 Выберите пункт **Изображение**, нажимая кнопку **▲** или **▼**.
Результат: Появятся пункты меню **Изображение**.

- 3 Нажмите кнопку **ENTER**.
Результат: будет выбран пункт **Реж..**.

- 4 Снова нажмите кнопку **ENTER**.
Результат: Появится меню в котором выбран пункт **Реж..**.

- 5 Снова нажмите кнопку **ENTER**. Выберите параметр, нажимая кнопку **▲** или **▼**.
Результат: Вы можете выбрать один из следующих режимов.
Динам. - Стандарт - Кино

- 6 Для подтверждения нажмите кнопку **ENTER**.

- Вариант настройки изображения можно также выбрать с помощью кнопки **P.MODE** (Режим изображения).

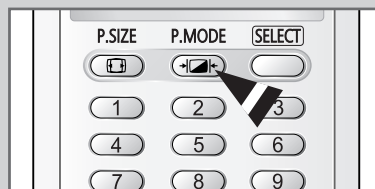
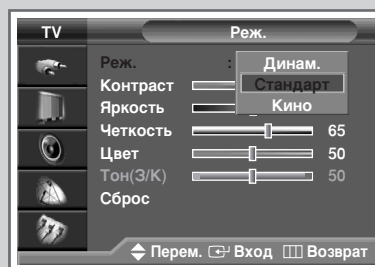
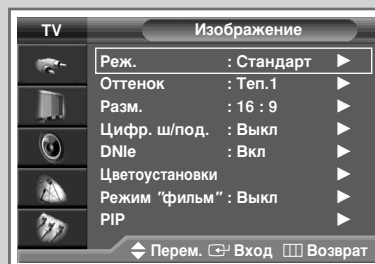

Настройка параметров изображения

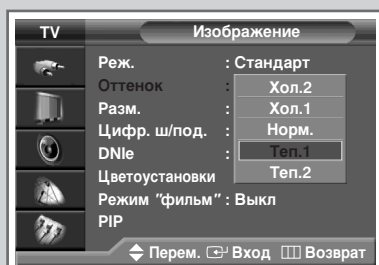
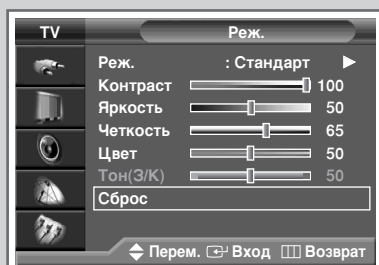
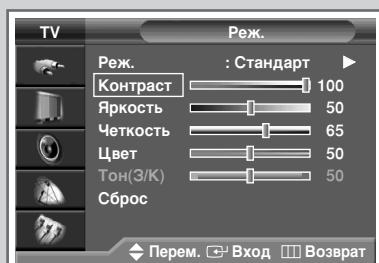
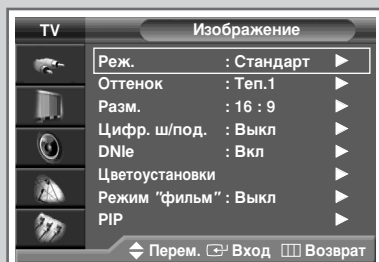

Изображение, отображаемое на экране телевизора, можно настроить, используя приведенные ниже параметры.

- 1 Нажмите кнопку **MENU**.
Результат: Появится главное меню.
- 2 Выберите пункт **Изображение**, нажимая кнопку **▲** или **▼**.
Результат: Появятся пункты меню **Изображение**.
- 3 Нажмите кнопку **ENTER**.
Результат: Выбран пункт **Изображение**.
- 4 Снова нажмите кнопку **ENTER**.
Результат: Появится меню в котором выбран пункт **Реж..**
- 5 Выберите необходимый пункт (**Контраст**, **Яркость**, **Четкость**, **Цвет** или **Тон(З/К)**-только NTSC), нажимая кнопку **▲** или **▼**. Нажмите кнопку **ENTER**.
➤ Эти пункты настраиваются в каждом из режимов (**Динам.**, **Стандарт** или **Кино**).
- 6 Чтобы добиться желаемого результата, нажимайте кнопку **◀** или **▶**. Нажмите кнопку **ENTER**.
Результат: Снова отобразится меню **Реж..**
- 7 Для возвращения к параметрам изображения к заводским настройкам выберите **Сброс**, нажимая кнопку **▲** или **▼**. Нажмите кнопку **ENTER**.
Результат: Параметры изображения вернуться к заводским настройкам.
- 8 Нажмите кнопку **MENU**.
Результат: Снова появятся пункты, доступные в меню **Изображение**.
- 9 Выберите пункт меню **Оттенок** нажимая кнопку **▲** или **▼**. Нажмите кнопку **ENTER**.
- 10 Выберите параметр, нажимая кнопку **▲** или **▼**.
Результат: Вы можете выбрать один из следующих режимов.
Хол.2 - Хол.1 - Норм. - Теп.1 - Теп.2
- 11 Для подтверждения нажмите кнопку **ENTER**.

Выбор размера изображения



Вы можете выбрать размер изображения по своему усмотрению.

- 1 Нажмите кнопку **MENU**.
Результат: Появится главное меню.

 - 2 Выберите пункт **Изображение**, нажимая кнопку **▲** или **▼**.
Результат: Появятся пункты меню **Изображение**.

 - 3 Нажмите кнопку **ENTER**.

 - 4 Выберите пункт **Разм.**, нажимая кнопку **▲** или **▼**.
Нажмите кнопку **ENTER**.
Результат: В зависимости от модели телевизора доступны следующие режимы.
 - ◆ **Шир. авто - 16:9 - Панорама - Увел.1 - Увел.2 - 14:9 - 4:3**
 - Подъем выполняется нажатием кнопок **▲** или **▼**, в режиме **Увел.1** или **Увел.2** или 14:9.
 - ◆ **Широкий авто** : Расширение и вытягивание изображения из формата 4:3 в формат 16:9.
 - ◆ **16:9** : Формат изображения 16:9.
 - ◆ **Панорама** (Panorama) : Используйте этот режим для отображения широкоэкранный панорамного изображения.
 - ◆ **Увеличение** (Zoom) : Увеличение размера изображения по вертикали.
 - ◆ **14:9** : Увеличение изображения более чем 4:3.
 - ◆ **4:3** : Изображение устанавливается в обычном формате 4:3.

 - ◆ **16:9 - 4:3**
(В режиме ПК, HDMI или DVI).
 - В этом режиме можно установить положение изображения (, ) и его размер (), нажимая кнопку **▲** или **▼**. (Не доступно для сигналов DTV - 480p, 576p, 720p, 1080i.)
- 5 Выберите необходимый режим, нажимая кнопку **▲** или **▼**.
Нажмите кнопку **ENTER**.

- - ◆ Эти параметры можно также установить, нажав кнопку **P.SIZE** на пульте ДУ.
 - ◆ В режиме Component (Компонент) невозможно выбрать панорамный размер экрана.
 - ◆ В режимах PC или HDMI можно выбрать только следующие размеры экрана: 16:9, 4:3 .
 - ◆ При включении режима PIP для экрана автоматически устанавливается размер 16:9.
 - ◆ Режим PIP исчезнет автоматически при изменении размера экрана и включенном режиме PIP.

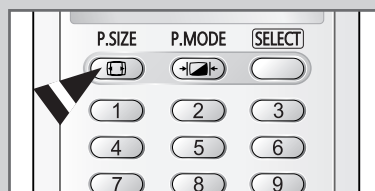
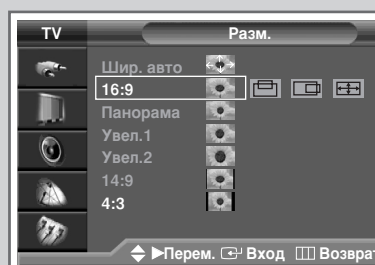
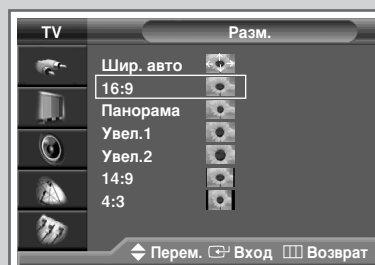
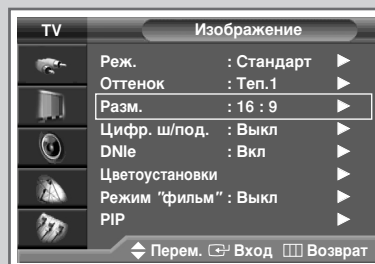

Использование функции Digital NR (Цифровое шумоподавление)

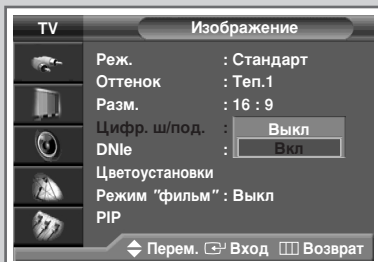

Если телевизором принимается слабый сигнал, можно активизировать функцию подавления радиопомех и устранения двоения изображения.

- 1 Нажмите кнопку **MENU**.
Результат: Появится главное меню.
- 2 Выберите пункт **Изображение**, нажимая кнопку **▲** или **▼**.
Результат: Появятся пункты меню **Изображение**.
- 3 Нажмите кнопку **ENTER**.
- 4 Нажимая кнопку **▲** или **▼**, выберите пункт **Цифр. ш/под.**.
Нажмите кнопку **ENTER**.
- 5 Выберите **Выкл** или **Вкл**, нажимая кнопку **▲** или **▼**.
- 6 Для подтверждения нажмите кнопку **ENTER**.

DNie™ (Digital Natural Image engine) **DNie™**

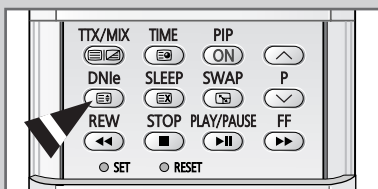
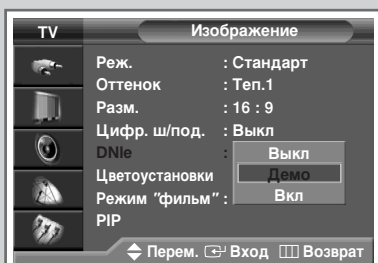

Благодаря трехмерному подавлению шума эта функция позволяет достичь улучшения прорисовки деталей, контрастности и отображения белого цвета.

- 1 Нажмите кнопку **MENU**.
Результат: Появится главное меню.
- 2 Выберите пункт **Изображение**, нажимая кнопку **▲** или **▼**.
Результат: Появятся пункты меню **Изображение**.
- 3 Нажмите кнопку **ENTER**.
- 4 Выберите пункт **ДНЕ**, нажимая кнопку **▲** или **▼**.
Нажмите кнопку **ENTER**.
- 5 Чтобы изменить параметр настройки, нажимайте кнопку **▲** или **▼**.
 - ◆ **Выкл** Отключает режим DNie
 - ◆ **Демо** В правой части экрана появляется изображение без обработки DNie, а в левой части - с обработкой DNie.
 - ◆ **Вкл** Включает режим DNie.
- 6 Для подтверждения нажмите кнопку **ENTER**.

➤ Выбор легко осуществляется нажатием кнопки **DNie**.

Установка Цветоустановки (Простое управление)

Эта функция позволяет пользователю настраивать цвета в соответствии с его предпочтениями, т.е. устанавливать телесный оттенок, оттенки неба или травы, используя заводские установки ("Голубой" (Blue), "Стандарт" (Green), "Польз." (Pink), "Зеленый" (Standard), "Розовый" (Custom)).

- 1 Нажмите кнопку **MENU**.
Результат: Появится главное меню.
- 2 Выберите пункт **Изображение**, нажимая кнопку **▲** или **▼**.
Результат: Появятся пункты меню **Изображение**.
- 3 Нажмите кнопку **ENTER**.
- 4 Выберите пункт меню **Цветоустановки**, нажимая кнопку **▲** или **▼**. Нажмите кнопку **ENTER**.
Результат: Появится меню в котором выбран пункт **Простое управл.**
- 5 Нажмите кнопку **ENTER**.
Результат: Вы можете выбрать один из следующих режимов.
 - ◆ **Голубой**
Усиливает ясно голубые тона.
 - ◆ **Зеленый**
Усиливает нежно-зеленые цвета.
 - ◆ **Розовый**
Усиливает теплые телесные цвета.
 - ◆ **Стандарт**
Стандартное изображение
 - ◆ **Польз.**
Изменение параметра в меню **Дет. управление** автоматически перейдет в **Польз.** (см. следующую страницу).
- 6 Выберите параметр, нажимая кнопку **◀** или **▶**.
Результат: Исходное изображение (до настройки) отображено слева, а выбранный режим справа.
- 7 Для подтверждения нажмите кнопку **ENTER**.

- ◆ Эта функция может не работать в зависимости от выбранного входного источника (форматный сигнал PC или режим HDMI).
- ◆ Эта функция действует при установке кнопки "DNIe" в положение "On" или в режиме "Demo".

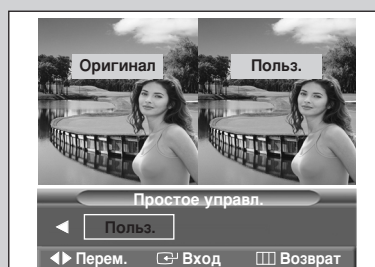
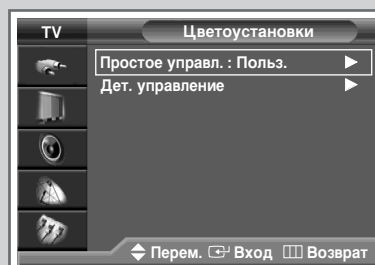
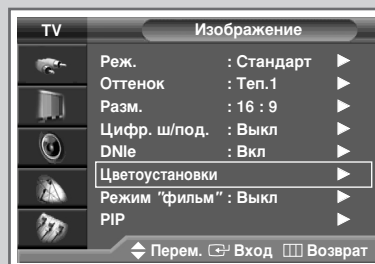

Установка Цветоустановки (Детальное управление)

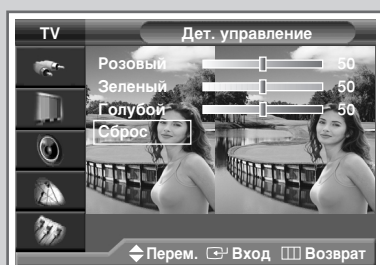
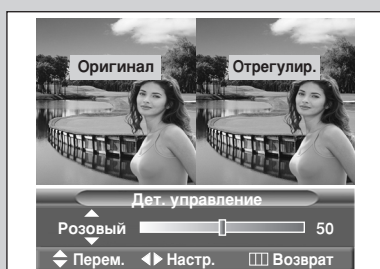
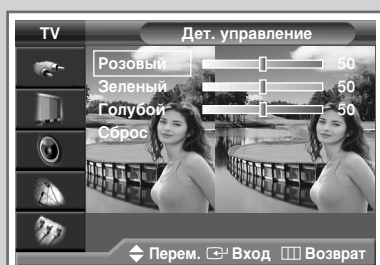
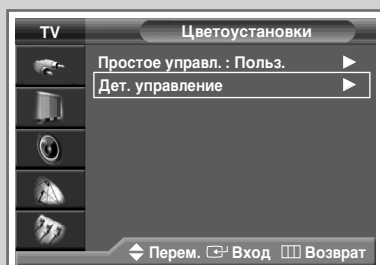
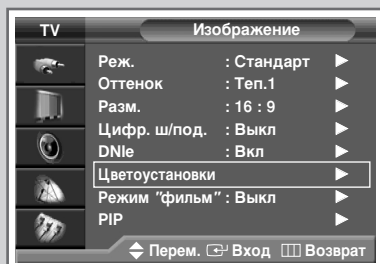

Вы можете настроить эти установки в соответствии со своим вкусом.

- 1 Нажмите кнопку **MENU**.
Результат: Появится главное меню.
- 2 Выберите пункт **Изображение**, нажимая кнопку **▲** или **▼**.
Результат: Появятся пункты меню **Изображение**.
- 3 Нажмите кнопку **ENTER**.
- 4 Выберите пункт меню **Цветоустановки**, нажимая кнопку **▲** или **▼**.
Нажмите кнопку **ENTER**.
- 5 Выберите пункт меню **Дет. управление**, нажимая кнопку **▲** или **▼**.
Нажмите кнопку **ENTER**.
Результат: На экране появятся пункты меню.
- 6 Выберите требуемое значение (**Розовый**, **Зеленый** или **Голубой**), нажимая кнопку **▲** или **▼**. Нажмите кнопку **ENTER**.
- 7 Чтобы добиться желаемого результата, нажимайте кнопку **◀** или **▶**.
Результат: Изменение значения настройки приведет к обновлению настроек телевизора.
- 8 Нажмите кнопку **MENU**.
Результат: Снова появятся пункты меню **Дет. управление**.
- 9 Для возвращения к параметрам изображения к заводским настройкам выберите **Сброс**, нажимая кнопку **▲** или **▼**.
Результат: Параметры изображения вернуться к заводским настройкам.
- 10 Нажмите кнопку **ENTER**.

Выбор режима кинопросмотра

Может выполняться автоматическое улавливание и обработка сигналов фильмов из разных источников, а также настройка изображения на максимальное качество.

- 1 Нажмите кнопку **MENU**.
Результат: Появится главное меню.
 - 2 Выберите пункт **Изображение**, нажимая кнопку **▲** или **▼**.
Результат: Появятся пункты меню **Изображение**.
 - 3 Нажмите кнопку **ENTER**.
 - 4 Выберите пункт **Режим "фильм"**, нажимая кнопку **▲** или **▼**.
Нажмите кнопку **ENTER**.
 - 5 Выберите **Выкл** или **Вкл**, нажимая кнопку **▲** или **▼**.
 - ◆ **Выкл** Отключает Кино.
 - ◆ **Вкл** Выполняется автоматическое улавливание и обработка сигналов фильмов из разных источников, а также настройка изображения на максимальное качество.
 - 6 Для подтверждения нажмите кнопку **ENTER**.
- Недоступно в компонентах (480p/576p/720p/1080i) в режимах PC, HDMI или DVI.

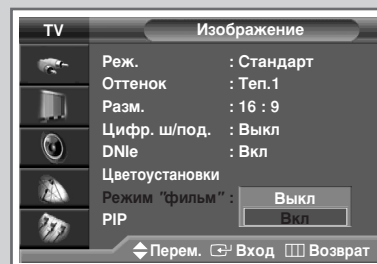

Просмотр изображений в режиме “Изображение в изображении” (PIP)

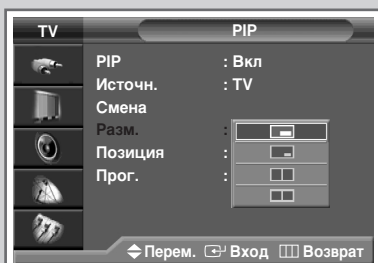
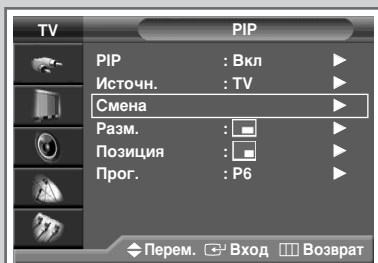
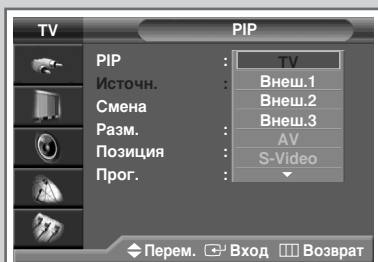
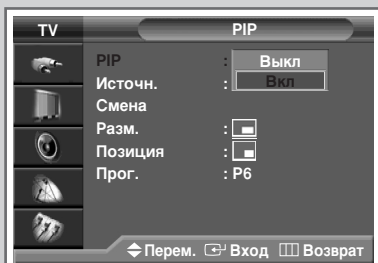
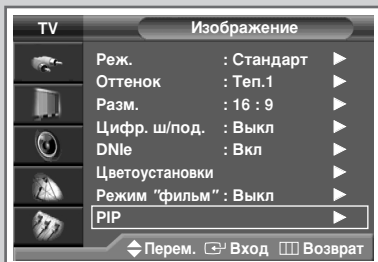

В пределах основного изображения телевизионной программы или изображения, сигнал которого поступает от внешних A/B-устройств, можно отображать вложенное изображение. Таким образом, можно смотреть телевизионную программу или изображение, сигнал которого поступает с видеовхода, одновременно с другой телепрограммой или изображением, сигнал которого поступает с другого видеовхода.

- 1 Нажмите кнопку **MENU**.

Результат: Появится главное меню.

- 2 Выберите пункт **Изображение**, нажимая кнопку **▲** или **▼**.

Результат: Появятся пункты меню **Изображение**.

- 3 Нажмите кнопку **ENTER**.

- 4 Нажимая кнопку **▲** или **▼**, выберите меню **PIP**.
Нажмите кнопку **ENTER**.

Результат: Отобразятся пункты меню **PIP**.

- 5 Снова нажмите кнопку **ENTER**. Чтобы активизировать функцию **PIP**, выберите **Вкл.**, нажимая кнопку **▲** или **▼**.
Нажмите кнопку **ENTER**.

- 6 Нажимая кнопку **▲** или **▼**, выберите пункт **Источн.**.
Нажмите кнопку **ENTER**. При помощи кнопки **▲** или **▼** выберите источник сигнала для окна дополнительного изображения.

Результат: Появится список доступных источников сигнала.

**TV - Внеш.1 - Внеш.2 - Внеш.3 - AV - S-Video -
Компонент 1 - ПК 1 - HDMI**

- Когда главное изображение в режиме **Компонент 1, ПК 1** или **HDMI** доступны только источники **TV, Внеш.1, Внеш.2, Внеш.3, AV** или **S-Video**.

- 7 Нажмите кнопку **ENTER**.

- 8 Выберите пункт **Смена** нажимая кнопку **▲** или **▼**.
Нажмите кнопку **ENTER**.

Результат: Основное и дополнительное изображения меняются местами.

- 9 Выберите пункт **Разм.** нажимая кнопку **▲** или **▼**. Нажмите кнопку **ENTER**. При помощи кнопки **▲** или **▼** выберите размер дополнительного окна.

Результат: Появится список доступных размеров:

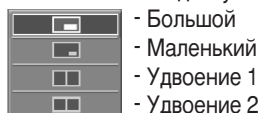

- 10 Нажмите кнопку **ENTER**.

Просмотр изображений в режиме “Изображение в изображении” (PIP) (продолжение)

- 11 Выберите пункт **Позиция**, нажимая кнопку ▲ или ▼.
Нажмите кнопку **ENTER**. Для выбора положения дополнительного изображения нажмите кнопку ▲ или ▼.

Result: Появятся доступные для вложенного изображения положения на экране.



- Положение невозможно выбрать в режимах размера изображения “” (Удвоение 1) или “” (Удвоение 2).

- 12 Нажмите кнопку **ENTER**.
- 13 Нажимая кнопку ▲ или ▼, выберите пункт **Прог.**.
Нажмите кнопку **ENTER**. Канал, изображение которого будет выводиться в дополнительное окно, выбирается с помощью кнопки ▲ или ▼.
- 14 Нажмите кнопку **ENTER**.

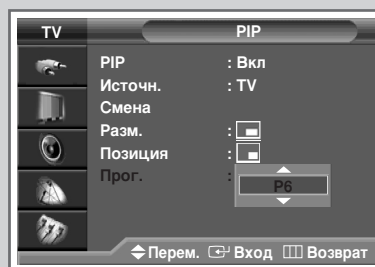
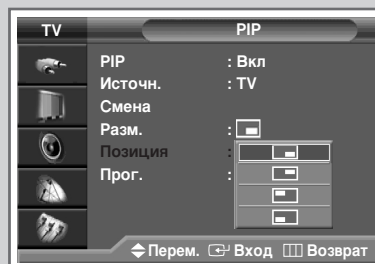

Быстрые функции пульта ДУ

Функция	Кнопки
PIP	Используется для непосредственного включения и выключения функции PIP.
SWAP	<p>При нажатии на эту кнопку основное и дополнительное изображения меняются местами.</p> <p>➤ Если главное изображение находится в режиме Видео, а дополнительное изображение - в телевизионном режиме, то после использования кнопки SWAP в главном изображении может пропасть звук. В этом случае выберите канал главного изображения еще раз</p>
P ▲ / ▼	Используются для выбора канала дополнительного изображения.

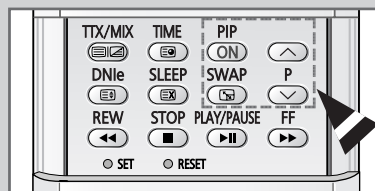

Изменение стандарта звука

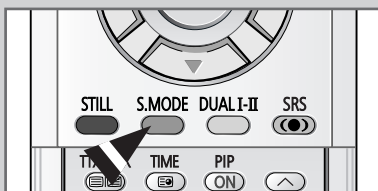
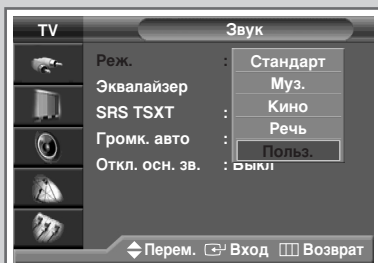
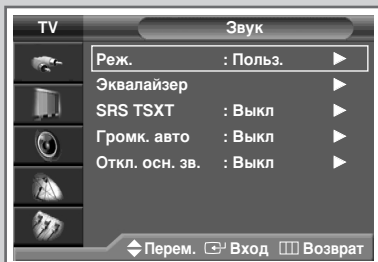

Вы можете выбрать один из перечисленных ниже специальных звуковых эффектов, который будет использоваться во время просмотра.

1 Нажмите кнопку **MENU**.

Результат: Появится главное меню.

2 Нажимая кнопку **▲** или **▼**, выберите пункт **Звук**.

Результат: Появятся пункты меню **Звук**.

3 Нажмите кнопку **ENTER**.

Result: будет выбран пункт **Реж..**

4 Снова нажмите кнопку **ENTER**.

5 Выберите параметр, нажимая кнопку **▲** или **▼**.

Звуковые эффекты отображаются в следующем порядке:

Стандарт - Муз. - Кино - Речь - Польз.

6 Для подтверждения нажмите кнопку **ENTER**.

➤ Эти параметры также можно установить с помощью кнопки **S.MODE** (режим звука).

Настройка параметров звука

Вы можете настроить параметры звука на свой вкус.

- 1 Нажмите кнопку **MENU**.
Результат: Появится главное меню.
- 2 Нажимая кнопку **▲** или **▼**, выберите пункт **Звук**.
Результат: Появятся пункты меню **Звук**.
- 3 Нажмите кнопку **ENTER**.
- 4 Выберите пункт **Эквалайзер**, нажимая кнопку **▲** или **▼**.
Нажмите кнопку **ENTER**.
Result: Отобразится меню **Эквалайзер** с текущими настройками.
- 5 Нажимая кнопку **◀** или **▶**, выберите параметр, который необходимо настроить. Чтобы добиться желаемого результата, нажимайте кнопку **▲** или **▼**.
- 6 Для подтверждения нажмите кнопку **ENTER**.

- Если вы изменили хотя бы один из параметров эквалайзера, автоматически выбирается стандарт звука **Польз..**

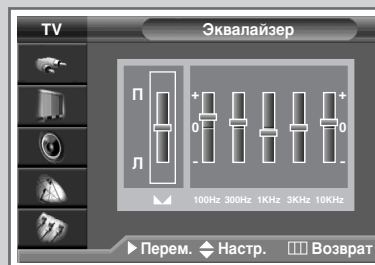
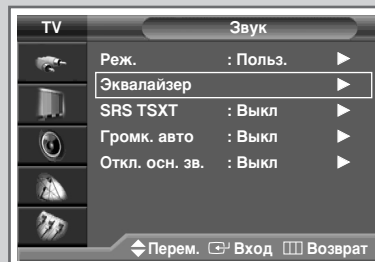

Установка SRS TSXT

TruSurround XT является запатентованной технологией SRS, которая позволяет воспроизводить звук многоканального телевидения через динамики. Функция TruSurround обеспечивает воспроизведение захватывающего виртуального объемного звучания через систему двух динамиков, включая встроенные динамики телевизора. Функция работает со всеми форматами многоканального телевидения.

- 1 Нажмите кнопку **MENU**.
Результат: Появится главное меню.
- 2 Нажимая кнопку **▲** или **▼**, выберите пункт **Звук**.
Результат: Появятся пункты меню **Звук**.
- 3 Нажмите кнопку **ENTER**.
- 4 Нажимая кнопку **▲** или **▼**, выберите пункт **SRS TSXT**.
Нажмите кнопку **ENTER**.
- 5 Выберите **Выкл** или **3D моно** или **Стерео** нажимая кнопку **▲** или **▼**.

- TruSurround XT, SRS и символ (●) являются торговыми знаками корпорации SRS Labs. Технология TruSurround XT использована по лицензии корпорации SRS Labs.



- Эти параметры также можно установить с помощью кнопки **SRS** (●).

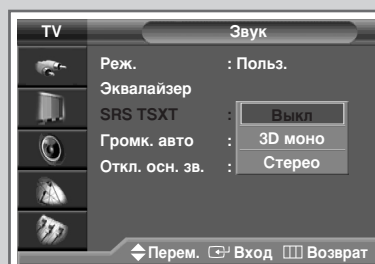

Автоматическая регулировка громкости

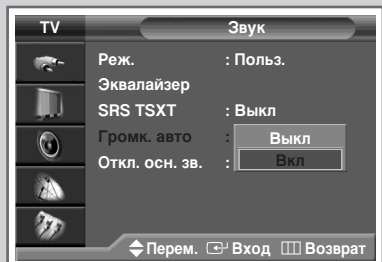

Звук, транслируемый каждой телевизионной станцией, имеет различные характеристики, в связи с чем зачастую приходится подстраивать громкость при каждом переключении канала, что не очень удобно. Эта функция позволяет автоматически подстраивать громкость необходимого канала, понижая громкость, если модуляционный сигнал слишком велик, или повышая громкость, если модуляционный сигнал слишком слабый.

1 Нажмите кнопку **MENU**.

Результат: Появится главное меню.

2 Нажимая кнопку **▲** или **▼**, выберите пункт 'Звук'.

Результат: Появятся пункты меню 'Звук'.

3 Нажмите кнопку **ENTER**.

4 Выберите пункт **Громк. авто**, нажимая кнопку **▲** или **▼**. Нажмите кнопку **ENTER**.

5 Выберите **Выкл** или **Вкл**, нажимая кнопку **▲** или **▼**. Нажмите кнопку **ENTER**.

Использование звука от внешних динамиков

При использовании таких устройств, как *Home Theater* (Домашний кинотеатр) или *Amplifier* (Усилитель) с внешними громкоговорителями, можно для "Internal Mute" установить значение "Off" для отключения работы внутренних динамиков телевизора.

- 1 Нажмите кнопку **MENU**.
Результат: Появится главное меню.
- 2 Нажимая кнопку **▲** или **▼**, выберите пункт **Звук**.
Результат: Появятся пункты меню **Звук**.
- 3 Нажмите кнопку **ENTER**.
- 4 Выберите пункт **Откл. осн. зв.**, нажимая кнопку **▲** или **▼**.
Нажмите кнопку **ENTER**.
- 5 Выберите **Выкл** или **Вкл**, нажимая кнопку **▲** или **▼**.
- 6 Для подтверждения нажмите кнопку **ENTER**.

- Кнопка **▲**/**○**/**○** или **MUTE**, не функционируют при установке функции **Откл. осн. зв.** в положение **Вкл**. В этот момент при нажатии кнопки **▲**/**○**/**○** или **MUTE**, отображается сообщение **Недоступно**.

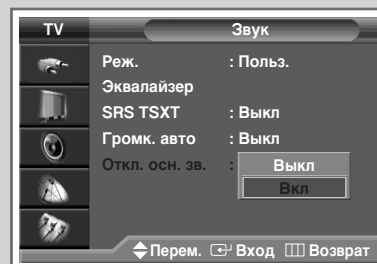

Выбор режима звука (в зависимости от модели)

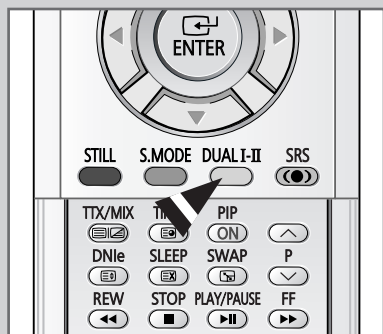

Кнопка “DUAL I-II” позволяет отображать процесс обработки и вывода звукового сигнала и управлять им. При включении питания режим воспроизведения звука автоматически устанавливается в значение “Dual-I” или “Stereo”, в зависимости от текущих параметров передачи сигнала.

	Тип телевидения	Отображение на экране
NICAM Сtereo	Обычное телевидение (стандартный звук)	Mono (Обычное использование)
	Обычное + NICAM Mono	NICAM Mono ↔ Mono
	NICAM стерео	NICAM Stereo ↔ Mono (назначенное моно)
	NICAM Двойной-1/2	NICAM Dual-1 → NICAM Dual-2 → Mono
A2 Сtereo	Обычное телевидение (стандартный звук)	Mono
	Двухязычный или двойной-1/II	Dual-I ↔ Dual-II
	Сtereo	Stereo ↔ Mono (назначенное моно)

- ◆ При слабом приеме сигнала рекомендуется установить режим **Mono**.
- ◆ Если стереосигнал слишком слабый и происходит автоматическое переключение режимов, выберите режим **Mono**.
- ◆ При получении монофонического звука в режиме AV подключите к разъему “AUDIO-L” входной соединитель на боковой панели. Если монофонический звук слышен только из левого громкоговорителя, нажмите кнопку **DUAL I-II**.

Установка и отображение текущего времени

Вы можете настроить часы телевизора таким образом, чтобы при нажатии кнопки "INFO" на экран выводилось текущее время. Кроме того, установка текущего времени необходима, если вы хотите использовать таймеры автоматического включения и выключения.

- При переключении переключателя питания в положение "OFF" (O) на задней панели телевизора будут сброшены настройки часов.

1 Нажмите кнопку **MENU**.

Результат: Появится главное меню.

2 Выберите пункт **Установка**, нажимая кнопку ▲ или ▼.

Результат: Появятся пункты меню **Установка**.

3 Нажмите кнопку **ENTER**.

4 Нажимая кнопку ▲ или ▼, выберите пункт **Время**.
Нажмите кнопку **ENTER**.

Result: Отобразятся пункты, доступные в меню **Время**, с выбранным пунктом **Уст. часов**.

5 Press the **ENTER** button again.

Result: Отобразиться меню **Уст. часов**.

6 Нажимая кнопку ◀ или ▶, перейдите к **Час.** или **Минут**.
Установите текущее время с помощью кнопки ▲ или ▼.

7 После завершения нажмите кнопку **EXIT** для выхода из меню.

8 Press the **INFO** button to display the current time.

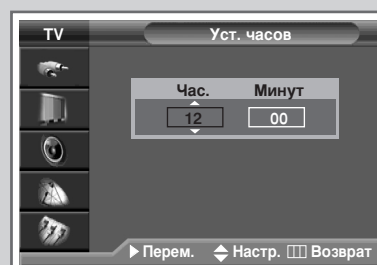
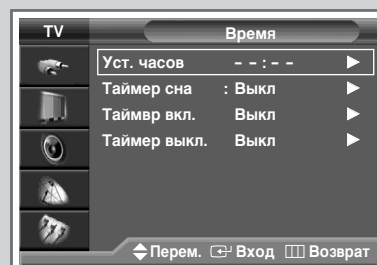
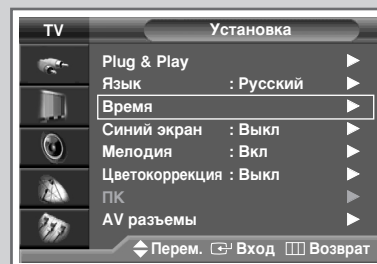

Установка таймера засыпания

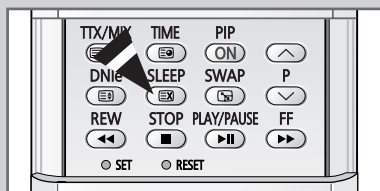
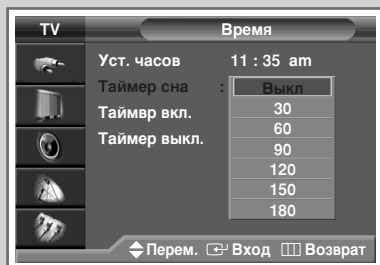
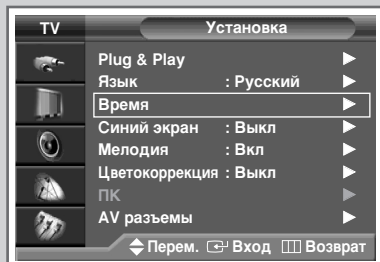

Можно задать период времени (от 30 до 180 минут), по истечении которого телевизор автоматически переключится в режим ожидания.

- 1 Нажмите кнопку **MENU**.
Результат: Появится главное меню.
- 2 Выберите пункт **Установка**, нажимая кнопку **▲** или **▼**.
Результат: Появятся пункты меню **Установка**.
- 3 Нажмите кнопку **ENTER**.
- 4 Нажимая кнопку **▲** или **▼**, выберите пункт **Время**.
Нажмите кнопку **ENTER**.
Результат: Появятся пункты меню **Время**.
- 5 Нажимая кнопку **▲** или **▼**, выберите **Таймер сна**.
Нажмите кнопку **ENTER**.
- 6 Нажимая кнопку **▲** или **▼**, выберите нужный временной интервал (**Выкл**, **30**, **60**, **90**, **120**, **150**, **180**).
- 7 Для подтверждения нажмите кнопку **ENTER**.

- ◆ Эти параметры также можно установить с помощью кнопки **SLEEP**.
- ◆ Если таймер засыпания еще не включен, отобразится параметр **Выкл**. Если таймер засыпания уже включен, на экране появится время, оставшееся до перехода в режим ожидания.
- После отсутствия входного сигнала в течение 15 минут или более телевизор автоматически выключается.

Автоматическое включение и выключение телевизора

Таймеры Off или On можно устанавливать таким образом, чтобы:

- ◆ телевизор автоматически включался и настраивался на выбранный канал в заданное время;
 - ◆ автоматически отключался в заданное время.
- Сначала необходимо установить часы телевизора (см. раздел "Установка текущих даты и времени" на стр. 39). Если часы еще не установлены, отобразится сообщение: Сначала уст. часы.

- 1 Нажмите кнопку **MENU**.
Результат: Появится главное меню.
- 2 Выберите пункт **Установка**, нажимая кнопку ▲ или ▼.
Результат: Появятся пункты меню **Установка**.
- 3 Нажмите кнопку **ENTER**.
- 4 Нажимая кнопку ▲ или ▼, выберите пункт **Время**.
Нажмите кнопку **ENTER**.
Результат: Появятся пункты меню **Время**.
- 5 Нажимая кнопку ▲ или ▼, выберите пункт **Таймвр вкл.**.
Нажмите кнопку **ENTER**.
Result: Появятся пункты группы **Таймвр вкл.**
- 6 Нажимая кнопку ◀ или ▶, выберите **Час.**, **Минут.**, **Прог.**, **Громк.**.
Установите все это с помощью кнопки ▲ или ▼.
- 7 Для активации таймера с нужными параметрами выберите **Активация**, нажимая кнопку ◀ или ▶, затем выберите **Да**, нажав кнопку ▲ или ▼.
- 8 Нажмите кнопку **MENU**.
Result: Снова появятся пункты меню **Время**.
- 9 Нажимая кнопку ▲ или ▼, выберите пункт **Таймер выкл.**.
Нажмите кнопку **ENTER**.
Result: Появятся пункты меню **Таймер выкл.**
- 10 Установите **Таймер выкл.** тем же образом, что и **Таймер вкл.**

- **Авто питание Выкл**
Режим Авто питание Выкл автоматически выключает телевизор через 3 часа после срабатывания таймера при условии, что в течение этого времени не задействовались никакие органы управления телевизора. Эта функция доступна только если таймер установлен в положение "On". Она позволяет избежать перегрева телевизора или потерь в результате продолжительной работы телевизора.

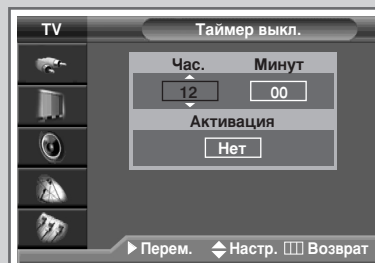
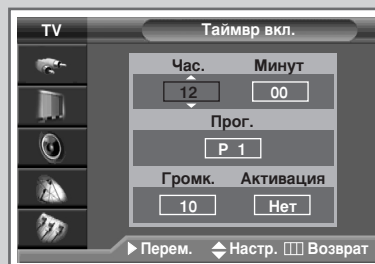
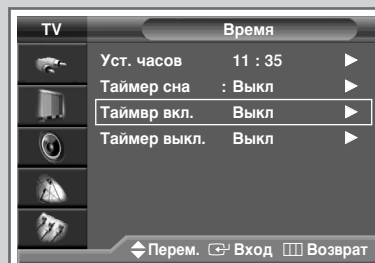
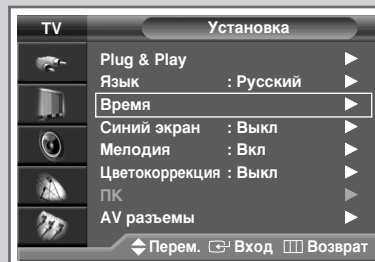

Настройка режима синего экрана

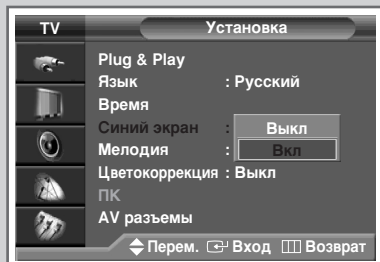

Если сигнал не принимается или сигнал очень слабый, изображение с помехами автоматически заменяется синим экраном. Если вы все же хотите смотреть изображение с сильными помехами, необходимо отключить режим "Синий экран" в положение "Выкл".

- 1 Нажмите кнопку **MENU**.
Результат: Появится главное меню.
- 2 Выберите пункт **Установка**, нажимая кнопку **▲** или **▼**.
Результат: Появятся пункты меню **Установка**.
- 3 Нажмите кнопку **ENTER**.
- 4 Нажимая кнопку **▲** или **▼**, выберите пункт **Синий экран**.
Нажмите кнопку **ENTER**.
- 5 Выберите **Выкл.** или **Вкл.**, нажимая кнопку **▲** или **▼**.
- 6 Нажмите кнопку **ENTER**.

Выбор мелодии

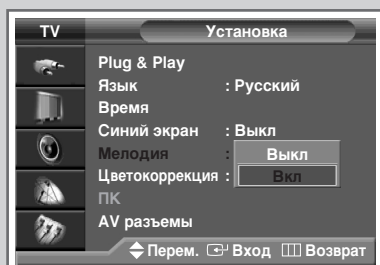

Можно услышать воспроизведение мелодии.

- 1 Нажмите кнопку **MENU**.
Результат: Появится главное меню.
- 2 Выберите пункт **Установка**, нажимая кнопку **▲** или **▼**.
Результат: Появятся пункты меню **Установка**.
- 3 Нажмите кнопку **ENTER**.
- 4 Выберите пункт **Мелодия**, нажимая кнопку **▲** или **▼**.
Нажмите кнопку **ENTER**.
- 5 Выберите **Выкл.** или **Вкл.**, нажимая кнопку **▲** или **▼**.
- 6 Нажмите кнопку **ENTER**.

Использование функции Цветокоррекция

Эта функция корректирует красный, зеленый или голубой цвета в соответствии с определением пользователя.

- 1 Нажмите кнопку **MENU**.
Результат: Появится главное меню.
- 2 Выберите пункт **Установка**, нажимая кнопку **▲** или **▼**.
Результат: Появятся пункты меню **Установка**.
- 3 Нажмите кнопку **ENTER**.
- 4 Выберите **Цветокоррекция**, нажимая кнопку **▲** или **▼**.
Нажмите кнопку **ENTER**.
Результат: Отобразятся пункты меню **Цветокоррекция**.
- 5 Снова нажмите кнопку **ENTER**.
Нажмите кнопку **▲** или **▼**, чтобы выбрать **Вкл**, затем нажмите кнопку **ENTER**.
- 6 Выберите в меню цвет, который хотите настроить, нажимая кнопку **▲** или **▼**, затем нажмите кнопку **ENTER**.
- 7 Настройте по вкусу, нажимая кнопку **◀** или **▶**.
- 8 Для подтверждения нажмите кнопку **MENU** или **ENTER**.

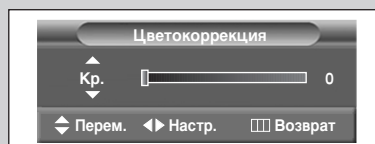
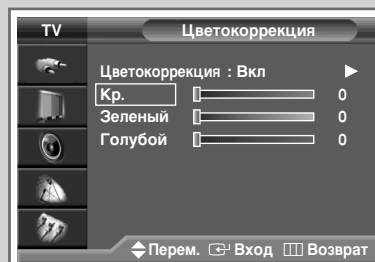
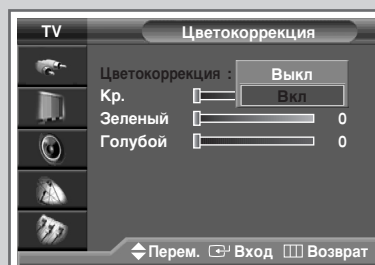
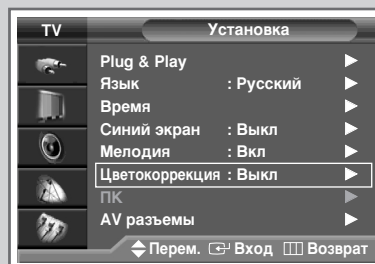

Настройка изображения (режим компьютера)

- Переключите телевизор в режим работы с компьютером с помощью кнопки **SOURCE**.

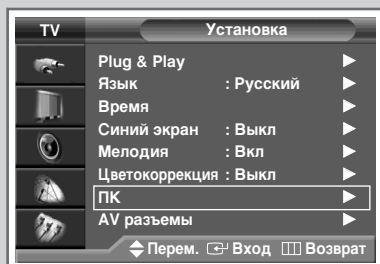

- 1 Нажмите кнопку **MENU**.

Результат: Появится главное меню.

- 2 Выберите пункт **Установка**, нажимая кнопку **▲** или **▼**.

Результат: Появятся пункты меню **Установка**.

- 3 Нажмите кнопку **ENTER**.

- 4 Выберите пункт **ПК**, нажимая кнопку **▲** или **▼**.

Нажмите кнопку **ENTER**.

Результат: Появятся пункты меню **ПК**.

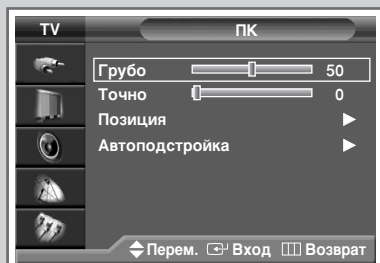

- 5 Выберите **Грубо** или **Точно** с помощью кнопки **▲** или **▼**.

Нажмите кнопку **ENTER**.

- 6 Чтобы добиться желаемого результата, нажимайте кнопку **◀** или **▶**. Нажмите кнопку **ENTER**.

Результат: Снова отобразится меню **ПК**.

- 7 Выберите пункт **Позиция**, нажимая кнопку **▲** или **▼**.

Нажмите кнопку **ENTER**.

Выберите нужное положение, нажимая кнопку **▲/▼** или **◀/▶**.
Нажмите кнопку **ENTER**.



- 8 Для автоматической настройки качества и положения изображения выберите пункт **Автоподстройка**, нажимая кнопку **▲** или **▼**.

Результат: На экране появится надпись **Автоподстройка**.
Будет выполнена автоматическая настройка качества и положения изображения.

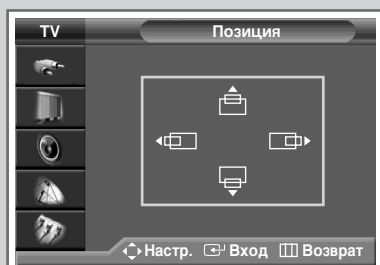

- 9 Нажмите кнопку **ENTER**.

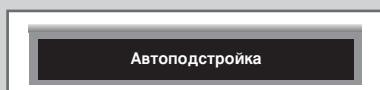

Просмотр внешних источников сигнала

Используйте пульт ДУ для переключения между принимаемым сигналом от подключенного оборудования, такого как видеомэгнитофон, DVD-проигрыватель, видеопроставка и телевизионный источник (антенный или кабельный).

- 1 Нажмите кнопку **MENU**.
Результат: Появится главное меню.
- 2 Выберите пункт **Вход**, нажимая кнопку **▲** или **▼**.
Result: Появятся пункты меню **Вход**.
- 3 Нажмите кнопку **ENTER**.
Result: Появятся пункты меню **Список источн..**
- 4 Снова нажмите кнопку **ENTER**.
- 5 Нажимая кнопку **▲** или **▼**, выберите нужный источник сигнала, а затем нажмите кнопку **ENTER**.

- Эти параметры также можно установить с помощью кнопки **SOURCE**). Если вы изменяете источник внешнего сигнала во время просмотра изображения, новое изображение может появляться на экране не сразу.

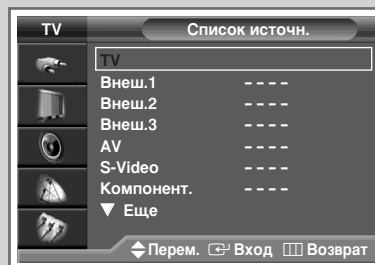
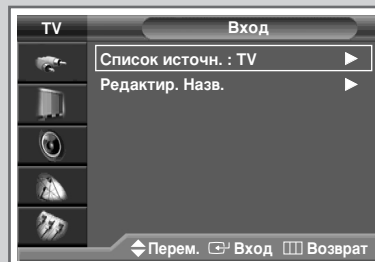

Задание названий внешних устройств

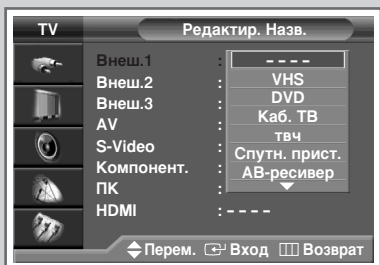
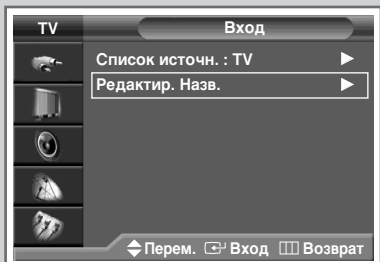

Эта функция позволяет задать названия присоединенных устройств.

- 1 Нажмите кнопку **MENU**.
Результат: Появится главное меню.
- 2 Выберите пункт **Вход**, нажимая кнопку **▲** или **▼**.
Результат: Появятся пункты меню **Вход**.
- 3 Нажмите кнопку **ENTER**.
- 4 Выберите пункт **Редактир. назв.**, нажимая кнопку **▲** или **▼**.
Нажмите кнопку **ENTER**.
- 5 Выберите пункт **Edit Name Редактир. назв.** нажимая кнопку **▲** или **▼**. Нажмите кнопку **ENTER**.
Результат: Отобразится список доступных названий
VHS - DVD - Каб. ТВ - твч - Спутн. прист. - АВ-ресивер - DVD-ресивер - Игра - Камера - DVD Комбо - Ц. рукодер - ПК - TV.
- 6 Выберите устройство, нажимая кнопку **▲** или **▼**.
- 7 Для подтверждения нажмите кнопку **ENTER**.

Функция телетекста

Сигнал большинства телеканалов содержит текстовую информацию, которая называется телетекстом. Эта информация включает:

- ◆ Программу телепередач
- ◆ Основные новости и прогноз погоды
- ◆ Спортивные сводки
- ◆ Информацию о путешествиях

Информация телетекста содержится на пронумерованных страницах (см. рисунок).

Часть	Содержание
A	Номер выбранной страницы.
B	Идентификатор телевизионного канала.
C	Номер текущей страницы или состояние поиска.
D	Дата и время.
E	Текст.
F	Информация о состоянии. Информация FASTEXT.

- Обычно информация телетекста разделяется на несколько страниц, которые последовательно отображаются и могут быть просмотрены следующим образом:
- ◆ Введя номер выбранной страницы;
 - ◆ Выбрав заголовок из списка;
 - ◆ Выбрав цветной заголовок (система FASTEXT).

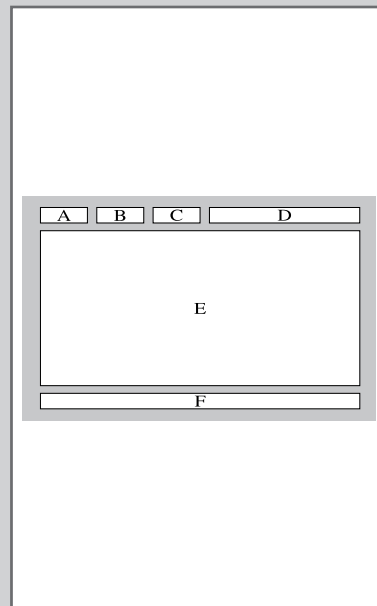

Отображение информации телетекста

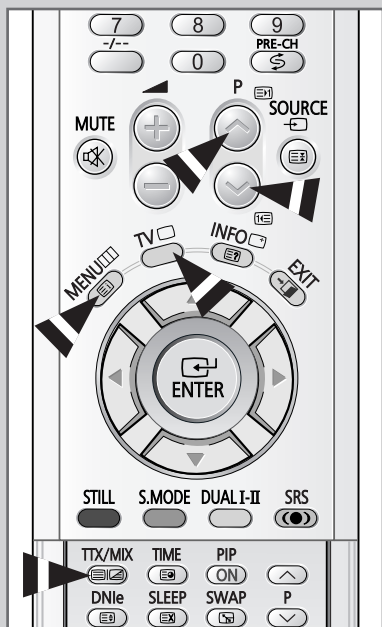

Информацию телетекста можно отобразить в телевизоре в любое время.

Чтобы информация телетекста была отображена надлежащим образом, сигнал принимаемого канала должен быть стабильным, иначе:

- ◆ Могут возникать пропуски информации
- ◆ Некоторые страницы могут быть не отображены

1 При помощи кнопки **P** или **P** выберите канал, который предоставляет услугу телетекста.

2 Нажмите кнопку **TTX/MIX** (), чтобы включить режим телетекста.

Результат: Появится страница содержания. Эту страницу можно вызвать в любое время, нажав кнопку (индекс).

3 Еще раз нажмите кнопку **TTX/MIX** ().

Результат: Экран будет разделен на две части. Эта функция двойного телетекста позволяет отдельно просматривать на экране текущую программу и телетекст.

4 Если необходимо отобразить информацию телетекста на одном экране, нажмите кнопку **TTX/MIX** () еще раз.

5 Для выхода из режима телетекста нажмите кнопку **TV** ().

Выбор параметров дисплея

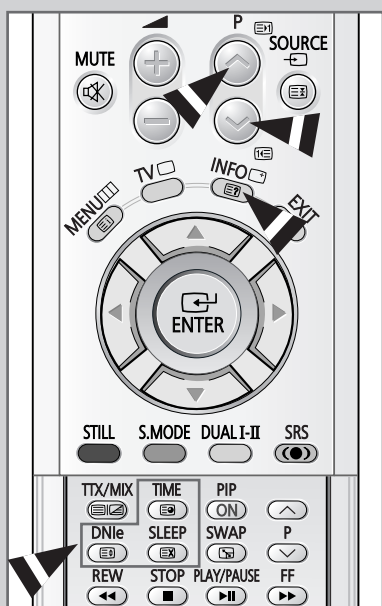

При отображении страницы телетекста можно выбрать множество различных параметров, которые позволят надлежащим образом настроить изображение.

Чтобы вывести на экран...	Нажмите...
◆ Скрытый текст (например, ответы на вопросы викторины)	(открыть)
◆ Обычный экран	(открыть) еще раз
◆ Дополнительную страницу, введя ее номер	(дополнительная страница)
◆ Телеканал, пока идет поиск страницы	(отменить)
◆ Следующую страницу телетекста	(страница вверх)
◆ Предыдущую страницу	(страница вниз)
◆ Буквы двойного размера в: • Верхней половине экрана • Нижней половине экрана	(размер) • Один раз • Дважды
◆ Обычный экран	• Три раза

Выбор страницы телетекста

Вы можете напрямую ввести номер страницы с помощью цифровых кнопок пульта дистанционного управления.

- 1 Введите трехзначный номер страницы из списка страниц в содержании, нажимая соответствующие цифровые кнопки.
Результат: Счетчик текущей страницы увеличивается, и отображается выбранная страница. Если выбранная страница связана с несколькими дополнительными страницами, дополнительные страницы будут отображаться последовательно. Чтобы остановиться на отображаемой странице, нажмите кнопку  (фиксация). Для возобновления нажмите кнопку еще раз.

- 2 Если компания телевидения использует систему FASTEXT, то различные разделы страницы телетекста будут обозначены цветами, и их можно будет выбрать, нажимая цветные кнопки на пульте ДУ. Нажмите цветную кнопку, соответствующую разделу, который вы хотите просмотреть (доступные разделы указаны в строке состояния).



Результат: Страница отображается с другой цветовой информацией, которая может быть выбрана таким же образом.

- 3 Чтобы отобразить предыдущую или следующую страницу, нажмите соответствующую цветную кнопку.

- 4 Инструкции по отображению дополнительных страниц см. ниже.

- ◆ Нажмите кнопку  (дополнительная страница).

Результат: Появятся имеющиеся в распоряжении дополнительные страницы.

- ◆ Выберите требуемую дополнительную страницу. Дополнительные страницы можно прокручивать при помощи кнопки  или .

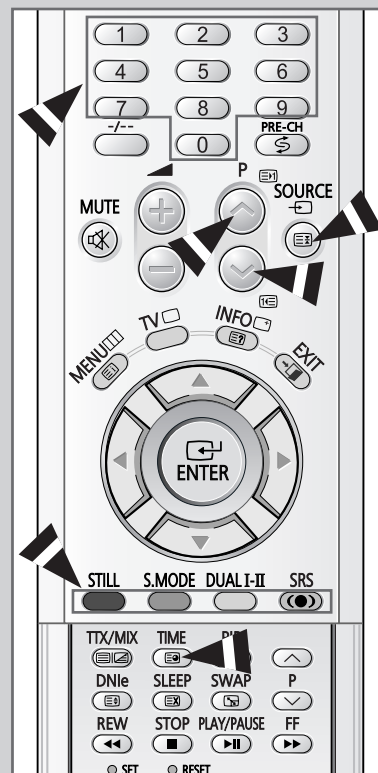

Подсоединение к внешним источникам и приемникам сигнала

“EXT1” и “EXT3” используются для оборудования с RGB-выходом, например, игровых приставок или проигрывателей видеодисков.

Задняя панель телевизора

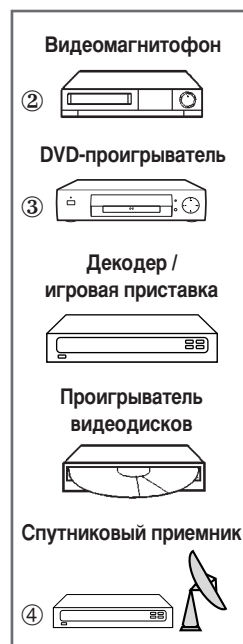
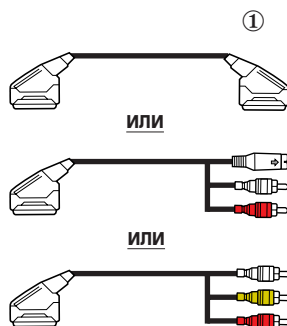
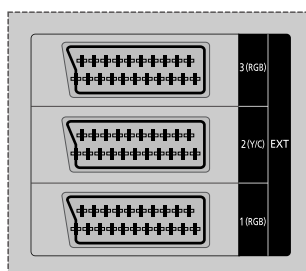

- ① Эта часть может использоваться для:
 - ◆ Разъема SCART
 - ◆ Разъем S-Video и два звуковых разъема RCA (Л+П); EXT 2.
 - ◆ Трех разъемов RCA (ВИДЕО + ЗВУК (Л и П))
- ② Если у вас есть второй видеомагнитофон и необходимо сделать копию видеокассеты, подсоедините видеомагнитофон с записью к EXT1, а видеомагнитофон, на который производится запись - к EXT2, чтобы таким образом перенаправить сигнал с EXT1 (или EXT3) на EXT2.
- ③ Если у вас есть декодер, подсоедините его к видеомагнитофону, а видеомагнитофон - к телевизору.
- ④ Если необходимо записать программу, подсоедините приемник к EXT1, а видеомагнитофон - к EXT2, чтобы таким образом перенаправить сигнал с EXT1 (или EXT3) на EXT2.



При подключении аудио- или видеосистемы к телевизору убедитесь, что эти устройства выключены.

За дополнительными инструкциями по подсоединению и правилам безопасности обращайтесь к руководствам по эксплуатации соответствующего оборудования.

Подсоединение к разъему аудиовыхода

- Разъемы RCA (AUDIO OUT-L и R) используются, в частности для аудиосистем.

Задняя панель телевизора



Подсоединение к входному разъему S-Video

Разъемы S-VIDEO и RCA (ЗВУК-Л/П) используются для подключения устройств с выходом S-Video, таких как видеокамеры или видеомagniфоны.

Задняя панель телевизора

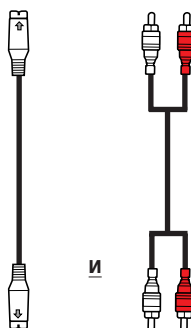
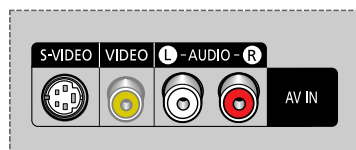

Видеокамера

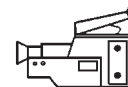

Видеомagniфон

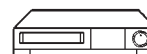

- Для воспроизведения изображения и звука необходимо использовать оба разъема: как **S-VIDEO**, так и **AUDIO-L/R**.

Подключение к цифровому входному разъему

Разъемы "HDMI/DVI IN" и "L-AUDIO-R" используются для подсоединения оборудования с выходом в формате DVI. Изображения могут отображаться на экране в цифровой форме при входе на эти разъемы защиты высокой полосы пропускания от источника изображения высокого разрешения.

Задняя панель телевизора

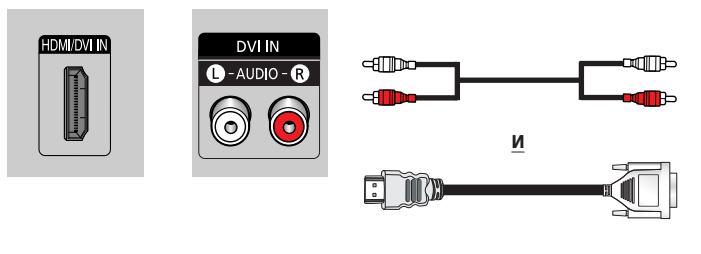

или

Задняя панель телевизора

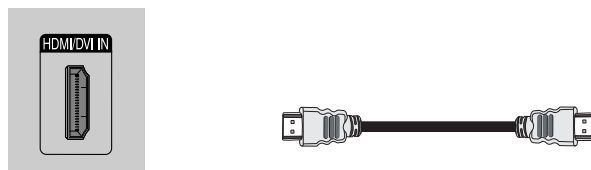

Персональный компьютер

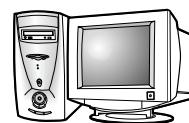

DVD-проигрыватель



DTV-приемник

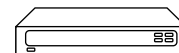

- Разъем "HDMI/DVI IN" не поддерживает аналоговые сигналы R (красный), G (зеленый) и B (синий).



При невозможности выбрать HDMI из "Списка источников" проверьте включение питания источника HDMI, даже если соединительный кабель источника HDMI (устройства DTV, DVD и т.д.) присоединен к телевизору.

Подсоединение к входному разъему компонентов

Задняя панель телевизора

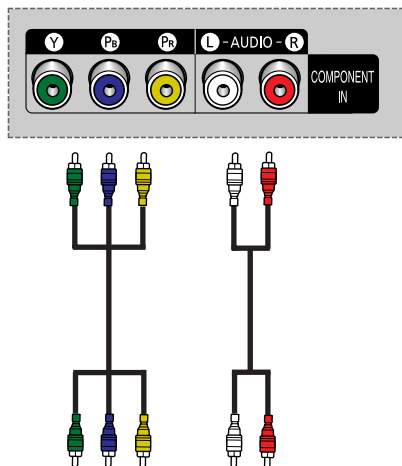

DVD-проигрыватель



DTV-приемник

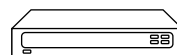

- Разъемы **COMPONENT IN** используются для подсоединения оборудования с выводом в формате DVD или DTV. (480i, 480p, 576i, 576p, 1080i, 720p)

Подключение компьютера

Разъемы "PC" (видео) и "PC AUDIO (L+R)" используются для взаимодействия с компьютером.

Задняя панель телевизора

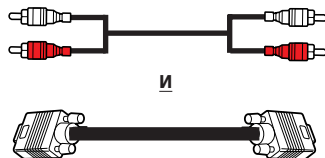
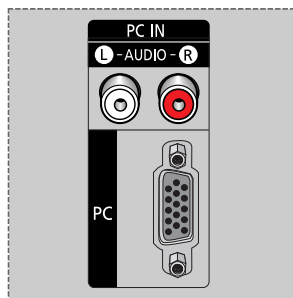

Персональный компьютер



Настройка программного обеспечения (только для Windows)

Параметры экрана, настраиваемые в Windows (MS Windows XP), показаны ниже. Экраны на вашем компьютере могут отличаться, это зависит от версии Windows и видеокарты. Но даже в этом случае практически во всех случаях основные сведения о настройке будут действительны. (В противном случае обратитесь к изготовителю вашего компьютера или к торговому представителю компании Samsung.)



1. Щелкните правой кнопкой мыши рабочий стол Windows Desktop, затем щелкните [Свойства]. Появится диалоговое окно <Свойства: Экран>.



- 2 Щелкните **Параметры**, затем установите **Режим отображения** в соответствии с таблицей режимов дисплея. Не нужно изменять параметр **Цвета**.
- 3 Щелкните **Дополнительно**. Появится новое диалоговое окно с настройками.
- 4 Щелкните вкладку **Монитор**, затем установите параметр **Частота обновления экрана** в соответствии с таблицей режимов дисплея. Если можно установить значения параметров **Вертикальная частота** **Горизонтальная частота**, сделайте это вместо установки параметров **Частота обновления экрана**.



- 5 Нажмите кнопку **OK**, закройте окно, затем нажмите кнопку **OK** в окне **Сведения о регистрации дисплея**. В этот момент может произойти автоматическая перезагрузка.
- 6 Выключите компьютер и подсоедините его к телевизору. (См. стр. 53.)

- ◆ Действительный вид окон на экране компьютера может выглядеть иначе, в зависимости от установленной версии ОС Windows и типа компьютера.
- ◆ При использовании телевизора в качестве монитора компьютера поддерживается 32-битная цветовая палитра.
- ◆ В этом случае изображение на экране телевизора может выглядеть иначе в зависимости от установленной версии ОС Windows и производителя компьютера.
- ◆ При подсоединении компьютера (включая соединение DVI) необходимо установить параметры дисплея, поддерживаемые телевизором. Иначе будет отображаться сообщение **Вне диапазона ввода**.

Режим входа PC/HDMI(DVI)

Положение изображения и его размер варьируются в зависимости от выбранного типа монитора компьютера и разрешения. В данной таблице приведены все поддерживаемые режимы экрана:

Стандартный	Разрешение	Частота кадров (Гц)	Частота строк (кГц)	Частота прорисовки пикселей (МГц)	Полярность синхронизации (Г/В)
VGA	720 x 400 640 x 480	31.47	70.00	28.322	-/-
		31.47	60.00	25.175	-/+
		35.00	66.70	30.24	-/-
		37.86	72.80	31.50	-/-
		37.50	75.00	31.50	-/-
		43.27	85.00	36.00	-/-
SVGA	800 x 600 832 x 624	35.16	56.30	36.00	-+/-
		37.88	60.30	40.00	+/-+
		48.08	72.20	50.00	+/+
		46.87	75.00	49.50	+/+
		53.67	85.10	56.25	+/+
		49.73	74.60	57.284	-/+
XGA	1024 x 768	48.36	60.00	65.00	-/-
		56.40	70.10	75.00	-/-
		60.02	75.00	78.75	+/-
DTV (EIA/CEA-861-B)	720 x 576 720 x 480 1280 x 720p 1920 x 1080i	31.25	50.00	27.00	X
		31.50	60.00	27.027	X
		37.50	50.00	74.25	X
			60.00	74.25	X
		28.125	50.00	74.25	X
33.75	60.00	74.25	X		

- ◆ Режим чересстрочной развертки не поддерживается.
- ◆ Телевизор может работать неправильно, если выбран нестандартный режим экрана.
- ◆ Режим 4:3 не работает с входными сигналами от "720 X 400".
- ◆ Сигнал компьютера 640*480 обычно распознается как телевизионный сигнал 720*480 в режиме работы с компьютером или режиме HDMI. Выберите пункт ПК в меню Редактир.Назв. для распознавания сигнала как компьютерного 640*480. Дополнительную информацию см. в разделе Присвоение названий внешним источникам на стр. 46.

Примечания

- ◆ **Оптимальное качество текста на экране компьютера достигается в режиме XGA (1024 X 768). Оптимальное отображение полноэкранного изображения достигается в режиме SVGA (800 X 600).**
- ◆ При использовании телевизора в качестве монитора компьютера поддерживается 24-битная цветовая палитра (более 16 миллионов цветов).
- ◆ Окно настройки дисплея может отличаться от изображенного здесь в зависимости от производителя компьютера (и версии Windows). Информацию о подключении телевизора к вашему компьютеру смотрите в руководстве пользователя вашего компьютера.
- ◆ Если есть возможность выбора частоты кадров и строк, выберите 60 Гц (частота кадров) и 31 кГц (частота строк). После выключения или отсоединения ПК на экране дисплея могут появиться посторонние объекты (например, полосы). В этом случае переключите дисплей в режим "Video" (Видео), нажав кнопку **SOURCE**. Проверьте также, подсоединен ли компьютер.
- ◆ При подсоединении к телевизору переносного компьютера убедитесь, что изображение с компьютера выведено только на телевизор (иначе на экране могут отображаться посторонние объекты).
- ◆ Если в режиме работы с компьютером сигналы строчной синхронизации прерываются, проверьте состояние режима экономного потребления энергии компьютера и правильность соединения кабелей.

Перенаправление входного сигнала на внешний выход

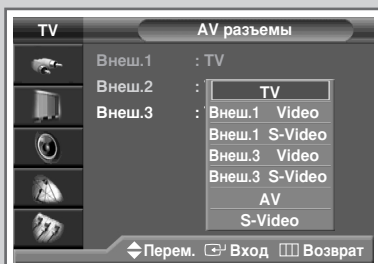
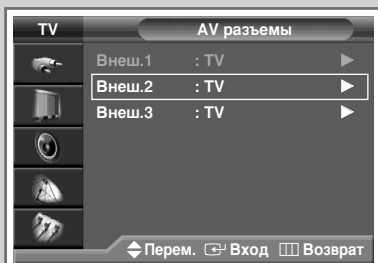
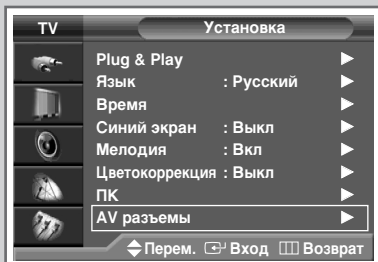

Телевизор позволяет выбрать, какой аудио- или видеосигнал будет выведен на внешний разъем.

1 Нажмите кнопку **MENU**.

Result: Появится главное меню.

2 Выберите пункт **Установка**, нажимая кнопку **▲** или **▼**.

Result: Появятся пункты меню **Установка**.

3 Нажмите кнопку **MENU**.

4 Выберите пункт **AV разъемы**, нажимая кнопку **▲** или **▼**.
Нажмите кнопку **MENU**.

Result: Появится меню **AV разъемы**.

5 Выберите нужный выход (**Внеш.2** или **Внеш.3**), нажимая кнопку **▲** или **▼**. Нажмите кнопку **MENU**.

6 Выберите источник, который должен быть направлен на выход, нажимая кнопку **▲** или **▼**.

- **Внеш.1** : По умолчанию (**TV**)
- Внеш.2** : Изменяемые (**TV, Внеш.1 Video, Внеш.1 S-Video, Внеш.3 Video, Внеш.3 S-Video, AV** или **S-Video**).
- Внеш.3** : Изменяемые (**TV, Внеш.1 Video, Внеш.1 S-Video, Внеш.3 Video, Внеш.3 S-Video, AV** или **S-Video**).

➤ S-Видео будет преобразовано в видео сигнал.

7 Подтвердите выбор нажатием кнопки **ENTER**.

Настройка пульта ДУ

Помимо управления телевизором этот пульт ДУ может управлять видеомagneтофоном, приемником кабельного телевидения, DVD-проигрывателем или телеприставкой (STB).

- Пульт ДУ может не соответствовать всем DVD-проигрывателям, видеомagneтофонам и кабельным коробкам.

- 1 Выключите свой видеомagneтофон, кабельную коробку, DVD-проигрыватель или телеприставку.
- 2 Нажмите кнопку **SELECT**. При каждом нажатии кнопки **SELECT** режим меняется.
- 3 Нажмите кнопку **POWER** (☹) на пульте ДУ. Выбранный компонент должен включиться. Если он включается, то пульт ДУ настроен надлежащим образом.
- 4 После того, как пульт ДУ будет настроен, нажмите кнопку **SELECT**, когда понадобится воспользоваться пультом ДУ для управления кабельной коробкой, видеомagneтофоном, DVD-проигрывателем или телеприставкой.

- Когда пульт ДУ находится в режиме **VCR**, **Cable** или **DVD**, кнопки громкости по-прежнему будут управлять громкостью телевизора.

- Чтобы запрограммировать управление приемником кабельного телевидения:
 - ◆ Выберите пункт **CATV** нажатием кнопки **SELECT**.
 - ◆ Наведите пульт ДУ на приемник кабельного ТВ и нажмите кнопку **SET**. Затем нажмите цифру (цифры) кода компании для данного компонента, приведенные на стр. 59.
Пример: если компонент изготовлен компанией Oak, нажмите [026].
- Чтобы запрограммировать управление видеомagneтофоном:
 - ◆ Выберите пункт **VCR** нажатием кнопки **SELECT**.
 - ◆ Наведите пульт ДУ на видеомagneтофон и нажмите кнопку **SET**. Затем нажмите цифру (цифры) кода компании для данного компонента, приведенные на стр. 58 или 59.
- Чтобы запрограммировать управление **DVD**-проигрывателем:
 - ◆ Выберите **DVD** нажатием кнопки **SELECT**.
 - ◆ Наведите пульт ДУ на **DVD**-проигрыватель и нажмите кнопку **Set**. Затем нажмите цифру (цифры) кода компании для данного компонента, приведенные на стр. 59.

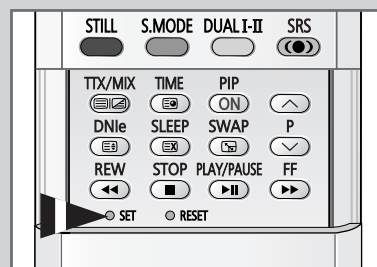
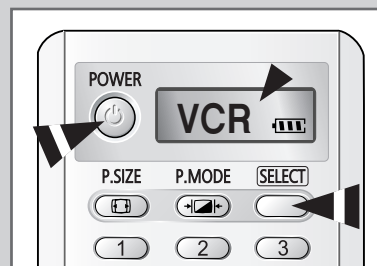

Программирование пульта ДУ для других компонентов

Коды дистанционного управления видеомэгнифоном

Admiral	020	Marantz	007, 008, 018, 021, 026, 036, 037, 062
Aiwa	025	Marta	006
Akai	004, 027, 032	MEI	021
Audio Dynamics	007, 026	Memorex	006, 021, 024, 025
Bell&Howell	018	MGA	034
Broksonic	022	Midland	005
Candle	002, 003, 006, 008, 015, 055	Minolta	019, 041
Canon	021, 056	Mitsubishi	019, 034, 041, 046
Citizen	002, 003, 006, 008, 015, 055	Montgomery Ward	020
Colortyme	007	MTC	002, 025
Craig	002, 024	Multitech	002, 005, 025, 038
Curtis Mathes	002, 007, 008, 017, 021, 025, 056, 064, 066	NEC	007, 008, 018, 026, 037, 062, 064
Daewoo	003, 010, 011, 012, 013, 014, 015, 016	Optimus	020
DBX	007, 026	Panasonic	021, 056, 071, 072
Dimensia	017	Pentax	019, 041
Dynatech	034	Pentex Research	008
Emerson	001, 003, 006, 021, 022, 025, 030, 032, 034, 040, 047, 050, 052, 060, 063, 065, 066, 067, 069	Philco	021, 036, 056, 059
Fisher	018, 024, 028, 029, 048, 051, 061	Philips	021, 036
Funai	025	Pioneer	019, 026, 039, 053
General Electric	002, 005, 017, 021, 056	Portland	015, 049, 055
Go Video	002	PROSCAN	017
LG (Goldstar)	006, 007, 008, 009, 010	Quartz	018
Harman Kardon	007	Quasar	021, 056
Hitachi	019, 025, 041, 042	Radio Shack/Realistic	006, 018, 020, 021, 024, 025, 029, 034, 048, 056
Instant Replay	021	RCA	002, 017, 019, 021, 035, 041, 043, 057, 068
JC Penney	002, 007, 018, 019, 021, 026, 037, 041, 054, 056	Samsung	000, 001, 002, 003, 004, 005
JVC	007, 008, 018, 021, 026, 037	Sansui	026
Kenwood	007, 008, 018, 026, 037	Sanyo	018, 024
KLH	070	Scott	003, 047, 052, 067
Lloyd	025	Sears	006, 018, 019, 024, 028, 029, 041, 048, 051
Logik	038	Sharp	020, 034, 045, 015
LXI	025	Shimom	027, 033, 038, 058
Magnavox	021, 036, 056, 059	Signature	025
		Sony	027, 033, 044

Программирование пульта ДУ для других компонентов

Коды дистанционного управления видеомагнитофоном (продолжение)

Sylvania	021, 025, 036, 056, 059	Totevision	002, 006
Symphonic	025	Unitech	002
Tandy	018, 025	Vector Research	007, 026
Tashika	006	Victor	026
Tatung	037	Video Concepts	007, 026
Teac	025, 037, 068	Videosonic	002
Technics	021	Wards	002, 003, 006, 019, 020, 021, 024, 025, 034, 038, 041
Teknika	006, 021, 025, 031	Yamaha	007, 008, 018, 026, 037
TMK	066	Zenith	023, 027, 033, 073
Toshiba	003, 019, 029, 051, 052		

Коды дистанционного управления кабельной коробкой (CATV)

Anvision	017, 018	Regency	015, 023
GI	041	SA	042, 043
Hamlin	003, 024, 031	Samsung	000, 001, 002, 003, 004, 005, 006, 007
Hitachi	025, 030	Scientific Atlanta	042, 043
Jerrold	038, 039	Sprucer	022
Macom	025, 030	Stargate 2000	036
Magnavox	019, 023, 028	Sylvania	016
Oak	026	Texscan	016
Panasonic	003, 022, 027, 037, 044	Tocom	032
Philips	019, 021, 023, 028	Universal	033, 034
Pioneer	004, 018, 020, 044	Viewstar	019, 021, 023, 028
RCA	014, 022, 040	Wamer amex	046
Regal	003	Zenith	017, 029, 035, 037, 045

Коды дистанционного управления DVD-приводом

Samsung	000, 001	LG (Goldstar)	006
JVC	002	Sony	007
PROSCAN/RCA	003	Denon	008
Panasonic	005	Curtis Mathes	009

Замена лампы

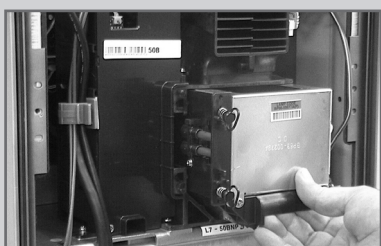
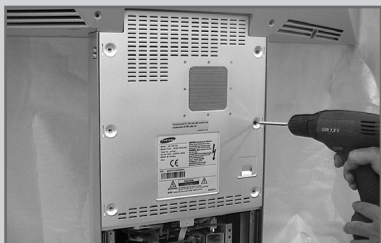

- 1 Отсоедините телевизор, затем отвинтите винты при помощи отвертки.
- 2 Снимите крышку лампы.
- 3 Открутите винты, крепящие лампу при помощи отвертки.
- 4 Снимите лампу с двигателя, потянув за рычаг.
- 5 Для повторной установки лампы следуйте вышеприведенным инструкциям в обратном порядке.

◆ Зачем нужно менять лампу?

Лампа, используемая в проекционных телевизорах, имеет ограничение по сроку эксплуатации. С целью поддержания максимального качества экрана, ее надо периодически менять. После замены экран, как новый будет ярким и четким.

◆ Когда надо менять лампу?

Следует менять лампу, когда экран становится темнее, менее четким, или когда мигают все три индикатора на передней панели (TIMER (Таймер), LAMP (Лампа) и STAND BY/TEMP (Ожидание/темп.)).

◆ Перед заменой лампы обратите внимание на следующее:

- Выключите питание и подождите 30 минут, пока лампа не остынет.
- Во избежание повреждений телевизора, лампа должна иметь тот же код. Код лампы обозначен на ее футляре или на боковой панели телевизора.
- После проверки кода лампы сообщите его в место покупки телевизора или в уполномоченный центр обслуживания пользователей Samsung.

◆ Внимание

- Не дотрагивайтесь голыми руками до стеклянных поверхностей лампы; не всовывайте посторонние предметы внутрь кожуха лампы во избежание низкого качества экрана, поражения электрическим током или пожара.
- Не помещайте старую лампу рядом с легко воспламеняемыми объектами. Беречь от детей.
- Не допускайте скопления грязи или пыли на лампе или внутри крышки лампы. Грязная крышка или лампа могут быть причиной пожара, взрыва и поражения электрическим током.
- Неправильное обращение с новой лампой может повлиять на качество изображения на экране, ожидаемый срок службы лампы может уменьшиться.
- После замены лампы необходимо затянуть крышку лампы на телевизоре. Обратите внимание, что телевизор не будет работать, если крышка лампы прикреплена неплотно. После прикрепления крышки лампы к телевизору затяните удерживающий винт.

Устранение неисправностей: прежде чем обратиться в службу технической поддержки

Прежде чем обратиться в службу технической поддержки Samsung, попытайтесь выполнить приведенные ниже инструкции.

Если эти инструкции не помогут устранить неполадку, запишите номер модели и серийный номер телевизора, после чего обратитесь к местному представителю торговой сети Samsung.

Отсутствуют звук или изображение	<ul style="list-style-type: none"> ◆ Проверьте надежность подсоединения кабеля электропитания. ◆ Проверьте установку переключателя питания в положение "OFF" (O) или кнопки Power (⏻) на пульте ДУ или на передней панели телевизора. ◆ Проверьте настройки контрастности и яркости. ◆ Проверьте настройки громкости.
Изображение нормальное, но звук отсутствует.	<ul style="list-style-type: none"> ◆ Проверьте настройки громкости. ◆ Проверьте, не была ли нажата на пульте ДУ кнопка MUTE (Выключение звука). ◆ Убедитесь, что Откл.осн.зв. поставлен в положение Вкл.
Нет изображения или изображение черно-белое	<ul style="list-style-type: none"> ◆ Отрегулируйте настройки цвета. ◆ Убедитесь, что система цветного телевидения выбрана правильно.
Помехи в звуке и изображении	<ul style="list-style-type: none"> ◆ Попытайтесь найти электрическое устройство, которое влияет на телевизор, и переставьте его в другое место. ◆ Подсоедините телевизор к другой розетке электропитания.
Размытое или рябящее изображение и искаженный звук	<ul style="list-style-type: none"> ◆ Проверьте направление, месторасположение и надежность подключения антенны. Помехи часто возникают при использовании комнатной антенны.
Неполадки в работе пульта ДУ	<ul style="list-style-type: none"> ◆ Замените батареи пульта ДУ. ◆ Прочистите верхний край пульта ДУ (окно передающего элемента). ◆ Проверьте контакты батареи.

Технические характеристики

Описания и характеристики в этой брошюре предоставляются исключительно с целью ознакомления и могут быть изменены без предварительного уведомления.

Название модели	SP50L7HX	SP56L7HX
Системы цветности	PAL, SECAM, NTSC4.43	
Стандарты телевидения	BG, DK, I, L, L'	
Мощность аудиовыхода	15 Вт + 15 Вт	
Габариты (В x Ш x Г мм)	1361 x 520 x 1388 мм	1491 x 556 x 1482 мм
Вес	56.7 кг	61 кг

Memo

• Подлежит использованию по назначению в нормальных условиях Рекомендуемый период : 20,000 часов

Русский - 63

– СЕРВИСНОЕ ОБСЛУЖИВАНИЕ

- Если изменения в работе изделия указывают на возможную его неисправность, незамедлительно обратитесь к продавцу изделия или к представителю службы технической поддержки.



САМСУНГ ЭЛЕКТРОНИКС КО., ЛТД.
416, Мэтан-дун, Янгтонг-гу
г. Сувон, Кёнки-До, Корея
442-742