

OWNER'S MANUAL

РУКОВОДСТВО ПО ЭКСПЛУАТАЦИИ

V-C7064NT*/HE*/HT*

V-C7053NT*/HE*/HT*

V-C7052NT*/HE*/HT*



BZ03

Bagless vacuum cleaner
Пылесос с встроенным контейнером для пыли



Table of contents

Содержание

Information for your safety	3
Меры предосторожности	
How to use	4
Использование пылесоса	
Assembling cleaner	4
Сборка пылесоса	
How to use elbow tube, turbo brush	6
Использование пылесоса шарнирная трубка, турбощетка	
Using the cleaning head and Accessory Nozzles	7
Использование щетки и дополнительных насадок	
Emptying the dust chamber	9
Освобождение контейнера для пыли	
Operation	10
Работа	
Adjusting the power level	10
Регулировка мощности	
How to plug in and use	10
Включение и использование пылесоса	
Park-System	10
Парковка	
Cleaning the motor filter / Air Cleaner.....	11
Очистка фильтра мотора / воздушного фильтра	
Cleaning the dust chamber.....	12
Очистка контейнера для пыли	
Cleaning the exhaust filters	12
Замена выпускных фильтров	
User's guide for sani punch vacuum nozzle	14
Инструкция по эксплуатации насадки Sani Punch	
Features.....	14
Возможности	
Cleaning Vacuum Nozzle for Bedding.....	16
Чистка насадки для постельных принадлежностей	
What to do if your appliance does not work.....	18
Что делать, если пылесос не работает	
What to do when the suction performance reduces?.....	18
Что делать, если снижена сила всасывания	

Information for your safety

Please read all the following information, which contains important instructions for the safety, the use and the maintenance of the appliance. This appliance complies with the following EC Directives: -73/23/EEC, 93/68/EEC-Low Voltage Directive-89/336EEC -EMC Directive.

- Never allow children to use the appliance unsupervised.
- Do not use the appliance if the mains lead is damaged or faulty.
- If the mains lead is damaged, it must be replaced by an approved LG Electronics Service Agent to avoid a hazard.
- Always switch the vacuum cleaner off before:
 - Emptying the dust chamber.
 - Cleaning or changing the filters.
- Do not vacuum flammable or explosive substances (liquids or gases).
- Do not vacuum hot ash, embers etc. nor sharp objects.
- Do not vacuum water or other liquids.
- When you vacuum with an attachment appliance that has a rotating brush roller:
 - Do not reach into the running brush roller.

Important for users in the UK.

The wires in the mains lead of this appliance are coloured in accordance with the following code:

BLUE-neutral

BROWN - live

VERY IMPORTANT:

Neither wire is to be connected to the earth terminal of a 3 pin plug. If a 13 amp plug is fitted, fit a 13 amp **BS 1362 fuse**.

If any other type of plug is used, protect with a 15 amp fuse at the distribution board.

For appliances which come with mains lead and plug moulded on: the plug moulded on to the cord incorporates a fuse.

For replacement use a 13 amp BS 1362 fuse. Only ASTA approved or certified fuses should be used.

The fuse cover/carrier must be replaced in the event of changing the fuse. The plug must not be used if the fuse cover/carrier is lost.

A replacement cover carrier must be obtained from authorized electrical goods retailers.

Меры предосторожности

Целиком прочтите нижеследующую информацию. Она содержит важные инструкции по безопасности, а также по использованию и уходу за пылесосом.

Пылесос соответствует следующим стандартам ЕС:

-73/23/EEC, 93/68/EEC-Low Voltage Directive-89/336EEC -EMC Directive.

- Не разрешайте детям пользоваться пылесосом без присмотра взрослых.
- Не пользуйтесь пылесосом при поврежденном шнуре питания.
- Если шнур питания поврежден, во избежание опасных последствий его замену должен производить только специалист – работник службы сервиса LG Electronics.
- Всегда отключайте пылесос от сети прежде чем:
 - Освободить контейнер для пыли
 - Заменять или чистить фильтры.
- Запрещается всасывать пылесосом горючие и взрывчатые вещества, жидкости или газы.
- Запрещается всасывать пылесосом горячий пепел, угольки и т.п., а также острые предметы.
- Запрещается всасывать пылесосом воду и другие жидкости.
- При использовании насадки с вращающейся щеткой:
 - Не допускайте попадания рук и предметов, которые вы держите в руках, в работающую щетку.

Информация для покупателей в Великобритании.

Провода в шнуре питания пылесоса окрашены следующим образом:

ГОЛУБОЙ – земля

КОРИЧНЕВЫЙ – фаза

ВНИМАНИЕ:

К выходу "земля" 3-х контактной вилки никакие провода присоединять не нужно. Если используется вилка на 13 А, необходимо вставить предохранитель BS 1362 на 13 А.

Если используется вилка любого другого типа, пользуйтесь предохранителем на 15 А на распределительном щитке. В моделях, где вилка и шнур составляют одно целое, предохранитель находится внутри вилки.

Для замены используйте предохранитель BS 1362 на 13 А.

Применяйте только предохранители, одобренные или сертифицированные ASTA.

При смене предохранителя необходимо заменить также и его крышку/держатель. Нельзя пользоваться вилкой при отсутствии крышки/держателя предохранителя.

Новую крышку/держатель предохранителя следует покупать только через авторизованных поставщиков электротоваров.

How to use Assembling Cleaner

Использование пылесоса Сборка пылесоса

Fit the large cleaning head onto the end of the tube.
Укрепите большую щетку на конце трубки.

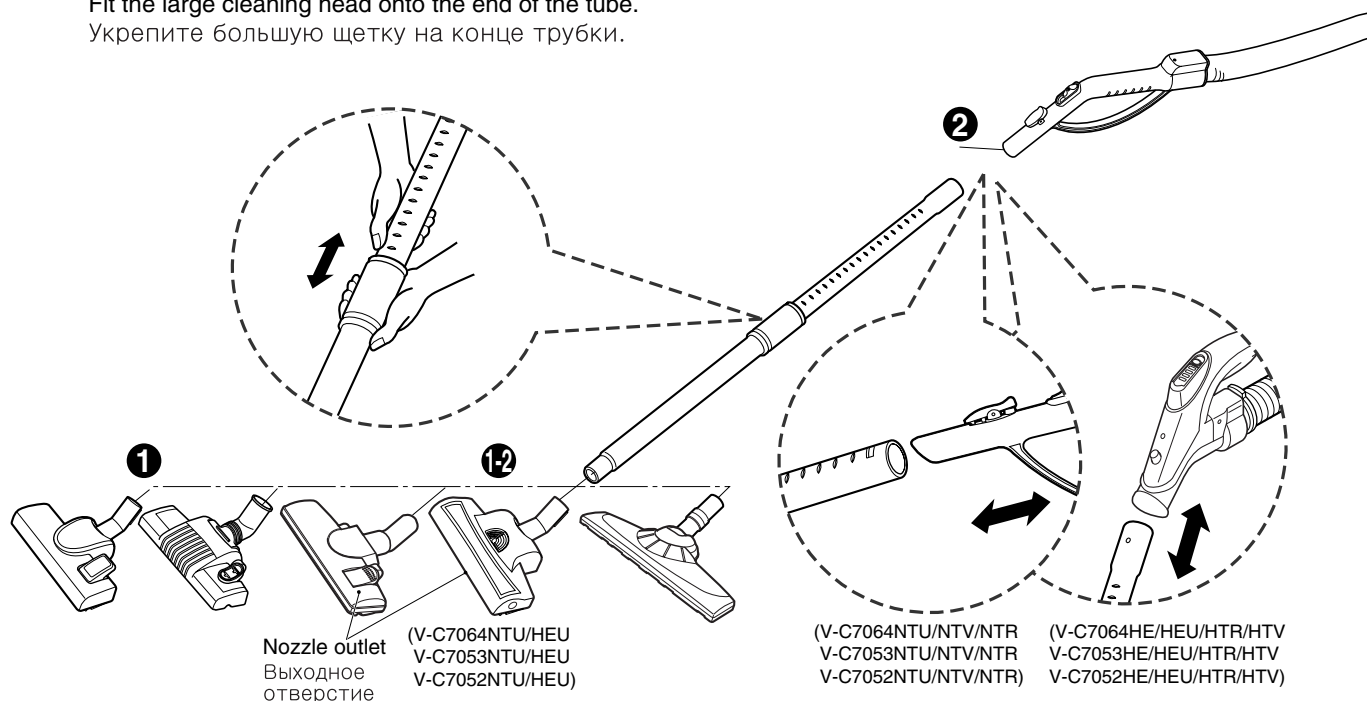

1 The 2 position head Двухпозиционная насадка

Push telescopic tube into nozzle outlet.

Вставьте раздвижную трубку в выходное отверстие.

12 Powerful Turbine Brush Мощная турбощетка

Push telescopic tube into nozzle outlet.

Вставьте раздвижную трубку в выходное отверстие.

2 Telescopic tube (depending on model) Раздвижная трубка (не во всех моделях)

Push telescopic tube into hose handle until catch clicks.

Вставьте раздвижную трубку в наконечник шланга до щелчка.

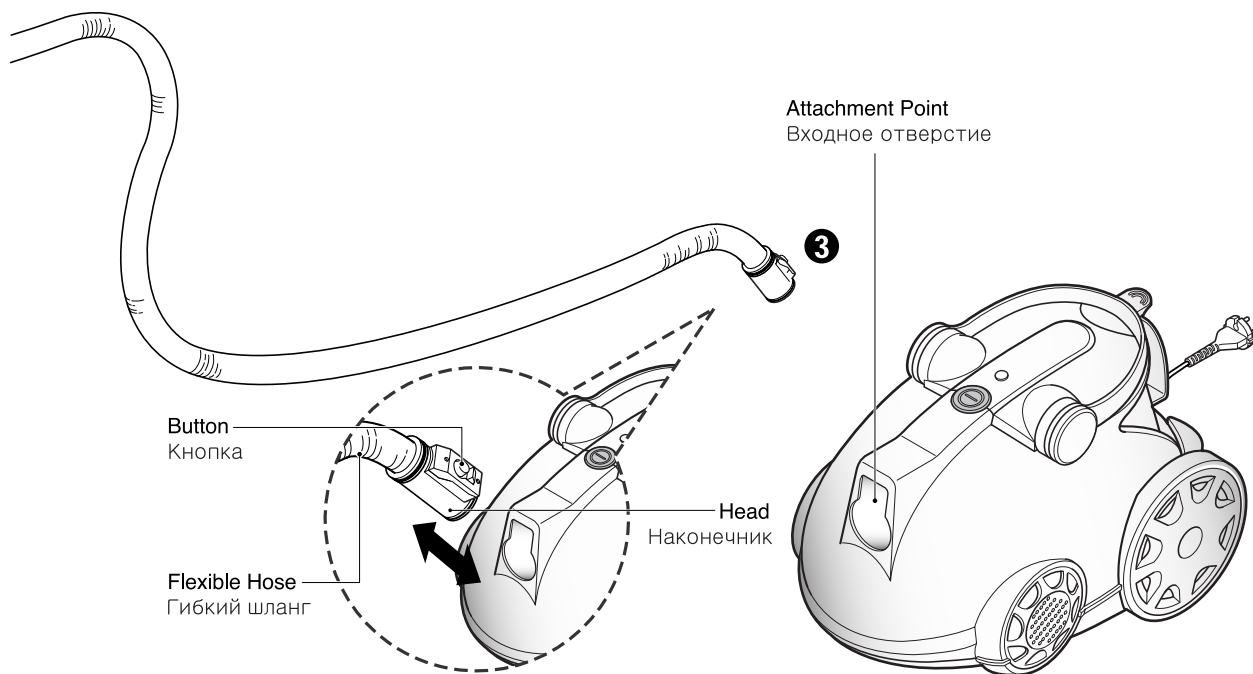

3 Connecting the flexible hose Присоединение гибкого шланга

Push the end of the head on the flexible hose into the attachment point on the vacuum cleaner. To remove the flexible hose from the vacuum cleaner, press on the button situated on the head, then pull forward.

Вставьте наконечник гибкого шланга во входное отверстие пылесоса. Чтобы отсоединить шланг от пылесоса, нажмите кнопку на наконечнике и потяните его вверх.

How to use elbow tube, turbine brush (Depending on models)

Использование пылесоса (Зависит от модели)

1 Cleaning powerful Turbine brush Очистка мощная Турбощетка

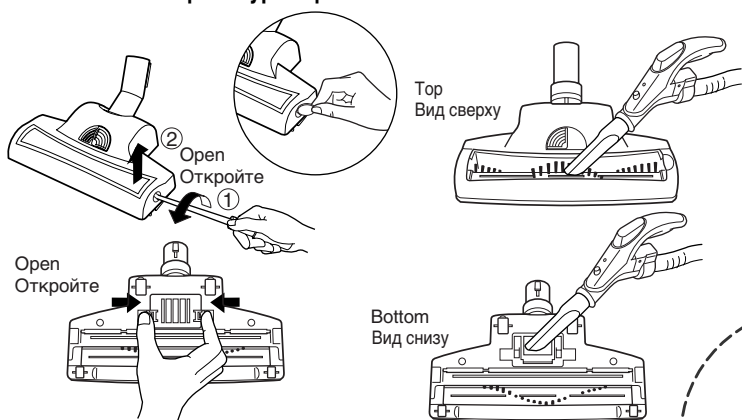

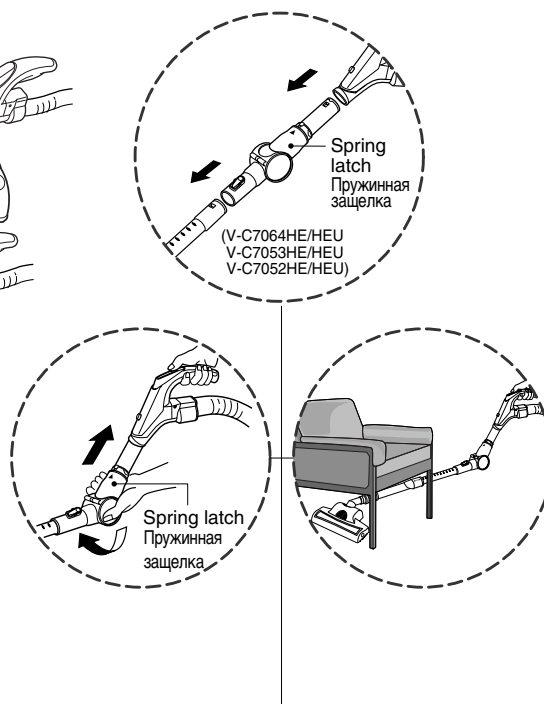

2



1 How to use Использование пылесоса

Easy & Powerful cleaning through adjusting the air-control lever.

 : use for hard floor & short type.

 : carpet use for long type carpet.

Простая и эффективная очистка благодаря регулировке воздушного потока.

 : использование для твердых покрытий коротковорсовых ковров.

 : использование для длинноворсовых ковров.

2 Elbow tube Шарнирная трубка

Elbow tube is for cleaning under the sofa, table and bed easily.

- Connect the elbow tube to the flexible hose and, connect the telescopic tube to the elbow tube. (You can also connect the telescopic tube to the flexible hose without the elbow tube.)
- If you pull the spring latch, the elbow tube is bended.
- If you stretch the elbow tube, it is returned to its position.

Шарнирная трубка позволит вам легко убрать под диваном, столом или кроватью.

- Присоедините шарнирную трубку к гибкому, а затем вставьте в нее раздвижную трубку. (Также можно соединить раздвижную трубку с гибким шлангом напрямую, без шарнирной трубки.)
- Отпустите пружинную защелку чтобы зафиксировать трубку в нужном положении.
- Растяните шарнирную трубку и она вернется в прежнее положение.

How to use Using the cleaning head and Accessory Nozzles

Использование пылесоса Использование щетки и дополнительных насадок

Open the accessory cover and pull out accessory you want.
Откройте крышку отделения дополнительных насадок и выньте нужную вам насадку.

Fit the cleaning head onto the end of the tube.
Укрепите щетку на конце трубки.

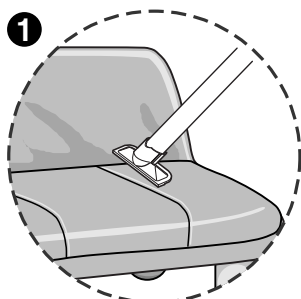
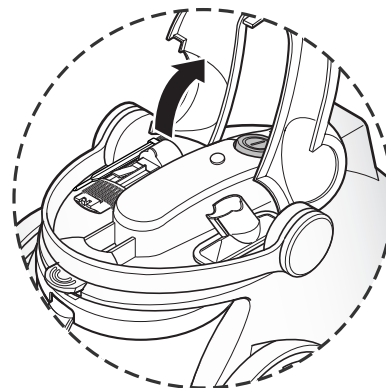

1 Upholstery Nozzle Щетка для чистки обивки мебели

Upholstery Nozzle is for vacuuming upholstery, mattresses, etc.

The thread collectors help to pick up the threads and fluff.

Щетка предназначена для чистки обивки, матрасов и т.п. Сборники ворса удобны для уборки ниток и ворсинок.

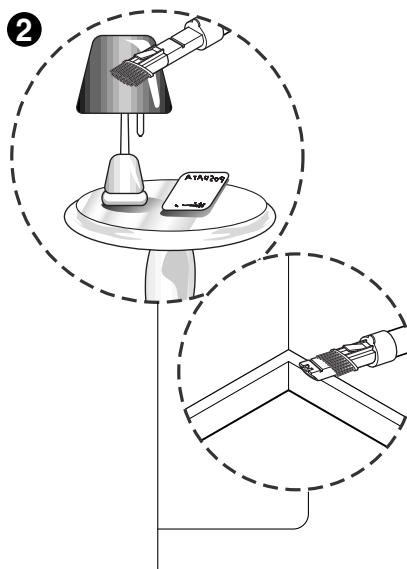

2 Dusting brush & Crevice Tool Щетки для пыли и для щелей

Dusting Brush is for vacuuming picture frames, furniture outlines, books and other uneven objects.

Crevice Tool is for vacuuming in those normally inaccessible places i.e. reaching cobwebs, or down the side of a sofa!

Щетка для пыли предназначена для чистки рам картин, краев мебели, книг и других неровных предметов. Щетка для щелей предназначена для уборки в труднодоступных местах, например, паутины в углах или под диваном.

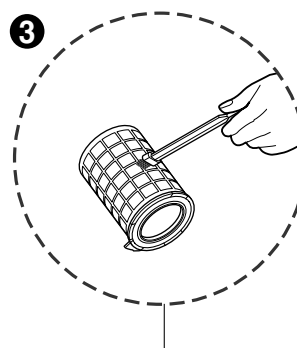

3 Brush Щетка

Brush is for cleaning motor filter. (Air cleaner)

Щетка предназначена для очистки фильтра мотора (воздушного фильтра)

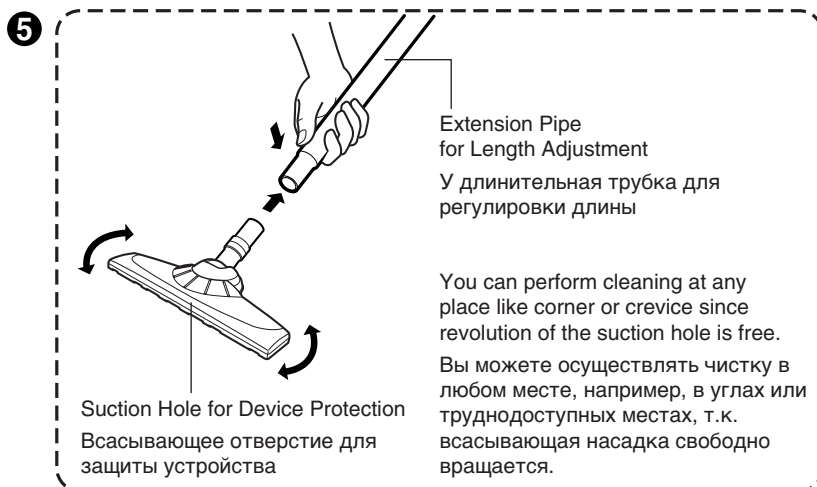
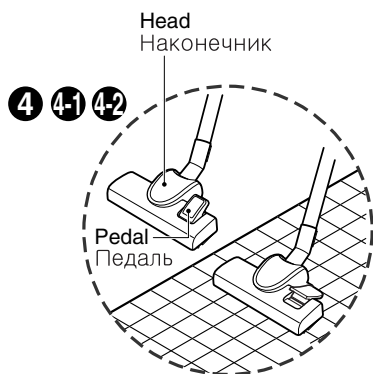
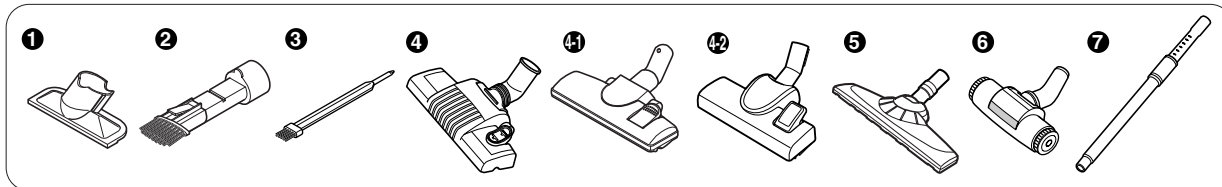

**4 4-1 4-2 Large cleaning head(dependent on model)
Большая щетка
(зависит от модели)**

- **The 2 position heads** equipped with a pedal which allows you to alter its position according to the type of floor to be cleaned.
- **Hard floor position(tiles, parquets floor)**
Press the pedal to lower brush.
- **Carpet or rug position**
Press the pedal to lift the brush up.

- **Двухпозиционная насадка** снабжена педалью, которая позволяет менять положение щетки в зависимости от типа пола.
- **Для твердых покрытий (плитки, паркета):** Нажмите на педаль чтобы выдвинуть щетку.
- **Положение для чистки ковров или одеял** Нажмите на педаль чтобы поднять щетку.

**5 Corner free nozzle(Optional)
Насадка Corner free
(не во всех моделях)**

- This device is used with the suction hole for device protection mounted. For the suction hole for device protection, its front, side and upper side is enclosed with a soft material in order to prevent damage of the device.
- Connect the suction hole for device protection to the extension pipe for length adjustment.

- Данное изделие используется с всасывающей насадкой для защиты изделия. В целях защиты передняя, боковая и верхняя стороны всасывающей насадки отделаны мягким материалом во избежание повреждения изделия. Соедините всасывающую насадку для защиты изделия с удлинительной трубкой для регулировки длины.

**• How to Clean
Чистка**

- Remove dusts accumulated where the floor surface of the suction hole for device protection is dirty.
- Удалите скопившуюся пыль, когда рабочая поверхность всасывающей насадки для защиты изделия загрязнится.

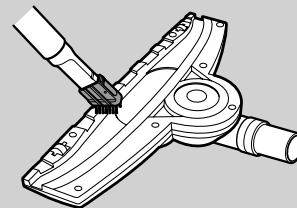

- Cleaning of the whole suction hole with water may cause failure of product performance. Wipe it out with a dry cloth.
- Влажная чистка всей всасывающей насадки может привести к выходу изделия из строя. Тщательно вытрите ее сухой тканью.

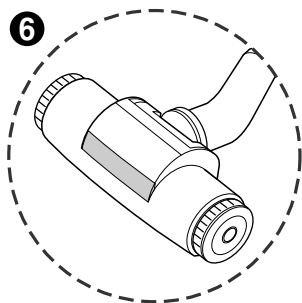

**6 Sani punch nozzle(Optional)
Насадка Sani punch
(не во всех моделях)**

Refer to Page 14~17.

См. стр. 14 – 17

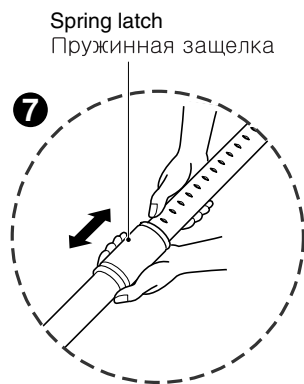

**7 Adjusting the telescopic tube length
Регулировка длины
раздвижной трубки.**

- Telescopic tube
- Pull out tube to required length.
 - Release spring latch.

- Раздвижная трубка
- Вытяните трубку до нужной длины.
 - Отпустите пружинную защелку.

How to use Emptying the dust chamber

Использование пылесоса Освобождение контейнера для пыли

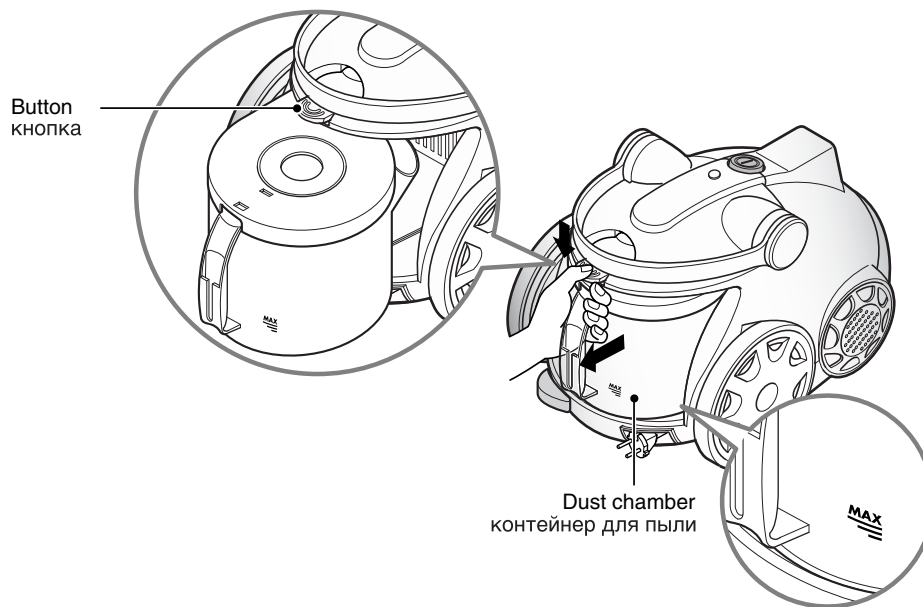

The dust chamber needs emptying when the dust reaches MAX, which is marked on the dust chamber.

The red lamp is lighted on when the Dust chamber is closely filled with or Motor filter is clogged.

→ Empty the Dust chamber and clean Motor Filter.

Контейнер для пыли необходимо освободить, когда пыль заполнит его до отметки MAX на его стенке.

Красная лампа загорается, если емкость для пыли почти заполнена или засорен фильтр двигателя.

→ Освободите емкость для пыли и очистите фильтр двигателя.

- Turn off the appliance and unplug it.
- Your appliance is equipped with both the dust chamber and the motor filter. Press the button of the cover and pull the dust chamber forward. Remove the dust chamber cap and empty the dust chamber.
- To refit the dust chamber, push the dust chamber into the tank mount until it will go no further.

- Выключите пылесос и выньте его вилку из розетки.
- Ваш пылесос снабжен контейнером для пыли и фильтром мотора. Нажмите кнопку на крышке и потяните контейнер для пыли на себя. Снимите крышку с контейнера и освободите его.
- Чтобы установить контейнер для пыли задвиньте контейнер в держатель до упора.

Operation Работа

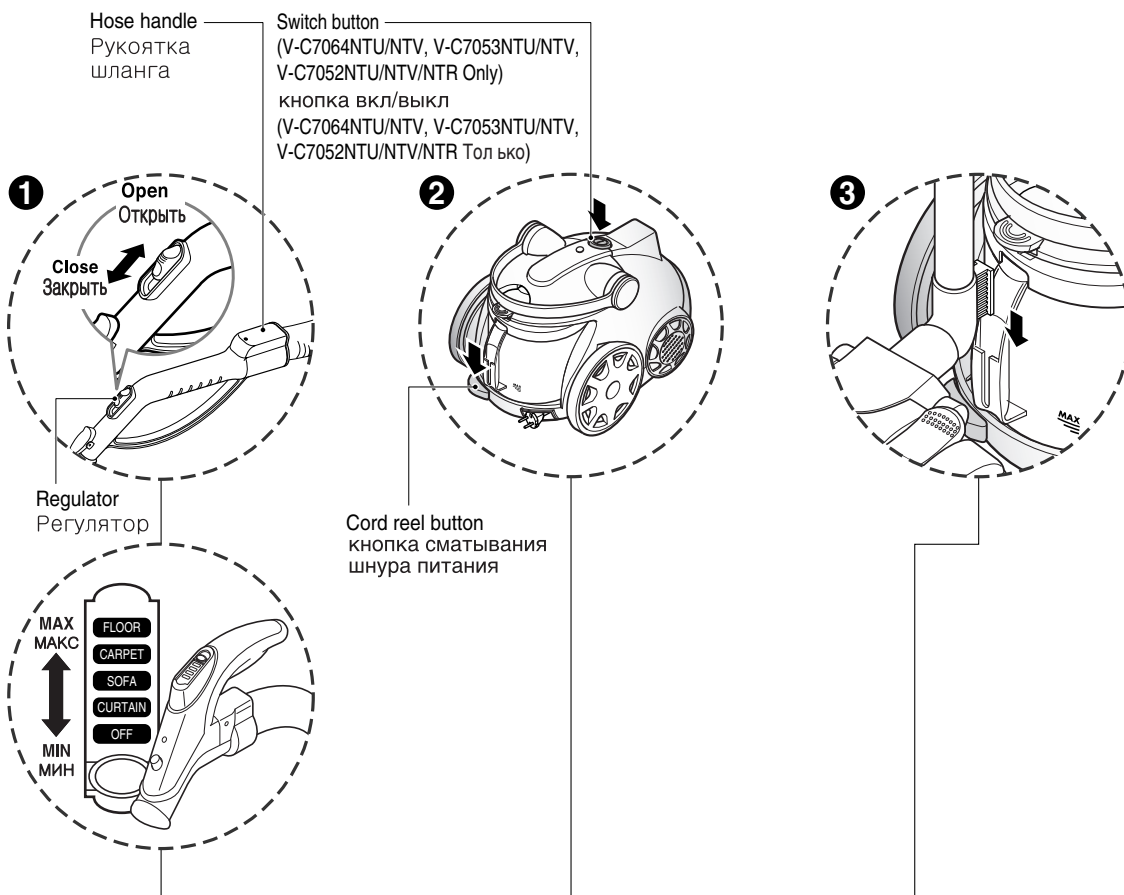

1 Adjusting the power level (depending on model) Регулировка мощности (зависит от модели)

- The flexible hose handle has a manual air flow regulator which allows you to reduce the suction level briefly.
- Adjust power with the power control switch in the handle.
- Push power lever to start the vacuum cleaner. (V-C7064HE/HEU/HTV, V-C7053HE/HEU/HTV/HTR, V-C7052HE/HEU/HTV Only)
- To stop it pull the power lever. (V-C7064HE/HEU/HTV, V-C7053HE/HEU/HTV/HTR, V-C7052HE/HEU/HTV Only)

- В рукоятке гибкого шланга имеется ручной регулятор потока воздуха, который позволяет кратковременно снижать силу всасывания.
- Отрегулируйте мощность переключателем на ручке.
- Включите пылесос, нажав рычаг выключателя. (V-C7064HE/HEU/HTV, V-C7053HE/HEU/HTV/HTR, V-C7052HE/HEU/HTV Только)
- Для выключения пылесоса нажмите рычаг еще раз. (V-C7064HE/HEU/HTV, V-C7053HE/HEU/HTV/HTR, V-C7052HE/HEU/HTV Только)

2 How to plug in and use Включение и использование пылесоса

- Pull out the mains lead to the desired length and plug into the socket.
- Press switch button to start the vacuum cleaner. (V-C7064NTU/NTV, V-C7053NTU/NTV, V-C7052NTU/NTV/NTR Only)
- To stop it, press the switch button again. (V-C7064NTU/NTV, V-C7053NTU/NTV, V-C7052NTU/NTV/NTR Only)

- Вытяните шнур питания на требуемую длину и включите его в розетку.
- Включите пылесос, нажав его выключатель. (V-C7064NTU/NTV, V-C7053NTU/NTV, V-C7052NTU/NTV/NTR Только)
- Для выключения пылесоса нажмите кнопку еще раз. (V-C7064NTU/NTV, V-C7053NTU/NTV, V-C7052NTU/NTV/NTR Только)

3 Park System Парковка

- For pausing while vacuuming, for example to move a small piece of furniture or a rug, use the Park system to support the flexible hose and cleaning head.
- Slide the hook attached to the large cleaning head into the slot on the rear of the appliance.

- Во время коротких перерывов в уборке, например, пока вы передвигаете стул или коврик, используйте систему "парковки", чтобы закрепить гибкий шланг и чистящую головку.
- Вставьте выступ, находящийся на большой чистящей насадке, в паз на задней стенке пылесоса.

How to use Cleaning the motor filter/Air cleaner

Использование пылесоса Очистка фильтра мотора / воздушного фильтра

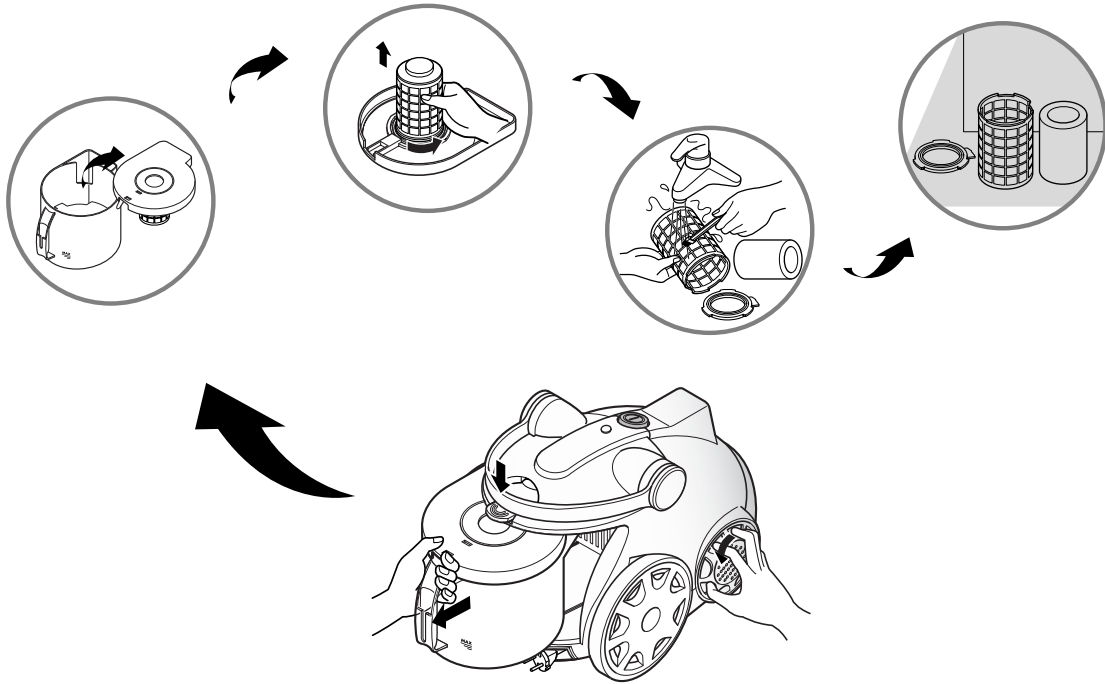

The motor filter is situated under the tank cap and does not need to be changed. Each time the light comes on, clean the motor filter with water and brush and then replace it in the vacuum cleaner.

- Press the button of cover and pull the dust chamber forward.
- Open the tank cap.
- Separate the motor filter by rotating it counter-clockwise.
- Clean the motor filter with the brush under a running tap.
- Dry it in shade for a day.
- The lamp is lighted on when the Dust Tank is closely filled with or Motor filter is clogged. → Empty the Dust Tank and clean Motor Filter.
- The lamp could be lighted when sucking fine dust.
At this time clean the Motor Filter.

Фильтр мотора расположен под контейнером для пыли и может использоваться без замены.

Каждый раз, когда загорается лампочка, следует промыть фильтр мотора кистью под краном и установить его обратно в пылесос.

- Нажмите кнопку на крышке и потяните контейнер для пыли на с еб.
- Откройте крышку контейнера
- Снимите фильтр с мотора, повернув его против часовой стрелки.
- Промойте фильтр кистью под краном, как показано на рисунке.
- Высушите в тени в течение дня.
- Кзасная лаьла загорается, если емкость для пыли почти заполнена или засорен фильтр двигателя.
→ Освободите емкость для пыли и очистите фильтр двигателя.
- Светодиодная лампа может гореть при всасывании мелкой пыли.
В этом случае очистите фильтр двигателя.

⚠ WARNING!

Gently rinse both parts separately under a cold running tap until the water runs clear. **Do not use detergent or a washing machine or dishwasher.**

Your filter may discolour with use, however this will not affect its filtration efficiency. Shake off excess water from the filter.

Do not tumble/spindry, microwave or place in oven or on direct heat.

Ensure the filter is completely dry.

Re-assemble and place it back in your machine, filter frame.

If the filter is damaged, do not place them in the machine.

Please call the Helpline.

⚠ ВНИМАНИЕ!

Аккуратно промывайте каждую деталь в отдельности под струей холодной воды до тех пор, пока не потечет чистая вода. **Не пользуйтесь моющими средствами, не мойте фильтр или прокладку в стиральной или посудомоечной машине.**

Со временем фильтр может обесцветиться, это никак не сказывается на его эффективности.

Встряхните фильтр, чтобы удалить воду.

Не сушите его ни в стиральной машине при помощи центрифуги, ни в микроволновой печи, ни при помощи непосредственного нагрева.

Убедитесь, что фильтр совершенно просох.

Соберите его и установите в пылесос, следуя инструкции на корпусе фильтра.

В случае повреждения фильтра не устанавливайте его в пылесос.

Позвоните в службу поддержки.

Cleaning the dust chamber Очистка контейнера для пыли

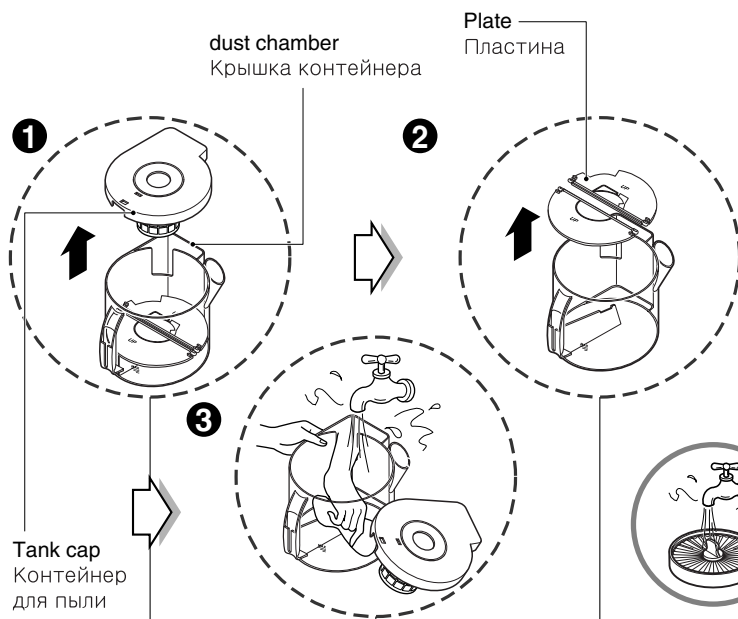

- 1** Open the tank cap.
Откройте крышку контейнера

- 2** Remove two plates from the dust chamber.
Снимите две пластины с контейнера для пыли.

- 3** Wash both parts with soft material.
Gently rinse both parts under a cold running tap.

Протрите каждую деталь мягким материалом.
Осторожно промойте обе части под струей холодной воды.

Cleaning the exhaust filters Замена выпускных фильтров

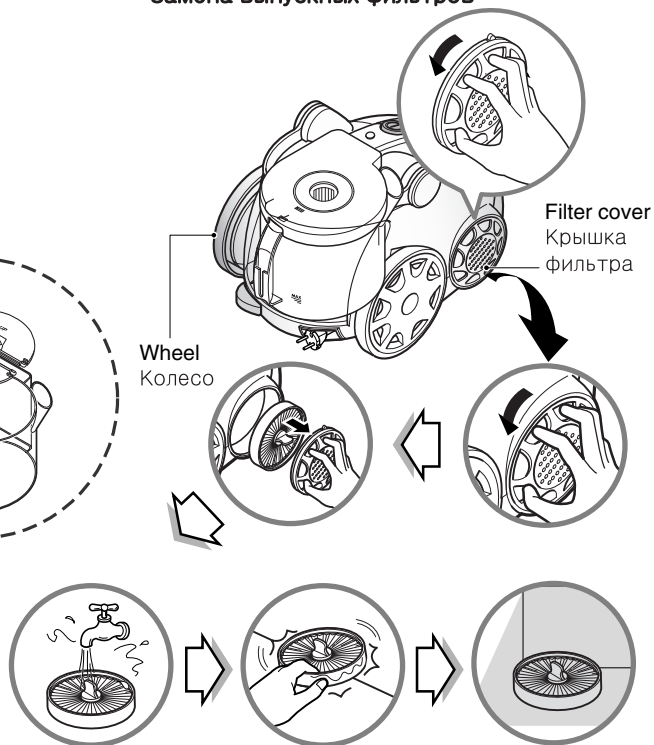

- The exhaust filter is a washable HEPA filter, so you can use it permanently.
- To change the exhaust filter, remove the filter cover on the body by rotating the filter cover counter-clockwise.
- Pull out the exhaust filter.
- Clean it with water.
Do not use a brush.
-This will cause permanent damage allowing dust to by-pass the filter.
- Dry it in shade for a day.
- We advise you to clean it at least once a year.

- Выходной фильтр можно мыть, так что вам не придется его заменять.
- Чтобы вынуть фильтр снимите крышку корпуса фильтра, вращая её против часовой стрелки.
- Выньте выпускной фильтр.
- Промойте его водой.
Ни в коем случае не используйте кисть.
-Это навсегда испортит фильтр, сделав его проницаемым для пыли.
- Высушите в тени в течение дня.
- Рекомендуется мыть его как минимум раз в год.

User's guide for sani punch vacuum nozzle (Optional) Инструкция по эксплуатации насадки Sani Punch (не во всех моделях)

Features Возможности

This nozzle picks up even dust inside through beating.
The bottom part can be separated to be cleaned.
Since the bottom does not stick to the surface, vacuuming is easy.

Насадка удаляет пыль со всей поверхности благодаря эффекту выбивания.
Нижняя часть отсоединяется для облегчения чистки.
Чистка постельных принадлежностей не вызывает затруднений, так как нижняя часть насадки не прилипает к поверхности.

How to use Использование пылесоса

Follow the directions below for proper use.
Для нормальной работы насадки придерживайтесь следующих инструкций.

Assembly
Connect the nozzle to the telescopic tube.

Сборка
Присоедините насадку к раздвижной трубке

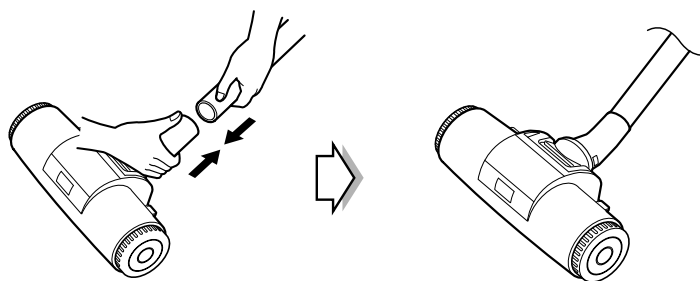

Use Использование

Set the suction power control switch to MAX POWER before vacuuming.
Depending on the type of bedding, handling may be awkward or it may cause a lot of noise.
If this is the case, adjust the suction power control switch to a lower setting.

Перед работой установите переключатель режима чистки в положение MAX POWER.
В зависимости от типа постельных принадлежностей обработка может оказаться неудобной или слишком шумной.
В этом случае установите переключатель на пониженную мощность.

If the punch bar does not move, lift the nozzle slightly off the surface.
If it does not move, even after doing this, check if the suction power is too low or if the nozzle base is clogged with a foreign object.

Если выбивающий элемент перестал двигаться, немного приподнимите и опустите насадку.

This Sani Punch nozzle is for effective cleaning of beds and blankets to remove mites and dust.

Насадка Sani Punch предназначена для чистки постели, одеял и обивки мебели от клещей и пыли.

Effective cleaning

Эффективная чистка

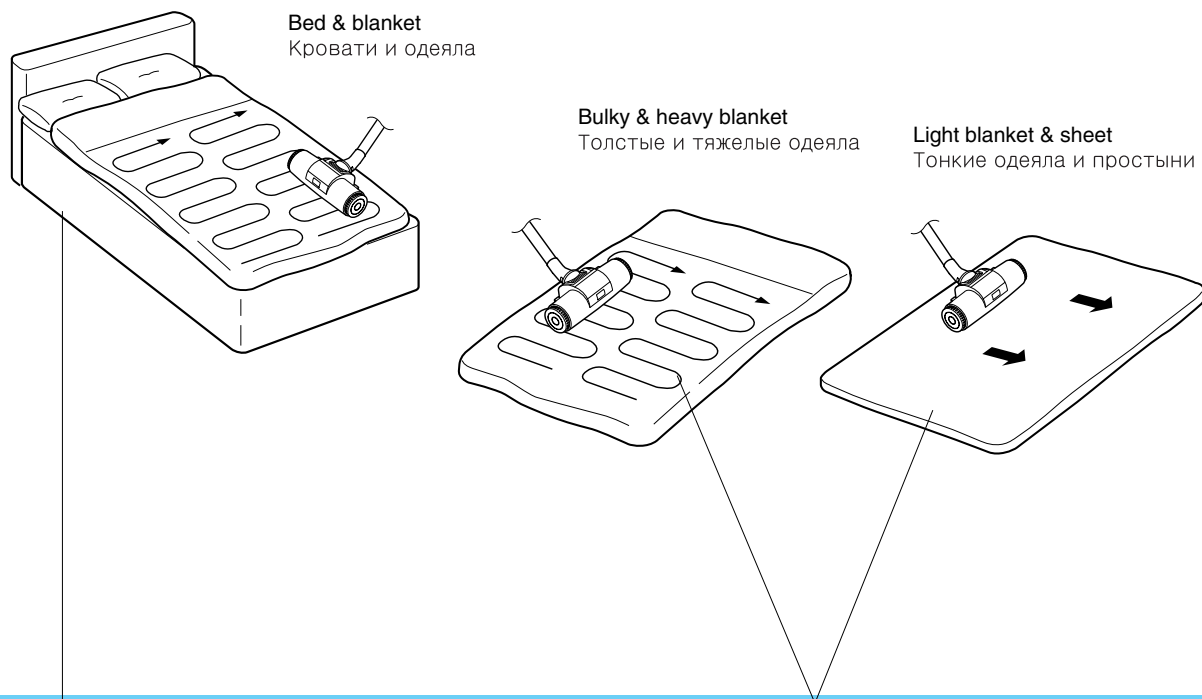

When using on the bed Чистка на кровати

Lay out the blanket
and vacuum it on the bed

Разложите одеяло и пропылесосьте
его на кровати.

When using on the floor Чистка на полу

It is easier to clean a light blanket or sheet
by pushing the nozzle in the direction of the arrow.
To increase cleaning efficiency for light blankets,
lay on top of a bulky blanket and then clean.

Легкие одеяла или простыни легче чистить,
двигая насадку в направлении стрелок.
Для увеличения эффективности чистки легкого
одеяла перед чисткой расстелите его на другом,
более толстом.

User's guide for sani punch vacuum nozzle Cleaning Vacuum Nozzle for Bedding(Optional)

Инструкция по эксплуатации насадки Sani Punch Чистка насадки для постельных принадлежностей (не во всех моделях)

For simple cleaning of the vacuum nozzle, detach the Sani Punch nozzle from the telescopic tube and attach the crevice tool to vacuum dust.

Для быстрой чистки снимите насадку Sani Punch с раздвижной трубки и наденьте насадку для щелей на пылесос.

Top
Вид сверху

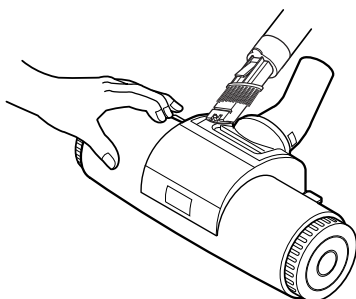

Bottom
Вид снизу

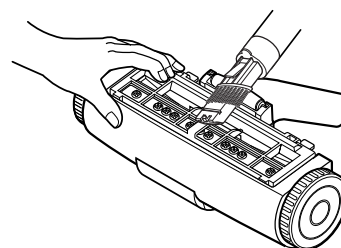

Since the vibrator inside is composed of precision parts, never disassemble the body.
Be careful not to let foreign objects clog the air suction part on top of the vacuum nozzle.
Since removal of the punch bar may cause performance problems, do not warp or remove it.
Attach the bottom plate properly before using. Without this bottom plate, it may not function.

Так как вибратор состоит из точно пригнанных деталей, ни в коем случае не разбирайте насадку.
Не допускайте, чтобы посторонние предметы мешали движению воздуха через верхнюю часть насадки.
Не сгибайте и не снимайте выбивающий элемент, так как это может привести к сбоям в работе.
Перед использованием насадки присоединяйте нижнюю пластину.
Без нижней пластины насадка не будет работать.

Since this vacuum nozzle has been made exclusively for cleaning beds, blankets and upholstery,
use it only for these cleaning purposes.
(Using it to clean the floor may result soiling it or a drop in performance, do not use it for such purposes.)

Эта насадка служит для чистки постели, одеял и мебельной обивки.
Применяйте ее только для чистки этих поверхностей.
(Чистка пола этой насадкой может привести к её засорению или снижению эффективности насадки – не применяйте ее не по назначению.)

Follow the instruction below for through washing.
 (Do not soak the entire body of the vacuum nozzle in water, it may cause the vibrator to malfunction)

При мытье насадки соблюдайте следующие инструкции.
 (Не погружайте насадку в воду целиком, это может повредить вибратор.)

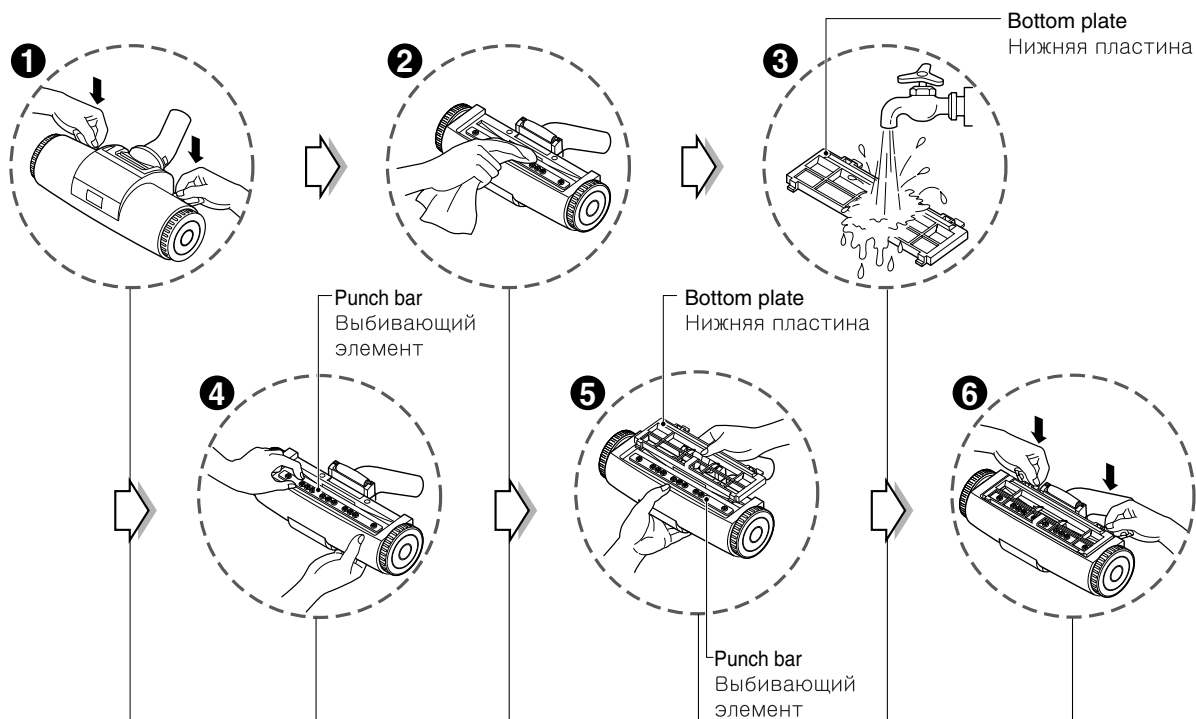

1 Press the button on the rear side of the vacuum nozzle to separate the bottom plate.

Нажмите кнопку на задней части насадки чтобы отсоединить нижнюю пластину.

2 Wipe all the soiled parts of the vacuum nozzle body with a cloth.

Протрите все загрязненные части насадки тряпкой.

3 Wash the removed bottom plate with water and dry it.

Промойте нижнюю пластину водой и просушите ее.

4 Straighten the punch bar on the lower section.

Установите выбивающий элемент в нижнее положение.

5 Insert the attachment projections on bottom plate to the vacuum nozzle grooves.

Вставьте выступающую часть нижней пластины в паз.

6 Push down the tabs to secure.

Закрепите нижнюю пластину, нажав на выступы до упора.

What to do if your appliance does not work Что делать, если пылесос не работает

Check that the appliance is correctly plugged in and that the electrical socket is working.
Проверьте правильность подключения пылесоса к сети и исправность розетки.

What to do when the suction performance reduces? Что делать, если снижена сила всасывания

- Stop the appliance and unplug it.
 - Check that the tubes, flexible hose and cleaning tool.
 - Check that the dust chamber is not full. Empty if necessary.
 - Check that the light is not on because of motor filter's blockage.
 - Check that the exhaust filter is not blocked.
Clean the filter.
-
- Выключите пылесос и выньте вилку из розетки.
 - Проверьте, не забиты ли мусором трубки, гибкий шланг и чистящая насадка.
 - Проверьте, не переполнился ли контейнер для пыли. При необходимости освободите его.
 - Проверьте, не забит ли фильтр мотора.
 - Проверьте, не забит ли выпускной фильтр.
Прочистите фильтр.



WARNING! **ВНИМАНИЕ!**

Should it become necessary to replace the moulded on plug then the detective plug should be destroyed to avoid any possible shock hazard that could occur should such a plug be inserted into a 13 amp socket elsewhere in the house.

После замены неисправной вилки ее следует уничтожить, так как ее включение в любую розетку может вызвать поражение электричеством.

Note

Для заметок



