

Panasonic



TX-20LA5P

LCD-телевизор

Руководство по обслуживанию

VIERA



Ознакомьтесь, пожалуйста, с этим руководством по обслуживанию и сохраните его

для будущего использования.

Русский

TQB0E0185L1M

Установленный производителем в порядке п. 2 ст. 5 Федерального Закона РФ "О защите прав потребителей" срок службы для данного изделия равен 7 годам с даты производства при условии, что изделие используется в строгом соответствии с настоящей инструкцией по эксплуатации и применимыми техническими стандартами.

ПРЕДОСТЕРЕЖЕНИЯ

- Не оставляйте без присмотра включенный телевизор.
- Убедитесь, что изделие надлежащим образом и надежно подключено к источнику электропитания. Это, а также использование стабилизатора для стран с неустойчивым электроснабжением снижает риск возникновения пожара вследствие колебания напряжения в сети.
- Пользуйтесь услугами только квалифицированных и уполномоченных сервисных мастеров.
- Ремонт у неуполномоченных лиц запрещен.

Чистка

- Периодически производите чистку у уполномоченном сервисном центре.



ИНФОРМАЦИЯ О СЕРТИФИКАЦИИ ПРОДУКТА

ТЕЛЕВИЗИОННЫЙ ПРИЁМНИК С ЖК ЭКРАНОМ
 модель TX-20LA5P Panasonic
 СЕРТИФИЦИРОВАН ОС "ЦИКЛОН-ТЕСТ"

Сертификат:	№ РОСС JP.ME67. B04007
Дата выдачи сертификата:	27 Апреля 2005 года
Сертификат действует до:	26 Апреля 2008 года
Модель TX-20LA5P Panasonic соответствует требованиям нормативных документов:	ГОСТ Р МЭК 60065-2002 ГОСТ 18198-89 ГОСТ 22505-97 ГОСТ Р 51515-99 ГОСТ Р 51317.3.2-99 ГОСТ Р 51317.3.3-99
Срок службы	7 (семь) лет

Производитель: Matsushita Electric Industrial Co., Ltd.

Мацшита Электрик Индастриал Ко., Лтд.

Произведено по адресу:

"Panasonic AVC Networks Czech, s.r.o." U Panasonicu 1, CZ-320 84 Plzen, Czech Republic

Примечание:

Дату изготовления Вы можете определить по серийному номеру, расположенному на задней части изделия.

Пример:

XX 5 3 1 1 2 3 4

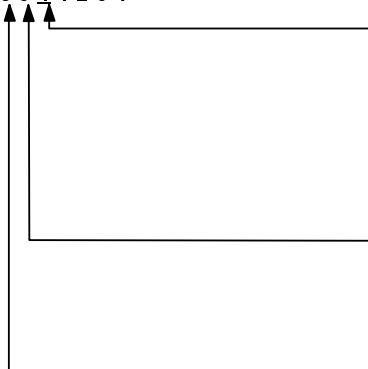

Означает 10 дневный период месяца

1 - первые 10 дней нечётного месяца

2 - вторые 10 дней нечётного месяца

3 - третьи 10 дней нечётного месяца

4 - первые 10 дней чётного месяца

5 - вторые 10 дней чётного месяца

6 - третьи 10 дней чётного месяца

Означает конкретный месяц

1 - Январь или Февраль

2 - Март или Апрель

3 - Май или Июнь

4 - Июль или Август

5 - Сентябрь или Октябрь

6 - Ноябрь или Декабрь

Означает год (последняя цифра)

Вышеуказанный номер изделия означает, что телевизор был изготовлен в мае 2005 года

ЗДРАВСТВУЙТЕ!

Уважаемый покупатель телевизора Panasonic, Мы Вас приветствуем в семье пользователей изделиями фирмы Panasonic и надеемся, что Вы будете много лет удовлетворены этим LCD-телевизором. Данный телевизор технически очень совершенен; однако, краткая инструкция „Как быстро начать" поможет Вам научиться быстро пользоваться телевизором. Затем Вы можете прочитать инструкцию более подробно и сохранить её для будущего использования

СОДЕРЖАНИЕ

Предостережения и предупреждения	4	Меню программ	22
Поставляемые аксессуары	5	Меню настройки	
Установка	6	- Авт. настройка (АТР)	23
Уход	6	Меню настройки	
Быстрый старт	7	- Ручная настройка	24
Основные элементы управления ..	9	Язык меню	26
Программное дерево	10	Управление видеорекордером (DVD/R)	27
Пользование экранным меню	11	Работа телетекста	28
Настройка формата изображения	12	Подключение аудио / видео	31
Главное меню	13	Выбор AV - работа AV	31
Меню изображения	14	Присоединение наушников	31
Звуковое меню	16	Задние разъемы	32
Меню установок	17	Информация о коннекторах Scart и S-Video	33
Меню настройки	18	Информация для пользователя ..	33
Меню настройки - Редактирование программ	19	Устранение неисправностей	34
		Технические данные	35

ПРЕДОСТЕРЕЖЕНИЯ И ПРЕДУПРЕЖДЕНИЯ

- Этот телевизор сконструирован для питания от сети переменного тока, 220-240 V, 50–60 Hz.
- Чтобы предотвратить неисправности, которые могли бы привести к поражению электрическим током или пожару, не подвергайте этот телевизор воздействию дождя и чрезмерной влажности. На этот телевизор не должна капать или разбрызгиваться вода. На нём и над ним нельзя размещать предметы, наполненные водой, например, вазы.
- Никогда не вкладывайте какие-либо предметы в LCD-телевизор через отверстия в кабинете, потому что они могут соприкоснуться с точками высокого напряжения или замкнуть составные части телевизора, что могло бы привести к возникновению пожара или к поражению электрическим током.
- Используйте только вспомогательное оборудование, подходящее для манипуляции с хрупким предметом.
- Этот прибор должен быть безопасно закреплён на полу (или на стене) в соответствии с инструкциями по установке, чтобы предотвратить поломку телевизора или травму.

■ ВНИМАНИЕ: ВЫСОКОЕ НАПРЯЖЕНИЕ!!!

Не снимайте заднюю стенку телевизора, потому что после её устранения становятся доступными элементы, находящиеся под напряжением. В телевизоре нет никаких деталей, требующих технического обслуживания со стороны потребителя.

- Избегайте воздействия прямого солнечного света и иных источников тепла. Чтобы предупредить возникновение пожара, никогда не оставляйте свечи или другие источники огня на телевизоре или вблизи его.
- Обеспечьте лёгкий доступ к розетке для шнура питания.
- Выключатель Включено/Выключено в этой модели не отключает телевизор полностью от сети. При присоединении или разъединении каких-нибудь кабелей или в случае, если Вы не будете пользоваться телевизором продолжительное время, отключите телевизор от сети.

■ УХОД ЗА КОРПУСОМ ПРИБОРА И LCD-ПАНЕЛЮ

Выньте из розетки штепсельную вилку шнура питания от сети. Корпус и LCD-панель можно чистить мягкой тряпочкой, намоченной в слабом мыльном растворе. Не используйте растворы, содержащие бензол или нефтяные продукты.

- При низкой температуре окружающей среды изображение может достигнуть нормальной яркости с некоторым опозданием, что не является дефектом. Нормальная яркость изображения достигается в течении нескольких секунд.
- Чтобы воспрепятствовать поломкам электрических деталей, необходимо обеспечить достаточное проветривание; советуем оставить около телевизора промежуток хотя бы 10 см и в случае, если разместите его в нише или между полками.
- Вентиляцию не должны нарушать, например, газеты, скатерти и шторы, закрывающие вентиляционные отверстия.

■ ТЕЛЕВИЗИОННЫЕ ИГРЫ / ДОМАШНИЕ КОМПЬЮТЕРЫ

Чрезмерное использование телевизионных игр или домашних компьютеров в сочетании с каким-либо телевизором может привести к появлению постоянных «теней» на экране. Этот тип необратимых дефектов LCD-панели можно ограничить соблюдением следующих правил:

- Настройте уровень яркости и контраста как можно ниже.
- Не используйте телевизор для телевизионных игр и домашнего компьютера в течении долгого времени.
- Избегайте долговременного статического изображения, которое может привести к возникновению постоянных «теней» изображения на экране LCD-телевизора.
- К статическим изображениям относятся, например, видеоигры, телетекст и изображение в режиме 4:3.
- Указанный выше эффект не является производственным дефектом, гарантийные обязательства Panasonic на него не распространяются.

■ АВТОМАТИЧЕСКОЕ ВЫКЛЮЧЕНИЕ (ФУНКЦИЯ SLEEP)

Если телестанция закончит трансляцию, а телевизор не будет выключен, то через 30 минут телевизор автоматически переходит в режим ожидания. Эта функция не будет работать, если телевизор находится в режиме AV.

Проверьте, если у Вас есть изображённые аксессуары и позиции.



Руководство по обслуживанию.

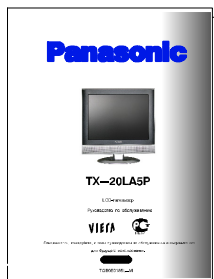

Пульт дистанционного управления (EUR7651 010A)



Батарейки для пульта дистанционного управления (2 шт, размер R6 (UM3))



Батарейки для пульта дистанционного управления



Нажмите и потяните за рычажок, и откройте крышку отсека

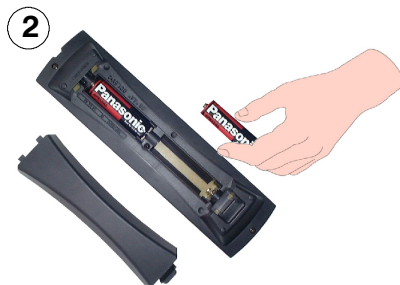

Вставьте батарейки, соблюдая полярность (+ и -)



Закройте крышку

- Убедитесь, что они вставлены правильно.
- Не смешивайте старые батарейки с новыми. Старые, разряжённые батарейки сразу же выбросьте.
- Не смешивайте разные типы батареек, т.е., щелочные и марганцевые, не используйте Ni-Cd, Ni-MH батарейки.

УСТАНОВКА

Пожалуйста, оборудование используйте только с поставляемыми подставками или с соответствующими держателями на стенку.

Размещение телевизора

Телевизор разместите так, чтобы Вам было удобно его смотреть. Избегайте такого его размещения, при котором на экран могут попадать солнечные лучи или другой яркий свет (включая отражения). Использование некоторых типов люминесцентного освещения может снизить досягаемость пульта дистанционного управления. Необходимо хорошо проветривать помещение, чтобы избежать перегрева внутренних деталей. Не располагайте телевизор вблизи источников чрезмерного тепла или влажности.

Внешнее оборудование, которое можно выбрать

Подключение между AV-компонентами можно выполнить с помощью экранированных видео- и аудиокабелей. Наилучший результат будет получен при использовании коаксиальных экранированных антенных кабелей - 75 Ohm. Кабели можно приобрести у Вашего дилера или в магазине электроники. Перед покупкой кабелей установите, какой тип выходных и входных коннекторов подходит к Вашему оборудованию. Также, определите необходимую Вам длину кабелей.

Для оптимального качества изображения

Если LCD-телевизор подвержен в помещении действию дневного света или освещения, то высококонтрастное изображение может быть невыразительным. Поэтому, вблизи LCD-телевизора потушите лампы и не подвергайте его воздействию дневного света.

Как использовать подставку LCD-телевизора

Установите LCD-панель под необходимым углом.
LCD-панель можно установить в следующих направлениях:

- 5° вперёд
- 15° назад
- 30° вправо
- 30° влево

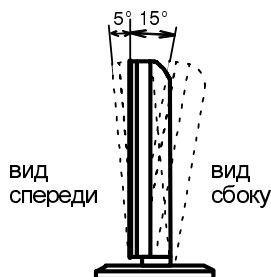

УХОД

Прибор необходимо очищать с помощью мягкой сухой тряпочки.

Если поверхность сильно загрязнена, то можно использовать мягкую тряпочку, смоченную в мыльной воде или в слабом растворе моющего средства.

- Для очистки трудно устранимых загрязнений с LCD-экрана используйте чистящее средство для оптических очков.
- Для чистки этого прибора никогда не используйте спирт, растворитель для краски или бензин.
- Перед использованием химически обработанной тряпочки внимательно ознакомьтесь с приложенной инструкцией по её применению.
- Не вытирайте LCD водой.



Корпус прибора протрите сухой тряпочкой.

Если корпус сильно загрязнён, протрите его хорошо отжатой мягкой тряпочкой, смоченной в водном растворе кухонного чистящего средства (нейтральном).

ВНИМАНИЕ:

Если в монитор через поверхность панели из жидких кристаллов попадёт вода или подобная жидкость, может произойти поломка телевизора.

БЫСТРЫЙ СТАРТ

1 Подключите антенну и дополнительные устройства.

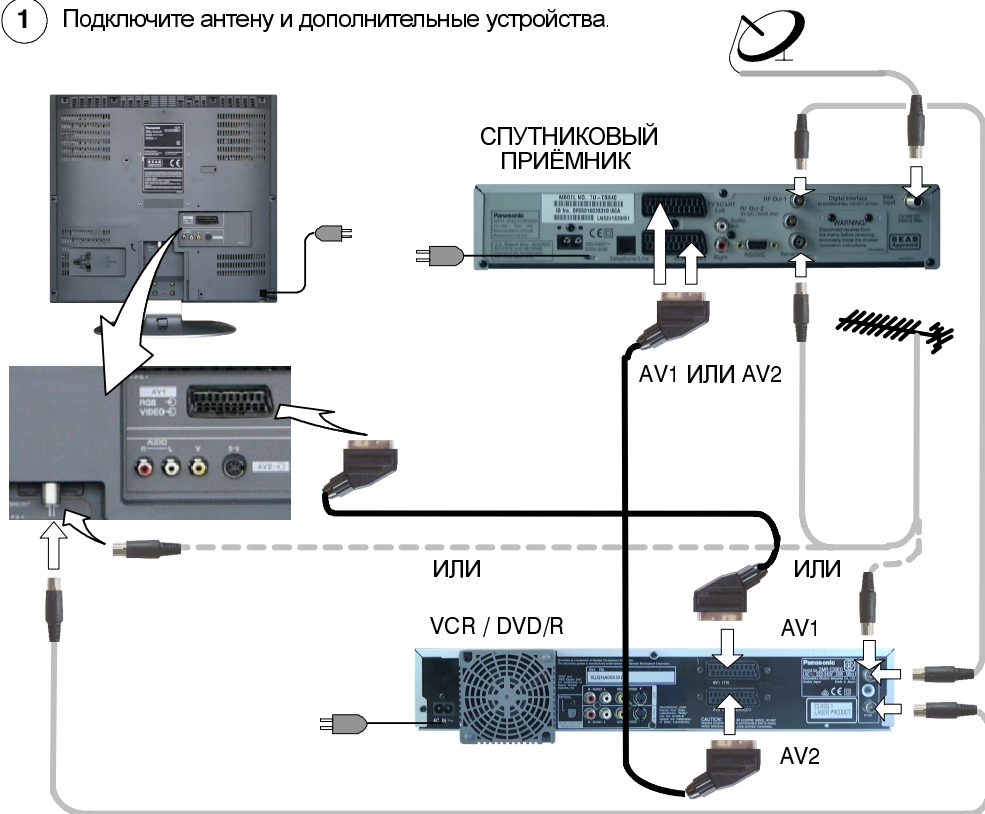

2



Прежде всего, убедитесь, что видеорекордер (DVD/R) находится в режиме готовности.

Присоедините телевизор и включите его.

Красный цвет - режим ожидания. При подаче команды при помощи пульта ДУ указывает на принятие команды телевизором.

3

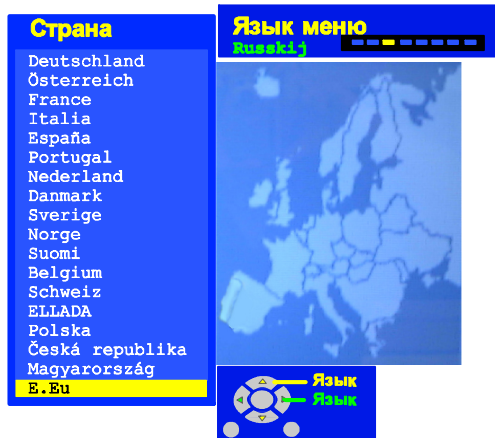

Выберите язык (страна).

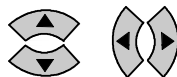

Нажмите на красную кнопку.



Начать авт. пои Ручн. настр. Выход

4

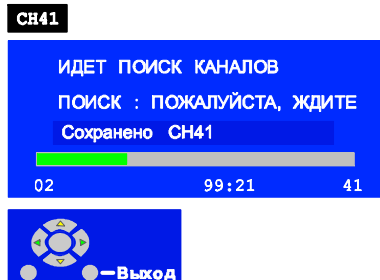

Сработает автоматическая настройка, будут найдены и сохранены Ваши передающие станции.

Чтобы удалить ненужную станцию, используйте опцию Правка программ. См. стр. 19.

Выйти можно, нажав на кнопку EXIT.



5

Сейчас Вы уже можете начать смотреть программы.

Эти кнопки обеспечивают две основные функции:



Установка громкости



Выбор канала

ОСНОВНЫЕ ЭЛЕМЕНТЫ УПРАВЛЕНИЯ: ПАНЕЛЬ УПРАВЛЕНИЯ И ПУЛЬТ ДИСТАНЦИОННОГО УПРАВЛЕНИЯ

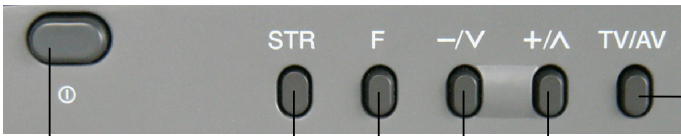

Главный сетевой выключатель

Сохранение в памяти параметров наладки и настройки функций (STR)

STR

F

-V

+/Δ

TV/AV

Переключатель TV/AV (см. стр. 31)

Повышение или снижение программных позиций (предварительный поиск) осуществляется с шагом одна единица. Если выбранная функция уже изображена на экране, нажатием Вы повысите или понизите уровень выбранной функции.

F (Выбор функции) Изображение функции на экране, последовательными нажатиями кнопки выбираются доступные функции - громкость, контраст, подсветка, яркость, цвет, резкость, оттенок цвета (в режиме NTSC), глубина, высота, стереофонический баланс и режим наладки.

Кнопка режима ожидания. Включает телевизор и выключает телевизор в режим ожидания.

Кнопка Меню программ. Нажмите для изображения списка программ (см. стр. 22)

Кнопка меню. При нажатии Вы попадёте в меню Изображение, Звук и Иные настройки (см. стр. 11)

Кнопки для телетекста (см. стр. 28)

Прямой доступ к каналу. При обычном телепросмотре или если Вы находитесь в меню Наладка, Корректировка программ или Ручная настройка, нажмите на эту кнопку, а затем с помощью кнопок с цифрами задайте номер канала. Два раза нажмите на кнопку C для прямого выбора канала в диапазоне частот Superband.

Кнопка выбора канала

Кнопка выбора формата изображения (стр. 12).

Кнопки управления видеомagneтофоном / DVD (см. стр. 27)

Кнопка N (Нормализовать). Настроит все параметры на заводские значения.

Включение / Выключение звука.

Таймер выключения; выключает телевизор по истечении интервала от 0 до 90 минут с 15-минутным интервалом

Переключение между просмотром телевизионной программы и AV-входом (см. стр. 31)

Кнопка OK. используется для сохранения и подтверждения наладки, функций OSD и иной настройки.

Выйти из меню

Кнопки курсора для выбора и настройки

Цветные кнопки для функции Корректировка программ (см. стр. 19), функции телетекста (см. стр. 28), выбора AV (см. стр. 31).

Кнопки выбора каналов / программ и кнопки для телетекстовых страниц (см. стр. 28).

Информационная кнопка. При нажатии на эту кнопку Вы увидите программную позицию, название программы, номер канала, телевизионную систему, время, стерео-режим.

Кнопка настройки громкости

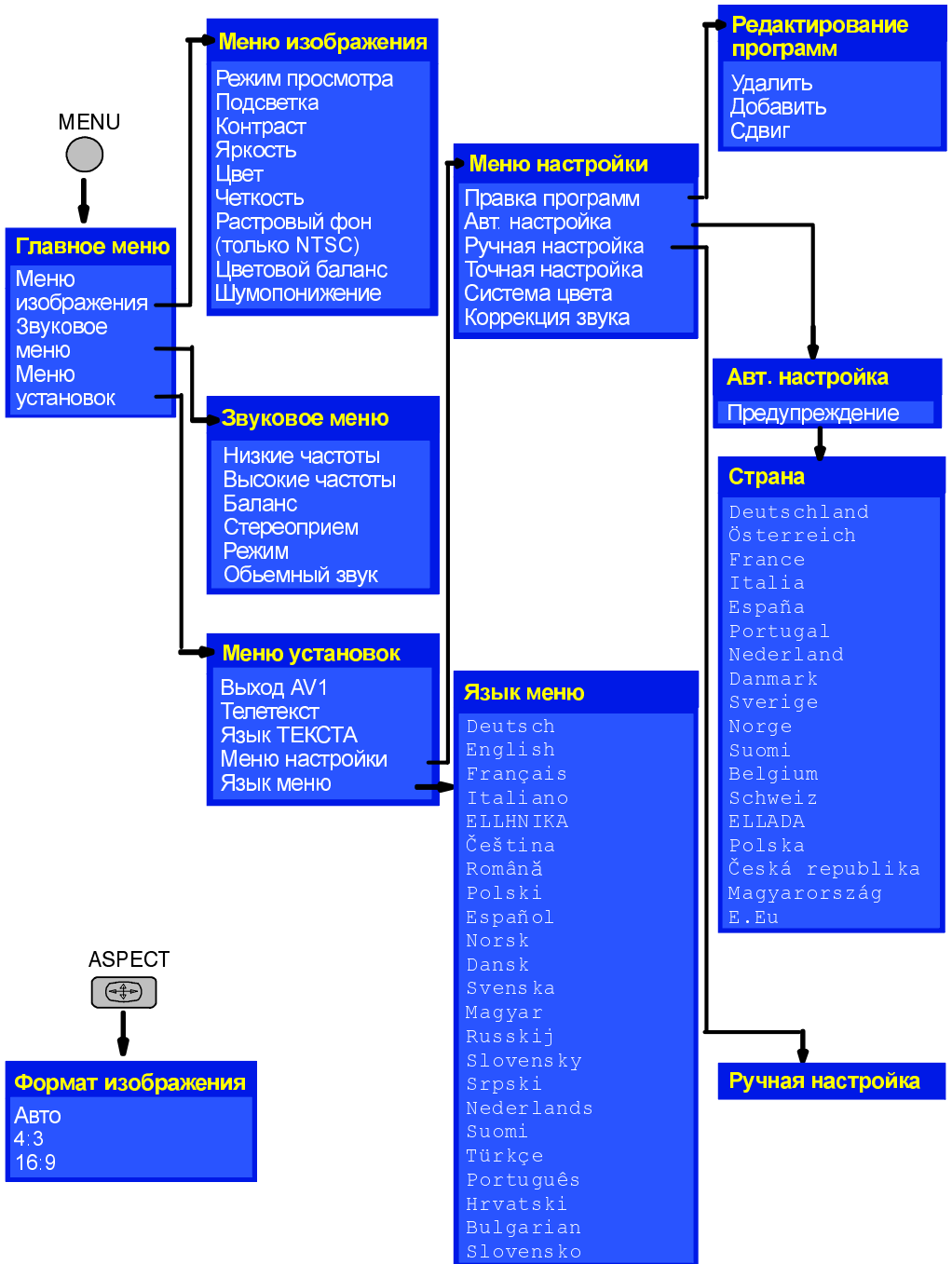

Этот телевизор оснащён обширной системой меню для установки и выбора параметров

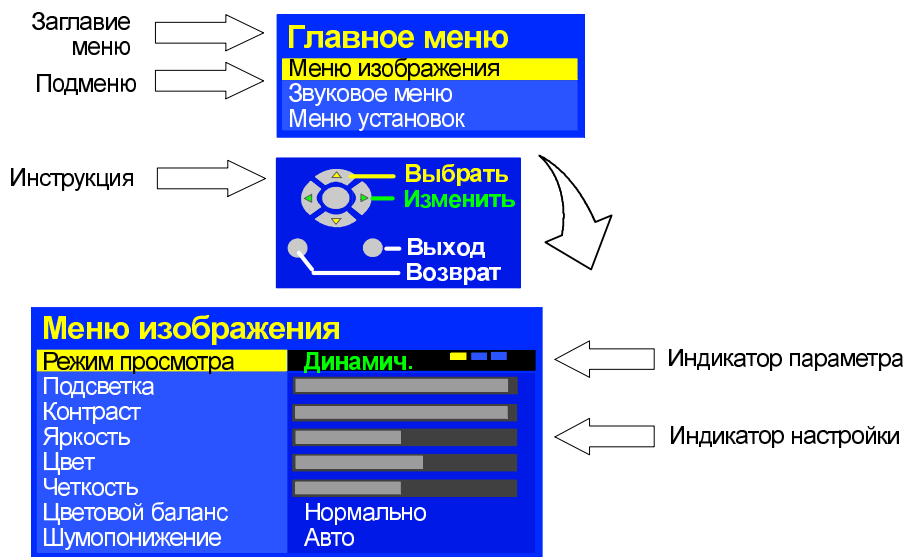

Уровень некоторых параметров, например - подсветка, контраст, яркость, цвет и резкость, можно повышать или понижать.

Некоторые параметры, как например - «Режим изображения», позволяют выбрать одну из возможностей.

Некоторые из параметров, как например - «Наладка», позволяют перейти к следующему меню.

Кнопка МЕНЮ используется для открытия главного меню, а также, для возврата к предыдущему меню.

Кнопки для передвижения курсора вниз и вверх используются для передвижения в меню вверх и вниз.

Кнопки для передвижения курсора влево и вправо используются для входа в меню, установки уровня или для выбора из перечня возможностей.

Кнопку ОК используем для сохранения и подтверждения настройки, функции OSD и иных настроек.

Кнопка EXIT используется для выхода из системы меню и возвращению к обычному просмотру передач.

Кнопка N (Нормализировать) - настроит все параметры на заводские значения.

MENU



EXIT



Сохранение последней настройки.

Некоторые функции позволяют сохранить последнюю настройку, т.е., после выключения телевизора эти значения будут использованы при новом включении телевизора.

НАСТРОЙКА ФОРМАТА ИЗОБРАЖЕНИЯ

Нажмите кнопку ASPECT для выбора между следующими опциями:
Авто, 4:3 и 16:9.

ASPECT



Авто

Выбор режима Авто настроит телевизор на автоматическое вывод видеосигнала в его корректном формате, т.е. 16:9 или 4:3

16:9

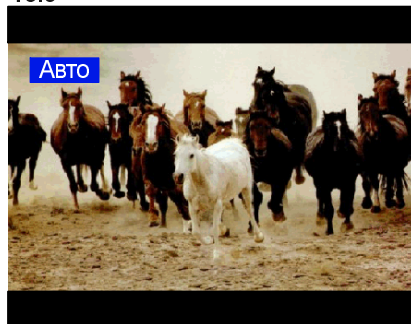

4:3



4:3

Режим 4:3 позволит отобразить картинку 4:3 в ее оригинальном формате 4:3

4:3

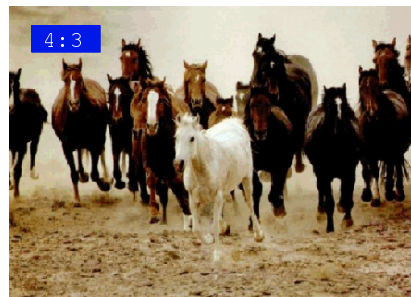

16:9

Режим 16:9 позволит отобразить картинку 16:9 в ее оригинальном формате 16:9

16:9

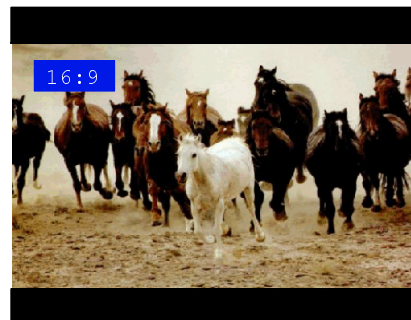

ГЛАВНОЕ МЕНЮ

Это меню позволит Вам войти в меню изображения, звука и других настроек.

Откройте Главное меню

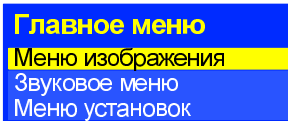

Выберите требуемый параметр



Откройте требуемый параметр



Из Главного меню можно выйти, нажав на кнопку EXIT

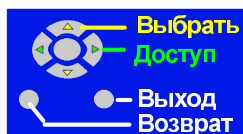

Меню изображения

Это меню позволит Вам отрегулировать качество изображения.

Звуковое меню

Меню Звук позволит Вам установить все параметры качества звука по Вашему желанию.

Меню установок

Меню установок обеспечит Вам доступ к расширенным функциям, а также к меню Наладка.

Это меню позволит Вам установить качество изображения.

Откройте Главное меню

MENU



Перейдите на Меню изображения



Откройте Меню изображения



Выберите требуемый параметр



Повышайте или понижайте уровень или установите выбор



Из Меню изображения можно выйти, нажав на кнопку EXIT

EXIT



Режим просмотра



Режим изображения в Меню изображения позволит Вам выбрать, скорректировать и сохранить в памяти три различные настройки изображения - Динамический, Нормальный и Кино.

В каждой настройке

режима просмотра могут быть установлены и сохранены в памяти свои подсветка, контраст, яркость, цвет, четкость, растровый фон (только у NTSC), согласно Ваших конкретных требований к изображению (например, можете установить различную настройку для спортивных передач, для фильмов, новостей и т.д.).

Режим изображений предлагает Вам три самостоятельные настройки для каждого источника сигнала: RF (сигнал с телеантенны), AV1 (включая сигнал RGB), AV2.

При нажатии на кнопку N на пульте дистанционного управления Вы можете вернуться к заводской настройке избранного профиля на выбранном источнике сигнала.

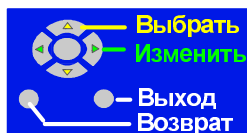

**Подсветка,
Контраст,
Яркость, Цвет,
Четкость,
Растровый
фон (только у
NTSC)**

Уровни подсветки, контраста, яркости, цвета, четкости, растровый фон (только у NTSC) можно установить так, чтобы они отвечали Вашим требованиям и условиям просмотра.

**Цветовой
баланс**



Установка цветового баланса даст Вам возможность настроить общий цветовой оттенок изображения.

**Шумо-
понижение**



Функция шумопонижения даст Вам возможность автоматически снизить нежелательные помехи изображения.

Звуковое меню даст Вам возможность установить все параметры качества звука согласно Вашего желания.

Откройте Главное меню

Перейдите в Звуковое меню

Откройте Звуковое меню

Выберите требуемый параметр

Повышайте или понижайте уровень или установите выбор

Из Звукового меню можно выйти, нажав на кнопку EXIT

MENU

EXIT

Низкие частоты

Параметр Низкие частоты подчеркнёт более низкие, более глубокие частоты, а его уровень можно повысить или понизить.

Высокие частоты

Параметр Высокие частоты подчеркнёт более острые, более высокие частоты, а его уровень можно повысить или понизить.

Баланс

Баланс (уравновешение) оказывает влияние на уровень звука между левым и правым динамиком. Настройку можно выполнить так, чтобы уровень звука из динамиков отвечал позиции слушающего.

Стереоприем



Стереоприем будет обычно установлен в позицию Сtereo, что обеспечивает наилучшее воспроизведение. Однако, если приём идёт с помехами или в случае монофонической трансляции, мы рекомендуем переключить его на позицию Моно. Моно M1 и M2 можно также выбрать, если станция передаёт эти сигналы (двухканальный звук).

Режим



Звук возможно улучшить выбором режима Музыка или Речь.

Объемный звук





Параметр Объемный звук предоставляет динамическое усиление, которое симулирует более совершенные пространственные эффекты.

Меню установок обеспечит Вам доступ к расширенным функциям, а также к их настройке.

Откройте Главное меню 



Перейдите на Меню установок 

Откройте Меню установок 

Выберите нужный параметр 

Повышайте или понижайте уровень или установите выбор 

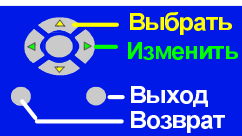
Из Меню установок можно выйти, нажав на кнопку EXIT 



Выход AV1



Позволяет выбрать сигналы, которые должны быть посланы в коннектор AV1 Scart. Вы можете выбрать передаваемый сигнал (обычная программа), входные сигналы из коннекторов AV2 или выход на Монитор - изображение на экране.

Телетекст



Функция Телетекст позволит Вам выбрать между режимами FLOF или Список. См. стр. 28.

Система цвета Коррекция звука

(только в режиме AV)

Система цвета и Коррекция уровня звука канала - см. стр. 18.

Язык ТЕКСТА



Подберите набор символов, чтобы на страницах телетекста были все необходимые символы (например, азбука и т.д.). Выбранные наборы символов телетекста будут сохранены для отдельных настроенных позиций программы.

Режим Языки

Запад: Английский, французский, немецкий, грецкий, итальянский, испанский, шведский, турецкий

Восток 1: Английский, эстонский, латвийский, румынский, русский, литовский, украинский

Восток 2: Чешский, венгерский, латвийский, польский, румынский, литовский

Меню настройки

Меню настройки Вам обеспечит доступ ко многим иным функциям, включая корректировку программ, автоматическую настройку на частотные каналы (АТФ), точную настройку, выбор системы цветов и корректировки громкости. См. стр. 18.

Язык меню

Меню Язык меню позволяет выбрать язык, который будет использоваться для всех меню. См. стр. 26.

Меню настройки обеспечивает доступ к меню ручной и автоматической настройки

Откройте Главное меню

Перейдите на Меню установок

Откройте Меню установок

Перейдите на Меню настройки

Войдите в Меню настройки

Выберите нужный параметр

Повышайте или понижайте уровень или установите выбор

Из Меню установок можно выйти, нажав на кнопку EXIT

MENU

5
CH44

Меню настройки

Правка программ Доступ

Авт. настройка

Ручная настройка

Точная настройка

Система цвета Авто

Коррекция звука

Выбрать

Доступ

Сохранить

Выход

Возврат

EXIT

Правка программ

Меню Правка программ позволяет переместить, добавить, убрать, переименовать или заблокировать передающие каналы и позволяет осуществить доступ к TV системе. См. стр. 19.

Авт. настройка

Меню Авт. настройка позволяет автоматическую настройку каналов телевизора. См. стр. 23.

Ручная настройка

Меню Ручная настройка позволяет проводить ручную настройку позиций отдельных передающих каналов. См. стр. 24.

Точная настройка

Передающие станции можно точно донстроить с помощью Точной настройки.

Система цвета



Меню Система цвета позволяет настроить правильный выбор передающего стандарта.

Коррекция звука

Меню Коррекция звука позволяет настроить уровень громкости отдельных программных позиций.

МЕНЮ НАСТРОЙКИ – РЕДАКТИРОВАНИЕ ПРОГРАММ

Меню Редактирование программ позволяет Вам корректировать настройку позиций программ.

Откройте Главное меню

MENU



5

CH 44

Перейдите на Меню установок



Меню настройки

Правка программ

Доступ

Авт. настройка

Ручная настройка

Точная настройка

Система цвета

Авто

Коррекция звука

Откройте Меню установок



Перейдите на Меню настройки



Войдите в Меню настройки



Выбрать

Доступ

Сохранить

Выход

Возврат

Перейдите на Редактирование программ



Редактирование программ

Прогр	Канал	Назв.	Блок.	Сист.ТВ
1:	CH41	АБВ	Выкл.	SC3
2:	-	-	Выкл.	SC3
3:	-	-	Выкл.	SC3
4:	-	-	Выкл.	SC3
5:	-	-	Выкл.	SC3

Откройте Редактирование программ



Выполните требуемые изменения (смотри следующую часть)

Нажатием кнопки ОК сохраните в памяти изменения



Изменить программу

Выбрать

Сохранить

Выход

Возврат

Если Вы хотите выйти из меню Редактирование программ, нажмите на кнопку EXIT



Удалить Добавить Сдвиг

Редактирование программ

Прогр	Канал	Назв.	Блок.	Сист.ТВ
1:	CH41	АБВ	Выкл.	SC3
2:	-	-	Выкл.	SC3
3:	-	-	Выкл.	SC3
4:	-	-	Выкл.	SC3
5:	-	-	Выкл.	SC3

Удаление нежелательных программ

Выберите позиции программы



Нажмите на красную кнопку на пульте дистанционного управления



Выход

Возврат

Нажмите на красную кнопку ещё раз для подтверждения выбора



Удалить строку

Отменить

Добавление новых позиций программ

Определите позицию программы, куда должна быть вложена новая программа



Нажмите зелёную кнопку



Нажмите зелёную кнопку ещё раз для подтверждения выбора



Эту свободную программу можно настроить, назвать, заблокировать и присвоить ей соответствующую систему сигнала.

Редактирование программ

Прогр	Канал	Назв.	Блок.	Сист.ТВ
1 :	СН41	АБВ	Выкл.	SC3
2 :	-		Выкл.	SC3
3 :	-		Выкл.	SC3
4 :	-		Выкл.	SC3
5 :	-		Выкл.	SC3

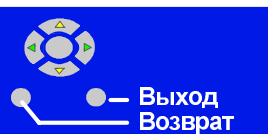

Добавить строку Отменить

Перемещение программы на новую позицию

Выберите позицию программы, которую хотите переместить



Нажмите жёлтую кнопку на пульте дистанционного управления



Выберите новую позицию



Нажмите ещё раз жёлтую кнопку для подтверждения выбора



Редактирование программ

Прогр	Канал	Назв.	Блок.	Сист.ТВ
1 :	СН41	АБВ	Выкл.	SC3
2 :	-		Выкл.	SC3
3 :	-		Выкл.	SC3
4 :	-		Выкл.	SC3
5 :	-		Выкл.	SC3

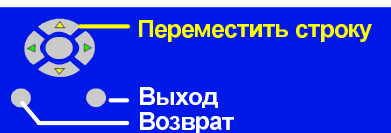

Подтвердить Отменить

Настройка позиций программы

Выберите позицию программы



Перейдите на колонку Канал



Измените номер канала в направлении вверх или вниз или используйте кнопку С, чтобы Вы могли воспользоваться функцией Прямой выбор канала, или же два раза нажмите на кнопку С для прямого выбора канала в диапазоне частот Hyperband. (см. стр. 9).



Редактирование программ

Прогр	Канал	Назв.	Блок.	Сист.ТВ
1 :	СН41	АБВ	Выкл.	SC3
2 :	-		Выкл.	SC3
3 :	-		Выкл.	SC3
4 :	-		Выкл.	SC3
5 :	-		Выкл.	SC3

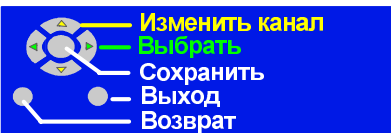

МЕНЮ НАСТРОЙКИ – РЕДАКТИРОВАНИЕ ПРОГРАММ

Переименование позиции программы

Выберите позицию программы



Перейдите на колонку Название



Выберите новую букву



Перейдите на позицию следующего символа



Продолжайте, пока не закончите переименование



Блокировка данной программы от постороннего доступа

Выберите позицию программы



Перейдите на колонку Блокировка



Выберите положение блокирование или разблокирование



Примечание:

Если программа заблокирована, то недоступен прямой выбор канала с помощью „С" и цифровых кнопок на пульте дистанционного управления.

Изменение передающей системы для данной программы

Выберите позицию программы



Перейдите на колонку Сист. ТВ (Sys)



Выберите требуемую звуковую систему



SC1 : PAL B/G, SECAM B/G

SC2 : PAL I

SC3 : PAL D/K / SECAM D/K

F : SECAM L/L'



Редактирование программ

Прогр	Канал	Назв.	Блок.	Сист.ТВ
1 :	CH41	АБВ	Выкл.	SC3
2 :	-		Выкл.	SC3
3 :	-		Выкл.	SC3
4 :	-		Выкл.	SC3
5 :	-		Выкл.	SC3

АБВГДЕЖЗИЙКЛМНОПРСТУФХЦЧШ
ЩЪЫЬЭЮЯ!:()#+- . 012456789

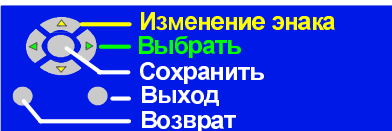

Редактирование программ

Прогр	Канал	Назв.	Блок.	Сист.ТВ
1 :	CH41	АБВ	Выкл.	SC3
2 :	-		Выкл.	SC3
3 :	-		Выкл.	SC3
4 :	-		Выкл.	SC3
5 :	-		Выкл.	SC3

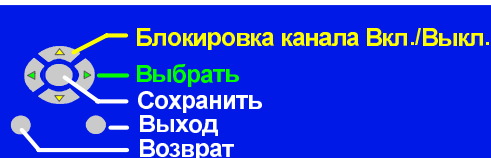

Редактирование программ

Прогр	Канал	Назв.	Блок.	Сист.ТВ
1 :	CH41	АБВ	Выкл.	SC3
2 :	-		Выкл.	SC3
3 :	-		Выкл.	SC3
4 :	-		Выкл.	SC3
5 :	-		Выкл.	SC3

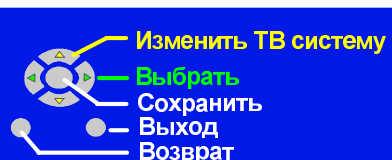

Кнопка Меню программ отобразит список программ .

Нажмите на кнопку GUIDE на пульте дистанционного управления для изображения списка программ



В этом списке воспользуйтесь курсорными кнопками для передвижения линейки по списку

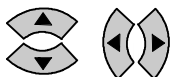

Используйте кнопки для изменения каналов (вверх/вниз) для просмотра страниц списка



С помощью кнопки OK выберите необходимую программу



Из списка Вы можете выйти с помощью кнопки EXIT или GUIDE



Меню программ					
Прогр	Назв.	Канал	Прогр	Назв.	Канал
VCR :		CH36	13 :		-
01 :		-	14 :		-
02 :		-	15 :		-
03 :		-	16 :		-
04 :		-	17 :		-
05 :		-	18 :		-
06 :		-	19 :		-
07 :		-	20 :		-
08 :		-	21 :		-
09 :		-	22 :		-
10 :		-	23 :		-
11 :		-	24 :		-
12 :		-			-

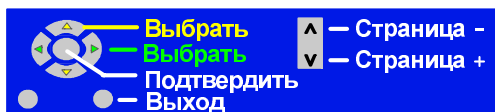

МЕНЮ НАСТРОЙКИ - АВТ. НАСТРОЙКА (АТР)

Меню Автоматической настройки даст Вам возможность автоматически перестроить телевизор на местные телевизионные станции. Это очень удобно, когда Вы, например, переселяетесь в другую область.

Откройте Главное меню

MENU



Перейдите на Меню установок



Откройте Меню установок



Перейдите на Меню настройки



Войдите в Меню настройки



Перейдите на Автоматическую настройку



Войдите в Автоматическую настройку



Нажмите, чтобы подтвердить старт



Выберите Вашу страну



Нажмите, чтобы запустить в работу автоматическую настройку (АТР).



Телевизор найдёт, сохранит в памяти и систематизирует местные телевизионные каналы.

Как только эта операция будет закончена, на экране телевизора появится программная позиция № 1.

ПРЕДУПРЕЖДЕНИЕ !

Запуск автоматического поиска каналов удалит все текущие данные по настройке и заменит их новыми



Начать авт. пои

Выход

Возврат

Страна

Deutschland
Österreich
France
Italia
España
Portugal
Nederland
Danmark
Sverige
Norge
Suomi
Belgium
Schweiz
ELLADA
Polska
Česká republika
Magyarország
E. Eu



Выбрать

Начать авт. пои

Выход

Возврат

CH41

ИДЕТ ПОИСК КАНАЛОВ

ПОИСК : ПОЖАЛУЙСТА, ЖДИТЕ

Сохранено CH41

02

99:21

41



Выход

Возврат

МЕНЮ НАСТРОЙКИ - РУЧНАЯ НАСТРОЙКА

Ручная настройка программных позиций выполняется или с помощью меню на экране, или с помощью кнопок на панели управления.

Меню Ручная настройка

Откройте Главное меню

MENU



5
CH 44

Перейдите на Меню установок

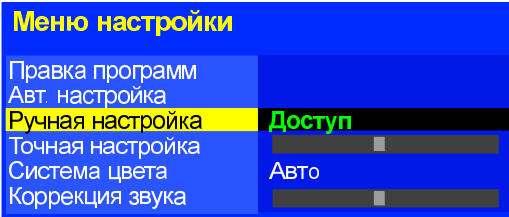

Откройте Меню установок



Перейдите на Меню настройки

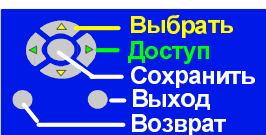

Войдите в Меню настройки



Перейдите на позицию
Ручная настройка



Войдите в функцию
Ручная настройка



1
CH 41

Выберите программную
позицию, которая должна
быть настроена

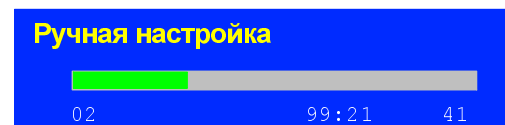

Начните настройку



Когда необходимая программа
будет найдена, сохраните её
в памяти, нажав на ОК.

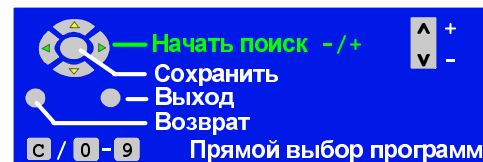

Из меню можно выйти, нажав
на кнопку EXIT.

EXIT



МЕНЮ НАСТРОЙКИ - РУЧНАЯ НАСТРОЙКА

Ручная настройка (панель управления)

Нажмите кнопку F на панели управления, пока не появится Режим настройки.



Нажав на кнопку - или + Вы войдёте в режим настройки.



Нажав на кнопку TV/AV Вы перейдёте к возможности выбора между Изменить программу, Начать поиск или Изменить ТВ систему.



Нажав на кнопку - или + Вы измените позицию программы, начнёте поиск или измените TV-систему.



Когда необходимая станция уже найдена, нажав на кнопку STR Вы сохраните изменения в памяти.



Если Вы хотите наладить иные программы, повторите указанный порядок действий. Режим настройки закончите, нажав на кнопку F.

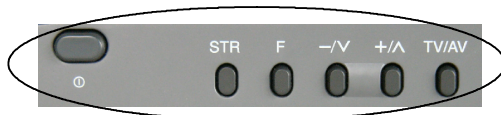

Режим настройки

F : Нет

- , + : Да



1
CH41 SC3

Ручная настройка

- , +	:	Начать поиск
TV/AV	:	Переместить курсор
STR	:	Сохранить
F	:	Выход

02

99 : 21

41



ЯЗЫК МЕНЮ

При первой установке телевизора язык меню настроен согласно Вашего выбора страны. Если Вы хотите использовать другой язык, то его можно выбрать из меню Язык меню.

Откройте Главное меню

MENU



Перейдите на
Меню установок



Откройте Меню установок

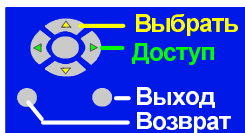

Перейдите на Язык меню



Войдите в Язык меню



Осуществите свой выбор



Нажатием EXIT выйдите
из меню

EXIT

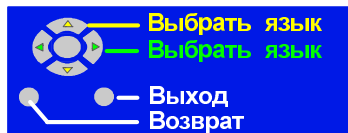

Пульт дистанционного управления способен выполнять некоторые функции аппаратов марки Panasonic (видеорекодеров и устройств DVD - Digital Versatile Disc). У некоторых видеорекодеров и устройств DVD/R имеются иные функции, поэтому, чтобы опеспечить их совместимость, придерживайтесь инструкций по использованию этих устройств, или проконсультируйтесь у Вашего дилера более подробно.

	Режим готовности Нажатием переключите видеорекодер или устройство DVD/R в режим готовности. Следующее нажатие опять его включит.
VCR  DVD	Переключатель VCR /DVD Переключатель определяет, на какое устройство (DVD или видеомагнитофон) воздействуют кнопки управления.
	Воспроизведение Нажатием начните воспроизведение кассеты или DVD.
	Остановка Нажатием остановите кассету или DVD.
	Перескочить / быстрая перемотка вперёд / поиск вперёд Видеорекодер: нажатием начнёте быструю перемотку ленты вперёд. В режиме воспроизведения нажатием начнёте быстрый просмотр изображения в направлении вперёд. DVD/R: Одним нажатием Вы перескочите на следующий шаг. В режиме воспроизведения нажмите и держите - так Вы можете быстро просматривать изображение в направлении вперёд.
	Перескочить / быстрая перемотка назад / поиск назад Видеорекодер: нажатием начнёте быструю перемотку ленты назад. В режиме воспроизведения нажатием начнёте быстрый просмотр изображения в направлении назад. DVD/R: одним нажатием Вы перескочите на предыдущий шаг. В режиме воспроизведения нажмите и держите - так Вы можете быстро просматривать изображение в направлении назад.
	Пауза/ остановка изображения В режиме воспроизведения при нажатии изображение остановится. При ещё одном нажатии опять начнётся воспроизведение.
PROGRAMME  	Выбор номера программы по направлению вверх/ вниз. При нажатии Вы повысите или понизите позицию программы на видеорекодере (DVD/R) (с шагом одна программа).
REC 	Запись При нажатии этой кнопки Вы начнёте запись.

- Функция телетекста может отличаться в зависимости от теле вещательной компании, и она доступна только тогда, когда выбранный канал передает телетекст.
- Нажатие кнопки MENU во время работы телетекста приведет к высвечиванию функции подсветки с белой панелью и функции контраста с голубой панелью; нажмите кнопку ◀ ▶, чтобы изменить установку, как требуется.
Нажатие кнопки MENU во время работы телетекста приведет к высвечиванию внизу экрана опций специальных функций.
- Нажатие кнопки MENU во время работы телетекста приведет к высвечиванию функции звука с зеленой панелью; нажмите кнопку ◀ ▶, чтобы изменить установку, как требуется.

Что такое режим списка (LIST)?

В режиме списка четыре разноцветных номера страницы расположены внизу экрана. Каждый из этих номеров может быть изменен и сохранен в памяти телевизора.

Что такое режим FLOF (FASTEXT)?

В режиме FASTEXT четыре разноцветных объекта расположены внизу дисплея. Чтобы получить больше информации об одном из этих объектов, нажмите кнопку соответствующего цвета. Эта функция позволяет получить быстрый доступ к информации на показанных объектах.

TV/TEXT



Режим телевизора/телетекста

Нажмите кнопку TV/TEXT, чтобы переключиться между текущей программой и телетекстом.

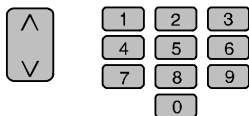

Вызов страницы

Страницы могут быть выбраны двумя способами:

- Нажимайте кнопки вверх/вниз, чтобы увеличить или уменьшить на одно значение номер страницы.
- Введением номера страницы, используя кнопки 0-9 на пульте дистанционного управления.

MENU



Полный/верхний/нижний

Нажмите кнопку MENU, чтобы высветить специальные функции, затем нажмите зеленую кнопку. Снова нажмите зеленую кнопку, чтобы расширить нижнюю половину. Снова нажмите, чтобы вернуться к нормальному (полному) экрану.

MENU



Показ

Нажмите кнопку MENU, чтобы высветить специальные функции, затем нажмите красную кнопку, чтобы показать скрытые слова, например, страницу ответов на викторину. Снова нажмите, чтобы скрыть.



Красная/зеленая/желтая/синяя кнопки

В режиме FLOF они могут соответствовать разноцветным объектам. В режиме списка они могут соответствовать разноцветным номерам страниц.



Сохранение списка

В режиме списка четыре номера страницы могут быть изменены (только позиции программ 1-25). Чтобы сделать это, нажмите одну из четырех цветных кнопок и введите новый номер страницы. Нажмите и удерживайте кнопку OK: номер страницы изменит цвет на белый, что указывает на то, что страница сохранена.

HOLD



Удержание

Чтобы удержать страницу телетекста при просмотре многостраничной информации. Снова нажмите, чтобы вернуться к автоматическому обновлению страниц.

Позицию программы нельзя поменять в режиме экстренных новостей, обновления дисплея и доступа к странице с дополнительным кодом.

Избранная страница (F.P.)



Сохраняет избранные страницы в памяти для мгновенного вызова. Чтобы сохранить такую страницу, этот телевизор должен находиться в режиме списка и позиция программы должна быть из диапазона 1-25.

Нажмите синюю кнопку, выберите номер страницы, затем нажмите и удерживайте кнопку ОК. Теперь номер страницы сохранен.

Нажмите кнопку F.P., чтобы вызвать эту страницу.

Обновление дисплея

Нажмите кнопку MENU, чтобы высветить специальные функции, затем нажмите желтую кнопку, чтобы смотреть телевизионное изображение во время поиска страницы телетекста. Когда она будет найдена, экран высветит номер страницы в левом верхнем углу экрана. Нажмите желтую кнопку, чтобы просмотреть страницу.

Снова нажмите кнопку TV/TEXT, чтобы вернуться к нормальному функционированию телевизора.

Экстренные новости

Когда выбрана страница с экстренными новостями, нажмите кнопку MENU, желтую кнопку, чтобы смотреть телевизионное изображение. Когда будет принято обновление, номер страницы отобразится на экране.

Нажмите желтую кнопку, чтобы высветить экстренные новости.

Нажмите кнопку TV/TEXT, чтобы вернуться к нормальному функционированию телевизора.

Обновление

Нажмите кнопку MENU, желтую кнопку, чтобы смотреть обновление информации на определенных страницах.

Когда будет принято обновление, номер страницы высветится в левом верхнем углу экрана.

Нажмите желтую кнопку, чтобы просмотреть страницу.

Нажмите кнопку TV/TEXT, чтобы вернуться к нормальному функционированию телевизора.

MENU



Индекс

INDEX



Во время функционирования в режиме FASTEXT

Нажмите кнопку INDEX, чтобы вернуться к главной индексной странице. В зависимости от способа передачи информации, возможно кнопку придется нажать более одного раза, чтобы вернуться к главной индексной странице.

Позицию программы нельзя поменять в режиме экстренных новостей, обновления дисплея и доступа к странице с дополнительным кодом.

Доступ к дополнительным страницам

Когда информация телетекста превышает одну страницу, то может потребоваться некоторое время для автоматического изменения дополнительных страниц, чтобы достичь дополнительной страницы, которая Вам требуется. Как только найдена какая-нибудь дополнительная страница, ее номер отображается сверху станицы так, что Вы можете выбрать его. Когда будет найдено много дополнительных страниц, индикация сверху страницы изменится таким образом, что Вам всегда предлагается выбор из недавно переданных дополнительных страниц.

При функционировании телетекста используйте следующую процедуру, чтобы получить доступ к дополнительным страницам:

Если дополнительная страница, которую Вы хотите посмотреть, все еще недоступна, нажмите кнопку MENU (чтобы высветить специальные функции), а затем желтую кнопку, чтобы просматривать телевизионное изображение, ожидая, когда будет найдено больше дополнительных страниц. Найденная дополнительная страница будет отображена сверху экрана.

Когда дополнительная страница, которую Вы ожидаете, доступна, то нажмите желтую кнопку, чтобы вернуться к просмотру страниц телетекста, затем используйте левую и правую кнопки курсора, чтобы выбрать по Вашему желанию дополнительные страницы.

Примечания:

•Если Вы не хотите, чтобы на телевизионном изображении высвечивалась индикация клавиш переключения, ожидая, когда будет найдена дополнительная страница, то нажмите кнопку MENU, чтобы очистить индикация клавиш с экрана. Снова нажмите, чтобы вновь высветить индикацию клавиш.

•Если Вы очистили с экрана индикацию клавиш специальных функций, а затем использовали левую и правую кнопки курсора, чтобы выбрать дополнительную страницу, все еще просматривая телевизионное изображение, то Вы должны нажать кнопку MENU, а затем желтую кнопку, чтобы снова высветить страницу телетекста.

•Если в верхней части страницы указывается, что дополнительные страницы передаются, но высвечиваемая страница никогда не меняется, тогда "номер дополнительной страницы" находится там, чтобы указать, что телекомпания обновила содержание страницы, и дополнительные страницы отсутствуют.

Или же, если Вы знаете, какая дополнительная страница Вам нужна, нажмите кнопку MENU (чтобы высветить специальные функции), затем нажмите синюю кнопку. Индикация T**** отобразится там, где обычно находится номер страницы. До того как индикация T**** исчезнет, введите номер нужной дополнительной страницы.

Например, чтобы выбрать страницу 6, введите 0, 0, 0 и 6.

Нажмите желтую кнопку, чтобы просматривать телевизионное изображение, ожидая, когда будет найдено больше дополнительных страниц. Найденная дополнительная страница будет отображена сверху экрана. Когда страница доступна, нажмите желтую кнопку, чтобы просмотреть страницу. Вне зависимости от того, сколько найдено страниц, нажатие желтой кнопки переместит Вас к дополнительной странице, которую Вы запрашивали.

Нажмите кнопку TV/TEXT, чтобы вернуться к нормальному функционированию телевизора.

MENU

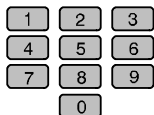

Выбор AV - работа AV

К этому телевизору можно присоединить много других устройств. Следующие страницы содержат информацию о том, как присоединять наружные устройства к коннекторам в задней части телевизора.

После присоединения устройств для изображения входа используйте следующий порядок: Нажмите кнопку TV/AV

Нажатием соответствующей кнопки выбора на экране, выберите AV-источник, с которым Вы хотите работать (например, если к коннектору AV1 присоединен видеоисточник посредством разъема SCART нажатием красной кнопки можете выбрать AV1). Если видеоисточник подсоединен к AV2 посредством разъема S-Video, повторно нажмите на зеленую кнопку.

Через несколько секунд кнопки для набора исчезнут с экрана. Если Вы хотите выбрать вход, а кнопки не изображены на экране, нажмите цветные кнопки и кнопки для набора опять появятся.

Примечания:

- Этот телевизор способен автоматически переключаться на воспроизведение с AV-входа, если присоединённое устройство выдаст на разъеме SCART переключающий сигнал при включении. В этом случае появится значок EC в левом верхнем углу экрана и сигнал от присоединённого аудиовизуального устройства (у RGB сигнала появится EC/RGB). При изменении выбора программы телевизора принимаемое изображение не изменится.
- Назад к TV-режиму Вы вернётесь, нажав кнопку TV/AV или выключив присоединённое AV-устройство.
- Источник AV Вы также можете выбрать с помощью кнопки TV/AV на панели управления на лицевой стороне своего телевизора. Нажмите повторно кнопку TV/AV, пока не перейдёте к источнику AV, который Вас интересует.
- В режиме AV в меню Звуковое меню и Меню установок в Вашем распоряжении находится ограниченное количество опций (например в Меню установок нет опции Меню настройки).

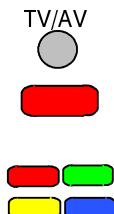

Присоединение наушников

вход от контактного гнезда для наушников



стереофоническая штексельная вилка 3,5 мм

стереофонические наушники со штексельной вилкой 3,5 мм



Примечания:

- Изображённые дополнительные устройства и кабели не поставляются с этим телевизором.

Задние разъемы

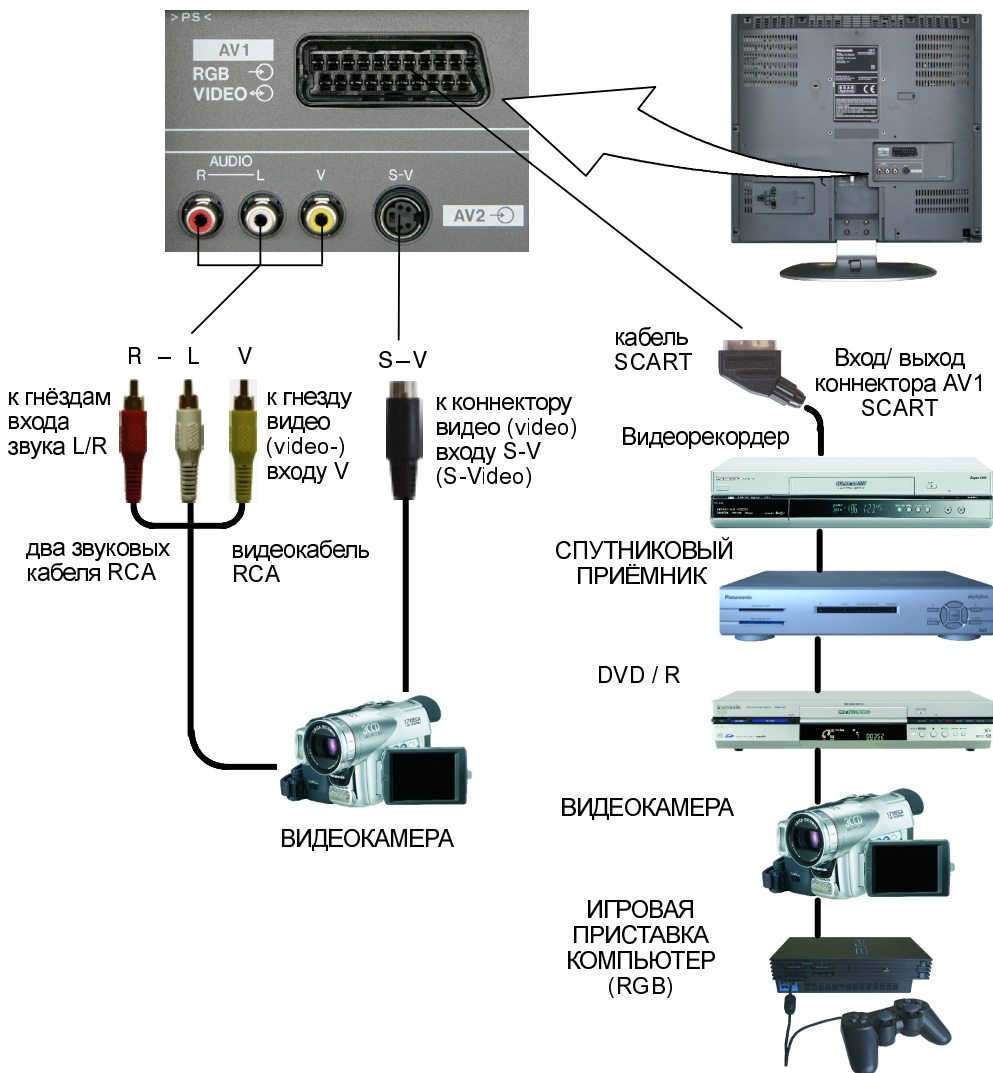

Примечания:

- Изображённые дополнительные устройства и кабели не поставляются с этим телевизором.
- Не присоединяйте к этому телевизору компьютер с TTL-выходом (5 V).
- Информацию относительно подключения разъема S-Video смотрите на странице 33.

Информация о коннекторах Scart и S-Video

21-полюсный SCART AV1

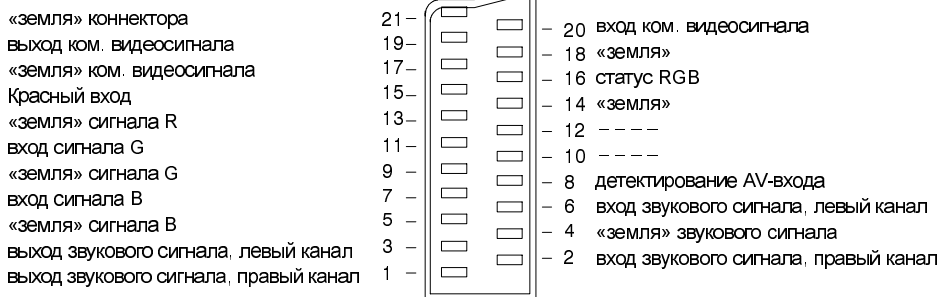

Подходящие входы для AV1 содержат RGB (красный / зелёный / синий)

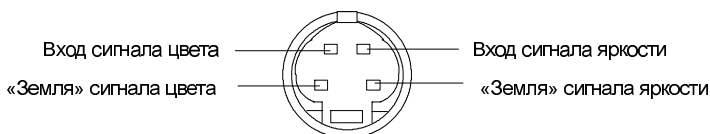

4-полюсный входной коннектор S-Video



ИНФОРМАЦИЯ ДЛЯ ПОЛЬЗОВАТЕЛЯ

СЕРВИС:

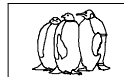
перед тем, как вызвать специалиста по сервисному обслуживанию этого LCD-телевизора, посмотрите, пожалуйста, на следующей странице таблицу с описанием несложных неполадок, чтобы Вы могли установить признаки неполадки. В случае, если Вы будете обращаться в специализированный сервис, свяжитесь, пожалуйста, с Вашим дилером и сообщите ему типовой номер модели и серийный номер (оба номера находятся на задней стороне LCD-телевизора).

Признаки		Проконтролируйте
Изображение	Звук	
 «Заснеженное» изображение	 Звук с помехами	Размещение, выбор направления, присоединение антенны
 «Привидения» в изображении	 Обычный звук	Размещение, выбор направления, присоединение антенны
 Помехи	 Звук с помехами	Электрические приборы Автомобили/ мотоциклы Люминесцентные лампы В меню «Изображение» переключите на P-NR для того, чтобы уменьшить помехи изображения
 Обычное изображение	 Нет звука	Установка уровня громкости Включено уменьшение звука
 Нет изображения	 Нет звука	Телевизор налажен на режим AV Не соединён с сетью Не включен Элементы управления изображением/звуком установлены на минимальный уровень Проконтролируйте, не включён ли режим готовности
 Нет цвета	 Обычный звук	Элементы управления цветом установлены на минимальный уровень. Неправильно выбран вид сигнала AV-входа. Используя соответствующую цветную кнопку на пульте дистанционного управления выберите «Видео» (Video), повторным нажатием S-Video.
 Некачественное или искажённое изображение.	 Слабый звук или вообще нет звука.	Повторите настройку канала.
 На экране могут быть красные, синие и зелёные точки.	 Обычный звук	Это является характерным для панелей из жидких кристаллов и не указывает на какую-либо ошибку. Панель из жидких кристаллов создана по высокоточной технологии так, чтобы могла Вам продемонстрировать точные изображения. Время от времени на экране может появиться несколько неактивных пикселей в виде стабильной точки синего, зелёного или красного цвета. Это никак не влияет на свойства и работоспособность Вашего LCD.
 Обычное изображение	 Слабый или искажённый звук	Могли ухудшиться условия приёма. Переключите настройку MPX (меню «Звук») на «Моно», пока условия приёма не станут лучше.

		TX-20LA5P
Питание		220 - 240 V, AC, 50–60 Hz
Мощность		74 W
Мощность в режиме готовности		0,9 W
LCD – Панель		640 x 480 VGA, 4:3
Размер экрана размер экрана по диагонали		20", 508 мм
Выходная мощность звука (музыкальная)		2 x 3 W RMS, импеданс 4 Ω
Размеры: Включая TV-подставки	Ш	505 мм
	В	498 мм
	Г	260 мм
Размеры: Только телевизор	Ш	450 мм
	В	498 мм
	Г	93 мм
Вес		7,5 кг
Принимаемые TV-системы / диапазоны	PAL B/G, PAL I, SECAM B/G, SECAM L/L'	
	VHF E2 - E12	VHF H1 - H2 (Италия)
	VHF A - H (Италия)	UHF E21 - E69
	CATV (S01 - S05)	CATV S1 - S10 (M1 - M10)
	CATV S11 - S20 (U1 - U10)	CATV S21 - S41 (Гипербанд)
	PAL D/K, SECAM D/K	
	VHF R1 - R2	VHF R3 - R5
	VHF R6 - R12	UHF E21 - E69
	PAL 525/60 воспроизведение записи формата NTSC на некоторых видеорекордерах (DVD/R) формата PAL	
	M.NTSC (только вход AV) воспроизведение сигнала с видеорекордера (DVD/R) NTSC 4, 43 MHz	
	NTSC (только вход AV) воспроизведение с видеорекордера (DVD/R) NTSC	
Количество программных позиций	99 + VCR	
Количество страниц телетекста	250	
Антенный вход - задний	UHF / VHF	
Условия эксплуатации	Температура: 5°C – 35°C Влажность: 5% – 90% (относительная влажность) (неконденсирующая)	
Наушники - передняя панель	3,5 мм, импеданс 8 Ω	
AV-коннекторы - задняя панель	AV1 - 21-полюсный коннектор - вход/выход аудио/видео, вход RGB AV2 - вход S-Video, 2 RCA-входа звукового сигнала, 1 RCA-вход видеосигнала	

Технические данные могут быть изменены без предварительного извещения об этом. Вес и размеры указаны приблизительно.

Информация по обращению с отходами для стран, не входящих в Европейский Союз



Действие этого символа распространяется только на Европейский Союз.

Если Вы собираетесь выбросить данный продукт, узнайте в местных органах власти или у дилера, как следует поступать с отходами такого типа.