

**SAMSUNG**

Инструкция для пользователя

# DVD-V8000K

# DVD-V8500K



**VHS**

PAL

[www.samsung.ru](http://www.samsung.ru)

# Инструкция по технике безопасности



На следующих рисунках представлены меры предосторожности.



Этот символ указывает, что внутри данного изделия имеется “опасное напряжение”, НЕ ОТКРЫВАЙТЕ УСТРОЙСТВО САМОСТОЯТЕЛЬНО. Обратитесь к обслуживающему персоналу.

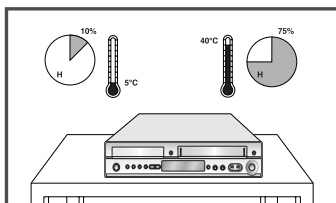

Не подвергайте Комбо DVD-проигрыватель условиям экстремальной температуры (ниже 5°C и выше 40°C) или влажности (ниже 10% и выше 75%).

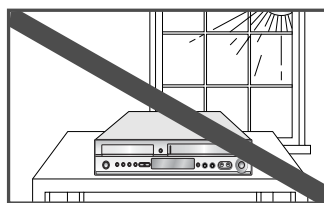

Не подвергайте Комбо DVD-проигрыватель воздействию любых жидкостей.

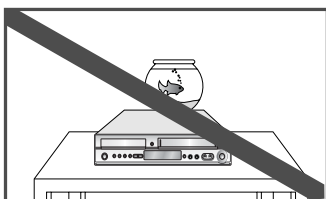

Во время грозы отключите шнур электропитания и антенну для защиты от молний.

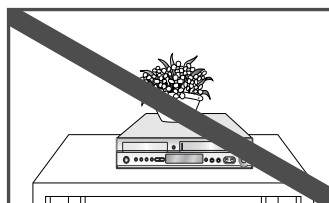

НЕ подвергайте Комбо DVD-проигрыватель воздействию прямых солнечных лучей.

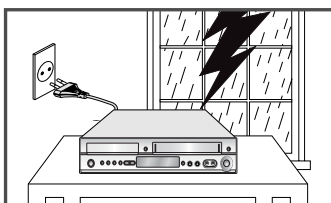

НЕ кладите и не ставьте никакие предметы на Комбо DVD-проигрыватель и на пульт дистанционного управления.

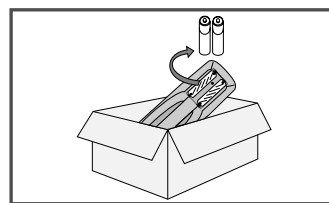

Если пульт дистанционного управления не используется в течение длительного времени, извлеките из него элементы питания и храните их в сухом прохладном месте.

ЭТО УСТРОЙСТВО НЕ ПРЕДНАЗНАЧЕНО ДЛЯ ИСПОЛЬЗОВАНИЯ В ПРОИЗВОДСТВЕННОЙ СРЕДЕ

В этом изделии использована технология защиты от копирования, основанная на методах, защищенных несколькими патентами США и другими документами, подтверждающими право на интеллектуальную собственность, обладателями которых являются компания Macrovision Corporation и другие владельцы авторских прав. Разрешение на использование этой технологии для защиты от копирования должно быть получено у Macrovision Corporation и она предназначена только для применения в бытовой аппаратуре и другой аппаратуре для просмотра ограниченной аудиторией, если у Macrovision Corporation не получено разрешение на ее использование в других целях. Копирование технологии и разборка изделия запрещены.

# Типы и характеристики дисков



DVD-проигрыватель данного устройства может воспроизводить диски следующих типов, имеющие соответствующие логотипы:

Типы дисков (Логотипы)	Типы записи	Диаметр диска	Максимальное время воспроизведения	Характеристики
<b>DVD</b> 	Аудио + видео	12 см	Односторонний - 240 мин. Двусторонний - 480 мин.	- DVD- диски обеспечивают исключительное качество звука и изображения благодаря использованию технологий Dolby Digital, DTS и MPEG-2 - Различные характеристики изображения и звука можно легко настроить с помощью экранного меню
		8 см	Односторонний - 80 мин. Двусторонний - 160 мин.	
<b>AUDIO-CD</b> 	Аудио	12 см	74 мин.	- Звук записывается в виде цифрового сигнала, что обеспечивает лучшее качество звучания, низкий уровень искажений и меньшее ухудшение качества звучания со временем.
		8 см	20 мин.	
<b>VIDEO-CD</b> 	Аудио + видео	12 см	74 мин.	- Звук качества CD, видео качества VHS со сжатием по технологии MPEG-1
		8 см	20 мин.	

- Это устройство не предназначено для воспроизведения дисков типов CD-ROM, CD-I и DVD-ROM! (при воспроизведении дисков типа CDG воспроизводится только звук, но не графика)
- Устройство может воспроизводить диски типов CD-R, CD-RW и DVD-R, -RW, DVD+R, +RW не во всех случаях из-за типа диска и условий записи.
- Записанный диск может не воспроизводиться из-за несовместимой скорости записи.
- Не включайте устройство, если в него загружено два диска одновременно.

## Маркировка дисков

	Региональный код
<b>PAL</b>	Система цветного телевидения в Европе, Австралии, Новой Зеландии и в других странах.
<b>NTSC</b>	Система цветного телевидения в США, Канаде, Корее, Японии и в других странах.
	Диск формата Dolby Digital
<b>STEREO</b>	Стереодиск
<b>DIGITAL SOUND</b>	Цифровой аудиодиск
	Диск формата DTS
	Диск, содержащий программу Divx

## Региональный код

В DVD-проигрывателях и DVD-дисках используется региональное кодирование. Чтобы DVD-диск можно было воспроизвести, региональные коды диска и проигрывателя должны совпадать. Если региональные коды не совпадают, диск воспроизводиться не будет.

Региональный код территориальной зоны, для которой предназначен этот DVD-проигрыватель, указан на задней панели DVD-проигрывателя.

# Содержание



## ◆ Подготовка к использованию

Инструкция по технике безопасности .....	2
Типы и характеристики дисков .....	3
Описание .....	6
Передняя панель Комбо DVD-проигрывателя (DVD-V8000K) ..	6
Передняя панель Комбо DVD-проигрывателя (DVD-V8500K) ..	6
Задняя панель Комбо DVD-проигрывателя (DVD-V8000K) .	7
Задняя панель Комбо DVD-проигрывателя (DVD-V8500K) .	7
Принадлежности .....	8
Установка батарей в пульт дистанционного управления .....	8
Знакомство с пультом дистанционного управления .....	9

## ◆ Соединения

Краткое руководство .....	10
Подключение Комбо DVD-проигрывателя к телевизору с использованием ВЧ-кабеля (только для DVD-V8500K) .....	11
Подключение Комбо DVD-проигрывателя к телевизору с использованием аудио/видео кабеля ...	11
Подключение Комбо DVD-проигрывателя к телевизору с использованием кабеля S-Video (только для DVD) .....	12
Подключение Комбо DVD-проигрывателя к телевизору с использованием кабеля для компонентного сигнала (только для DVD) .....	12
Подключение к AV-усилителю, снабженному разъемом цифрового входа .....	13
Подключение внешнего устройства .....	14
Запись с DVD на видеомагнитофон (VCR) .....	14
Включение и автоматическая настройка (только для DVD-V8500K) .....	15

## ◆ Настройка системы

Настройка телевизора для работы с Комбо DVD-проигрывателем (только для DVD-V8500K) .....	16
Установка даты и времени .....	17
Настройка языка экранных меню .....	18
Автоматическая настройка на телевизионные станции (только для DVD-V8500K) .....	18
Настройка на телевизионные станции вручную (только для DVD-V8500K) .....	19
Удаление из памяти настройки на станцию (только для DVD-V8500K) .....	21
Изменение таблицы настроенных вручную станций (только для DVD-V8500K) .....	21
Выбор стандарта (G, K) поднесущей частоты звука для ВЧ выхода (только для DVD-V8500K) .....	22
Установка канала для выходного сигнала видеомагнитофона (только для DVD-V8500K) .....	23

## ◆ Функции видеомагнитофона

Выбор системы цветного телевидения .....	24
Система NICAM (только для DVD-V8500K) .....	25
Интеллектуальное управление изображением .....	25
Автоматическое выключение питания .....	26
Экранные сообщения .....	26
Выбор типа видеокассеты .....	27
Повторное воспроизведение .....	27
Воспроизведение S-VHS .....	28
Выбор скорости записи .....	28
Защита записанной кассеты .....	28
Немедленная запись на видеокассету (только для DVD-V8500K) .....	29
Запись программы с автоматической остановкой (только для DVD-V8500K) .....	29
Запись с другого видеомагнитофона или видеокамеры .....	30
Использование функции "Монтаж в режиме продолжения" .....	30

Использование функции программирования таймера (только для DVD-V8500K).....	31
Проверка запрограммированной записи (только для DVD-V8500K).....	33
Отмена запрограммированной записи (только для DVD-V8500K).....	33

## ◆ Воспроизведение

---

Воспроизведение видеокассеты.....	34
Ручная подстройка трекинга.....	34
Выбор режима аудио выхода.....	35
Замедленное воспроизведение кассеты.....	35
Покадровое воспроизведение фрагмента.....	35
Воспроизведение фрагмента с переменной скоростью.....	35
Поиск определенного фрагмента.....	36
Использование счетчика ленты.....	38

## ◆ Функции VCR KARAOKE

---

Использование функции KARAOKE (VCR).....	38
Функция СЧЕТ (VCR).....	39
Функция ПОИСК в режиме KARAOKE (VCR).....	39

## ◆ Функции DVD-проигрывателя

---

Установка языка.....	40
Настройка параметров аудио выходов.....	42
Настройка параметров изображения (на видеовыходе).....	43
Установка родительского ключа.....	44
Регистрация DivX(R).....	46
Обновление встроенного программного обеспечения.....	46
Специальные функции при воспроизведении.....	48
Вывод на экран информации о диске.....	49
Настройка формата кадра (EZ View).....	50
Выбор Язык субтитров.....	51
Выбор языка звукового сопровождения.....	51
Изменение ракурса изображения.....	52

Увеличение изображения.....	52
Закладки.....	53
Повторное воспроизведение фрагмента/сюжета.....	53
Функция Повтор А-В.....	54
Воспроизведение дисков MP3/WMA.....	55
Воспроизведения дорожек в запрограммированном и случайном порядке (CD/MP3/WMA).....	56
Воспроизведение диска с изображениями.....	57
Воспроизведение дисков DivX/MPEG4.....	59
Специальные функции при воспроизведении диска DivX/MPEG4.....	59

## ◆ Функции DVD KARAOKE

---

Подготовка к воспроизведению диска караоке (DVD).....	60
Изменение тональности мелодии (DVD).....	61
Резервирование песни (DVD).....	61
Выбор режима воспроизведения вокала.....	62
Воспроизведение диска DVD-OK (Караоке).....	63
Подсоединение микрофона.....	63
Резервирование аккомпанемента.....	64
Приоритет при воспроизведении аккомпанемента.....	64
Функция "Любимая песня".....	65
Функция поиска песни.....	66
Изменение тональности мелодии / Изменение темпа мелодии.....	69
Выбор мужского-женского голоса/Функция "Мелодия".....	70
Настройка функции "Бэк-вокал".....	70
Настройка функции "Фанфары".....	71
Настройка оценки.....	71
Установка тени для текста песни.....	72

## ◆ Справочник

---

Технические характеристики.....	74
Устранение проблем (видеомагнитофон).....	75
Устранение проблем (DVD).....	76

# Описание



## Передняя панель Комбо DVD-проигрывателя (DVD-V8000K)

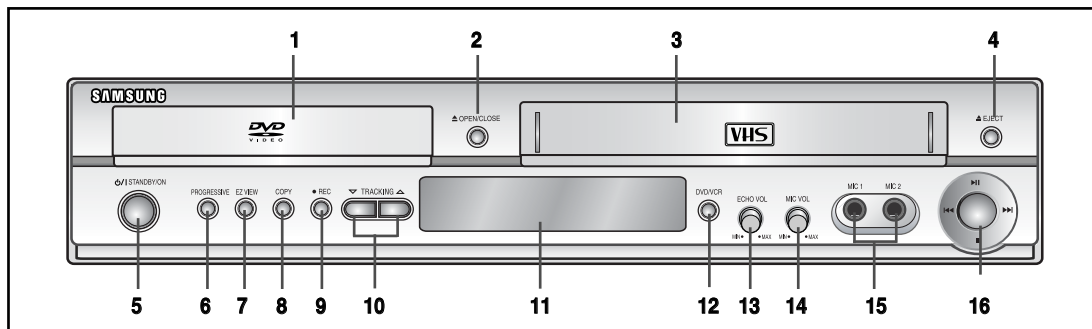

- |  |   |
|--|---|
| 1. ДЕКА DVD-ПРОИГРЫВАТЕЛЯ                | 10. КНОПКА ТРЕКИНГ  |
| 2. ОТКРЫТЬ/ЗАКРЫТЬ ОТСЕК ДЛЯ ДИСКА       | 11. ДИСПЛЕЙ НА ПЕРЕДНЕЙ ПАНЕЛИ  |
| 3. ОТСЕК ДЛЯ ВИДЕОКАССЕТЫ                | 12. КНОПКА ВЫБОРА DVD/ВИДЕОМАГНИТОФОН   |
| 4. КНОПКА ВЫГРУЗКИ ВИДЕОКАССЕТЫ          | 13. ЭХО ГРОМКОСТЬ   |
| 5. КНОПКА ВКЛЮЧЕНИЯ/ВЫКЛЮЧЕНИЯ           | 14. ГРОМКОСТЬ СИГНАЛА ОТ МИКРОФОНА  |
| 6. КНОПКА РЕЖИМА ПРОГРЕССИВНОЙ РАЗВЕРТКИ | 15. ГНЕЗДА ДЛЯ МИКРОФОНА  |
| 7. КНОПКА EZ VIEW                        | 16. КНОПКА ВОСПРОИЗВЕДЕНИЕ/ПАУЗА, СТОП, ПОИСК/ПРОПУСК ВПЕРЕД, ПОИСК/ПРОПУСК НАЗАД |
| 8. КНОПКА ЗАПИСЬ КОПИИ                   |   |
| 9. КНОПКА ЗАПИСЬ                         |   |

## Передняя панель Комбо DVD-проигрывателя (DVD-V8500K)

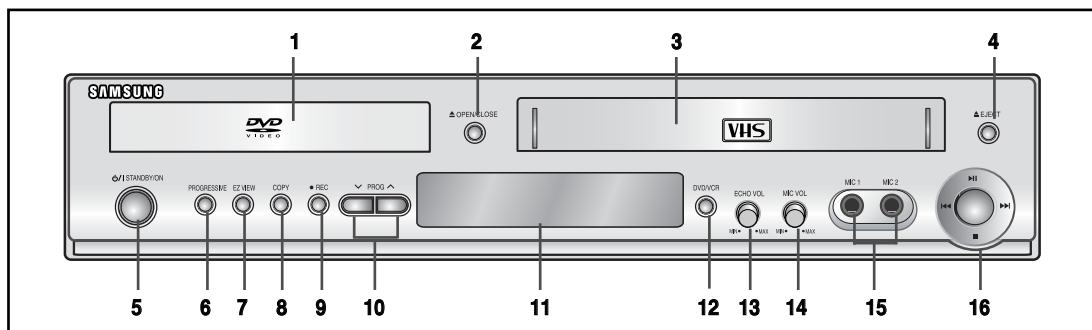

- |  |   |
|--|---|
| 1. ДЕКА DVD-ПРОИГРЫВАТЕЛЯ                | 10. КНОПКА ВЫБОРА ПРОГРАММЫ   |
| 2. ОТКРЫТЬ/ЗАКРЫТЬ ОТСЕК ДЛЯ ДИСКА       | 11. ДИСПЛЕЙ НА ПЕРЕДНЕЙ ПАНЕЛИ  |
| 3. ОТСЕК ДЛЯ ВИДЕОКАССЕТЫ                | 12. КНОПКА ВЫБОРА DVD/ВИДЕОМАГНИТОФОН   |
| 4. КНОПКА ВЫГРУЗКИ ВИДЕОКАССЕТЫ          | 13. ЭХО ГРОМКОСТЬ   |
| 5. КНОПКА ВКЛЮЧЕНИЯ/ВЫКЛЮЧЕНИЯ           | 14. ГРОМКОСТЬ СИГНАЛА ОТ МИКРОФОНА  |
| 6. КНОПКА РЕЖИМА ПРОГРЕССИВНОЙ РАЗВЕРТКИ | 15. ГНЕЗДА ДЛЯ МИКРОФОНА  |
| 7. КНОПКА EZ VIEW                        | 16. КНОПКА ВОСПРОИЗВЕДЕНИЕ/ПАУЗА, СТОП, ПОИСК/ПРОПУСК ВПЕРЕД, ПОИСК/ПРОПУСК НАЗАД |
| 8. КНОПКА ЗАПИСЬ КОПИИ                   |   |
| 9. КНОПКА ЗАПИСЬ                         |   |

## Задняя панель Комбо DVD-проигрывателя (DVD-V8000K)

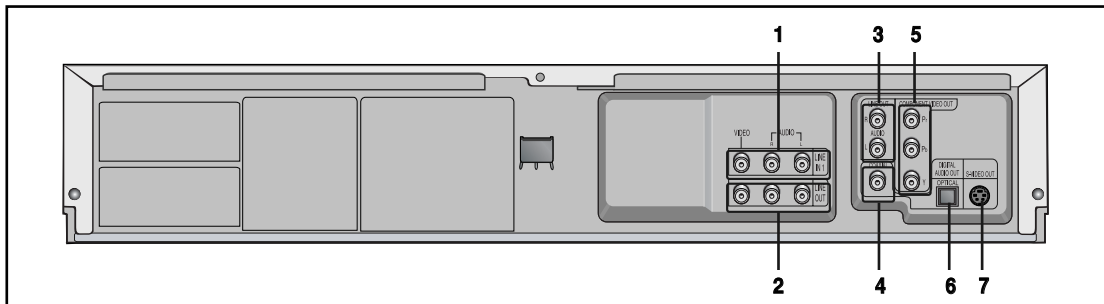

- |   |  |
|---|--|
| <ol style="list-style-type: none"> <li>1. ЛИНЕЙНЫЙ ВХОД 1 (Аудио / Видео)</li> <li>2. ЛИНЕЙНЫЙ ВЫХОД (Аудио / Видео)</li> <li>3. ЛИНЕЙНЫЙ АУДИО ВЫХОД<br/>(ДЛЯ ВИДЕОСИГНАЛА S-VIDEO ИЛИ КОМПОНЕНТНОГО СИГНАЛА)</li> </ol> | <ol style="list-style-type: none"> <li>4. ЦИФРОВОЙ АУДИОВЫХОД (КОАКСИАЛЬНЫЙ)</li> <li>5. РАЗЪЕМЫ КОМПОНЕНТНОГО ВИДЕОВЫХОДА</li> <li>6. ЦИФРОВОЙ АУДИОВЫХОД (ОПТИЧЕСКИЙ)</li> <li>7. РАЗЪЕМ ВЫХОДА S-VIDEO</li> </ol> |
|---|--|

## Задняя панель Комбо DVD-проигрывателя (DVD-V8500K)

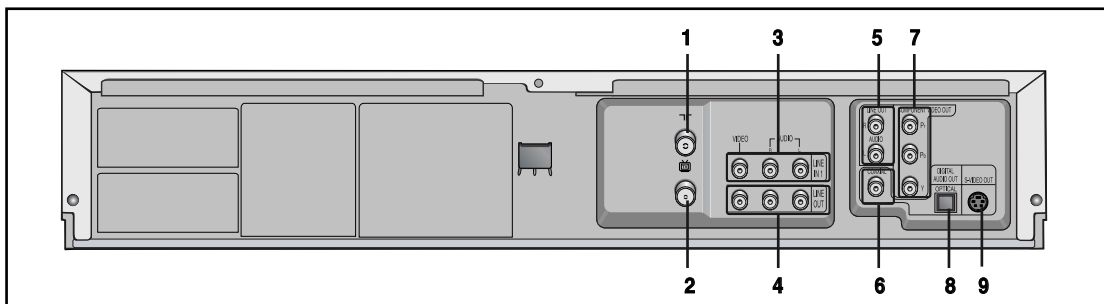

- |  |  |
|--|--|
| <ol style="list-style-type: none"> <li>1. АНТЕННЫЙ ВХОД</li> <li>2. ВЫХОД ВЧ НА ТЕЛЕВИЗОР</li> <li>3. ЛИНЕЙНЫЙ ВХОД 1 (Аудио / Видео)</li> <li>4. ЛИНЕЙНЫЙ ВЫХОД (Аудио / Видео)</li> <li>5. ЛИНЕЙНЫЙ АУДИОВЫХОД<br/>(ДЛЯ ВИДЕОСИГНАЛА S-VIDEO ИЛИ КОМПОНЕНТНОГО)</li> </ol> | <ol style="list-style-type: none"> <li>6. ЦИФРОВОЙ АУДИОВЫХОД (КОАКСИАЛЬНЫЙ)</li> <li>7. РАЗЪЕМЫ КОМПОНЕНТНОГО ВИДЕОВЫХОДА</li> <li>8. ЦИФРОВОЙ АУДИОВЫХОД (ОПТИЧЕСКИЙ)</li> <li>9. РАЗЪЕМ ВЫХОДА S-VIDEO</li> </ol> |
|--|--|

## Дисплей на передней панели

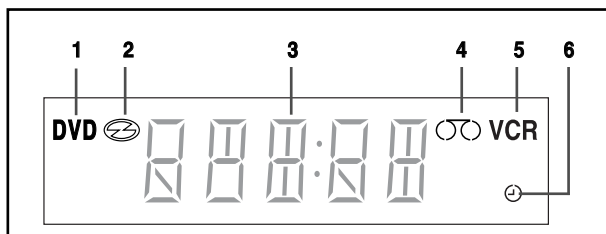

1. Активна дека DVD-проигрывателя.
2. Загружен диск.
3. Отображает время, показания счетчика или состояние активной дека.
4. Загружена видеокассета VHS.
5. Активна дека видеомэгнитофона.
6. Запрограммирована запись по таймеру или такая запись выполняется в данный момент.

## Принадлежности

Вы только что приобрели Комбо DVD-проигрыватель SAMSUNG.  
Кроме самого устройства, в коробке находятся следующие принадлежности.



Пульт дистанционного управления

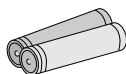

Батареи для пульта дистанционного управления

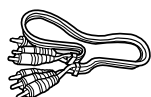

Аудио/Видео кабель



Инструкция для пользователя

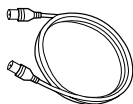

ВЧ кабель  
(только для DVD-V8500K)

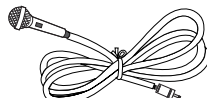

Микрофон



Песенник



Диск DVD-КАРАОКЕ

## Установка батарей в пульт дистанционного управления

Вы должны установить батареи в пульт дистанционного управления, когда Вы:

- Приобрели Комбо DVD-проигрыватель
- Обнаружили, что пульт дистанционного управления не работает.

- 1 Сдвиньте крышку отсека для батарей на задней поверхности пульта в направлении, указанном стрелкой, чтобы открыть ее.

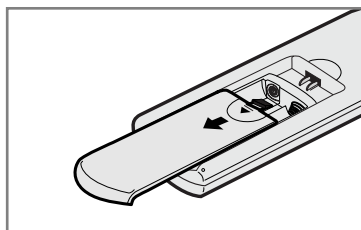

- 2 Установите две батареи размера AAA, R03 или эквивалентные. Убедитесь в том, что вы вставляете их в правильной полярности.
  - + на батарее соответствует + на пульте дистанционного управления
  - - на батарее соответствует - на пульте дистанционного управления

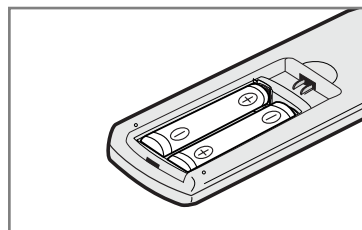

- Не используйте одновременно батареи разных типов (например, марганцевые и щелочные)

- 3 Возвратите на место крышку отсека для батарей, установив ее на пульт дистанционного управления и сдвинув назад до упора.



## Знакомство с пультом дистанционного управления

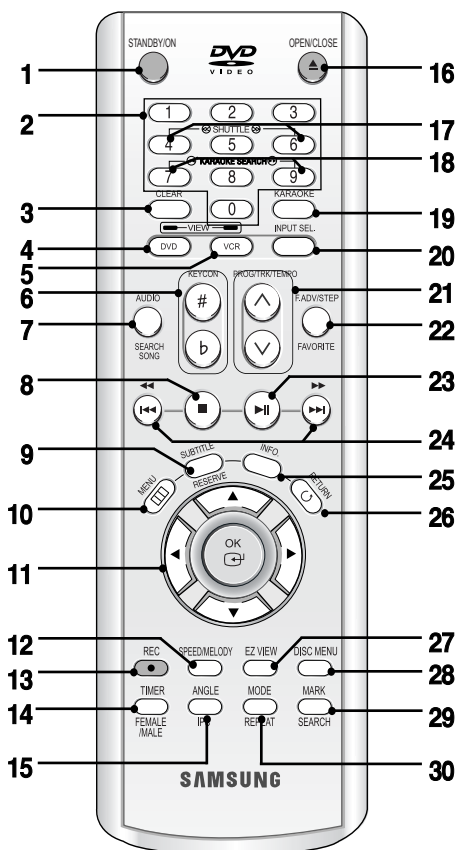

1. **Кнопка STANDBY/ON (ГОТОВНОСТЬ/ВКЛЮЧЕНИЕ)**  
Используйте для включения/выключения питания.
2. **Кнопки с цифрами**
3. **Кнопка CLEAR (Удаление)**  
Используйте для удаления предварительной настройки на телевизионный канал.  
Используйте для удаления предварительно запрограммированной записи.  
Используйте для удаления предварительно заданной "закладки".  
Используйте для обнуления счетчика ленты.  
Используйте для возврата в режим нормального воспроизведения из режима повторного воспроизведения.
4. **Кнопка DVD (DVD-ПРОИГРЫВАТЕЛЬ)**  
Используйте для работы с DVD-проигрывателем.
5. **Кнопка VCR (ВИДЕОМАГНИТОФОН)**  
Используйте для работы с видеомагнитофоном.
6. **УПРАВЛЕНИЕ ТОНАЛЬНОСТЬЮ**
7. **Кнопка AUDIO**  
Используйте для доступа к различным аудио функциям.  
**ПОИСК ПЕСНИ**
8. **Кнопка СТОП (■)**  
Используйте для остановки воспроизведения.
9. **Кнопка SUBTITLE (Субтитры)**  
Используйте для смены Язык субтитров для диска DVD.  
**РЕЗЕРВИРОВАНИЕ**

10. **Кнопка MENU (Меню)**  
Используйте для показа экранного меню.
11. **Кнопки ОК/ПЕРЕМЕЩЕНИЕ КУРСОРА ▲/▼, ◀/▶**  
Используйте для перемещения курсора по экранному меню и подтверждения выбора.
12. **Кнопка SPEED (Скорость) / МЕЛОДИЯ**  
Используйте для выбора скорости записи.
13. **Кнопка REC (●) (Запись)**  
Используйте для записи на кассету.
14. **Кнопка TIMER (Запись по таймеру)**  
Используйте для записи телепередачи с использованием таймера.  
**ЖЕНСКИЙ/МУЖСКОЙ голос**
15. **Кнопка ANGLE**  
Используйте для выбора различных ракурсов при просмотре DVD.  
Кнопка IPC (Интеллектуальное управление изображением)  
Используйте для настройки резкости изображения.
16. **Кнопка ОТКРЫТЬ/ЗАКРЫТЬ**  
Используйте для открытия и закрытия отсека для диска или видеокассеты.
17. **Кнопки SHUTTLE (Регулируемая скорость)**  
Используйте для воспроизведения фрагмента с регулируемой скоростью.
18. **ПОИСК ДЛЯ РЕЖИМА КАРАОКЕ**
19. **КАРАОКЕ**  
Используется для включения функции караоке.
20. **Кнопка INPUT SEL. (Выбор входа)**  
Используйте для выбора внешнего входного сигнала.
21. **Кнопка PROG/TRK/ТЕМПО ▲ / ▼**  
Используйте для выбора телеканала.  
Используйте для ручной подстройки изображения, чтобы добиться наилучшего качества изображения при воспроизведении.
22. **Кнопка F.ADV/STEP (Покадровый просмотр/Пропуск)**  
Используйте для покадрового просмотра эпизода.
23. **Кнопка ВОСПРОИЗВЕДЕНИЕ/ПАУЗА (▶||)**  
Используйте для паузы во время воспроизведения и возврата в режим воспроизведения.
24. **Кнопка ПОИСК/ПРОПУСК (◀◀ / ▶▶, ◀◀◀ / ▶▶▶)**  
Используйте для поиска по диску вперед или назад.  
Используйте для пропуска сюжета, фрагмента или дорожки.
25. **Кнопка INFO. (Информация)**  
Используйте для просмотра информации о текущих настройках или состоянии диска.
26. **Кнопка RETURN (Возврат)**  
Используйте для возврата в предыдущее меню.
27. **Кнопка EZ VIEW**  
Используйте для настройки формата кадра при воспроизведении диска.
28. **Кнопка DISC MENU (Меню диска)**  
Используйте для показа меню диска.
29. **Кнопка MARK**  
Используйте для того, чтобы пометить "закладкой" нужное место на диске во время его воспроизведения.  
**Кнопка SEARCH (Поиск)**  
Используйте для поиска нужного эпизода.
30. **Кнопка MODE (Режим)**  
Используйте для выбора режима запрограммированного воспроизведения или воспроизведения в случайном порядке.  
**Кнопка REPEAT (Повтор)**  
Используйте для повтора воспроизведения сюжета, фрагмента, дорожки, диска или фрагмента между точками A - B.



# Соединения

- Краткое руководство ..... 10
- Подключение Комбо DVD-проигрывателя к телевизору с использованием ВЧ-кабеля (только для DVD-V8500K)..... 11
- Подключение Комбо DVD-проигрывателя к телевизору с использованием аудио/видео кабеля ..... 11
- Подключение Комбо DVD-проигрывателя к телевизору с использованием кабеля S-Video (только для DVD) ..... 12
- Подключение Комбо DVD-проигрывателя к телевизору с использованием кабеля для компонентного сигнала (только для DVD) ..... 12
- Подключение к AV-усилителю, снабженному разъемом цифрового входа ..... 13
- Подключение внешнего устройства ..... 14
- Запись с DVD на видеомэгнитофон (VCR) ..14
- Включение и автоматическая настройка (только для DVD-V8500K) ..... 15



## Краткое руководство

Включенное в данную Инструкцию для пользователя краткое руководство предоставит вам информацию, достаточную для быстрого начала пользования Комбо DVD-проигрывателем.

### Краткое руководство

**Подключение Комбо DVD-проигрывателя к телевизору с использованием ВЧ-кабеля (только для DVD-V8500K)**

**Подключение Комбо DVD-проигрывателя к телевизору с использованием аудио/видео**

**Подключение Комбо DVD-проигрывателя к телевизору с использованием кабеля S-Video (только для DVD)**

**Подключение Комбо DVD-проигрывателя к телевизору с использованием кабеля для компонентного сигнала (только для DVD)**

**Подключение к AV-усилителю, снабженному разъемом цифрового входа**

**Подключение внешнего устройства**

**Запись с DVD на видеомэгнитофон (VCR)**

**Включение и автоматическая настройка (только для DVD-V8500K)**

## Подключение Комбо DVD-проигрывателя к телевизору с использованием ВЧ-кабеля (только для DVD-V8500K)



Чтобы принимать телевизионные передачи, телевизионный сигнал должен приниматься от одного из следующих источников:

- Наружная антенна
- Комнатная антенна
- Сеть кабельного телевидения
- Приемник спутникового телевидения



Примечание

- Перед подсоединением кабелей убедитесь в том, что питание телевизора, и Комбо DVD-проигрывателя выключено.

- 1 Отсоедините от телевизора кабель, идущий от антенны или сети кабельного телевидения.
- 2 Подсоедините этот кабель к 75 Ом коаксиальному разъему на задней панели вашего Комбо DVD-проигрывателя, маркированному символом .
- 3 Подсоедините входящий в комплект поставки ВЧ-кабель к разъему  на Вашем Комбо DVD-проигрывателе.
- 4 Подсоедините другой конец этого кабеля к разъему на телевизоре, к которому раньше был подсоединен кабель, идущий от антенны или сети кабельного телевидения.

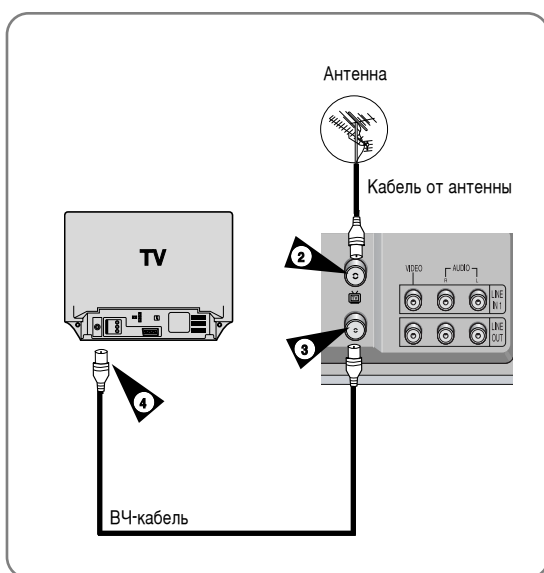

## Подключение Комбо DVD-проигрывателя к телевизору с использованием аудио/видео кабеля

Если ваш телевизор оборудован соответствующим разъемом, Вы можете подсоединить Ваш Комбо DVD-проигрыватель с помощью аудио/видео кабеля. За счет этого вы:

- Получите лучшее качество изображения и звука.
- Упростите процедуру настройки вашего Комбо DVD-проигрывателя.



Примечание

- Независимо от выбранного типа соединения, вы всегда должны подсоединять прилагаемый ВЧ-кабель (только для DVD-V8500K). В противном случае при выключенном Комбо DVD-проигрывателе вы не сможете принимать телевизионные передачи.
- Перед подсоединением кабелей убедитесь в том, что и телевизор, и Комбо DVD-проигрыватель выключены.

\*только для DVD-V8500K

- 1 Подсоедините ВЧ-кабель.
- 2 Подсоедините один конец аудио/видео кабеля к видеовыходу и аудиовыходу (Audio L, R) на задней панели Комбо DVD-проигрывателя.
- 3 Подсоедините другой конец кабеля к соответствующему разъему телевизора.

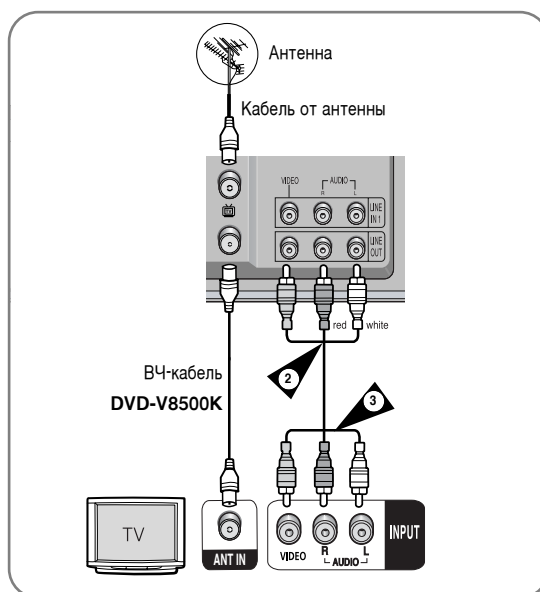

## Подключение Комбо DVD-проигрывателя к телевизору с использованием кабеля S-Video (только для DVD)

Вы получите изображение более высокого качества. При передаче через разъемы S-Video элементы изображения разделяются на сигналы яркости (Y) и цветности (C), что позволяет получать более четкие изображения, чем в режиме использования обычного входа видеосигнала.

- 1 Подсоедините один конец видео кабеля к выходному разъему **S-VIDEO** на задней панели Комбо DVD-проигрывателя.
- 2 Подключите другой конец кабеля **S-VIDEO** к соответствующему входному разъему Вашего телевизора.
- 3 Подключите один конец поставляемого АУДИО кабеля к разъемам **AUDIO LINE OUT** (Линейный аудиовыход) на задней панели Комбо DVD-проигрывателя.
  - Обратите внимание на соблюдение цветовой маркировки левого и правого каналов.
- 4 Подключите другой конец аудио кабеля к соответствующему разъему Вашего телевизора.

 **Используйте метод соединения с использованием кабеля S-Video только для DVD.**

Примечание

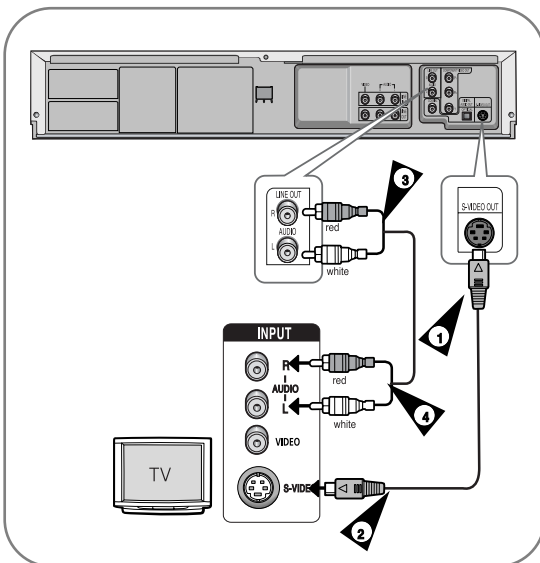

## Подключение Комбо DVD-проигрывателя к телевизору с использованием кабеля для компонентного сигнала (только для DVD)

При использовании компонентного видеовыхода Вы получите изображение высокого качества и точное воспроизведение цветов изображения. Компонентный видеосигнал получается разделением элементов изображения на сигналы яркости (Y), синего (Pb) и красного (Pr), чтобы передать наиболее четкое и чистое изображение.

- 1 Подсоедините кабели для компонентного видеосигнала к выходам **COMPONENT VIDEO OUT** на задней панели Комбо DVD-проигрывателя и к входам **COMPONENT VIDEO IN** на задней панели телевизора.
- 2 Подсоедините аудио кабель к выходным разъемам **AUDIO** на задней панели Комбо DVD-проигрывателя и к входным разъемам **AUDIO IN** телевизора.
  - Обратите внимание на соблюдение цветовой маркировки левого и правого каналов.

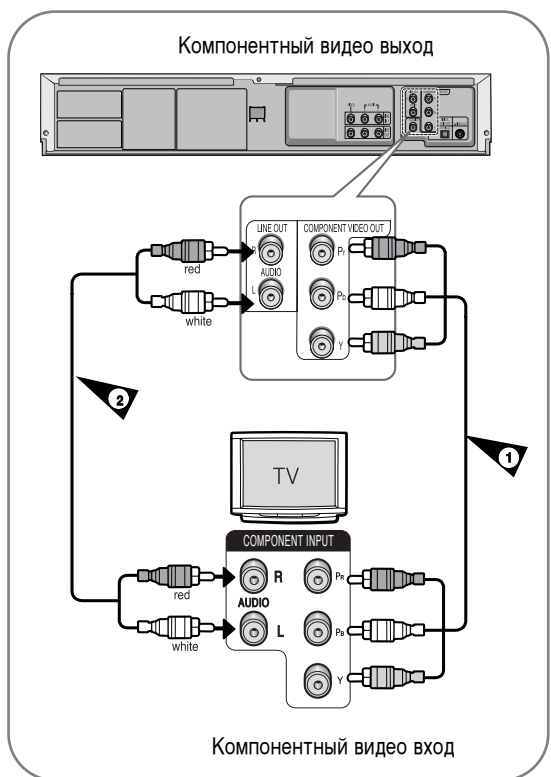

## ■ Прогрессивная развертка

Перед использованием функции прогрессивной развертки Вы должны подключить проигрыватель к телевизору с использованием кабеля для компонентного сигнала.

Если Ваш телевизор поддерживает прогрессивную развертку, в режиме “Стоп” нажмите кнопку **PROGRESSIVE** (Прогрессивная развертка) на передней панели.

- Функция прогрессивной развертки действует только для деки DVD-проигрывателя. Ее активизация производится в режиме “Стоп” DVD-проигрывателя.
- Появится сообщение: “Нажмите OK для подтверждения режима прогрессивной развертки. Или нажмите ВОЗВР”. Если Вы хотите подтвердить переход в режим прогрессивной развертки, нажмите “OK”, иначе нажмите “RETURN”. Перед переключением режима убедитесь в том, что диск полностью остановился.

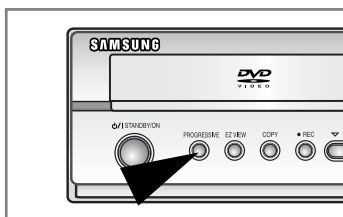

- Для выхода из режима прогрессивной развертки, нажмите кнопку **PROGRESSIVE** в режиме “Стоп”.
- Убедитесь в правильной цветовой маркировке кабелей. Это означает, что разъемы Y, Pb и Pr Комбо DVD-проигрывателя соединены с соответствующими разъемами телевизора. Иначе на экране телевизора будет видно красное или синее изображение.



Примечание

- Если Ваш телевизор не поддерживает режим прогрессивной развертки, на экране не будет сигнала. Если Вы нажмете кнопку **PROGRESSIVE**, произойдет переход в режим чересстрочной развертки.
- Чтобы узнать, поддерживает ли Ваш телевизор режим прогрессивной развертки, обратитесь к руководству пользователя телевизора. Если режим прогрессивной развертки поддерживается, следуйте инструкциям руководства пользователя телевизора по установке режима прогрессивной развертки в меню телевизора.
- В зависимости от типа Вашего телевизора способ подключения может отличаться от указанного на приведенном выше рисунке.
- Что такое “Прогрессивная развертка?” В этом режиме используется в два раза больше строк развертки, чем в режиме чересстрочной развертки. Метод прогрессивной развертки обеспечивает более высококачественное и чистое изображение.
- Используйте метод соединения с использованием кабеля для компонентного видеосигнала только для деки DVD-проигрывателя.

## Подключение к AV-усилителю, снабженному разъемом цифрового входа

Чтобы почувствовать полные преимущества домашнего кинотеатра, которые предоставляет DVD-диск, Вы можете подключить свой Комбо DVD-проигрыватель к полной системе окружающего звука, которая состоит из AV-ресивера и шести громкоговорителей. Если Ваш AV-ресивер имеет декодер Dolby Digital, Вы имеете возможность обхода декодера Dolby Digital, встроенного в Комбо DVD-проигрыватель. Для получения звука Dolby Digital или DTS необходимо установить параметры звука. (См. стр. 42.)

- 1 Подсоедините цифровой аудиокоаксиальный кабель от гнезд Digital Audio Out на панели видеомагнитофона-DVD-проигрывателя к соответствующим гнездам цифрового аудиовхода на аудио/видеоприемнике.

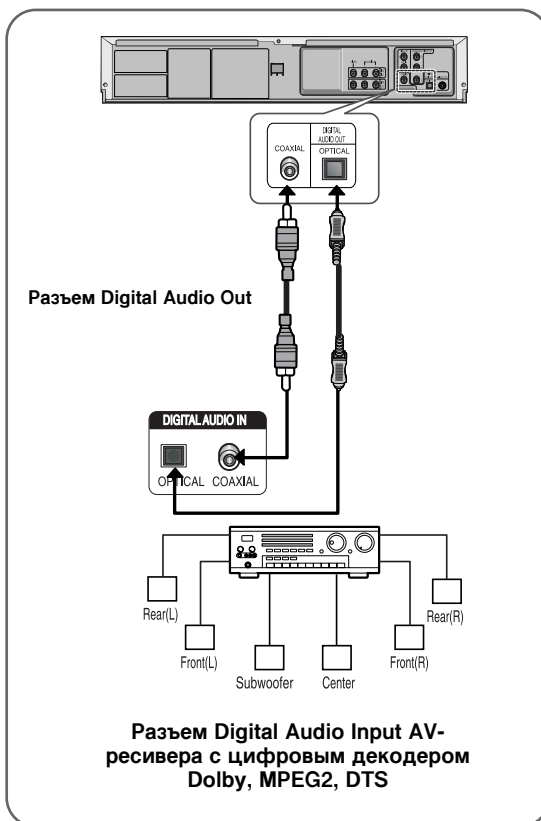

## Подключение внешнего устройства

Позволяет подключить видеомагнитофон-DVD-проигрыватель к другим внешним устройствам и просматривать, или записывать имеющуюся на них информацию.

- Подключение видеомагнитофона, телеприставки или DVD-проигрывателя к гнездам AUDIO/VIDEO LINE IN 1.

Подключение видеомагнитофона или внешнего устройства к гнездам AUDIO/VIDEO LINE IN 1 видеомагнитофона-DVD-проигрывателя. Можно записывать с подключенного оборудования (видеомагнитофон, телеприставка или DVD-проигрыватель).

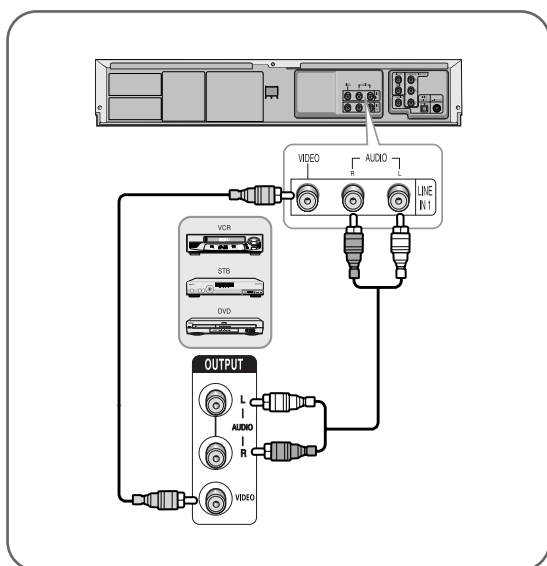

Примечание

- Невозможно записывать защищенные от копирования материалы.

## Запись с DVD на видеомагнитофон (VCR)

Комбо DVD-проигрыватель позволяет делать запись с диска DVD на кассету VHS при помощи кнопки **COPY** (запись копии).

- Диск DVD, защищенный от копирования, скопировать невозможно. Запрещено копировать диски DVD, записанные Macrovision®.

- 1 Вставьте диск, с которого вы хотите сделать копию, в DVD-деку и закройте лоток.
- 2 Вставьте чистую кассету VHS в VCR-деку.
- 3 Нажмите кнопку **COPY** (ЗАПИСЬ КОПИИ) на передней панели видеосистемы Комбо DVD-проигрывателя.
  - DVD-дека переключится в режим воспроизведения, а VCR-дека переключится в режим записи.
  - Если появится меню Вам может потребоваться вручную нажать кнопку **ВОСПРОИЗВЕДЕНИЕ**.
- 4 Когда воспроизведение диска DVD закончится, для прекращения записи нажмите на пульте ДУ кнопку **VCR** (видеомагнитофон), а затем кнопку **STOP** (СТОП).
  - По окончании DVD-фильма необходимо вручную выключить запись, иначе воспроизведение диска DVD и запись могут начаться снова.

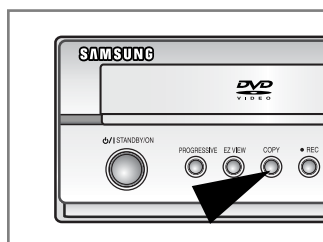

Примечание

- Возможно копирование только дисков формата PAL.

# Включение и автоматическая настройка

(только для DVD-V8500K)

При первом включении в розетку сети переменного тока ваш Комбо DVD-проигрыватель автоматически настроится на телевизионные (ТВ) станции. Настройки на ТВ станции будут сохранены в памяти системы. Этот процесс займет несколько минут. После этого ваш Комбо DVD-проигрыватель будет готов к использованию.

**1** Подсоедините ВЧ-кабель, как показано на стр. 11. (Раздел "Подключение Комбо DVD-проигрывателя к телевизору, используя ВЧ кабель".)

**2** Подсоедините Комбо DVD-проигрыватель к розетке сети переменного тока.  
 • На дисплее передней панели начнет мигать слово "AUTO" (АВТО).



**3** На экране телевизора появляется меню **Выбор Языка**. С помощью кнопок ▲ или ▼ выберите желаемый язык, затем нажмите кнопку ОК.

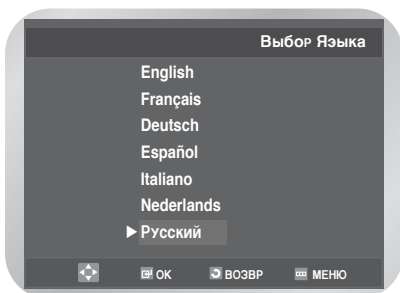

**4** Запустите процесс автоматической настройки. Запустите процесс автоматической настройки. Количество ТВ станций, которые будут автоматически сохранены в памяти Комбо DVD-проигрывателя, зависит от количества найденных ТВ станций.

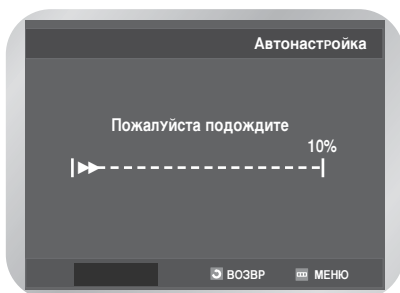

**5** Проверьте дату и время.

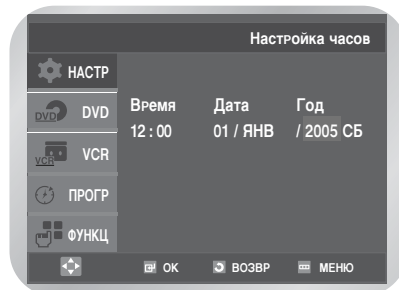

Чтобы изменить дату и время, обратитесь к разделу "Установка даты и времени" (см. стр. 17).



Примечание

- Теперь Комбо DVD-проигрыватель готов к работе, и Вам достаточно будет включить его.
- Настройки раздела "Включение и автоматическая настройка" уже зафиксированы. Поэтому, если Вы хотите изменить эти фиксированные настройки, Вы можете сделать это вручную (см. раздел "Настройка на телевизионные станции вручную", стр. 19).

# Настройка системы

- Настройка телевизора для работы с Комбо DVD-проигрывателем (только для DVD-V8500K) ..... 16
- Установка даты и времени ..... 17
- Настройка языка экранных меню ..... 18
- Автоматическая настройка на телевизионные станции (только для DVD-V8500K) ..... 18
- Настройка на телевизионные станции вручную (только для DVD-V8500K) ..... 19
- Удаление из памяти настройки на станцию (только для DVD-V8500K) ..... 21
- Изменение таблицы настроенных вручную станций (только для DVD-V8500K) ... 21
- Выбор стандарта (G, K) поднесущей частоты звука для ВЧ выхода (только для DVD-V8500K) ..... 22
- Установка канала для выходного сигнала видеомагнитофона (только для DVD-V8500K) ..... 23

## Настройка телевизора для работы с Комбо DVD-проигрывателем (только для DVD-V8500K)

Для просмотра изображения от Комбо DVD-проигрывателя при использовании ВЧ кабеля необходимо переключить телевизор в режим приёма эфирного сигнала.

- 1** Включите телевизор.
- 2** Включите Комбо DVD-проигрыватель. Для этого нажмите кнопку **⏻** **STANDBY/ON** (ГОТОВНОСТЬ/ВКЛ) на передней панели Комбо DVD-проигрывателя или кнопку **STANDBY/ON** (ГОТОВНОСТЬ/ВКЛ) на пульте дистанционного управления.
- 3** Выберите канал на телевизоре, который будет использоваться для работы Комбо DVD-проигрывателя.
- 4** Вставьте видеокассету в Комбо DVD-проигрыватель. Убедитесь в том, что Комбо DVD-проигрыватель начал воспроизведение кассеты. Если нет, нажмите кнопку **▶||**.
- 5** Запустите процесс автоматической настройки телевизора или установите на телевизоре канал UHF 36.
- 6** Выполните точную настройку канала на телевизоре, чтобы добиться четкого изображения и звука.
- 7** Когда изображение и звук станут совершенно четкими, сохраните настройку на этот канал под соответствующим номером программы на телевизоре. Теперь эта программа будет зарезервирована для работы с Вашим Комбо DVD-проигрывателем.



# Установка даты и времени

В вашем Комбо DVD-проигрывателе имеются работающие в 24-часовой системе часы и календарь, используемые для того, чтобы:

- Автоматически останавливать запрограммированную запись
- Программировать ваш Комбо DVD-проигрыватель для автоматической записи телевизионной передачи. Вы должны установить дату и время, когда вы:
- Только что купили Комбо DVD-проигрыватель
- Не забудьте перевести часы при переходе с зимнего времени на летнее время и наоборот.

- 1 Нажмите кнопку **MENU**, затем кнопку **OK** или **▶**.

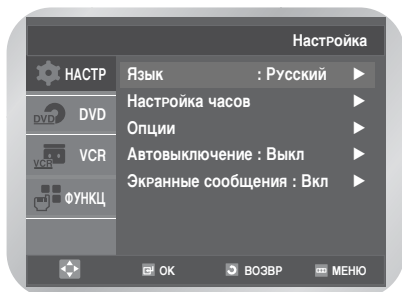

- 2 С помощью кнопок **▲** или **▼** выберите пункт **Настройка часов**, затем нажмите кнопку **OK** или **▶**. Появится меню **Настройка часов**.

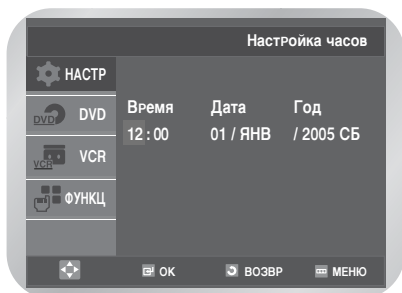

- 3 Нажимайте кнопки **◀** или **▶** для выбора часов, минут, дня, месяца и года. Выбранный параметр подсвечивается. Нажимайте кнопки **▲** или **▼** для установки значения параметра. День недели показывается автоматически. Нажмите кнопку **OK**.

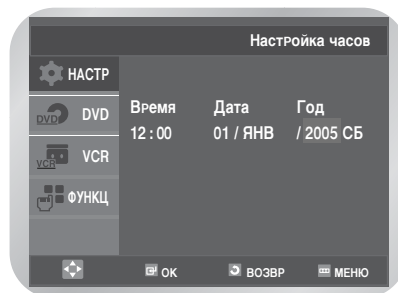

- Вы можете удерживать кнопки **◀** или **▶** в нажатом положении для быстрого изменения значений.
- Нажмите кнопку **MENU** для выхода из меню.

# Настройка языка экранных меню

- 1 Нажмите кнопку **MENU**, затем кнопку **OK** или ►. Будет выбран пункт **Язык**.

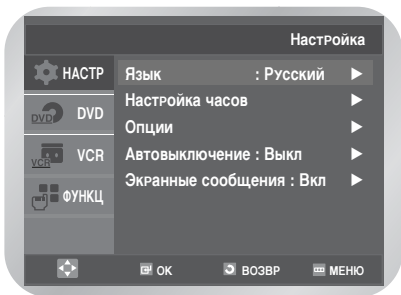

- 2 Еще раз нажмите кнопку **OK** или ►. Появится меню **Выбор Языка**.

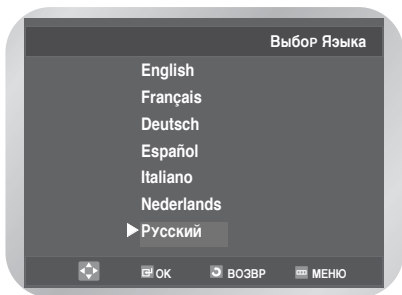

- 3 Выберите желаемый язык экранных меню, используя кнопки ▲ или ▼, затем нажмите кнопку **OK** или ►.
  - Нажмите кнопку **MENU** для выхода из меню.

# Автоматическая настройка на телевизионные станции (только для DVD-V8500K)

Вам не нужно настраиваться на телевизионные станции, если вы уже настроились на них автоматически (см. раздел "Включение и автоматическая настройка" на стр. 15). В вашем Комбо DVD-проигрывателе имеется встроенный тюнер, используемый для приема телевизионных передач. Для приема телевизионных передач вы должны настроиться на телевизионные станции через тюнер.

- С помощью функции «Включение и автоматическая настройка» (см. стр. 15)
- Автоматически
- Вручную (см. стр. 19).

Вы можете запомнить до 80 ТВ станций.

- 1 Нажмите кнопку **MENU**, затем кнопку **OK** или ►.

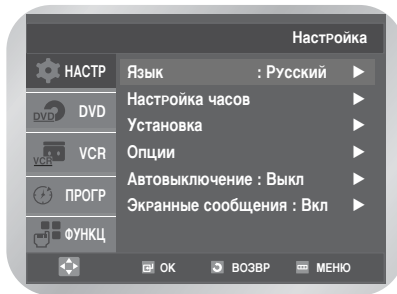

- 2 С помощью кнопок ▲ или ▼ выберите пункт **Установка**, затем нажмите кнопку **OK** или ►. Появится меню **Установка**.

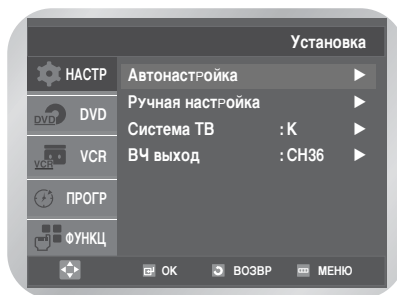

- 3** С помощью кнопок выбора ▲ или ▼ выберите пункт **Автонастройка**, затем нажмите кнопку **OK**. Появляется сообщение о том, что будет потеряна вся информация о настройках Вашего Комбо DVD-проигрывателя на телевизионные каналы.

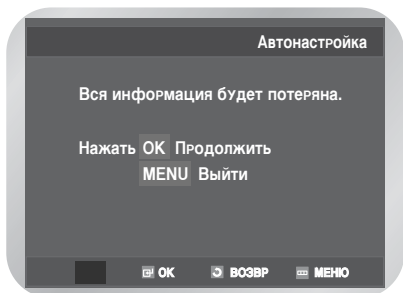

- 4** Для запуска автоматической настройки нажмите кнопку **OK**. Появится сообщение **Пожалуйста подождите**.

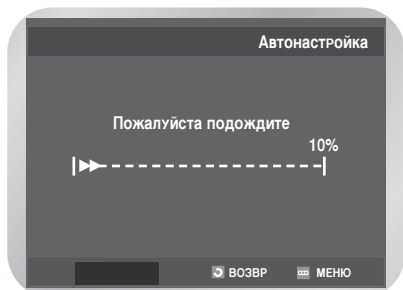

- Начинается поиск станций в первом диапазоне частот и настройка на первую найденную станцию заносится в память, затем Комбо DVD-проигрыватель ищет вторую станцию и так далее. После завершения процедуры автоматического поиска телевизионных станций Комбо DVD-проигрыватель автоматически переключается на первую из найденных станций.
- Чтобы прервать автоматический поиск до его завершения, нажмите кнопку **MENU**.



Примечание

- Количество ТВ станций, которые автоматически запоминаются в Комбо DVD-проигрывателе, зависит от количества найденных станций.
- После окончания процедуры автоматической настройки может оказаться, что настройка на некоторые станции запомнена более одного раза; выберите каналы с наилучшим качеством приема, а каналы, дублирующие настройку на станции, удалите (см. стр. 21).

## Настройка на телевизионные станции вручную (только для DVD-V8500K)

Вам не нужно настраиваться на телевизионные станции вручную, если Вы уже настроились на них автоматически.

- 1** Нажмите кнопку **MENU**, затем кнопку **OK** или ►.

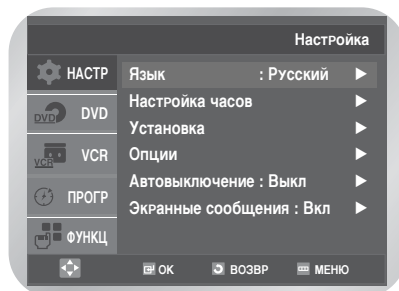

- 2** С помощью кнопок ▲ или ▼ выберите пункт **Установка**, затем нажмите кнопку **OK** или ►. Появится меню **Установка**.

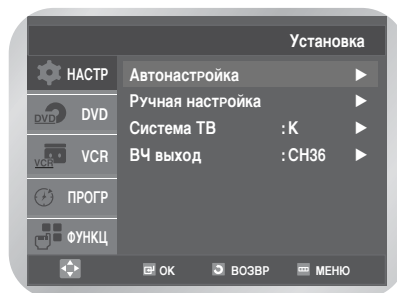

- 3** С помощью кнопок ▲ или ▼ выберите пункт **Ручная настройка**, затем нажмите кнопку **OK** или ►. Появится меню **ТАБЛИЦА ТВ СТАНЦИЙ**.

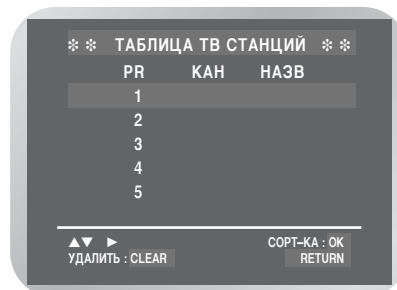

**4** Нажимайте кнопки ▲ или ▼, чтобы выбрать требующийся номер программы. Нажмите кнопку ►, чтобы начать настройку на станцию. Появится меню **РУЧНАЯ НАСТРОЙКА**.

**5** Нажимайте кнопки ▲ или ▼, чтобы выбрать **КАН**, затем нажмите ◀ или ▶, чтобы начать поиск станций. Начинается поиск станций в диапазоне частот и передача первой найденной станции показывается на экране.

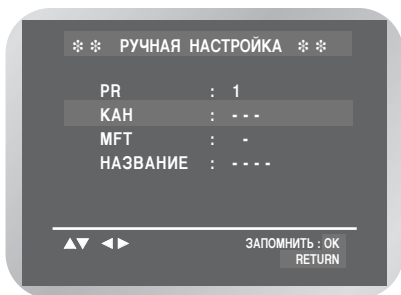

**6** Если это необходимо, нажимайте кнопки ▲ или ▼, чтобы выбрать **MFT**, затем нажимайте кнопки ◀ или ▶, чтобы настроить изображение.

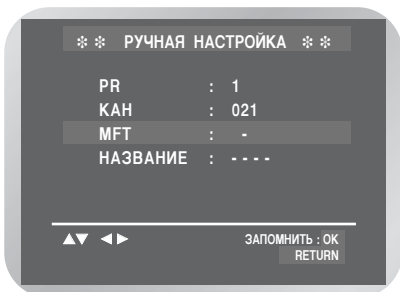

**7** Нажимайте кнопки ▲ или ▼, пока не выберете пункт **НАЗВАНИЕ**. Названия программ могут устанавливаться автоматически по сигналу, передаваемому станцией.

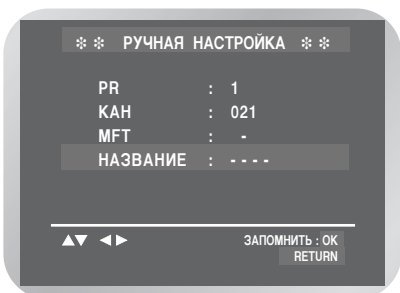

- Чтобы изменить название программы, нажмите кнопку ►. Первая буква названия начинает мигать.

Чтобы...	Тогда...
Выбрать символ для имени	Нажимайте кнопки ▲ или ▼, пока не будет показан нужный для названия символ (буква, цифра или символ "-")
Перейти к следующему или предыдущему символу	Нажмите соответствующую кнопку ◀ или ▶.

Если вы...	Тогда...
Желаете сохранить настройку на показываемую станцию	• Нажмите кнопку <b>OK</b> для запоминания настройки на станцию.
Не желаете сохранить настройку на показываемую станцию	• Нажимайте кнопки ▲ или ▼, пока не выберете пункт <b>КАН</b> . • Нажмите кнопки ◀ или ▶ для продолжения поиска в диапазоне частот и показа на экране передачи следующей станции..

**9** Повторяйте эту процедуру, начиная с Шага 4, пока не занесете в память настройку на все требуемые станции.

**10** Нажмите кнопку **MENU** для выхода из меню.

## Удаление из памяти настройки на станцию (только для DVD-V8500K)

Если вы запомнили настройку на станцию:

- Которая вам не нужна
- Под неправильным номером программы, вы можете удалить настройку на эту станцию.

**1** Нажмите кнопку **MENU**, затем кнопку **OK** или **▶**.

**2** С помощью кнопок **▲** или **▼** выберите пункт **Установка**, затем нажмите кнопку **OK** или **▶**. Появится меню **Установка**.

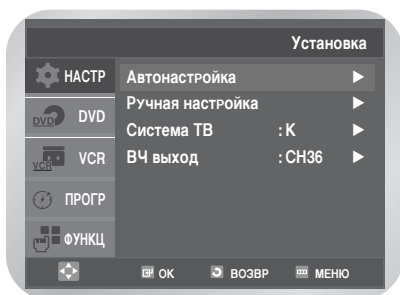

**3** С помощью кнопок **▲** или **▼** выберите пункт **Ручная настройка**, затем нажмите кнопку **OK** или **▶**. Появится меню **ТАБЛИЦА ТВ СТАНЦИЙ**.

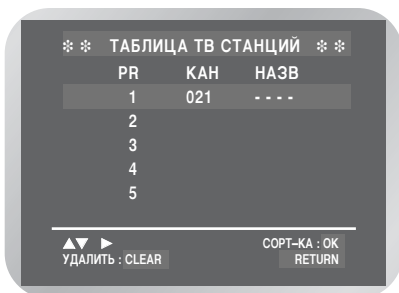

**4** Нажимайте кнопки **▲** или **▼**, чтобы выбрать требуемую настроенную станцию. Для удаления нажмите кнопку **CLEAR**.

**5** Повторяйте эту процедуру последовательно, начиная с Шага 4, пока не будут удалены все требуемые станции.

## Изменение таблицы настроенных вручную станций (только для DVD-V8500K)

Вы можете по своему вкусу перегруппировать станции в таблице настроенных вручную станций, присвоив им желаемые номера программ.

**1** Нажмите кнопку **MENU**, затем кнопку **OK** или **▶**.

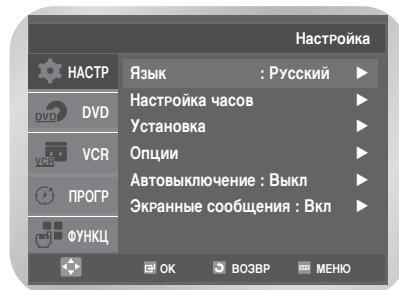

**2** С помощью кнопок **▲** или **▼** выберите пункт **Установка**, затем нажмите кнопку **OK** или **▶**. Появится меню **Установка**.

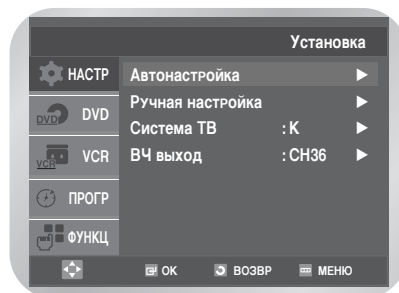

**3** С помощью кнопок **▲** или **▼** выберите пункт **Ручная настройка**, затем нажмите кнопку **OK** или **▶**. Появится меню **ТАБЛИЦА ТВ СТАНЦИЙ**.

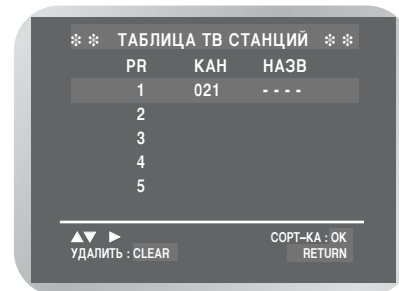

**4** Нажимайте кнопки ▲ или ▼, чтобы выбрать требуемую настроенную станцию. Выбранная станция будет отображаться на экране телевизора.

**5** Нажмите кнопку **OK**, чтобы изменить номер программы, присвоенный станции.

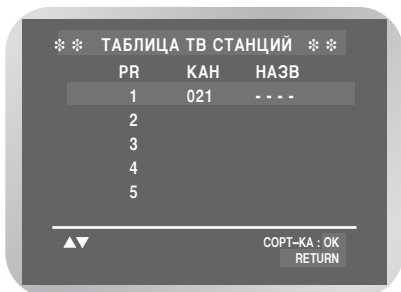

**6** Нажимайте кнопки ▲ или ▼, чтобы выбрать требуемую позицию, затем нажмите кнопку **OK**, чтобы обменять позиции станций друг с другом. Например, чтобы переместить ТВ станцию с программы 1 на программу 3.

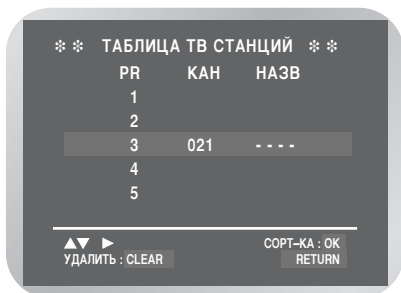

• Нажмите кнопку **MENU** для выхода из меню.

## Выбор стандарта (G, K) поднесущей частоты звука для ВЧ выхода (только для DVD-V8500K)

В зависимости от телевизора, к которому вы подключили Комбо DVD-проигрыватель, вы должны выбрать стандарт (G или K) поднесущей звука.

**1** Нажмите кнопку **MENU**, затем кнопку **OK** или ►.

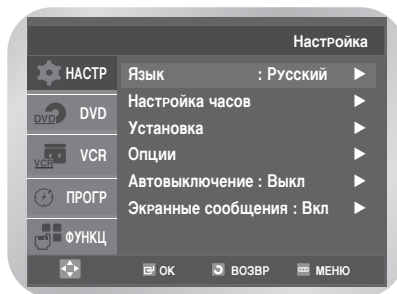

**2** С помощью кнопок ▲ или ▼ выберите пункт **Установка**, затем нажмите кнопку **OK** или ►. Появится меню **Установка**.

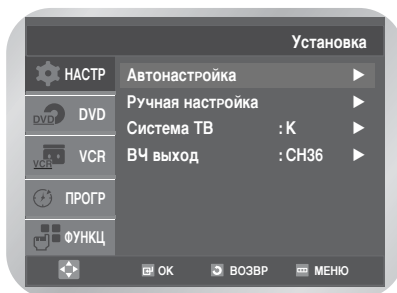

**3** Нажимайте кнопки ▲ или ▼ до тех пор, пока не будет выбран пункт меню **Система ТВ**, затем нажмите кнопку **OK** или ► для выбора стандарта **G** или **K**.

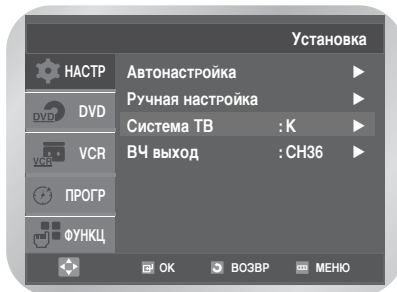

• Нажмите кнопку **MENU** для выхода из меню.

# Установка канала для выходного сигнала видеомагнитофона (только для DVD-V8500K)

Может возникнуть необходимость изменения установки канала выходного сигнала Вашего Комбо DVD-проигрывателя, если на экране видны помехи от ТВ сигнала вещательной станции, или телевизор не может найти изображение.

**1** Нажмите кнопку **MENU**, затем кнопку **OK** или **▶**.

**2** С помощью кнопок **▲** или **▼** выберите пункт **Установка**, затем нажмите кнопку **OK** или **▶**. Появится меню **Установка**.

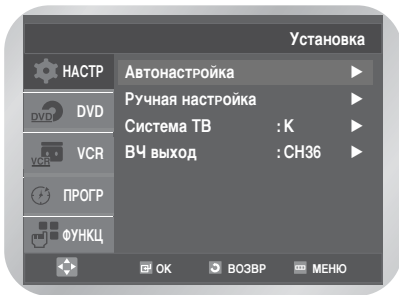

**3** Нажимайте кнопки **▲** или **▼** до тех пор, пока не будет выбран пункт меню **VЧ выход**.

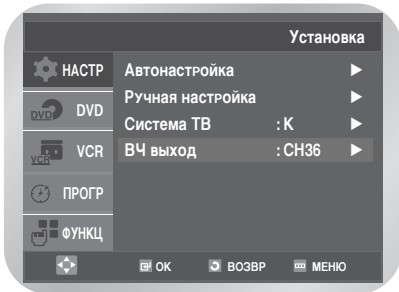

**4** Нажимайте кнопки **OK** или **◀ / ▶** до тех пор, пока не будет выбран требуемый канал для выходного сигнала (CH21~CH69).

→ CH21 → ..CH36 → ..CH69

- Нажмите кнопку **RETURN** для выхода из меню. Затем снова настройте телевизор (см. стр. 16).



Примечание

- Вы можете напрямую выбрать требуемый канал для выходного сигнала, используя цифровые кнопки.

# Функции

## Видеомагнитофона

- Выбор системы цветного телевидения..... 24
- Система NICAM (только для DVD-V8500K) ..... 25
- Интеллектуальное управление изображением ..... 25
- Автоматическое выключение питания ..... 26
- Экранные сообщения ..... 26
- Выбор типа видеокассеты ..... 27
- Повторное воспроизведение..... 27
- Воспроизведение S-VHS ..... 28
- Выбор скорости записи..... 28
- Защита записанной кассеты ..... 28
- Немедленная запись на видеокассету (только для DVD-V8500K)..... 29
- Запись программы с автоматической остановкой (только для DVD-V8500K)..... 29
- Запись с другого видеомагнитофона или видеокамеры ..... 30
- Использование функции "Монтаж в режиме продолжения"..... 30
- Использование функции программирования таймера (только для DVD-V8500K)..... 31
- Проверка запрограммированной записи (только для DVD-V8500K) ..... 33
- Отмена запрограммированной записи (только для DVD-V8500K) ..... 33

## Выбор системы цветного телевидения

Перед записью или воспроизведением видеокассеты вы можете выбрать требующуюся систему цветного телевидения. В противном случае, выберите значение АВТО, и система цветного телевидения будет выбрана автоматически.

- При воспроизведении видеокассеты Комбо DVD-проигрыватель автоматически выбирает для нее систему цветного телевидения.
- При воспроизведении на этом Комбо DVD-проигрывателе кассеты, записанной в системе NTSC, выбирайте систему цветного телевидения в соответствии с Вашим телевизором. Если Ваш телевизор поддерживает только систему PAL, установите режим NTPB. Если Ваш телевизор мультисистемный (совместимый с системой NTSC 4.43), установите режим NT4.43, и Вы сможете просматривать кассеты в системе NT4.43.

**1** Нажмите кнопку **MENU**, затем кнопку **OK** или **▶**.

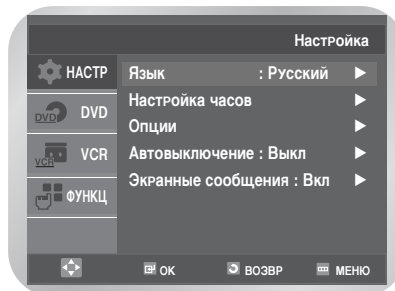

**2** С помощью кнопок **▲** или **▼** выберите пункт **Опции**, затем нажмите кнопку **OK** или **▶**. Появится меню **Опции**.

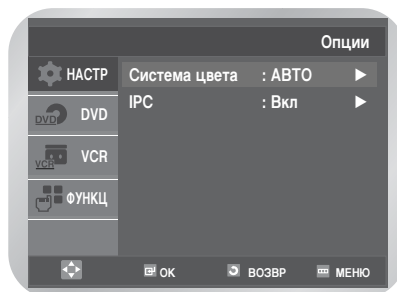

**3** Нажмите кнопку **OK** или **▶** для выбора нужной системы цветного телевидения.  
**АВТО** → **PAL** → **MESECAM** → **В/В**.

- **АВТО**: При воспроизведении кассеты Комбо DVD-проигрыватель автоматически выбирает систему цветного телевидения.
- **В/В**: Черно-белое изображение.



## Система NICAM (только для DVD-V8500K)

Программы, передающиеся в системе NICAM, подразделяются на 3 типа: стереофонические программы NICAM, монофонические программы NICAM и двуязычные программы NICAM (передача на втором языке). Вещание в формате NICAM всегда предусматривает передачу стандартного монофонического звука, поэтому можно выбрать нужный режим звучания. Пожалуйста, обратитесь к стр. 35.

- 1 Нажмите кнопку **MENU**, затем кнопку **OK** или **▶**.

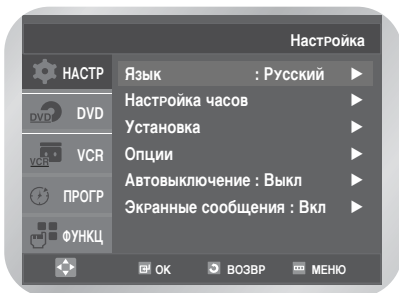

- 2 С помощью кнопок **▲** или **▼** выберите пункт **Опции**, затем нажмите кнопку **OK** или **▶**. Появится меню **Опции**.

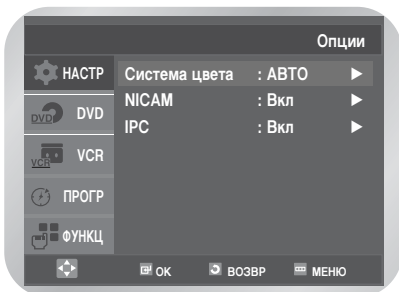

- 3 С помощью кнопок **▲** или **▼** выберите пункт **NICAM**, затем нажмите кнопку **OK** или **▶**, чтобы выбрать **Вкл** или **Выкл**.
  - **Вкл** (для режима NICAM):  
Обычно следует выбрать эту установку
  - **Выкл** (для режима MONO):  
При приеме программ со звуковым сопровождением в формате NICAM выбирайте это состояние, только если стереофонический звук искажается из-за плохих условий приема.

## Интеллектуальное управление изображением

Возможность интеллектуального управления изображением позволяет Вам автоматически регулировать резкость изображения по Вашему вкусу.

- 1 В режиме воспроизведения нажмите кнопку **MENU**, затем кнопку **OK** или **▶**.
- 2 С помощью кнопок **▲** или **▼** выберите пункт **Опции**, затем нажмите кнопку **OK** или **▶**. Появится меню **Опции**.
- 3 С помощью кнопок **▲** или **▼** выберите пункт **IPC** (Интеллектуальное управление изображением), затем нажмите кнопку **OK** или **▶**, чтобы выбрать функцию **IPC**.

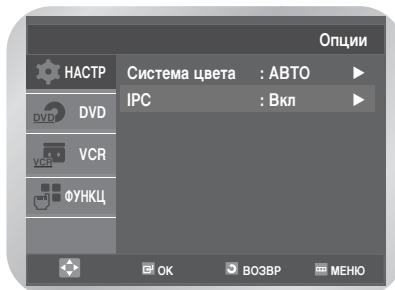

- Вы можете проще выбирать режимы, нажимая кнопку **IPC**.

- 4 Для ручной регулировки резкости нажмите кнопку **▼**, чтобы выключить режим интеллектуального управления изображением (**IPC: Выкл**). Резкость изображения настраивается вручную. Нажимайте кнопку **◀** или **▶**, пока изображение не будет соответствовать вашему вкусу.



# Автоматическое выключение питания

Эта функция позволяет автоматически выключить Ваш Комбо DVD-проигрыватель при отсутствии входного сигнала или в том случае, если Вы не нажмете никакую кнопку в течение заданного времени.

- 1 Нажмите кнопку **MENU**, затем кнопку **OK** или ►.

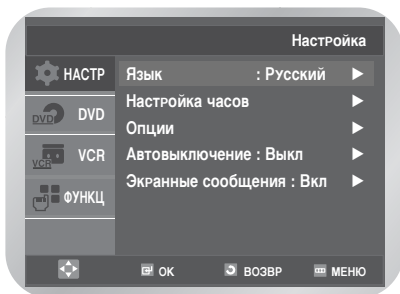

- 2 С помощью кнопок ▲ или ▼ выберите пункт **Автовыключение**.

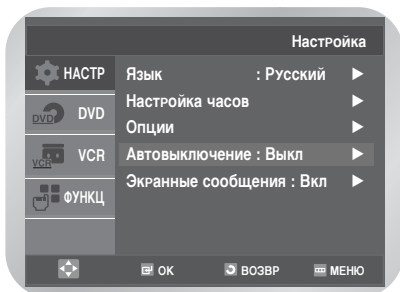

- 3 Нажимайте кнопку **OK** или ►, чтобы выбрать требуемый интервал времени.

→ **Выкл** → 1 Ч. → 2 Ч. → 3 Ч.

- Нажмите кнопку **MENU** для выхода из меню.

# Экранные сообщения

Ваш Комбо DVD-проигрыватель может отображать информацию как на дисплее Комбо DVD-проигрывателя, так и на экране телевизора.

Вы можете выбрать, нужно или не нужно отображать эту информацию на экране телевизора (за исключением информации функций поиска, меню программ и таймера, которые нельзя скрыть).

- 1 Нажмите кнопку **MENU**, затем кнопку **OK** или ►.

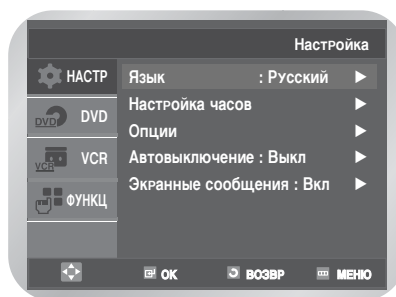

- 2 С помощью кнопок ▲ или ▼ выберите пункт **Экранные сообщения**.

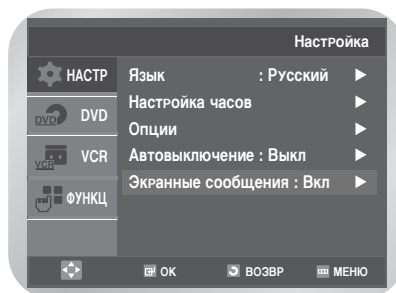

- 3 Нажмите кнопку **OK** или ►, чтобы выбрать **Вкл** или **Выкл**.

- **Вкл** : Отображать информацию на экране.
- **Выкл** : Не отображать информацию на экране.
- Нажмите кнопку **MENU** для выхода из меню.

# Выбор типа видеокассеты

Если Вы хотите, чтобы счетчик ленты показывал время, оставшееся до конца кассеты, Вы должны ввести тип используемой видеокассеты.

- 1 Нажмите кнопку **MENU**, затем с помощью кнопок **▲** или **▼** выберите пункт **VCR**.

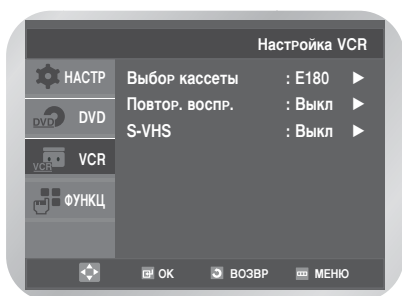

- 2 Нажмите кнопку **OK** или **▶**, чтобы выбрать пункт меню **Выбор кассеты**.

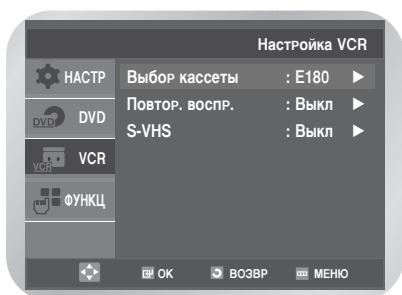

- 3 Нажимайте кнопку **OK** или **▶**, чтобы выбрать требуемую длину кассеты.

→ E180 → E240 → E260 → E300

- Нажмите кнопку **MENU** для выхода из меню.

# Повторное воспроизведение

Вы можете установить этот режим, чтобы повторно воспроизводить кассету с начала до конца.

- 1 Нажмите кнопку **MENU**, затем с помощью кнопок **▲** или **▼** выберите пункт **VCR**.

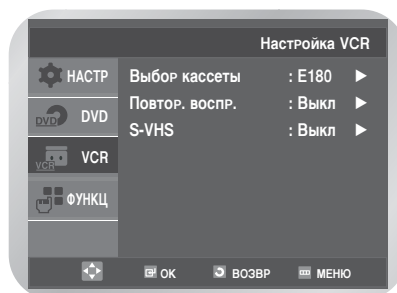

- 2 Нажмите кнопку **OK** или **▶**, чтобы выбрать пункт меню **Выбор кассеты**.

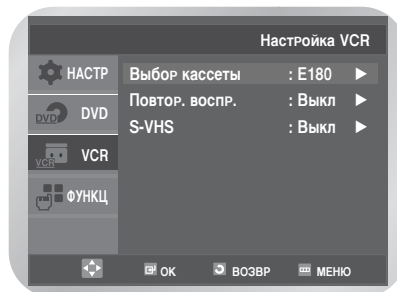

- 3 С помощью кнопок **▲** или **▼** выберите пункт **Повтор. воспр.**. Нажмите кнопку **OK** или **▶**, чтобы выбрать **Вкл** или **Выкл**.

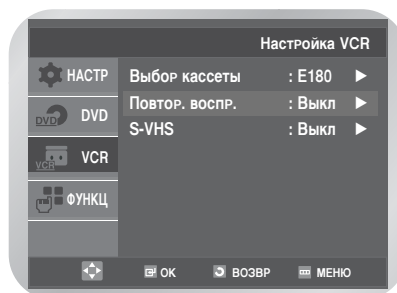

- **Вкл** : Повторное воспроизведение.
- **Выкл** : Отмена повторного воспроизведения

## Воспроизведение S-VHS

Можно включать и выключать функцию воспроизведения кассет стандарта S-VHS.

- 1 Нажмите кнопку **MENU**, затем с помощью кнопок **▲** или **▼** выберите пункт **VCR**. Появится меню **Настройка VCR**.

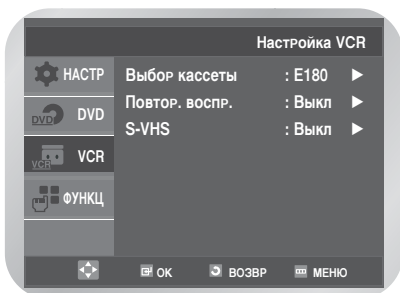

- 2 Нажмите кнопку **OK** или **▶**. Выбран пункт **Выбор кассеты**.

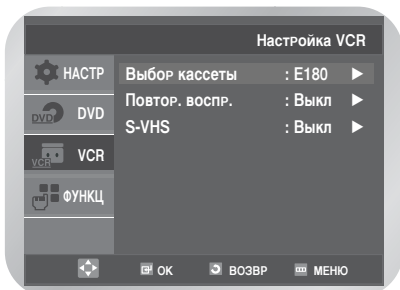

- 3 С помощью кнопок **▲** или **▼** выберите пункт **S-VHS**. Нажмите кнопку **OK** или **▶**, чтобы выбрать **Выкл**.

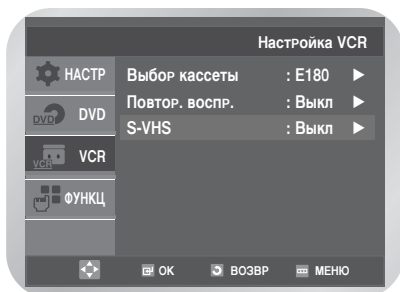

 **■** Если в режиме нормального воспроизведения включена функция S-VHS, изображение станет искаженным.

Примечание

## Выбор скорости записи

Вы можете записывать кассету на двух разных скоростях:

- SP (режим стандартного качества)
- LP (режим длительной записи)

В режиме длительной записи:

- Длительность кассеты удваивается
- Качество записи незначительно ухудшается

- 1 Нажмите кнопку **SPEED** (Скорость), чтобы выбрать скорость **SP** или **LP**.
  - Выбранная скорость будет отображаться на дисплее на передней панели.

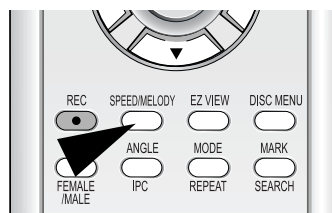

Тип	Время записи (для кассеты SP)
E180	180 минут или 3 часа
E240	240 минут или 4 часа
E260	260 минут или 4.20 часа
E300	300 минут или 5 часов

## Защита записанной кассеты

На видеокассетах имеется лепесток защиты записи, предназначенный для защиты от случайного стирания. Если этот лепесток удален, Вы не можете сделать запись на эту кассету.

- 1 Если Вы хотите защитить кассету, выломайте лепесток с помощью небольшой отвертки.

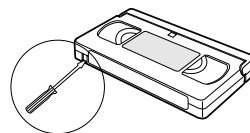

- 2 Чтобы произвести запись на защищенную кассету (без лепестка защиты записи), заклейте отверстие клейкой лентой.

## Немедленная запись на видеокассету (только для DVD-V8500K)

Перед записью телепередачи Вам необходимо настроиться на соответствующую ТВ станцию (если только Вы не производите запись от внешнего источника). Если Вы еще не сделали этого, обратитесь к стр. 17-18.

- 1 Включите телевизор.
- 2 Загрузите в деку видеомэгнитофона видеокассету, на которую будет производиться запись. Прозрачное окно видеокассеты должно быть направлено вверх. Лепесток защиты записи должен быть цел, или отверстие должно быть заклеено липкой лентой. Комбо DVD-проигрыватель включится автоматически.
- 3 Выберите станцию, передачу которой хотите записать, нажимая кнопки **PROG** (  $\wedge$  /  $\vee$  ) (Программа). На экране появится номер станции и изображение.
- 4 Выберите скорость записи, нажимая кнопку **SPEED** (Скорость) необходимое количество раз (см. стр. 28).
- 5 Нажмите кнопку **REC** (●) на некоторое время для начала записи. На экране телевизора и на дисплее Комбо DVD-проигрывателя появится индикатор режима записи. На кассету запишется индексная метка (см. стр. 36).
- 6 Для остановки записи нажмите кнопку ■ один раз.
  - Если Ваш Комбо DVD-проигрыватель выталкивает кассету, убедитесь в том, что лепесток защиты записи цел, или отверстие (образовавшееся после удаления лепестка) заклеено липкой лентой.
  - Если во время записи был достигнут конец ленты, кассета автоматически перематывается на начало.

## Запись программы с автоматической остановкой (только для DVD-V8500K)

Эта функция позволяет Вам записывать программы длительностью до 9 часов (в режиме LP). Ваш Комбо DVD-проигрыватель выключится автоматически по окончании заданного времени.

- 1 Включите телевизор.
  - 2 Загрузите в деку видеомэгнитофона видеокассету, на которую будет производиться запись. Прозрачное окно видеокассеты должно быть направлено вверх. Лепесток защиты записи должен быть цел, или отверстие должно быть заклеено липкой лентой. Комбо DVD-проигрыватель включится автоматически.
  - 3 Выберите программу для записи, нажимая кнопки **PROG** (  $\wedge$  /  $\vee$  ) (Программа). На экране появится номер станции и изображение.
  - 4 Выберите скорость записи, нажимая кнопку **SPEED** (Скорость) необходимое количество раз (см. стр. 28).
  - 5 Нажмите кнопку **REC** (●) на некоторое время для начала записи. На экране телевизора и на дисплее Комбо DVD-проигрывателя появится индикатор режима записи. На кассету запишется индексная метка (см. стр. 36).
  - 6 Нажимайте кнопку **REC** (●) несколько раз для увеличения времени записи:
    - 30-минутными интервалами до четырех часов
    - часовыми интервалами до девяти часовДлительность отображается на экране телевизора. Выбранная программа записывается в течение заданного времени. По достижении заданного времени Комбо DVD-проигрыватель автоматически остановит запись и выключится.
- ДЛИНА 2:30

УСТАНОВИТЬ ДЛИНУ :  
НАЖАТЬ **REC** ●
- 7 Если Вы хотите прекратить запись до достижения заданного времени, нажмите кнопку **STANDBY/ON** (Готовность/Вкл).
    - Если во время записи будет достигнут конец ленты, запись остановится, и Комбо DVD-проигрыватель автоматически выключится.

## Запись с другого видеомаягнитофона или видеокамеры

Вы можете скопировать кассету на свой Комбо DVD-проигрыватель с другого видео устройства, например, с другого видеомаягнитофона или видеокамеры.

- Копирование предварительно записанных кассет или их перезапись в любой форме без разрешения владельцев соответствующих авторских прав является нарушением законов об авторских правах.

- 1 Подключите выходной разъем внешнего видео устройства к входному разъему LINE IN 1 или задней панели Комбо DVD-проигрывателя.
- 2 Загрузите чистую кассету в Комбо DVD-проигрыватель.
- 3 Загрузите предварительно записанную кассету в другое видео устройство (например, в видеомаягнитофон или видеокамеру).
- 4 Нажмите кнопку **INPUT SEL.** (Выбор входа) для выбора соответствующего источника записи:
  - LINE IN 1 при подключении с использованием кабеля с разъемами RCA
- 5 Включите воспроизведение кассеты, которую необходимо скопировать.
- 6 Нажмите кнопку **REC** (●) на некоторое время для начала записи на Ваш Комбо DVD-проигрыватель.
- 7 Для окончания записи нажмите кнопку ■ на видеомаягнитофоне или видеокамере, а также на Комбо DVD-проигрывателе.
  - Если в процессе записи Вы хотите просматривать копируемую кассету, Ваш Комбо DVD-проигрыватель должен быть подключен к телевизору обычным способом (см. стр. 10).

## Использование функции “Монтаж в режиме продолжения”

Эта функция позволяет Вам начать новую запись с определенного места на кассете. При этом обеспечивается очень плавная смена сцен.

- 1 Загрузите кассету для монтажа в свой Комбо DVD-проигрыватель.
- 2 Нажмите кнопку **▶II**, чтобы начать воспроизведение.
- 3 По достижении позиции, с которой Вы хотите начать новую запись, нажмите кнопку **▶II**.
- 4 Нажимайте кнопку **F.ADV/STEP** (Покадровый просмотр/Шаг) необходимое число раз, передвигаясь по кадрам до тех пор, пока не будет достигнута точная позиция для начала записи.
- 5 Пока Комбо DVD-проигрыватель находится в режиме паузы, нажмите кнопку **REC** (●) на некоторое время, чтобы включить функцию “монтаж в режиме продолжения”.
- 6 Выберите источник для записи, нажимая кнопки:
  - **PROG** ( ^ / v ) (Программа) для записи телепередачи (только для DVD-V8500K)
  - **INPUT SEL.** (Выбор входа) для выбора источника записи LINE IN 1
- 7 Нажмите кнопку **▶II** для начала записи. Для окончания записи нажмите кнопку ■.

# Использование функции программирования таймера (только для DVD-V8500K)

Функция программирования таймера позволяет запрограммировать Комбо DVD-проигрыватель для записи телепередачи максимум за месяц до ее трансляции. Можно запрограммировать запись до шести программ.

- Перед программированием записи проверьте правильность установки даты и времени
- Убедитесь в том, что кассета загружена.

**1** Нажмите кнопку **MENU**, затем с помощью кнопок **▲** или **▼** выберите пункт **ПРОГР.** Появится меню **Прогр. по таймеру**.

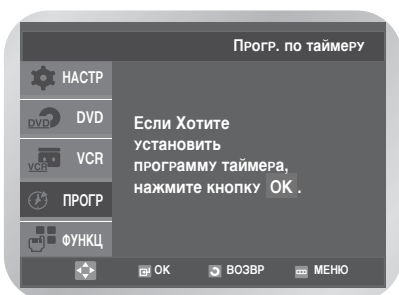

**2** Еще раз нажмите кнопку **OK** или **▶**. Появится меню программирования таймера.

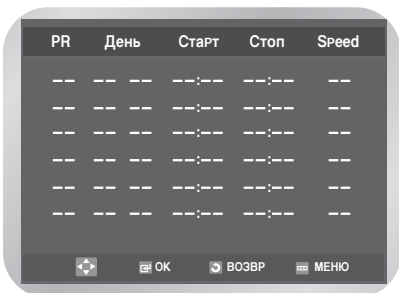

- Вы можете проще выбрать режим, нажав кнопку **TIMER** (Таймер) на пульте дистанционного управления.

**3** Нажмите кнопку **OK** или **▶**, чтобы выбрать **PR**, затем нажимайте кнопки **▲** или **▼**, чтобы выбрать требуемую ТВ станцию.

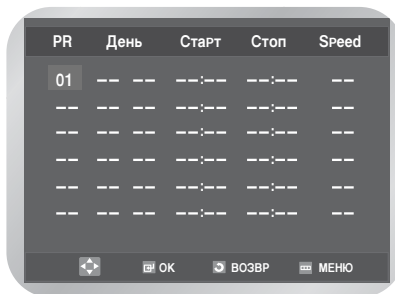

- Нажмите **INPUT SEL.** (Выбор входа) для выбора источника записи, отличного от ТВ тюнера - (LINE IN 1).

**4** Нажимайте кнопки **▶**, пока не перейдете на позицию **День**, затем нажимайте кнопки **▲** или **▼**, чтобы выбрать требуемый день.



- **ЕЖЕД** : ежед
- **W-BC** : еженедельно по воскресеньям
- **W-ПН** : еженедельно по понедельникам
- **W-СБ** : еженедельно по субботам
- **СБ 01** : субботам 01

**5** Нажмите кнопку **▶**, чтобы выбрать **Старт**.

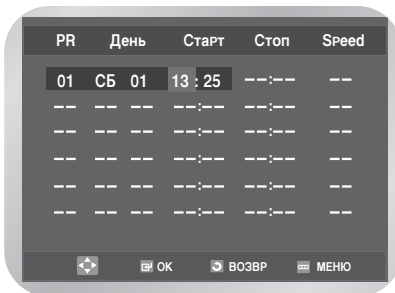

- Нажимайте кнопки **◀** или **▶**, чтобы выбрать часы или минуты.
- Нажимайте кнопки **▲** или **▼**, чтобы установить время начала записи.

**6** Нажмите кнопку ►, чтобы выбрать **Стоп**.

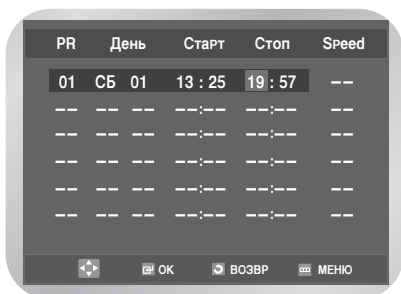

- Нажимайте кнопки ◀ или ▶, чтобы выбрать часы или минуты.
- Нажимайте кнопки ▲ или ▼, чтобы установить время окончания записи.

**7** Нажмите кнопку ►, чтобы выбрать **Speed** (скорость записи).

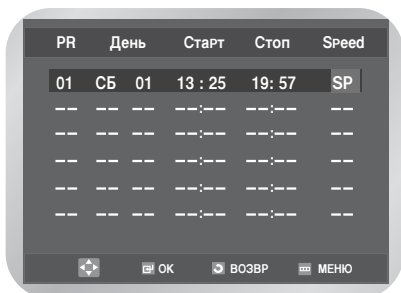

- Нажимайте кнопки ▲ или ▼, чтобы установить требуемую скорость записи.
- **АВТО** → **SP** (Standard Play, стандартная запись) → **LP** (Long Play, длительная запись)
- **Функция Автоматический выбор скорости записи**  
Функция "Автоматический выбор скорости записи" Комбо DVD-проигрывателя сравнивает запрограммированную длительность записи со свободным местом, оставшимся на кассете. Если для записи в режиме **АВТО** на кассете не хватает места, Комбо DVD-проигрыватель автоматически переключается в режим **LP**, чтобы записать программу целиком.

**8** По окончании нажмите на кнопку **ОК** для установки режима таймера.

**9** Нажмите кнопку **MENU** для выхода из меню.

**10** Для запуска таймера нажмите кнопку **STANDBY/ON** (Готовность/Вкл).



Перед началом записи Комбо DVD-проигрыватель сравнивает запрограммированную длительность записи со свободным местом, оставшимся на кассете.



## Проверка запрограммированной записи (только для DVD-V8500K)

Вы можете проверить правильность запрограммированных записей:

- После окончания программирования Комбо DVD-проигрывателя
- Если Вы забыли, какие программы должны быть записаны

- 1 Нажмите кнопку **MENU**, затем с помощью кнопок **▲** или **▼** выберите пункт **ПРОГР.** Появится меню **Прогр. по таймеру**.

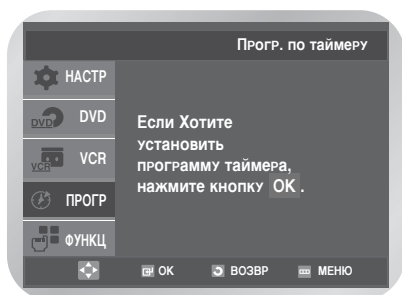

- 2 Еще раз нажмите кнопку **OK** или **▶**. Появится список запрограммированных записей и соответствующая информация.

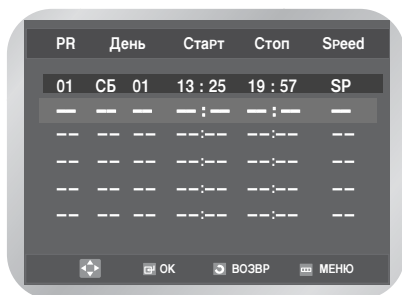

- Вы можете проще выбрать режим, нажав кнопку **TIMER** (Таймер) на пульте дистанционного управления.

- 3 Чтобы изменить любые значения, выберите требуемую программу с помощью кнопок **▲** или **▼**, затем измените требуемые значения. За подробностями обратитесь к стр. 31 (шаги с 2 по 9).

- Нажмите кнопку **MENU** для выхода из меню.

## Отмена запрограммированной записи (только для DVD-V8500K)

Вы можете отменить любые запрограммированные записи, если они:

- Неправильные
- Больше не требуются.

- 1 Нажмите кнопку **MENU**, затем с помощью кнопок **▲** или **▼** выберите пункт **ПРОГР.** Появится меню **Прогр. по таймеру**.

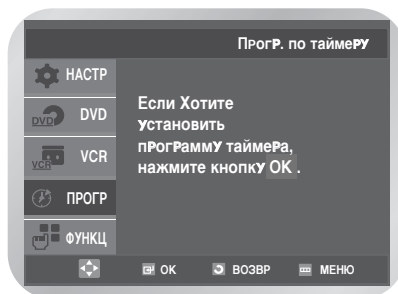

- 2 Еще раз нажмите кнопку **OK** или **▶**. Появится список запрограммированных записей и соответствующая информация.

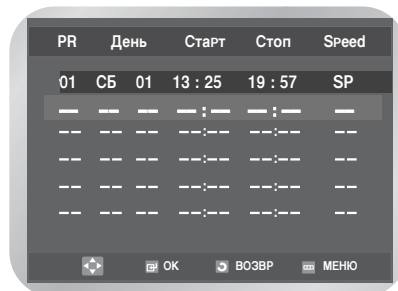

- Вы можете проще выбрать режим, нажав кнопку **TIMER** (Таймер) на пульте дистанционного управления.

- 3 Выберите программу, которую требуется отменить, с помощью кнопок **▲** или **▼**, затем нажмите кнопку **CLEAR**.

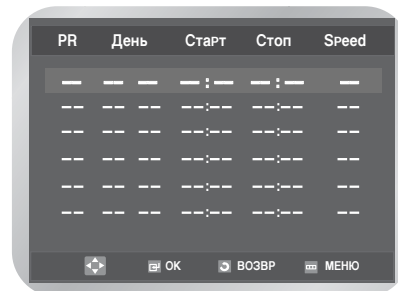

- Вся информация о записи будет удалена, и телепередача не будет записана.
- Нажмите кнопку **MENU** для выхода из меню.

# Воспроизведение

- Воспроизведение видеокассеты..... 34
- Ручная подстройка трекинга..... 34
- Выбор режима аудио выхода..... 35
- Замедленное воспроизведение кассеты..... 35
- Покадровое воспроизведение фрагмента..... 35
- Воспроизведение фрагмента с переменной скоростью.....35
- Поиск определенного фрагмента ..... 36
- Использование счетчика ленты..... 38

## Функции VCR KARAOKE

- Использование функции КАРАОКЕ (VCR) ..... 38
- Функция СЧЕТ (VCR) ..... 39
- Функция ПОИСК в режиме КАРАОКЕ (VCR).... 39

## Воспроизведение видеокассеты

Эта функция позволяет воспроизводить любую предварительно записанную видеокассету.

- 1 Включите телевизор и Комбо DVD-проигрыватель.
- 2 Загрузите кассету в деку видеомагнитофона. Если на видеокассете имеется лепесток защиты записи, нажмите кнопку ► (ВОСПРОИЗВЕДЕНИЕ/ПАУЗА). В противном случае видеокассета начнет воспроизводиться автоматически.
  - Когда кассета загружена, будет автоматически отрегулирован трекинг, чтобы ликвидировать помехи (функция Digital Auto Tracking). Если во время воспроизведения будет достигнут конец ленты, кассета будет автоматически перемотана на начало. Кассеты системы NTSC могут быть воспроизведены на этом Комбо DVD-проигрывателе, но не могут быть записаны.
- 3 Для остановки воспроизведения нажмите кнопку ■ (СТОП). Для извлечения кассеты нажмите кнопку ▲ (извлечь).

## Ручная подстройка трекинга

Эта функция позволяет настраивать параметры изображения вручную, чтобы добиться наилучшего возможного качества.

Если при воспроизведении возникают помехи и полосы, Вы можете настроить изображение вручную, нажимая кнопки **TRK** (Трекинг) **^** или **v** до тех пор, пока изображение не станет чистым и стабильным.

- ◆ Появится линейка подстройки трекинга.
- ◆ Начнется настройка изображения.

## Выбор режима аудио выхода

Вы можете выбрать режим, в котором будет воспроизводиться звуковое сопровождение на динамики и на аудио/видео выходы. Доступны следующие возможности. Нажимайте кнопку **AUDIO** (Аудио) на пульте дистанционного управления, пока не появится требуемый режим.

Режим	Описание
<b>L</b>	Используется для прослушивания звукового сигнала левого Hi-Fi канала.
<b>R</b>	Используется для прослушивания звукового сигнала правого Hi-Fi канала.
<b>MIX</b>	Используется для прослушивания микшированного звука Hi-Fi каналов и обычного канала звукового сигнала.
<b>MONO</b>	Используется для прослушивания звукового сигнала обычного монофонического канала.
<b>L R</b>	Используется для прослушивания стереофонического Hi-Fi звукового сигнала левого и правого каналов. • При воспроизведении кассет, на которых записан Hi-Fi звуковой сигнал, переключение в режим Hi-Fi звука происходит после 5 секунд воспроизведения монофонического сигнала.

Для выбора режима аудио выхода просто нажимайте кнопку **AUDIO** на пульте дистанционного управления, пока не появится требуемый режим.

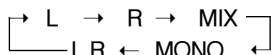

## Замедленное воспроизведение кассеты

Вы можете воспроизводить кассету с замедленной скоростью.

- В режиме замедленного воспроизведения кассеты звуковое сопровождение не воспроизводится.

- 1 Нажмите:
  - кнопку **▶II**, чтобы начать воспроизведение кассеты.
  - кнопку **▶II** еще раз, чтобы перейти в режим паузы.
  - кнопку **▶▶**, чтобы включить режим замедленного воспроизведения.
  - кнопку **◀◀** или **▶▶** необходимое число раз, чтобы соответственно увеличить или уменьшить скорость воспроизведения.
  - кнопку **▶II** два раза, чтобы вернуться в режим нормального воспроизведения.
  - Замедленное воспроизведение не поддерживается в режиме воспроизведения в обратном направлении.

- 2 При воспроизведении кассеты в замедленном режиме могут возникнуть помехи на изображении. Нажимайте кнопки **TRK** (Трекинг) **^** или **v**, чтобы минимизировать помехи.
  - Если Вы используете режим замедленного воспроизведения более двух минут, Комбо DVD-проигрыватель автоматически переключится в режим нормального воспроизведения, чтобы защитить:
    - Кассету
    - Видео головки

## Покадровое воспроизведение фрагмента

Вы можете:

- Остановить кассету на данном кадре (изображении)
- Воспроизводить фрагмент кадр за кадром

В режиме покадрового воспроизведения звуковое сопровождение не воспроизводится.

- 1 Нажмите:
  - кнопку **▶II**, чтобы начать воспроизведение кассеты.
  - кнопку **▶II** еще раз, чтобы перейти в режим паузы.
  - кнопку **F.ADV**, чтобы перейти в режим покадрового воспроизведения.
  - кнопку **▶II**, чтобы вернуться в режим нормального воспроизведения.
  - Стабильность по вертикали: При воспроизведении кассеты в режиме покадрового воспроизведения могут возникнуть помехи на изображении.

Нажимайте кнопки **TRK** (Трекинг) **^** или **v**, чтобы минимизировать помехи.

## Воспроизведение фрагмента с переменной скоростью

С помощью функции Shuttle (Изменение скорости) можно изменять скорость воспроизведения (до девятикратной по отношению к нормальной скорости).

Пример: Вы можете анализировать технику спортсмена шаг за шагом.

- В режиме Shuttle звуковое сопровождение не воспроизводится.

- 1 Нажмите:
  - кнопку **▶II**, чтобы начать воспроизведение кассеты.
  - кнопку **SHUTTLE** (**<<**) для воспроизведения кассеты в обратном направлении.
  - кнопку **SHUTTLE** (**>>**) для воспроизведения кассеты в прямом направлении.

- 2 При каждом нажатии кнопки **SHUTTLE** скорость воспроизведения изменяется в соответствии с приведенной таблицей.

ОБРАТН. ВОСПР. X9	ОБРАТН. ВОСПР. X5	ОБРАТН. ВОСПР. X3	СТОП- КАДР	ЗАМЕДЛ. ВОСПР. X1/10	ЗАМЕДЛ. ВОСПР. X1/5	ВОСПР.	ВОСПР. X3	ВОСПР. X5	ВОСПР. X9
-------------------------	-------------------------	-------------------------	---------------	----------------------------	---------------------------	--------	--------------	--------------	--------------

## Поиск определенного фрагмента



Каждый раз, когда Вы записываете кассету на этом Комбо DVD-проигрывателе, при начале записи на кассету автоматически записывается "индексная метка".

Функция Поиск позволяет выполнять быструю перемотку до определенной индексной метки и начинать воспроизведение с этой точки.

В зависимости от выбранного направления перемотки индексные метки нумеруются следующим образом:

↓

и т.д.	Предыдущий фрагмент	Воспроизводимы й фрагмент	Следующий фрагмент	и т.д.
	2	1	1	2

- В этом Комбо DVD-проигрывателе используется стандартная система индексирования (VISS). В результате он может распознавать индексные метки, сделанные другими видеомагнитофонами, которые используют ту же самую систему, и наоборот.

### ■ Переход на позицию [0:00:00] и остановка.

Эта функция используется, если Вы хотите найти на кассете позицию счетчика 0:00:00.

В том месте кассеты, где Вы хотите установить счетчик в 0:00:00, нажмите кнопку **CLEAR** (Сброс).

Видеомагнитофон начнет быструю перемотку вперед или назад, найдет позицию счетчика 0:00:00 и остановится в этой позиции.

- 1 Нажмите кнопку **MENU**, затем с помощью кнопок **▲** или **▼** выберите пункт **ФУНКЦ**. Нажмите кнопку **OK** или **▶**. Появится меню **ФУНКЦИЯ**.

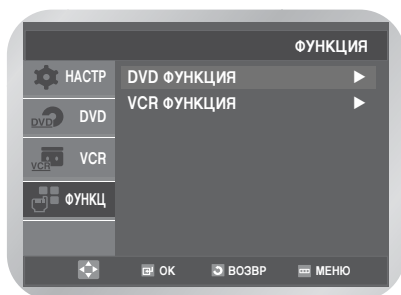

- 2 Нажимайте кнопки **▲** или **▼**, чтобы выбрать пункт **VCR ФУНКЦИЯ**. Нажмите кнопку **OK** или **▶**. Появится меню **VCR ФУНКЦИЯ** с выбранным пунктом **Переход к [0:00:00]**.

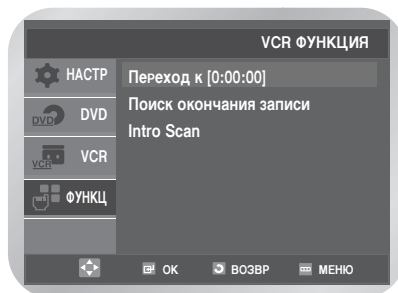

- Вы можете проще выбрать режим, нажав кнопку **SEARCH** (Поиск) на пульте дистанционного управления.

- 3 Снова нажмите кнопку **OK** или **▶**.

### ■ Поиск окончания записи

Используйте эту функцию для поиска пустого места на кассете с целью дополнительной записи.

Видеомагнитофон перематывает кассету вперед в поиске свободного места и автоматически остановится на найденной отметке.

Если в процессе поиска видеомагнитофон дойдет до конца кассеты, она будет выгружена..

- 1 Нажмите кнопку **SEARCH** (Поиск). Появится меню **VCR ФУНКЦИЯ**. Нажимайте кнопки **▲** или **▼**, чтобы выбрать пункт **Поиск окончания записи**.

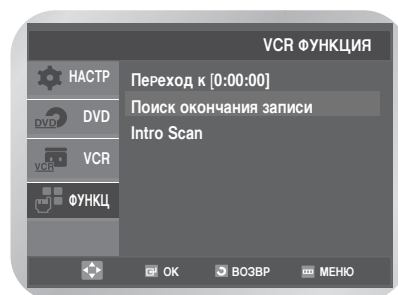

- 2 Нажмите кнопку **OK** или **▶**.

## Поиск по начальным кадрам

- 1 Нажмите кнопку **SEARCH** (Поиск). Появится меню **VCR ФУНКЦИЯ**. Нажимайте кнопки **▲** или **▼**, чтобы выбрать пункт **Intro Scan** (Начальные кадры).

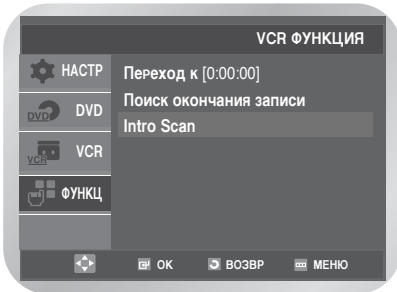

- 2 Нажмите кнопку **OK** или **▶**.
- 3 Нажмите кнопку **◀◀** или **▶▶** в зависимости от того, в каком направлении находится требуемая программа.



- 4 После того, как найдена индексная метка, Комбо DVD-проигрыватель начнет воспроизведение в течение 5 секунд, а затем продолжит поиск следующей индексной метки.



- 5 Если Вы хотите начать воспроизведение с определенной индексной метки, дважды нажмите кнопку **▶||**.

## Поиск индексной метки

Эта функция позволяет производить быструю перемотку ленты вперед/назад до определенной индексной метки на кассете: например, если вы сделали на кассету 3 разных записи и затем перемотали кассету на начало, с помощью этой функции легко можно начать воспроизведение со второй записи, нажимая кнопку **SEARCH** (Поиск).

- 1 Нажмите кнопку **SEARCH** (Поиск). Появится меню **VCR ФУНКЦИЯ**. Нажимайте кнопки **▲** или **▼**, чтобы выбрать пункт **Intro Scan** (Начальные кадры).

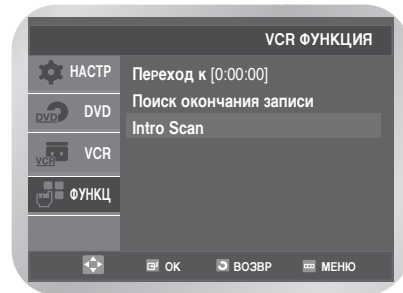

- 2 Нажмите кнопку **OK** или **▶**.
- 3 Нажмите кнопку **◀◀** или **▶▶** дважды.
- 4 Поиск индексных меток может осуществляться вперед: (нажмите кнопку **▶▶**) или назад (нажмите кнопку **◀◀**). (**◀◀-20 . . 0 . . +20 ▶▶**) Лента будет перемотана непосредственно к началу требуемой записи.

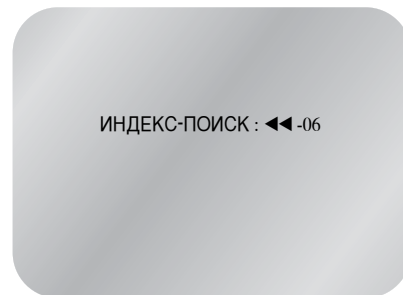

Для отмены поиска следующей индексной метки нажмите кнопку **▶||** или **■**.

## Использование счетчика ленты

Счетчик ленты:

- Показывает истекшее время в режимах воспроизведения и записи (часы, минуты и секунды)
- Сбрасывается на нуль при загрузке кассеты в деку Комбо DVD-проигрывателя
- Позволяет легко находить начало эпизода
- Чтобы время, оставшееся на кассете, отображалось правильно, Вы должны указать тип используемой кассеты.

- 1 Загрузите кассету в деку видеомэгнифона Комбо DVD-проигрывателя.  
Чтобы установить счетчик в нуль в начале эпизода:

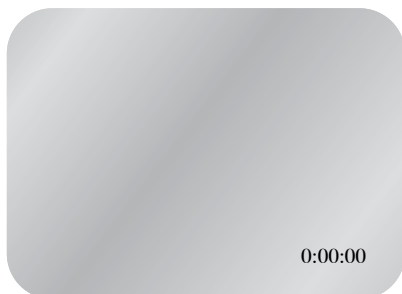

- Два раза нажмите кнопку **INFO**. (Информация), чтобы отобразился счетчик.
- В тот момент, когда вы хотите установить счетчик на нуль, нажмите кнопку **CLEAR** (Сброс).

- 2 Когда Вы подготовили видеомэгнифон к возврату на начало нужного эпизода,

- Начните воспроизведение или запись.
- Нажмите кнопку **■**.
- Для быстрой перемотки вперед или назад к эпизоду, в начале которого счетчик был установлен на нуль, нажмите кнопку **◀◀** или **▶▶**.
- Некоторая информация о Комбо DVD-проигрывателе, например, показания счетчика, отображается на экране телевизора (если Вы не отключили режим **Экранные сообщения**, см. стр. 26).

Нажмите кнопку **INFO**..

- Один раз, чтобы на экране показывались текущий режим, номер программы, скорость записи, дата, время и показания счетчика ленты.
- Дважды, чтобы показывались только показания счетчика ленты.
- Три раза, чтобы показывалось время, остающееся до конца кассеты.
- Четыре раза, чтобы убрать информацию с экрана телевизора.

## Использование функции КАРАОКЕ (VCR)

- 1 Нажмите кнопку **STANDBY/ON** (Г отовность/Вкл.) и загрузите кассету КАРАОКЕ.

- 2 Подсоедините микрофон к первому или второму гнезду для микрофона.  
При этом автоматически включается режим КАРАОКЕ.



- При отсоединении микрофона режим КАРАОКЕ автоматически выключается.
- Нажмите кнопку **KARAOKE** (КАРАОКЕ) на пульте дистанционного управления. Нажмите кнопку **◀** или **▶**, чтобы установить для режима КАРАОКЕ состояние "Вкл".

- 3 Для регулировки громкости звука от микрофона и уровня эффекта **ECHO** (Ревверберация).

- 4 Начинайте петь под аккомпанемент.

## Функция СЧЕТ (VCR)

- 1 Нажмите кнопку **KARAOKE** (КАРАОКЕ) на пульте дистанционного управления.
- 2 Нажимайте кнопку **▲** или **▼** для выбора пункта меню **СЧЕТ**.

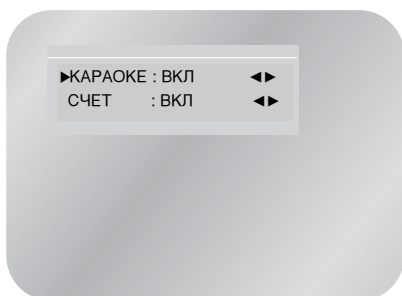

- 3 Нажмите кнопку **◀** или **▶** для включения режима **СЧЕТ**.
- 4 Полученные вами за исполнение очки будут показываться на дисплее после окончания песни.

## Функция ПОИСК в режиме КАРАОКЕ (VCR)

- 1 Нажмите кнопку **STANDBY/ON** (Готовность/Вкл.) и загрузите кассету **КАРАОКЕ**.
- 2 Нажмите кнопку **KARAOKE** (КАРАОКЕ) на пульте дистанционного управления. Нажмите кнопку **◀** или **▶** для включения режима **KARAOKE**.
- 3 Нажмите кнопку **▶||**, чтобы начать воспроизведение кассеты.
- 4 Когда во время воспроизведения песни вы хотите найти другую песню, нажимайте кнопку **KARAOKE SEARCH** (Поиск в режиме КАРАОКЕ) **▶▶** или **◀◀** на пульте дистанционного управления.



# Функции DVD-проигрывателя

• Установка языка .....	40
• Настройка параметров аудио выходов .....	42
• Настройка параметров изображения (на видеовыходе) .....	43
• Установка родительского ключа .....	44
• Регистрация DivX(R) .....	46
• Обновление встроенного программного обеспечения .....	46
• Специальные функции при воспроизведении .....	48
• Вывод на экран информации о диске .....	49
• Настройка формата кадра (EZ View) .....	50
• Выбор языка субтитров .....	51
• Выбор языка звукового сопровождения .....	51
• Изменение ракурса изображения .....	52
• Увеличение изображения .....	52
• Закладки .....	53
• Повторное воспроизведение фрагмента/сюжета .....	53
• Функция Повтор А-В .....	54
• Воспроизведение дисков MP3/WMA .....	55
• Воспроизведения дорожек в запрограммированном и случайном порядке (CD/MP3/WMA) .....	56
• Воспроизведение диска с изображениями .....	57
• Воспроизведение дисков DivX/MPEG4 .....	59
• Специальные функции при воспроизведении диска DivX/MPEG4 .....	59

## Функции DVD KARAOKE

• Подготовка к воспроизведению диска караоке (DVD) .....	60
• Изменение тональности мелодии (DVD) .....	61
• Резервирование песни (DVD) .....	61
• Выбор режима воспроизведения вокала .....	62
• Воспроизведение диска DVD-OK (Караоке) .....	63
• Подсоединение микрофона .....	63
• Резервирование аккомпанемента .....	64
• Приоритет при воспроизведении аккомпанемента .....	64
• Функция "Любимая песня" .....	65
• Функция поиска песни .....	66
• Изменение тональности мелодии / Изменение темпа мелодии .....	69
• Выбор мужского-женского голоса/Функция "Мелодия" .....	70
• Настройка функции "Бэк-вокал" .....	70
• Настройка функции "Фанфары" .....	71
• Настройка оценки .....	71
• Установка тени для текста песни .....	72

## Установка языка

Если Вы заранее установите язык для меню диска, звукового сопровождения и субтитров, этот язык будет автоматически выбираться каждый раз, когда Вы смотрите фильм.

### Язык меню диска

- 1 Когда Комбо DVD-проигрыватель находится в режиме "Стоп", нажмите кнопку **MENU**. Нажимайте кнопки **▲** или **▼**, чтобы выбрать пункт **DVD**, затем нажмите кнопку **OK** или **▶**.

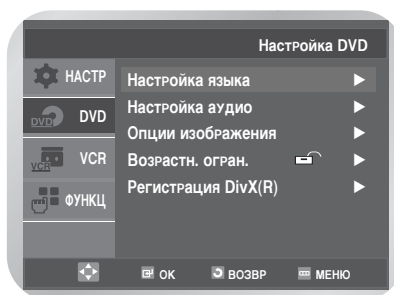

- 2 Еще раз нажмите кнопку **OK** или **▶**. Нажимайте кнопки **▲** или **▼**, чтобы выбрать пункт **Меню диска**, затем нажмите кнопку **OK** или **▶**.

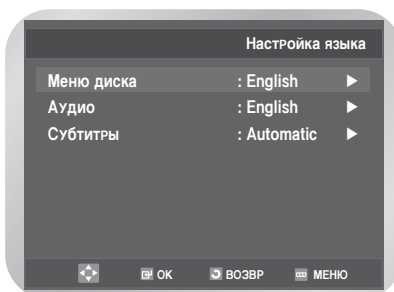

- 3 Нажимайте кнопки **▲** или **▼**, чтобы выбрать требуемый язык.

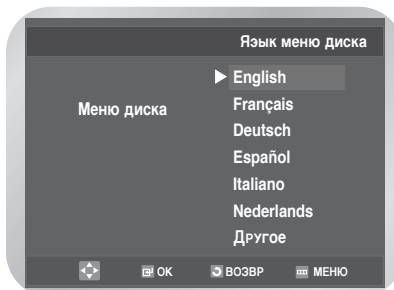

- Если требуемого языка нет в списке, выберите пункт **Другое**.

- 4 Нажмите кнопку **OK**.



## Язык звукового сопровождения

- 1 Когда Комбо DVD-проигрыватель находится в режиме "Стоп", нажмите кнопку **MENU**. Нажимайте кнопки **▲** или **▼**, чтобы выбрать пункт **DVD**, затем нажмите кнопку **OK** или **▶**.

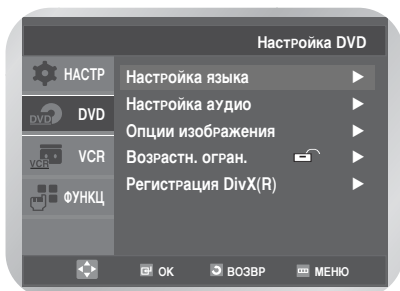

- 2 Еще раз нажмите кнопку **OK** или **▶**. Нажимайте кнопки **▲** или **▼**, чтобы выбрать пункт **Аудио**, затем нажмите кнопку **OK** или **▶**.

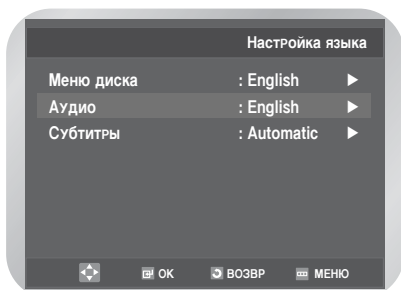

- 3 Нажимайте кнопки **▲** или **▼**, чтобы выбрать требуемый язык.

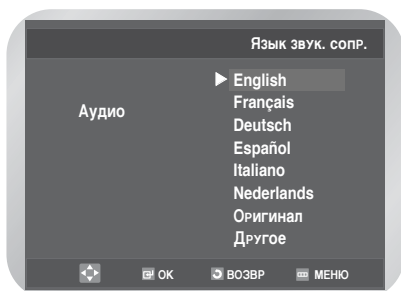

- Выберите **Оригинал**, если Вы хотите, чтобы звуковой дорожкой по умолчанию была звуковая дорожка, записанная на диске на языке оригинала.
- Если требуемого языка нет в списке, выберите пункт **Другое**.

- 4 Нажмите кнопку **OK**.

## Язык субтитров

- 1 Когда Комбо DVD-проигрыватель находится в режиме "Стоп", нажмите кнопку **MENU**. Нажимайте кнопки **▲** или **▼**, чтобы выбрать пункт **DVD**, затем нажмите кнопку **OK** или **▶**.

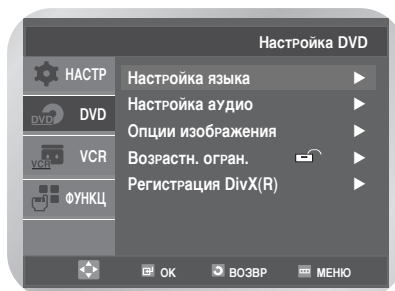

- 2 Еще раз нажмите кнопку **OK** или **▶**. Нажимайте кнопки **▲** или **▼**, чтобы выбрать пункт **Субтитры**, затем нажмите кнопку **OK** или **▶**.

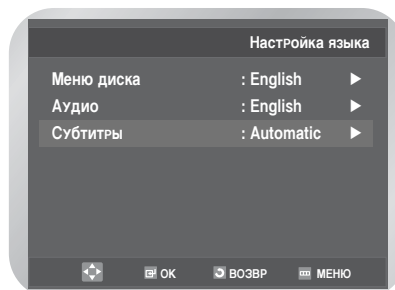

- 3 Нажимайте кнопки **▲** или **▼**, чтобы выбрать требуемый язык.

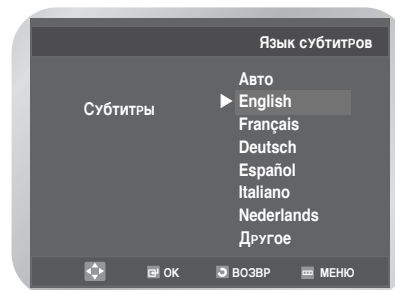

- Выберите **Авто**, если Вы хотите, чтобы язык субтитров совпадал с языком звуковой дорожки.
- Если требуемого языка нет в списке, выберите пункт **Другое**.

- 4 Нажмите кнопку **OK**.



Примечание

- На некоторых дисках может отсутствовать информация о том языке, который вы выбрали в качестве предпочтительного; в этом случае будет использоваться тот язык, который задан на диске в качестве языка оригинала.

# Настройка параметров аудио выходов

- 1 Когда Комбо DVD-проигрыватель находится в режиме "Стоп", нажмите кнопку **MENU**. Нажимайте кнопки **▲** или **▼**, чтобы выбрать DVD, затем нажмите кнопку **OK** или **▶**.

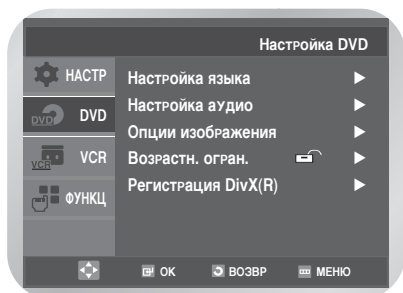

- 2 Нажимайте кнопки **▲** или **▼**, чтобы выбрать **Настройка аудио**, затем нажмите кнопку **OK** или **▶**.

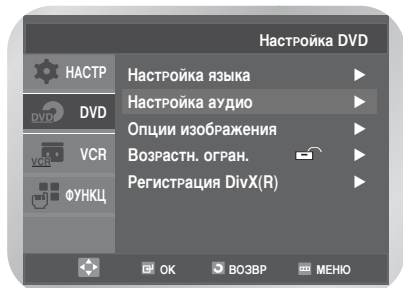

- 3 Появится меню **Настройка аудио**.

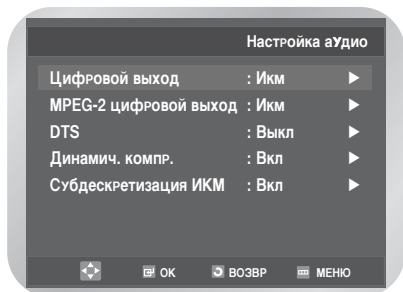

- 4 Нажимайте кнопки **▲** или **▼**, чтобы выбрать требуемый пункт.
- 5 Нажмите кнопку **OK** или **▶**, чтобы выбрать требуемый режим.

## Цифровой выход

- **Икм** : Преобразование звукового сопровождения в формат Икм (2 канала). Выбирайте Икм при использовании аналоговых аудио выходов.
- **Bitstream** : Преобразование в битовый поток формата Dolby Digital (5.1CH). Выбирайте Bitstream при использовании цифровых аудио выходов.



Примечание

Обязательно выберите правильную опцию для цифрового аудио выхода, иначе звук не будет воспроизводиться.

## MPEG-2 цифровой выход

- **Икм** : Преобразование звукового сопровождения в формат Икм (2 канала). Выбирайте Икм при использовании аналоговых аудио выходов.
- **Bitstream** : Преобразование в битовый поток формата MPEG-2 (5.1CH или 7.1CH). Выбирайте Bitstream при использовании цифровых аудио выходов.

## DTS

- **Выкл** : Нет цифрового звукового сигнала на выходе.
- **Вкл** : Вывод битового потока формата DTS только через цифровой выход. Выбирайте DTS при подключении к декодеру DTS.

## Динамич. компр.

- **Вкл** : Для выбора компрессии динамического диапазона.
- **Выкл** : Для выбора стандартного диапазона.

## Субдискретизация ИКМ

- **Вкл** : Выбирайте этот режим, если усилитель, подключенный к Комбо DVD-проигрывателю, не поддерживает частоту дискретизации 96 кГц. В этом случае сигналы с частотой дискретизации 96 кГц будут преобразовываться в сигналы с частотой дискретизации 48 кГц.
- **Выкл** : Выбирайте этот режим, если усилитель, подключенный к Комбо DVD-проигрывателю, поддерживает частоту дискретизации 96 кГц. В этом случае сигналы будут воспроизводиться без изменений.



Примечание

- Чтобы убрать с экрана меню **DVD** или вернуться на экран меню во время настройки, нажмите кнопку **RETURN** или **◀**.
- Изготовлено по лицензии Dolby Laboratories. "Dolby" и символ DD являются товарными знаками Dolby Laboratories.
- "DTS" и "DTS Digital Out" являются товарными знаками фирмы Digital Theater Systems, Inc.

# Настройка параметров изображения (на видеовыходе)

- 1 Когда Комбо DVD-проигрыватель находится в режиме "Стоп", нажмите кнопку **MENU**. Нажимайте кнопки **▲** или **▼**, чтобы выбрать меню DVD, затем нажмите кнопку **OK** или **▶**.

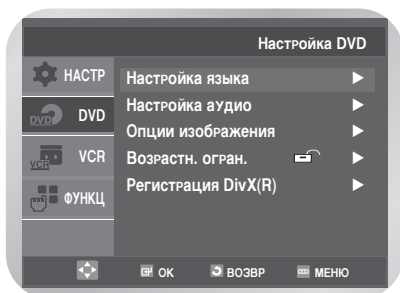

- 2 Нажимайте кнопки **▲** или **▼**, чтобы выбрать **Опции изображения**, затем нажмите кнопку **OK** или **▶**.

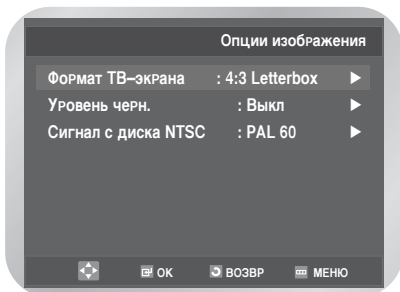

- 3 Нажимайте кнопки **▲** или **▼**, чтобы выбрать **Формат ТВ-экрана**, затем нажмите кнопку **OK** или **▶**.

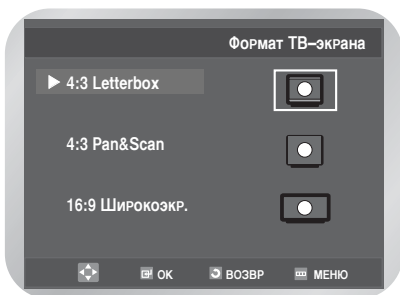

- 4 Нажимайте кнопки **▲** или **▼**, чтобы выбрать требуемый пункт, затем нажмите кнопку **OK** или **▶**, чтобы выбрать требуемую опцию.

## ■ Формат ТВ-экрана

В зависимости от типа вашего телевизора, вы можете произвести настройку формата экрана телевизора (формата кадра).

- **4:3 Letterbox :**  
Выбирайте эту опцию, если вы хотите смотреть целиком изображение, записанное на DVD-диске в формате 16:9, а у вашего телевизора формат экрана 4:3. В этом случае сверху и снизу экрана изображение будет ограничено черными полосами.
- **4:3 Pan&Scan :**  
Выбирайте эту опцию, если у вашего телевизора формат экрана 4:3 и вы хотите смотреть центральную часть изображения, записанного в формате 16:9 (крайние боковые части изображения будут обрезаны).
- **16:9 Широкоэкр. :**  
На широкоэкранном телевизоре изображение с форматом кадра 16:9 будет занимать всю площадь экрана.

## ■ Уровень черн.

Настройка яркости экрана. (Вкл/Выкл)

## ■ Сигнал с диска NTSC

Выберите "NTSC", если у телевизора есть только видеовход NTSC. Если это не так, Вы можете решить оставить режим "PAL60" как есть.

# Установка родительского ключа

Функция родительского ключа действует для DVD-дисков, на которых закодирована информация о рейтинге диска, что помогает вам контролировать типы DVD-дисков, которые смотрит ваша семья. Диски разделяются максимум на 8 возрастных категорий, которым соответствуют значения рейтинга.

- 1 Когда Комбо DVD-проигрыватель находится в режиме "Стоп", нажмите кнопку **MENU**. Нажимайте кнопки **▲** или **▼**, чтобы выбрать меню **DVD**, затем нажмите кнопку **OK** или **▶**. Нажимайте кнопки **▲** или **▼**, чтобы выбрать пункт **Возрастн. огран.**.

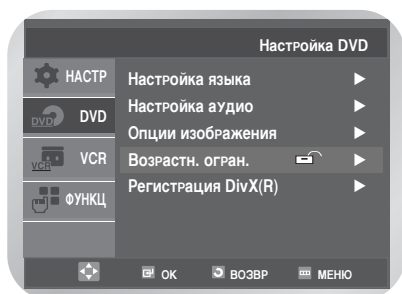

- 2 Нажмите кнопку **OK** или **▶**. Появится меню **Использовать пароль**.

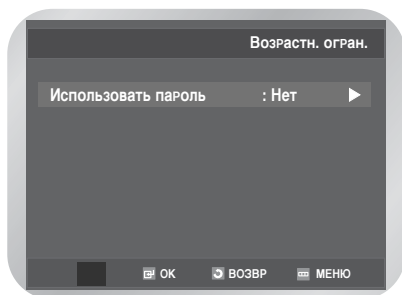

- 3 Еще раз нажмите кнопку **OK** или **▶**, если Вы хотите использовать пароль. Появится меню **Введите пароль**. Введите пароль, используя цифровые клавиши.

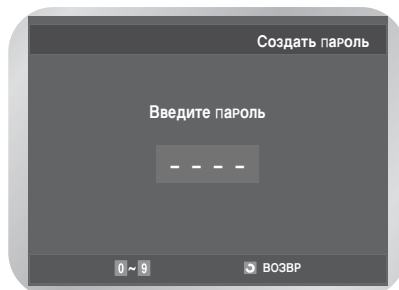

- Появится сообщение **Вновь введите новый пароль** о необходимости подтвердить пароль.

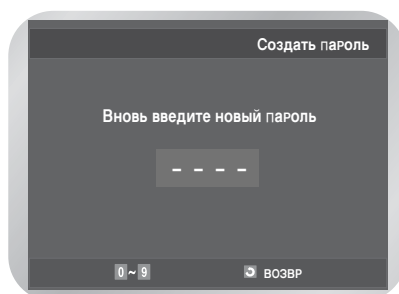

- 4 Повторите ввод пароля. Функция **Использовать пароль** будет установлена в **да**, и появится меню **Возрастн. огран.**. Комбо DVD-проигрыватель заблокирован **🔒**.

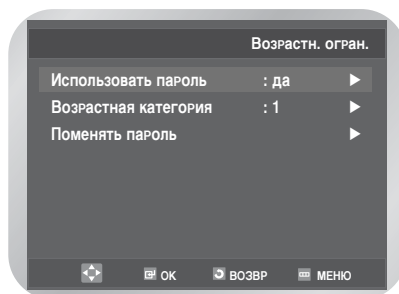

## ■ Установка рейтинга

- 5 Нажимайте кнопки ▲ или ▼, чтобы выбрать **Возрастную категорию**, затем нажмите кнопку **OK** или ►.

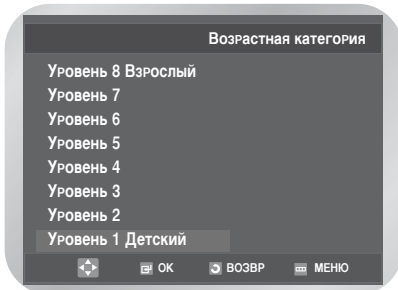
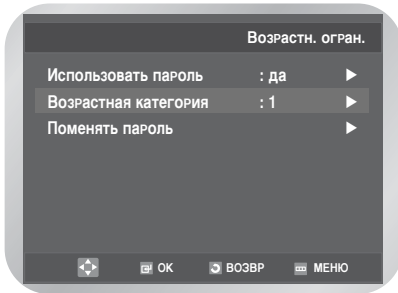

- 6 Нажимайте кнопки ▲ или ▼, чтобы выбрать требуемый уровень рейтинга (например, **Уровень 6**). Нажмите кнопку **OK** или ►.
- Диски с уровнем 7 не будут воспроизводиться.

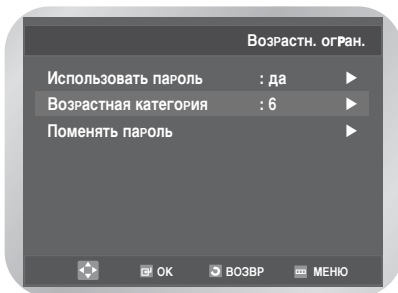
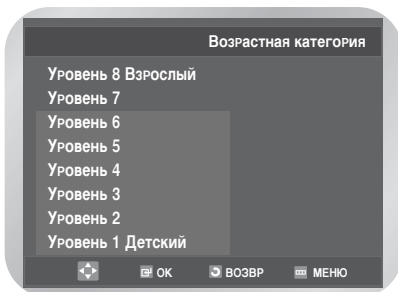

## ■ Смена пароля

- 5 Нажимайте кнопки ▲ или ▼, чтобы выбрать **Поменять пароль**.

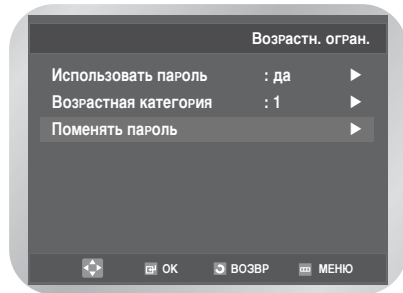

- 6 Появится приглашение: **Введите новый пароль**. Введите пароль, используя цифровые клавиши.

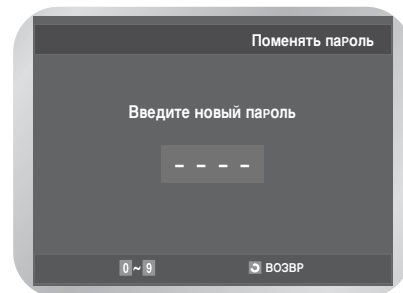

- Появится сообщение **Вновь введите новый пароль** о необходимости подтвердить пароль.

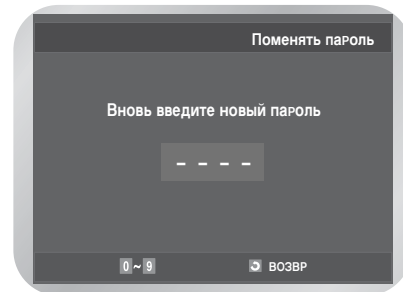

- 7 Повторите ввод пароля.
- Чтобы убрать с экрана меню DVD или вернуться на экран меню во время настройки, нажмите кнопку **RETURN** или ◀.
  - Если Вы забыли пароль, обратитесь к пункту "Я забыл пароль" в руководстве по устранению проблем (стр. 76).

# Регистрация DivX(R)

Пожалуйста, используйте свой регистрационный код, чтобы зарегистрировать этот проигрыватель в службе DivX(R) Video On Demand (Видео по запросу). Вы сможете брать напрокат и покупать видеозаписи в формате DivX(R) Video On Demand. Подробности можно узнать на сайте [www.divx.com/vod](http://www.divx.com/vod).

- 1 Когда Комбо DVD-проигрыватель находится в режиме "Стоп", нажмите кнопку **MENU**. Нажимайте кнопки **▲** или **▼**, чтобы выбрать меню **DVD**. Будет выбран пункт **Настройка DVD**.

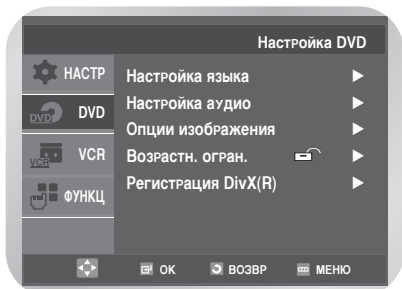

- 2 Нажмите кнопку **OK** или **▶**. Нажимайте кнопки **▲** или **▼**, чтобы выбрать **Регистрация DivX(R)**.

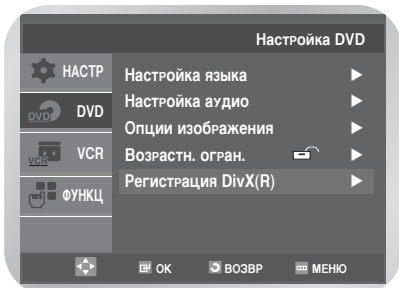

- 3 Нажмите кнопку **OK** или **▶**. Появится сообщение.

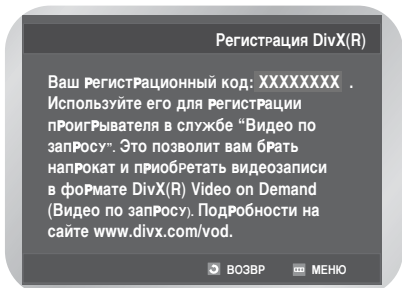

DivX, DivX Certified и соответствующие логотипы являются торговыми марками компании DivXNetworks, Inc и используются по лицензии.



## Обновление встроенного программного обеспечения

Перед началом обновления, пожалуйста прочтите информацию, приведенную ниже.

- 1 Следующие события могут прервать процесс обновления и **привести к неустранимому повреждению Комбо DVD-проигрывателя**.
  - Отсоединение кабеля электропитания.
  - Прекращение подачи электроэнергии.
  - Грязь или царапины на дисках.
  - Открытие лотка для диска во время процесса обновления.

- 2 При воспроизведении поддерживаются только субтитры на английском языке. Если у Вас возникли какие-либо вопросы или проблемы, свяжитесь с ближайшим сервисным центром или представительством компании SAMSUNG.

### Таблица функций DivX

- Диск в формате DivX может не воспроизводиться из-за формата файла, условий записи, метода записи и т.п.
- Видео файл без чередования поддерживает или видео, или звук.
- Проверьте формат диска DivX, т.к. это не является ошибкой.
- Нормальное функционирование возможно только в том случае, если размер изображения равен 720X480 пикселей или меньше (ширина x высота)
- Для дисков DivX поддерживается максимальная длина строки субтитров 65 символов.
- Неподдерживаемые символы отображаются в субтитрах в виде звездочек (\*).

**Содержимое дисков DivX состоит из видео и аудио частей.**

<b>Поддерживаемые форматы кодеков</b>	DivX3, DivX4, DivX5, XviD (Qpel и XviD GMC форматы не поддерживаются)
<b>Поддерживаемые форматы файлов</b>	*.avi, *.mpeg
<b>Поддерживаемые форматы аудио</b>	AC3, MP3, WMA
<b>Поддерживаемые форматы субтитров</b>	*.SMI, *.SRT, *.SUB,

## ■ Изготовление диска с обновлением программного обеспечения

Запишите загруженный файл на чистый диск CD-R, используя следующие инструкции.

**1** Загрузите обновление программного обеспечения с Интернет-сайта Samsung ([http://www.samsung.com / Support/ProductSupport/Download/index.aspx](http://www.samsung.com/Support/ProductSupport/Download/index.aspx)) После уточнения названия модели Вашего Комбо DVD-проигрывателя (находится на задней панели), загрузите файл, используя окно **Search Your Model/Name** (Поиска вашей модели/названия).

**2** Запишите файл на диск, используя дисковод CD-R Вашего компьютера. Имя файла с обновлением программного обеспечения **sam98-m.rom**. **Пожалуйста, не изменяйте имя файла.** Если Вы измените имя файла, Комбо DVD-проигрыватель не сможет распознать диск CD-R с обновлением программного обеспечения.



Примечание

- Рекомендуемые программы для записи дисков - Nero Burning / Easy CD Creator и т.п.
- Опции записи
  - Multisession ; No Multisession
  - CD close или Finalized CD
- Для повышения читаемости диска добавьте на диск вместе с файлом обновления фиктивный файл размером около 100 МБ на диск CD-R, но не CD-RW. (Фиктивный файл может иметь любое расширение, кроме jpg, mp3, wma. Рекомендуется формат Zip).

## ■ Процедура обновления

**1** Загрузите диск CD-R с обновлением программного обеспечения. Для загрузки диска требуется около 30 секунд.

**2** В левой верхней части экрана появится надпись **READING** (Читается).

READING

**3** В том же месте экрана приблизительно через 40 секунд после начала обновления последовательно появятся надписи **ERASE** (Стирание) и **WRITE** (Запись).

ERASE  
RETR ∞

**4** Если процесс обновления завершился успешно, появится сообщение **DONE** (Выполнено).

DONE  
RETR ∞

**5** После завершения обновления необходимо выключить питание устройства. При последующем включении необходимо извлечь диск с помощью кнопки **OPEN/CLOSE** (Открыть/Заккрыть).

**6** Обновление встроенного программного обеспечения завершено. Теперь Вы можете смотреть фильмы в формате DivX.

Code Ver : XXXXXXXXX  
Servo Ver : XXXXXXXXX

- Чтобы проверить номер загруженной версии встроенного программного обеспечения, нажмите кнопку **INFO**. (Информация) при открытом лотке диска.



Примечание

- В зависимости от версии изображение на экране может изменяться без предупреждения.

## Специальные функции при воспроизведении

Во время воспроизведения дисков DVD/CD доступны следующие специальные функции.

Для возврата к нормальному режиму воспроизведения нажмите кнопку ►II.

### ■ Пауза

Во время воспроизведения нажмите кнопку ►II.

- Изображение на экране остановится, и звук не будет слышен.
- Для продолжения воспроизведения нажмите кнопку ►II.
- Если проигрыватель находится в режиме паузы более 5 минут, он автоматически переходит в режим останова.

### ■ Покадровое воспроизведение (Шаг)

Во время воспроизведения нажмите кнопку F.ADV/STEP на пульте дистанционного управления, чтобы воспроизводить изображение по одному кадру.

- В режиме покадрового воспроизведения звук не будет слышен..
- Для продолжения воспроизведения нажмите кнопку ►II.



Примечание

- Покадровое воспроизведение возможно только в прямом направлении.

### ■ Пропуск вперед/назад

Во время воспроизведения нажимайте кнопку I◀◀ или ►►I на пульте дистанционного управления для пропуска вперед или назад фрагментов/дорожек диска.

- Если вы нажмете кнопку (►►I), произойдет переход к следующему фрагменту или дорожке.
- Если вы нажмете кнопку (I◀◀), произойдет переход на начало текущего фрагмента или дорожки.
- Если вы нажмете кнопку еще раз, произойдет переход на начало предыдущего фрагмента или дорожки.

### ■ Поиск вперед/назад

Во время воспроизведения нажимайте и удерживайте кнопку ◀◀ или ►► для визуального поиска вперед и назад со скоростями 2X - 4X - 8X - 16X - 32X - 128X. Для возврата к нормальной скорости нажмите кнопку ►II.

- Компакт-диск : 2X - 4X - 8X - 16X - 32X

### ■ Замедленное воспроизведение

Во время воспроизведения нажмите кнопку ►II.

Изображение остановится.

Затем нажмите кнопку ►► для замедленного воспроизведения с изменяемой скоростью.

- При последовательных нажатиях кнопки скорость воспроизведения увеличивается до 1/8, 1/4 или 1/2 нормальной скорости.
- Во время замедленного воспроизведения звук не будет слышен.



Примечание

- Режим замедленного воспроизведения доступен только в прямом направлении. Для компакт-диска режим замедленного воспроизведения недоступен.

### ■ Остановка/Возобновление

- Чтобы остановить воспроизведение, нажмите кнопку ■. Для продолжения воспроизведения диска DVD/CD с того же места нажмите кнопку ►II.
- Для полной остановки воспроизведения нажмите кнопку ■ дважды. В следующий раз, когда Вы нажмете кнопку ►II, воспроизведение диска начнется с начала.



# Вывод на экран информации о диске

Для просмотра информации о текущем сюжете, фрагменте/дорожке, а также показаний счетчика времени, нажмите кнопку **INFO** (Информация) во время воспроизведения диска DVD. Информационный экран также можно использовать для быстрого выбора сюжета, фрагмента/дорожки или времени воспроизведения.

## 1 Вывод на экран информации о диске

Во время воспроизведения DVD нажмите кнопку **INFO**.

- Чтобы убрать информацию с экрана, снова нажмите кнопку **INFO**.

DVD



VCD



CD

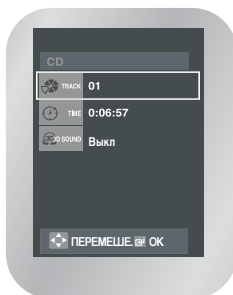

2 Нажимайте кнопки **▲** или **▼**, чтобы выбрать требуемый пункт.

3 Нажимайте кнопки **◀** или **▶**, чтобы сделать требуемые настройки.

- Вы можете использовать кнопки с цифрами на пульте дистанционного управления, чтобы непосредственно перейти к сюжету, фрагменту или начать воспроизведение с нужного момента.

4 Чтобы убрать информацию с экрана, снова нажмите кнопку **INFO**.



Доступ к требуемому сюжету, если диск содержит более одного сюжета. Например, если на диске записаны более одного фильма, каждый из них будет указан. Диск DVD может содержать несколько разных сюжетов. Например, если на диске записаны четыре разных фильма, каждый из них считается сюжетом.



Большинство дисков DVD разбито на фрагменты, и Вы легко можете найти нужный эпизод. Сюжет на DVD-диске обычно разделен на несколько более мелких фрагментов (подобно дорожкам на аудио CD).



Позволяет воспроизводить фильм с нужного момента.



Относится к языку звуковой дорожки фильма. В этом примере звуковая дорожка воспроизводится на английском языке в режиме 5.1CH. Диск DVD может содержать до восьми разных звуковых дорожек.



Относится к языкам субтитров, доступных на диске. Вы можете выбрать язык субтитров или убрать их с экрана. Диск DVD может содержать до 32 разных субтитров.



Создание эффекта объемного звука при использовании только двух фронтальных громкоговорителей.



Примечание

- В режиме VCD 2.0 (MENU ON), эта функция недоступна. В режиме VCD 2.0 используйте кнопку **DISC MENU**, чтобы выбрать или отменить показ меню.

# Настройка формата кадра (EZ View)

Эта функция может действовать по-разному в зависимости от типа диска.

## ■ Воспроизведение с различным форматом кадра (DVD)

1

Нажмите кнопку **EZ VIEW**.

- При повторных нажатиях кнопки формат кадра на экране изменяется.
- Изменение масштаба зависит от настройки формата экрана в начальном меню DVD.
- Для того чтобы функция **EZ VIEW** работала правильно, необходимо установить правильный формат ТВ-экрана при начальной настройке.

## ■ Если Вы используете телевизор с форматом кадра 16:9

### Для дисков с форматом кадра 16:9

- **Wide Screen** (широкий экран)  
Воспроизведение диска DVD с форматом кадра 16:9.
- **Screen Fit** (На весь экран)  
Верхняя и нижняя части изображения на экране обрезаются. При воспроизведении диска с форматом кадра 2.35:1 черные полосы в верхней и нижней частях экрана исчезнут. Изображение будет выглядеть растянутым по вертикали. (В зависимости от типа диска черные полосы могут исчезнуть не полностью).
- **Zoom Fit** (На экран с увелич.)  
Верхняя, нижняя, левая и правая части изображения обрезаются, а центральная часть изображения увеличивается.

### Для дисков с форматом кадра 4:3

- **Normal Screen** (Норм. экран)  
Воспроизведение DVD с форматом кадра 16:9. Изображение будет выглядеть растянутым по горизонтали.
- **Screen Fit** (На весь экран)  
Верхняя и нижняя части изображения на экране обрезаются, и изображение занимает весь экран. Изображение будет выглядеть растянутым по вертикали.
- **Zoom Fit** (На экран с увелич.)  
Верхняя, нижняя, левая и правая части изображения обрезаются, а центральная часть изображения увеличивается.

## ■ Если Вы используете телевизор с форматом кадра 4:3

### Для дисков с форматом кадра 16:9

- **4:3 Letterbox**  
Воспроизведение записи на диске DVD с форматом кадра 16:9. В верхней и нижней частях экрана появляются черные полосы.
- **4:3 Pan&Scan**  
Левая и правая части изображения обрезаются, и показывается центральная часть изображения с форматом кадра 16:9.
- **Screen Fit** (На весь экран)  
Верхняя и нижняя части изображения на экране обрезаются, и изображение занимает весь экран. Изображение будет выглядеть растянутым по вертикали.
- **Zoom Fit** (На экран с увелич.)  
Верхняя, нижняя, левая и правая части изображения обрезаются, а центральная часть изображения увеличивается.

### Для дисков с форматом кадра 4:3

- **Normal Screen** (Норм. экран)  
Воспроизведение DVD с форматом кадра 4:3.
- **Screen Fit** (На весь экран)  
Верхняя и нижняя части изображения на экране обрезаются, и изображение занимает весь экран. Изображение будет выглядеть растянутым по вертикали.
- **Zoom Fit** (На экран с увелич.)  
Верхняя, нижняя, левая и правая части изображения обрезаются, а центральная часть изображения увеличивается.

## Выбор Язык субтитров

На некоторых дисках DVD записаны субтитры на одном или нескольких языках.

Вы можете использовать кнопку **SUBTITLE** (Субтитры), чтобы быстро изменять настройки.

- 1 Нажмите кнопку **SUBTITLE** во время воспроизведения.



- 2 Используйте кнопки ◀ или ▶ для выбора желаемого Язык субтитров.

- Режим по умолчанию **Выкл.**

- 3 Нажимайте кнопки ▲ или ▼, чтобы выбрать **Вкл.**



- Чтобы убрать этот экран, нажмите кнопку **SUBTITLE** еще раз.



Примечание

- Язык субтитров обозначаются сокращениями.
- Работа этой функции зависит от того, какие языки закодированы на диске. Функция может работать не со всеми дисками DVD.
- Диск DVD может содержать до 32 субтитров на разных языках.
- Для того чтобы при воспроизведении DVD всегда выбирались субтитры на определенном языке, обратитесь к разделу "Экранные сообщения" на стр. 41.

## Выбор языка звукового сопровождения

На некоторых дисках DVD доступны настройки многоязычного звукового сопровождения/работы каналов аудио, такие, как Dolby Digital 5.1, Dolby Pro Logic или 2-канальный аудио сигнал LPCM. С помощью кнопки **AUDIO** (Аудио) можно быстро просмотреть и выбрать опции, доступные на диске.

- 1 Нажмите кнопку **AUDIO** во время воспроизведения.

DVD



- Используйте кнопки ◀ или ▶ для выбора Левый или Правый стереоканала.

VCD, CD



- 2 Используйте кнопки ◀ или ▶ для выбора желаемого языка звукового сопровождения или настройки аудио каналов на диске DVD.

- Языки обозначаются сокращениями, например, ENG для английского языка.



Примечание

- Работа этой функции зависит от того, какие языки закодированы на диске. Функция может работать не со всеми дисками DVD.
- Диск DVD может содержать до 8 звуковых дорожек на разных языках.
- Для того чтобы при воспроизведении DVD всегда выбиралось звуковое сопровождение на определенном языке, обратитесь к разделу "Экранные сообщения" на стр. 41.

## Изменение ракурса изображения

Вы можете выбирать функцию Ракурс, когда на диске DVD записаны определенные сцены, снятые с разных ракурсов. Для активизации функции нажмите кнопку **ANGLE** (Ракурс).

**1** Если на диске DVD имеются сцены, снятые с разных ракурсов, при просмотре DVD Вы увидите значок "Ракурс".

**2** Если на экране есть значок "Ракурс", нажмите кнопку **ANGLE**, и появится меню **ANGLE**.



**3** Используйте кнопки **◀** или **▶** для выбора желаемого ракурса изображения.

## Увеличение изображения

**1** В режиме воспроизведения нажмите кнопку **MENU**. С помощью кнопок **▲** или **▼** выберите пункт **ФУНКЦ**, затем нажмите кнопку **OK** или **▶**. Появится меню **ФУНКЦИЯ**.

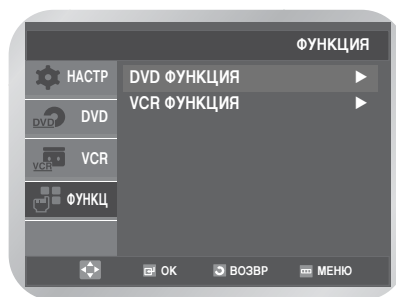

**2** С помощью кнопок **▲** или **▼** выберите пункт **DVD ФУНКЦИЯ**, затем нажмите кнопку **OK** или **▶**.

**3** С помощью кнопок **▲** или **▼** выберите пункт **Увеличение**, затем нажмите кнопку **OK** или **▶**.

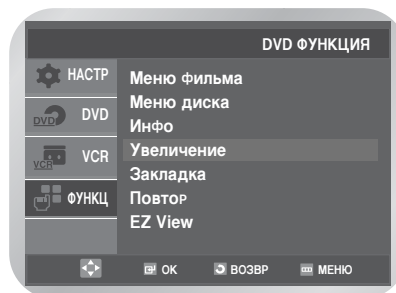

**4** Нажимайте кнопки **▲ / ▼** или **◀ / ▶** чтобы выделить участок экрана для увеличения. Затем нажмите кнопку **OK**.

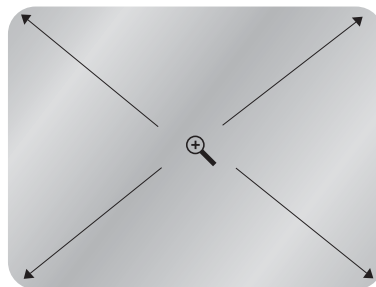

• Нажимайте кнопку **OK** для последовательного изменения масштаба 2X/4X/2X/Нормальный.



■ В зависимости от диска, функция Zoom может не работать.

Примечание

## Закладки

Для каждого диска DVD/VCD можно задать до трех “закладок”, которые позволяют быстро перемещаться на Ваши любимые сцены или песни.

- 1 В режиме воспроизведения нажмите кнопку **MARK**.



- 2 Используйте кнопки ◀ или ▶ для выбора желаемого “заполнителя” закладки (---). Продолжайте воспроизводить диск DVD до той сцены, которую Вы хотите пометить, затем нажмите кнопку **OK**. Вместо “заполнителя” появится номер (1, 2 или 3).



- Вы можете продолжать устанавливать закладки (до трех). По окончании нажмите кнопку **MARK**. В зависимости от диска эта функция может не работать.

### Воспроизведение помеченной сцены

- 1 В режиме воспроизведения нажмите кнопку **MARK** (Закладка).
- 2 Используйте кнопки ◀ или ▶ для выбора желаемой закладки
- 3 Для начала воспроизведения с места закладки нажмите кнопку ▶II.

### Удаление закладки

- 1 В режиме воспроизведения нажмите кнопку **MARK**.
  - 2 Используйте кнопки ◀ или ▶ для выбора закладки, которую Вы хотите удалить.
  - 3 Для удаления закладки нажмите кнопку **CLEAR** (Очистить).
- Для выхода из меню “Mark” снова нажмите кнопку **MARK**.

Примечание

- Одновременно можно пометить до трех сцен.
- В режиме VCD 2.0 (режим MENU включен) эта функция не работает.
- В режиме VCD 2.0 используйте кнопку **DISC MENU**, чтобы выбрать или отменить показ меню.
- В зависимости от диска функция “Mark” может не работать.

## Повторное воспроизведение фрагмента/сюжета

Вы можете повторно воспроизвести выбранный фрагмент или целый сюжет.

- 1 В режиме воспроизведения нажмите кнопку **REPEAT** (Повтор), чтобы открыть меню повтора. Будет показан текущий режим повтора.
- 2 Используйте кнопки ◀ или ▶ для выбора желаемого **Часть/Дорожка**. Нажмите кнопку **OK** для повторного воспроизведения выбранного фрагмента/сюжета.

DVD

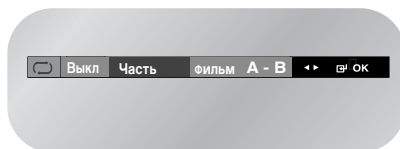

VCD, CD

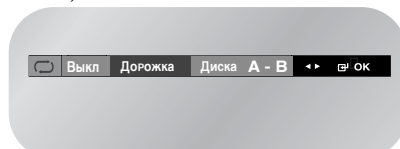

- Если Вы воспроизводите диск VCD/CD, в меню вместо надписи **Часть** будет указано **Дорожка**.

### Отмена режима повторного воспроизведения фрагмента/сюжета

- 1 Нажмите кнопку **REPEAT**, чтобы открыть меню повтора.
- 2 Используйте кнопки ◀ или ▶ для выбора пункта **Выкл**, затем нажмите кнопку **OK**.

DVD

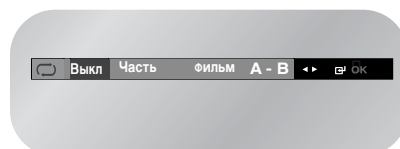

VCD, CD

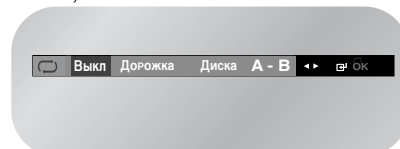

- Для прекращения повторного воспроизведения фрагмента/сюжета можно нажать кнопку **CLEAR**.

# Функция Повтор A-B

Функция Повтор A-B позволяет повторно воспроизводить отмеченный фрагмент на диске DVD или VCD/CD. Для активизации этой функции нужно пометить точку начала (A) и окончания (B) фрагмента, который Вы желаете воспроизводить повторно.

- 1 В режиме воспроизведения нажмите кнопку **REPEAT**. Используйте кнопки ◀ или ▶, чтобы выбрать **A-**.

DVD

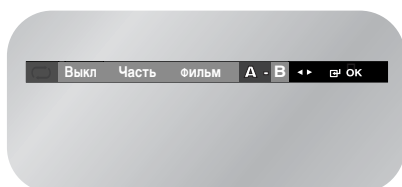

VCD, CD

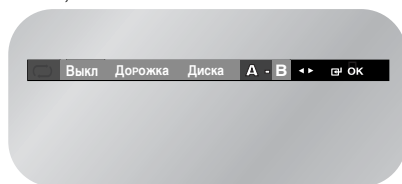

- 2 Нажмите кнопку **OK** в начале фрагмента, который Вы желаете воспроизводить повторно (Точка A). Подсветится пункт **B**.

DVD

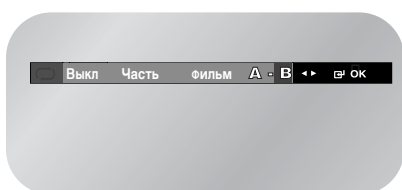

VCD, CD

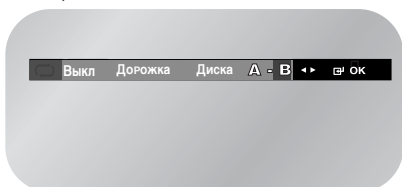

- Минимальный интервал времени между точками A-B составляет 5 секунд.

- 3 Нажмите кнопку **OK** в конце фрагмента, который Вы желаете воспроизводить повторно (Точка B). Начнется циклическое воспроизведение помеченного фрагмента.

## Отмена режима Повтор A-B

- 1 Нажмите кнопку **REPEAT**, чтобы открыть меню повтора.
- 2 Используйте кнопки ◀ или ▶ для выбора пункта **Выкл**, затем нажмите кнопку **OK**.

DVD

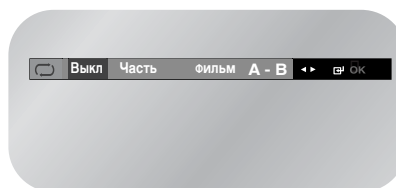

VCD, CD

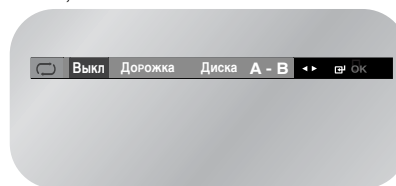

- Для прекращения повторного воспроизведения можно нажать кнопку **CLEAR**.



Примечание

- В режиме VCD 2.0 (режим MENU включен) эта функция не работает.
- В режиме VCD 2.0 используйте кнопку **DISC MENU**, чтобы выбрать или отменить показ меню.

# Воспроизведение дисков MP3/WMA

Если Вы загрузили в DVD-проигрыватель диск MP3/WMA, Вы увидите на экране каталог с папками.

## ■ Функция воспроизведения дисков MP3/WMA

- 1 Нажатием кнопки ▲ или ▼ выберите папку, в которой записаны песни, которые вы хотите слушать, и затем нажмите кнопку ОК.

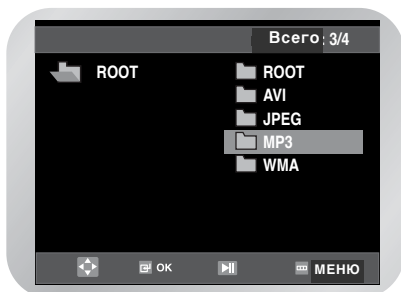

- На экране одновременно может показываться до 8 папок. Если на Вашем диске имеется больше 8 папок, используйте для их просмотра кнопку ▼.

- 2 Нажимайте кнопки ▲ или ▼ для выбора дорожки (песни), которую вы хотите слушать, и затем нажмите кнопку ОК.

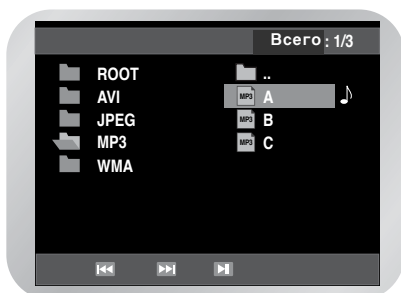

## ■ Повторное воспроизведение

- 1 Чтобы включить режим повторного воспроизведения песни, в режиме воспроизведения нажмите кнопку REPEAT. Для выхода из этого режима снова нажмите кнопку REPEAT.

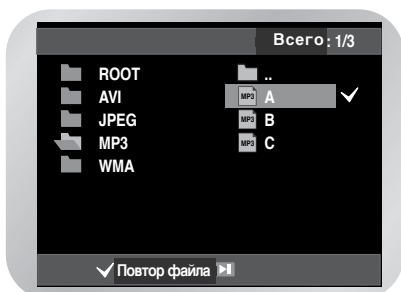

## ■ Диски CD-R MP3/WMA

Файлы MP3 и WMA должны быть записаны на дисках формата ISO 9660 или JOLIET.

Диски форматов ISO 9660 и Joliet с файлами MP3 или WMA совместимы с операционными системами DOS и Windows корпорации Microsoft и Mac OS компании Apple. Эти два формата получили наибольшее распространение.

**Присваивая имена вашим файлам MP3 или WMA, не используйте более 8 символов, а в качестве расширений имен файлов используйте “.mp3, .wma”.**

Для имени файла используется следующий общий формат: Имя.mp3 или Имя.wma. Присваивая имя файлу, используйте 8 или менее символов, не используйте пробелы и специальные символы, включая: (, /, \, =, +).

**При записи файлов MP3 используйте битрейт не менее 128 кбит/с.**

Качество звучания при воспроизведении файлов MP3 в основном зависит от выбранного битрейта для компрессии/ декомпрессии. Для получения качества звучания, аналогичного качеству звучания аудио компакт-диска, необходимо использовать аналого-цифровое преобразование, то есть, преобразование в формат MP3, с битрейтом от 128 до 160 кбит/с. Выбор более высокого битрейта, например, 192 кбит/с и выше редко приводит к улучшению качества звучания. Файлы с битрейтом ниже 128 кбит/с не будут воспроизводиться надлежащим образом.

**При записи файлов WMA используйте битрейт не менее 64 кбит/с.**

Качество звучания при воспроизведении файлов WMA в основном зависит от выбранного битрейта для компрессии/ декомпрессии. Для получения качества звучания, аналогичного качеству звучания аудио компакт-диска, необходимо использовать аналого-цифровое преобразование, то есть, преобразование в формат WMA, с битрейтом от 64 до 192 кбит/с.

Файлы с битрейтом ниже 64 кбит/с или выше 192 кбит/с не будут воспроизводиться надлежащим образом.

**Не пытайтесь копировать охраняемые авторским правом файлы MP3.**

Некоторые “защищенные” файлы зашифрованы и закодированы таким образом, чтобы предотвратить их незаконное копирование. Например, файлы следующих типов: Windows Media™ (зарегистрированный товарный знак компании Microsoft Inc.), а также SDMI™ (зарегистрированный товарный знак SDMI Foundation). Такие файлы не могут быть скопированы.

**Внимание!**

Указанные выше рекомендации не могут гарантировать воспроизведение DVD-проигрывателем дисков с файлами MP3 или гарантировать качество звучания. Следует обратить внимание на то, что некоторые технологии и методы записи файлов MP3 на диски CD-R не позволяют оптимально воспроизводить такие файлы на вашем DVD-проигрывателе (низкое качество звучания и, в некоторых случаях, невозможность считывания файлов проигрывателем).

## Воспроизведение дорожек в запрограммированном и случайном порядке (CD/MP3/WMA)

Вы можете воспроизводить дорожки в случайном порядке или в заданной последовательности.

### ■ Воспроизведение дорожек запрограммированном порядке

- 1 В режиме стоп нажмите кнопку **MODE**. Нажимайте кнопки **◀** или **▶**, чтобы выбрать пункт **ПРОГРАММА**. Нажмите кнопку **OK**.

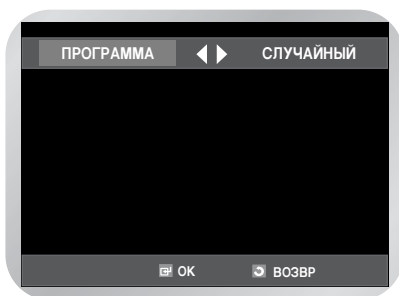

- 2 С помощью кнопок **▲/▼**, **◀/▶** выберите первую дорожку для добавления к программе. Нажмите кнопку **OK**. Выбранные номера отображаются в окне **Пр. Порядок**.

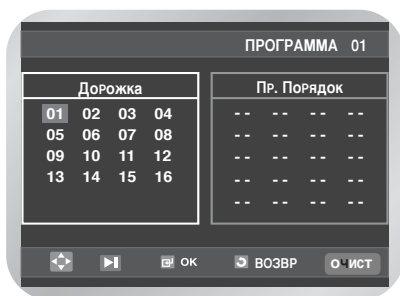

- 3 Нажмите кнопку **▶II**. Начнется воспроизведение дорожек в заданном порядке.

### ■ Отмена режима воспроизведения в запрограммированном порядке

Во время воспроизведения нажмите кнопку **CLEAR**.

### ■ Воспроизведение дорожек в случайном порядке

- 1 В режиме стоп нажмите кнопку **MODE**.
- 2 Нажимайте кнопки **◀** или **▶**, чтобы выбрать пункт **СЛУЧАЙНЫЙ**. Нажмите кнопку **OK**. Начнется воспроизведение дорожек в случайном порядке.

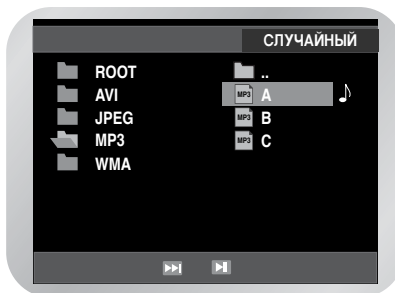
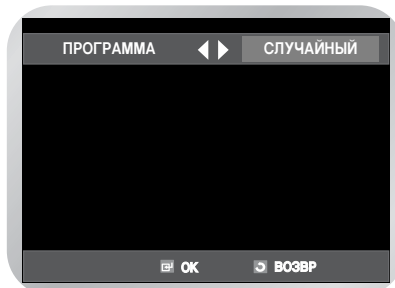

- В зависимости от диска функции **ПРОГРАММА** и **СЛУЧАЙНЫЙ** могут не работать.
- Чтобы вернуться к нормальному воспроизведению, нажмите кнопку **CLEAR**.



# Воспроизведение диска с изображениями

Если Вы загрузите в DVD-проигрыватель компакт-диск с изображениями (JPEG), Вы увидите каталог с папками.

- 1 Нажатием кнопки ▲ или ▼ выберите изображение, которое Вы хотите просмотреть, и затем нажмите кнопку ОК. На экране появится выбранное изображение.

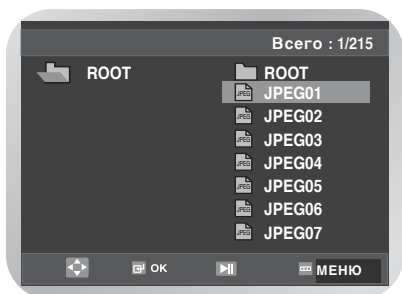

- 2 Для просмотра предыдущего или следующего изображения используйте кнопки I◀◀ и ▶▶I.

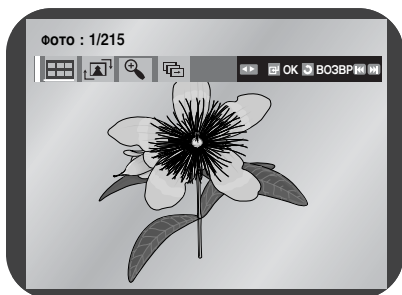

 **Примечание** ■ Если в течение 10 секунд на пульте дистанционного управления не нажималась ни одной кнопки, меню исчезнет с экрана. Чтобы вернуть меню, нажмите кнопку **DISC MENU** на пульте дистанционного управления.

## Показ в режиме альбома

Нажатием кнопки ◀ или ▶ выберите значок . Нажмите кнопку ОК. Изображения будут показываться в режиме альбома.



- С помощью кнопок ▲/▼, ◀▶ выберите желаемое изображение, затем нажмите кнопку ОК.
- Для просмотра предыдущих или следующих шести изображений используйте кнопки I◀◀ и ▶▶I.

## Поворот

Нажатием кнопки ◀ или ▶ выберите значок . С каждым нажатием кнопки ОК изображение будет поворачиваться на 90° по часовой стрелке.

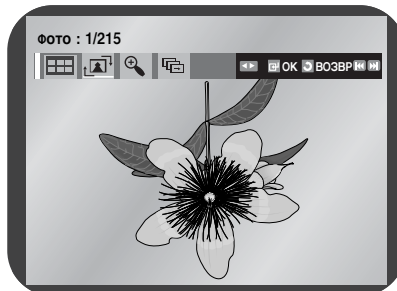

## Увеличение масштаба

Нажатием кнопки ◀ или ▶ выберите значок . С каждым нажатием кнопки ОК для изображения будет выбираться увеличение до 4-кратного. (Нормальное → 2X → 4X → Нормальное)

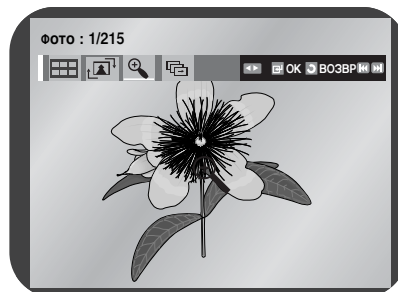

## ■ Слайд-шоу

Нажатию кнопок ◀ или ▶ выберите значок . Нажмите кнопку ОК. Появятся три значка для выбора временного интервала.

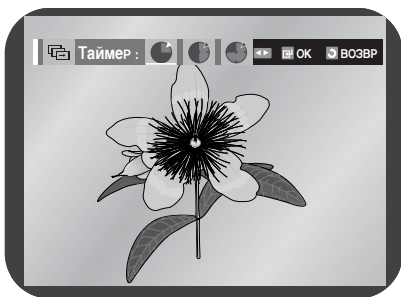
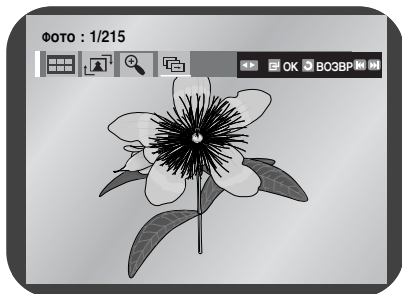



Нажатию кнопок ◀ или ▶ выберите один из вариантов. Нажмите кнопку ОК.

- Если выбрать этот значок и нажать кнопку ОК, изображения будут сменяться автоматически с интервалом около 6 секунд.
  - изображения будут сменяться автоматически с интервалом около 12 секунд.
  - изображения будут сменяться автоматически с интервалом около 18 секунд.
- В зависимости от размера файла интервалы между изображениями могут быть больше и меньше, чем предполагается.

## ■ Диски CD-R с файлами JPEG



- Воспроизводиться могут только файлы с расширениями “.jpg” и “.JPG”.
- Если диск не “закрыт”, начало воспроизведения происходит с задержкой, и могут воспроизводиться не все файлы.
- Могут воспроизводиться только диски CD-R с файлами JPEG, записанные в форматах ISO 9660 или Joliet.
- Имя файла JPEG должно иметь длину 8 символов или меньше и не содержать пробелов и специальных символов, включая: (.,/, \, =, +).
- Может воспроизводиться только последовательно записанный многосессионный диск. Если на многосессионном диске имеется пустые сектора, воспроизведение будет идти только до первого пустого сектора.
- При воспроизведении диска формата Kodak Picture CD из находящихся в папке файлов с изображениями будут воспроизводиться только файлы формата JPEG.
- При воспроизведении дисков иного формата, чем Kodak Picture CD, понадобится больше времени, чтобы начать воспроизведение, к тому же такие диски с изображениями могут не воспроизводиться вовсе..

# Воспроизведение дисков DivX/MPEG4

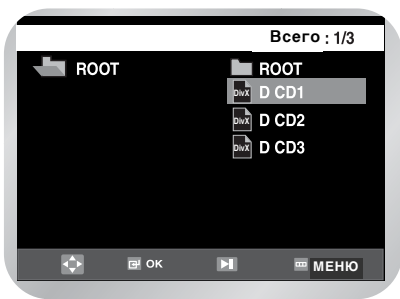
- 1 После загрузки диска на экране показывается файловая структура диска. В зависимости от формата файла, рядом с каждым файлом появляется тот или иной значок. Файлы  и  подсвечиваются. Нажатием кнопок ▲ или ▼ выберите файл кинофильма, который Вы хотите просмотреть, и затем нажмите кнопку ОК или ►II.
- Результат: После появления сообщения "Reading Index....." (Чтение индекса) подождите секунду или две. Начнется воспроизведение фильма.



Если появится сообщение "Cannot Support" (Кодек не поддерживается), то выбранный файл не может быть воспроизведен.

- 1 Для перемещения к конкретному времени от начала фильма используйте кнопку INFO.. Будет показан формат текущего файла ( или ) и информация о времени.
- 2 Для перехода на желаемый момент фильма используйте цифровые клавиши на пульте дистанционного управления для ввода информации о времени.

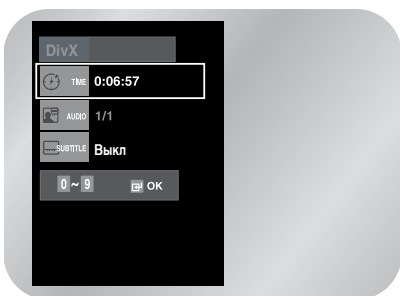

# Специальные функции при воспроизведении диска DivX/MPEG4

Во время воспроизведения дисков DivX/MPEG4 Вы можете выбирать приведенные ниже специальные функции. Для возврата в режим нормального воспроизведения используйте кнопку ►II.

- 1 **Пауза**  
Во время воспроизведения нажмите кнопку ►II на пульте дистанционного управления.
  - Изображение на экране остановится, и звук не будет слышен.
  - Для продолжения воспроизведения нажмите кнопку ►II.
  - Если проигрыватель находится в режиме паузы более 5 минут, он автоматически переходит в режим останова.

- 2 **Покадровое воспроизведение (Шаг)**  
Во время воспроизведения нажмите кнопку F.ADV/STEP на пульте дистанционного управления, чтобы воспроизводить изображение по одному кадру.
  - В режиме покадрового воспроизведения звук не будет слышен..
  - Для продолжения нормального воспроизведения нажмите кнопку ►II.

 ■ Покадровое воспроизведение возможно только в прямом направлении.  
Примечание

- 3 **Замедленное воспроизведение**  
Во время воспроизведения нажмите кнопку ►II. Изображение остановится. Затем нажмите кнопку ►► для замедленного воспроизведения с изменяемой скоростью.
  - При последовательных нажатиях кнопки скорость воспроизведения увеличивается до 1/8, 1/4 или 1/2 нормальной скорости.
  - Во время замедленного воспроизведения звук не будет слышен.

- 4 **Остановка/Возобновление**
  - Чтобы остановить воспроизведение, нажмите кнопку ■. Для продолжения воспроизведения диска DivX/MPEG4 с того же места нажмите кнопку ►II.

## 5 Увеличение

Во время воспроизведения нажмите кнопку **MENU** на пульте дистанционного управления, затем с помощью кнопок **▲** или **▼** выберите пункт **ФУНКЦ.** Нажмите кнопку **OK** или **▶**. Появится меню **ФУНКЦИЯ**. С помощью кнопок **▲** или **▼** выберите пункт **DVD ФУНКЦИЯ**, затем нажмите кнопку **OK** или **▶**.

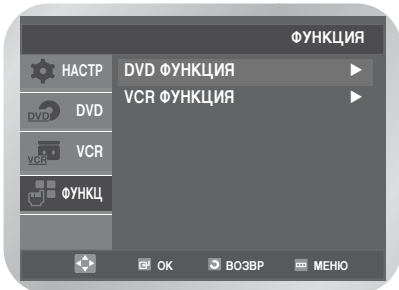

- С помощью кнопок **▲** или **▼** выберите пункт **Увеличение**, затем нажмите кнопку **OK** или **▶**.

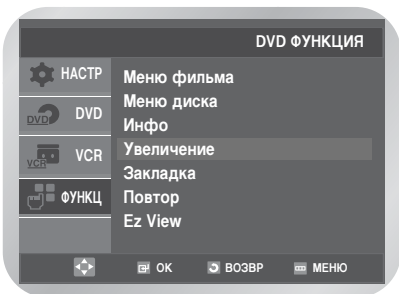

Автоматическое масштабирование: разрешение CIF(100 Кб/сек)~D1(784 Кб/сек). Если разрешение файла недостаточное, масштабирование происходит автоматически до двукратного. Поэтому Вы можете видеть изображение большего размера.

## Подготовка к воспроизведению диска караоке (DVD)

- 1 Нажмите кнопку **STANDBY/ON** (Готовность/Вкл.) и загрузите диск DVD-KARAOKE.

- 2 Подсоедините микрофон к первому или второму гнезду для микрофона.
  - После этого режим **KARAOKE** включается автоматически.
  - При отсоединении микрофона режим **KARAOKE** автоматически выключается.

- 3 Отрегулируйте громкость звука от микрофона и уровня эффекта **ECHO** (Реверберация).

- 4 Начинайте петь под аккомпанемент.

### ■ Последовательность операций

- 1 Соедините выходные гнезда микшированного аудио сигнала с входом телевизора или усилителя.
- 2 Подключите микрофон к гнезду для микрофона. Когда микрофон подключен, вы можете использовать функцию караоке.

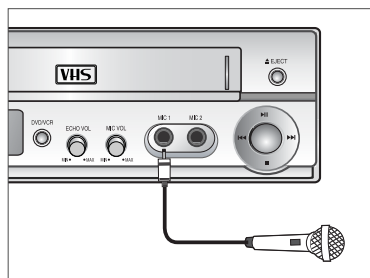

## Изменение тональности мелодии (DVD)

- 1 Включите воспроизведение диска караоке, содержащего желаемые песни. Нажмите кнопку **KARAOKE** (Караоке) или **KEYCON** (Управление тональностью).
- 2 Нажатием кнопок ◀▶ выберите **Keycon** (Управление тональностью), затем нажмите кнопку **OK**.

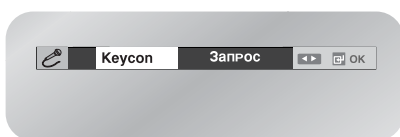

- 3 Нажимайте кнопки ◀▶ для получения желаемой тональности.

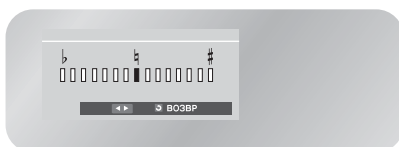

- Чтобы понижать тональность на 7 октав с шагом в пол-октавы
- Оригинальная тональность
- Чтобы повышать тональность на 7 октав с шагом в пол-октавы



Примечание

- Если в режиме караоке появляются посторонние помехи (свист или вой), отодвиньте подальше микрофон от громкоговорителей. Также попробуйте уменьшить чувствительность микрофона или громкость звучания громкоговорителей.
- При воспроизведении диска MP3, WMA, DivX, DTS и LPCM функция караоке не работает.
- Если подсоединен микрофон, цифровой выход не работает.
- Когда подсоединен МИКРОФОН, сигнал выдается только на гнезда каналов FL (фронтальный левый), FR (фронтальный правый) выхода аналогового 5.1 канального сигнала.
- Если подсоединен МИКРОФОН, то при воспроизведении дисков VCD 2.0 автоматически выбирается режим меню выключено.

## Резервирование песни (DVD)

Эта функция позволяет вам заранее зарезервировать воспроизведение желаемой песни при использовании функции Караоке.

### Последовательность резервирования

- 1 Начните воспроизводить диск Караоке, содержащий желаемые песни. Нажмите кнопку **KARAOKE**.
- 2 Нажатием кнопок ◀▶ выберите **Запрос**, затем нажмите кнопку **OK**.

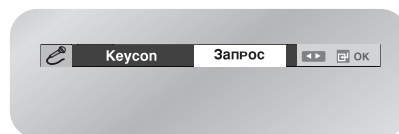

- 3 Введите номер желаемой песни (номер соответствующей ей дорожки) в мигающую на экране позицию (- -), затем нажмите кнопку **OK**. Вы можете зарезервировать до 10 песен.

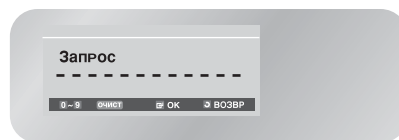

- Если во время воспроизведения песни вы хотите перейти к следующей зарезервированной песне, нажмите кнопку Пропуск (▶▶). Кнопка Пропуск (▶▶) не действует, когда вы дошли до последней песни в списке зарезервированных.

### Отмена отобранных мелодий

- 1 Нажмите кнопку **KARAOKE**.
- 2 Нажатием кнопок ◀▶ выберите **Запрос**, затем нажмите кнопку **OK**.



- 3 Другие отобранные мелодии можно последовательно удалить, нажимая кнопку **CLEAR** (Отмена).



Примечание

- Если вы вновь захотите зарезервировать песню, введите номер песни в мигающую позицию.
- При использовании функции Request (Запрос), функции "INFO." (Инфо) и "REPEAT" (Повтор) не действованы.

## Выбор режима воспроизведения вокала

- 1 Если дважды нажать кнопку **KARAOKE**, на экране отображается.

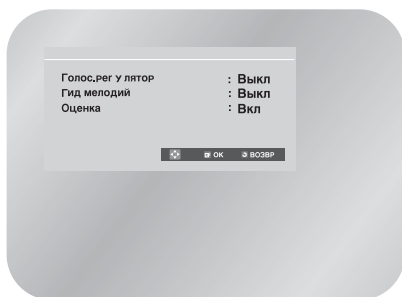

- В случае дисков VCD, CVD или компакт-дисков вы можете выбирать только L (Левый канал), R (Правый канал) и Выкл.

	Режим вокала	Примечание
↓	V1	Подавление вокала в канале 1
↓	V2	Подавление вокала в канале 1
↓	V1 V2	Подавление вокала в каналах 1 и 2
↓	Выкл	Выключение подавления вокала

- Диск VCD, CD Караоке

	Режим вокала	Примечание
↓	П	Правый канал стереофонической музыки
↓	Л	Левый канал стереофонической музыки
↓	Выкл	Выключение подавления вокала

## Ведущая мелодия

Ведущая мелодия, исполняемая на ксилофоне или пианино, помогает вам легче петь песню.

## Функция "Оценка"

- 1 Нажмите кнопку **KARAOKE** на пульте дистанционного управления.
- 2 Нажимайте кнопку ▲ или ▼ для выбора пункта меню **Оценка**.

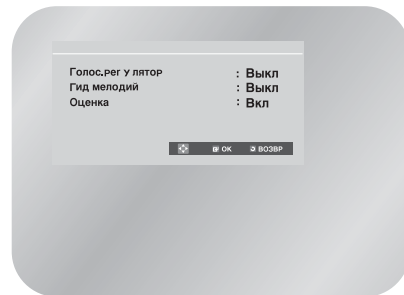

- 3 Нажмите кнопку ◀ или ▶ для включения режима **Оценка**.

- 4 Полученные вами за исполнение очки будут показываться на дисплее после окончания песни.

## Типы дисков караоке

- Диск DVD Караоке

Канал	Канал Караоке	5 КАНАЛЬНЫЙ DVD-ДИСК	2 КАНАЛЬНЫЙ DVD-ДИСК
1 CH	L	Левый канал стереофонической музыки	Левый канал стереофонической музыки + Вокал
2 CH	R	Правый канал стереофонической музыки	Правый канал стереофонической музыки + Вокал
3 CH	M	Ведущая мелодия	-
4 CH	V1	Дорожка вокала	-
5 CH	V2	Дорожка вокала	-

- Диск CVD, VCD, CD Караоке

Канал	Канал Караоке	ДИСК CVD	ДИСК VCD, CD
1 CH	CH1 ЛЕВЫЙ	Левый канал стереофонической музыки + Вокал	Левый канал стереофонической музыки
1 CH	CH1 ПРАВЫЙ	Правый канал стереофонической музыки + Вокал	Правый канал стереофонической музыки + Вокал
2 CH	CH2 ЛЕВЫЙ	Левый канал стереофонической музыки	-
2 CH	CH2 ПРАВЫЙ	Правый канал стереофонической музыки	-



Примечание

- Данная функция доступна только при воспроизведении дисков DVD-караоке, на которых записана сопровождающая мелодия.

## Воспроизведение диска DVD-OK (Караоке)

Находясь дома, вы можете почувствовать себя, как в баре караоке. Вы можете смотреть изображение и петь под аккомпанемент, при этом на экране вам будет показываться текст песни.

- 1 С помощью кнопок с **ЦИФРАМИ** (0-9) введите номер песни, которую вы хотите воспроизвести.



- 2 Нажмите кнопку **ВОСПРОИЗВЕДЕНИЕ / ПАУЗА** (▶||) или кнопку **ОК**.



- Номер и название песни появятся на экране телевизора, начнется воспроизведение аккомпанемента.

### Для остановки аккомпанемента

- Нажмите кнопку **STOP**.

## Подсоединение микрофона

- 1 Подключите микрофон к гнезду для микрофона (MIC) на передней панели системы.



- Вы можете подсоединить до двух микрофонов.

- 2 Для регулировки уровня сигнала от микрофона поворачивайте регулятор **MIC VOL** (Уровень сигнала от микрофона).

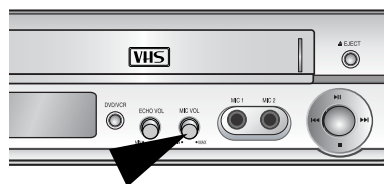

- 3 Для регулировки уровня реверберации сигнала от микрофона ("эхо") поворачивайте регулятор **ECHO LEVEL** (Уровень реверберации).



Примечание

- Если при использовании функции караоке вы слышите странные звуки (визг или "подвывание"), отодвиньте микрофон подальше от громкоговорителей. Также эффективным может оказаться уменьшение уровня сигнала от микрофона или громкости звука громкоговорителей.

# Резервирование аккомпанемента

При воспроизведении аккомпанемента, вы можете указать, какую песню вы хотите петь следующей.

- 1 С помощью кнопок с **ЦИФРАМИ (0-9)** введите номер песни, которую вы хотите зарезервировать для исполнения по окончании текущей.



- 2 Нажмите кнопку **RESERVE** (Резервирование).



• Следующая песня зарезервирована.

## Чтобы отменить резервирование

- 1 Введите номер зарезервированной песни.
- 2 Нажмите кнопку **CLEAR** (Отмена).

# Приоритет при воспроизведении аккомпанемента

Даже если уже зарезервирована какая-либо песня, вы можете сделать так, чтобы система воспроизвела аккомпанемент для той песни, которую вы захотели спеть первой.

- 1 В режиме "Стоп" с помощью кнопок с **ЦИФРАМИ (0-9)** выберите номер песни, которую вы хотите воспроизвести.



- 2 Нажмите кнопку **ВОСПРОИЗВЕДИТЕ/ ПАУЗА (▶||)**.



## Повтор для дисков DVD-OK

- 1 Нажмите кнопку **REPEAT** (Повтор).



• При нажатиях кнопки режим повтора изменяется в следующей последовательности: **ПОВТОР ВЫКЛ** → **ПОВТОР ВКЛ** → **ПОВТОР ВСЕ** → **СЛУЧАЙ**.



Примечание

■ Функция **ПОВТОРА** не будет действовать, если во время воспроизведения диска DVD-OK вы воспользуетесь функцией **РЕЗЕРВИРОВАНИЯ**.



# Функция "Любимая песня"

Вы можете сохранить в списке песен ЛЮБИМЫЕ 1, 2, 3, номера 18 песен, которые вам нравятся или которые вы часто поете, так что вы сможете легко находить и петь 54 любимые песни.

## Сохранение номера ЛЮБИМОЙ ПЕСНИ

- 1 При остановленном проигрывателе нажмите кнопку FAVORITE SONG (Любимая песня).



- 2 Нажатием кнопки ◀, ▶ выберите список любимых песен из имеющихся списков ЛЮБИМЫЕ 1, 2, 3.



- 3 С помощью кнопок с ЦИФРАМИ (0~9) введите номер желаемой песни.



- 4 Нажмите кнопку RESERVE (Резервирование), чтобы сохранить номер песни.



- Для выхода из списка любимых песен :  
Нажмите кнопку СТОП (■) или SEARCH SONG (Поиск песни).

Примечание

## Удаление песни из списка ЛЮБИМЫХ ПЕСЕН

- 1 При остановленном проигрывателе нажмите кнопку FAVORITE SONG (Любимая песня).
- 2 Нажимайте кнопки ▲, ▼ чтобы выбрать песню, которую вы хотите удалить.
- 3 Нажмите кнопку CLEAR (Отмена).

## Исполнение ЛЮБИМОЙ ПЕСНИ

- 1 При остановленном проигрывателе нажмите кнопку FAVORITE SONG (Любимая песня).

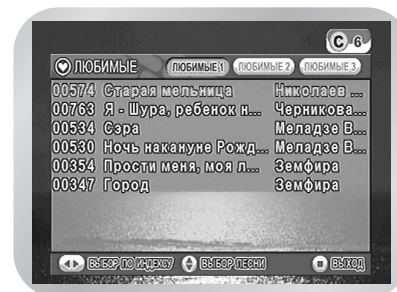

- 2 Нажатием кнопки ◀ или ▶ выберите список любимых песен из имеющихся ЛЮБИМЫЕ 1, 2, 3.



- 3** Нажимайте кнопки ▲, ▼ чтобы выбрать песню, которую вы хотите петь.



- 4** Нажмите кнопку OK, чтобы начать воспроизведение выбранной песни.



- Для выхода из списка любимых песен :**  
Нажмите кнопку **СТОП** (■) или **SEARCH SONG** (Поиск песни).

Примечание

## Функция поиска песни

### ■ Структура меню поиска песен

Раздел	Подраздел	Алфавит
РУССКИЙ	НАЗВАНИЕ/ИСПОЛНИТЕЛЬ	A ~ Я
АНГЛИЙСКИЙ	НАЗВАНИЕ/ИСПОЛНИТЕЛЬ	A ~ Z
УКРАИНСКИЙ	НАЗВАНИЕ/ИСПОЛНИТЕЛЬ	A ~ Я
ДУЭТЫ	-	
ЖАНРЫ	РОК	
	ШАНСОН	
	НАРОДНЫЕ	
	БАРДОВСКИЕ	
	РОМАНСЫ	
ХИТЫ	СОВРЕМЕННЫЕ	
	30-60-Е	
	70-Е/80-Е	
	ДЕТСКИЕ АРМЕЙСКИЕ	

### ■ Поиск по языку

- 1** При остановленном проигрывателе нажмите кнопку **SEARCH SONG** (Поиск песни) и затем нажатием кнопок ▲, ▼ выберите желаемый язык.

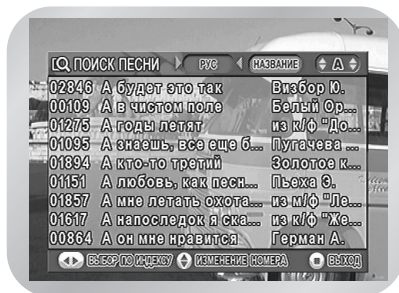

- Вы можете выбирать следующие языки: **РУССКИЙ** → **АНГЛИЙСКИЙ** → **УКРАИНСКИЙ**.
- В это время вы можете нажатием кнопки ◀ перейти в расположенный ниже на экране список песен.

- 2** Нажмите кнопку ▶, чтобы перейти к позиции "Подраздел" и затем нажатием кнопок ▲, ▼ выберите пункт **НАЗВАНИЕ** или **ИСПОЛНИТЕЛЬ**.

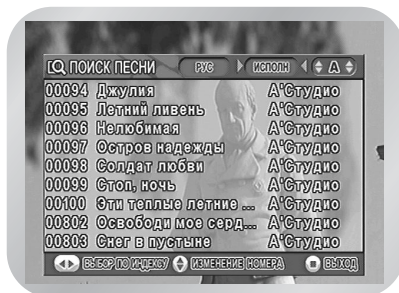

- Если вы хотите вернуться к предыдущему шагу, нажмите кнопку ◀.

- 3** Нажмите кнопку ▶, чтобы перейти к позиции "Алфавит" и затем нажатием кнопок ▲, ▼ выберите первую букву названия песни или фамилии исполнителя.



- Если вы хотите вернуться к предыдущему шагу, нажмите кнопку ◀.

- 4 Нажмите кнопку ►, чтобы перейти в расположенный ниже на экране список песен и затем нажатием кнопок ▲, ▼ выберите желаемую песню.



- Если вы хотите вернуться к предыдущему шагу, нажмите кнопку ◀.

- 5 Нажмите кнопку OK, чтобы начать воспроизведение выбранной песни.



- Для выхода из списка любимых песен :** Нажмите кнопку **СТОП (■)** или **SEARCH SONG** (Поиск песни).

Примечание

## Поиск песни для исполнения дуэтом

- 1 При остановленном проигрывателе нажмите кнопку **SEARCH SONG** (Поиск песни) и затем нажатием кнопок ▲, ▼, выберите пункт "ДУЭТЫ".

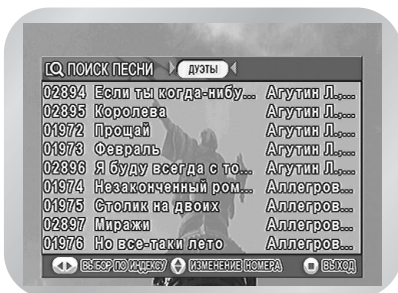

- 2 Нажатием кнопки ◀ или ► перейдите в расположенный ниже на экране список песен.



- 3 Нажимайте кнопки ▲, ▼ чтобы выбрать песню, которую вы хотите петь.



- Если вы хотите вернуться к предыдущему шагу, нажмите кнопку ◀.

- 4 Нажмите кнопку OK, чтобы начать воспроизведение выбранной песни.



- Для выхода из списка любимых песен :** Нажмите кнопку **СТОП (■)** или **SEARCH SONG** (Поиск песни).

Примечание

## Поиск по жанру

- 1 При остановленном проигрывателе нажмите кнопку **SEARCH SONG** (Поиск песни) и затем нажатием кнопок ▲, ▼ выберите пункт "ЖАНРЫ".



- В это время вы можете нажатием кнопки ◀ перейти в расположенный ниже на экране список песен.

- 2 Нажмите кнопку ▶, чтобы перейти к списку жанров и затем нажатием кнопок ▲, ▼ выберите желаемый жанр.



- Вы можете выбирать следующие жанры: **РОК** → **ШАНСОН** → **НАРОДНЫЕ** → **АВТОРСКИЕ** → **РОМАНСЫ**.
- Если вы хотите вернуться к предыдущему шагу, нажмите кнопку ◀.

- 3 Нажмите кнопку ▶, чтобы перейти в расположенный ниже на экране список песен и затем нажатием кнопок ▲, ▼ выберите желаемую песню.



- Если вы хотите вернуться к предыдущему шагу, нажмите кнопку ◀.

- 4 Нажмите кнопку **ОК**, чтобы начать воспроизведение выбранной песни.



- Для выхода из списка любимых песен : Нажмите кнопку **СТОП** (■) или **SEARCH SONG** (Поиск песни).
- Примечание

## Поиск ХИТОВ

- 1 При остановленном проигрывателе нажмите кнопку **SEARCH SONG** (Поиск песни) и затем нажатием кнопок ▲, ▼ выберите пункт "ХИТЫ".



- В это время вы можете нажатием кнопки ◀ перейти в расположенный ниже на экране список песен.

- 2 Нажмите кнопку ▶, чтобы перейти к списку подразделов хитов и затем нажатием кнопок ▲, ▼ выберите желаемый подраздел.

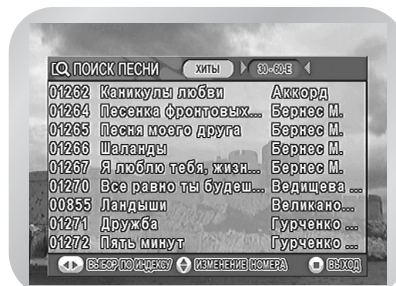

- Вы можете выбирать следующие подразделы: **СОВРЕМ** → **30-60-Е** → **70-Е/80-Е** → **ДЕТСКИЕ** → **ПАТРИОТ**.
- Если вы хотите вернуться к предыдущему шагу, нажмите кнопку ◀.

- 3** Нажмите кнопку ►, чтобы перейти в расположенный ниже на экране список песен и затем нажатием кнопок ▲, ▼ выберите желаемую песню.

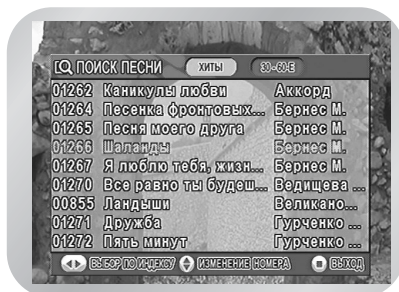

- Если вы хотите вернуться к предыдущему шагу, нажмите кнопку ◀.

- 4** Нажмите кнопку ОК, чтобы начать воспроизведение выбранной песни.



- Для выхода из списка любимых песен : Нажмите кнопку СТОП (■) или SEARCH SONG (Поиск песни).

## Изменение тональности мелодии / Изменение темпа мелодии

- **Изменение тональности мелодии**  
Во время воспроизведения песни нажимайте кнопки **KEYCON**.



- При каждом нажатии кнопки # тональность повышается, а при нажатии кнопки b - понижается.

- **Изменение темпа мелодии**  
Во время воспроизведения песни нажимайте кнопки **ТЕМПО** (Temp).



- При каждом нажатии кнопки ^ темп ускоряется, а при нажатии кнопки v темп замедляется.

## Выбор мужского-женского голоса/Функция "Мелодия"

### Выбор мужского-женского голоса

Во время воспроизведения песни нажимайте кнопку **FEMALE/MALE** (Женский/Мужской).



- При нажатиях кнопки поочередно выбирается аккомпанемент для мужского голоса или для женского голоса.
- Выберите **M** (Мужской голос) для мужского голоса и **F** (Женский голос) – для женского.

### Функция "Мелодия"

Во время воспроизведения песни нажимайте кнопку **MELODY** (Мелодия).



- При нажатиях кнопки для мелодии последовательно выбираются следующие опции: **ОТКИ** → **ТИХО** → **СТАНДАРТНО** → **ГРОМКО**.
- Чтобы вместе с аккомпанементом воспроизводилась мелодия, выберите один из вариантов воспроизведения мелодии.

## Настройка функции "Бэк-вокал"

Вы можете выбрать громкий, средний, тихий "бэк-вокал" или отключить его.

**1** Загрузите диск DVD-OK.

**2** Когда Комбо DVD-проигрыватель находится в режиме "Стоп", нажмите кнопку **MENU**.

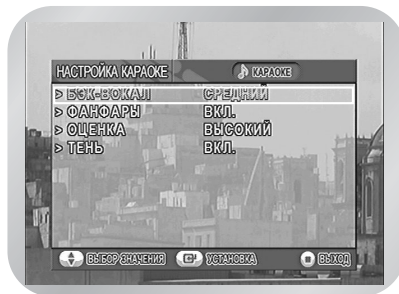

**3** Нажимайте кнопки **▲**, **▼**, чтобы переместиться к пункту **'БЭК-ВОКАЛ'**.



**4** Нажмите кнопку **OK**, чтобы выбрать желаемую опцию для бэк-вокала.



- При нажатиях кнопки последовательно выбираются следующие опции: **ТИХИЙ** → **СРЕДНИЙ** → **ГРОМКИЙ** → **ВЫЛ.**



Примечание

- Если во время воспроизведения песни с "бэк-вокалом" вы воспользуетесь функцией изменения темпа, "бэк-вокал" отключается.
- В зависимости от записанной на диске информации, функция "Бэк-вокал" может не действовать.

# Настройка функции "Фанфары"

Вы можете сделать так, чтобы по окончании вашего пения прозвучали фанфары.

- 1 Загрузите диск DVD-OK.
- 2 Когда Комбо DVD-проигрыватель находится в режиме "Стоп", нажмите кнопку **MENU**.

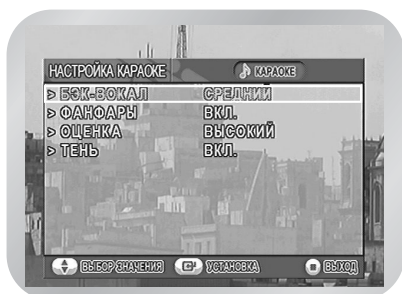

- 3 Нажимайте кнопки **▲**, **▼**, чтобы переместиться к пункту **'ФАНОАРЫ'**.



- 4 Нажмите кнопку **OK**, чтобы выбрать желаемую настройку для фанфар.



- При нажатиях кнопки поочередно выбираются следующие варианты: **ВКЛ** → **ВЫКЛ**.

# Настройка оценки

Вы можете заранее установить шкалу, по которой будут выставляться оценки за исполнение.

- 1 Загрузите диск DVD-OK.
- 2 Когда Комбо DVD-проигрыватель находится в режиме "Стоп", нажмите кнопку **MENU**.



- 3 Нажимайте кнопки **▲**, **▼**, чтобы переместиться к пункту **'ОЦЕНКА'**.



- 4 Нажмите кнопку **OK**, чтобы выбрать опцию для оценки.

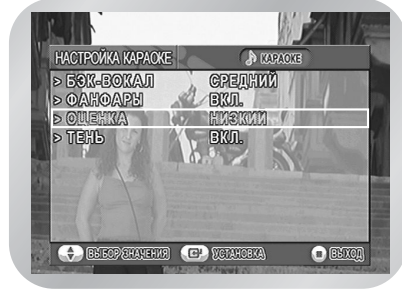

- При нажатиях кнопки последовательно выбираются следующие опции для выставления оценки: **НИЗКИЙ** → **СРЕДНИЙ** → **ВЫСОКИЙ** → **ВЫКЛ**.

# Установка тени для текста песни

Вы можете сделать так, чтобы слова песни, которые нужно петь в данный момент, выделялись затенением.

**1** Загрузите диск DVD-OK.

**2** Нажмите кнопку **MENU** (Меню).



**3** Нажимайте кнопки **▲**, **▼**, чтобы переместиться к пункту 'ТЕНЬ'.



**4** Нажмите кнопку **OK**, чтобы выбрать желаемую настройку для тени.



- При нажатиях кнопки для выделения слов затенением поочередно выбираются следующие варианты: **ВКЛ** → **ВЫКЛ**.





# Справочник

- Технические характеристики ..... 74
- Устранение проблем (видеомагнитофон) ..... 75
- Устранение проблем (DVD-проигрыватель) .... 76

**Технические характеристики**

**Устранение проблем (видеомагнитофон)**

**Устранение проблем (DVD-проигрыватель)**

# Технические характеристики



<b>Общие</b>	Требования к электропитанию	AC 110-240 В переменного тока, 50/60 Гц
	Потребляемая мощность	19 Вт
	Масса	3,9 кг
	Габаритные размеры	430 (Ш) мм X 282 мм (Г) X 82 (В) мм
	Рабочая температура окружающей среды	+5°C ~ +40°C
	Другие условия	Рабочее положение горизонтальное. Относительная влажность ниже 75%
<b>Входы</b>	Вход видеосигнала (сзади)	Г гнездо RCA: 1,0 В п-п (несимметричный), 75 Ом
	Вход аудио сигнала (сзади)	Г гнезда RCA: —8 дБм, 47 кОм несимметричный
	Микрофонный вход (спереди)	2 микрофонных входа
<b>Выходы</b>	ВЧ выход	ДМВ 21-69
	Аудио сигнал (DVD, видеомагнитофон)	Разъемы RCA
	Аудио сигнал (только DVD)	Выход цифрового аудио сигнала (КОАКСИАЛЬНЫЙ, ОПТИЧЕСКИЙ)
	Видеосигнал (DVD, видеомагнитофон)	Разъем RCA
	Видеосигнал(только DVD-проигрыватель)	Выход S-Video Выход КОМПОНЕНТНОГО видеосигнала: Г гнезда RCA
<b>Видео-магнитофон</b>	Формат	Видеокассета формата VHS
	Система цветности	PAL, MESECAM, NTSC4.43, Воспроизведение сигнала NTSC на телевизоре PAL
	Система настройки звука	B/G, D/K (только для DVD-V8500K)
	Отношение сигнал/шум видеосигнала	Более 43 дБ (запись со стандартной скоростью)
	Разрешение	Более 240 линий (запись со стандартной скоростью)
	Отношение сигнал/шум аудио сигнала	Более 68 дБ (Hi-Fi), 39 дБ (Моно)
	Полоса частот аудио сигнала	20 Гц - 20 кГц (Hi-Fi)
<b>DVD</b>	Типы дисков	DVD, VCD, CD
	Отношение сигнал/шум аудио сигнала	100 дБ
	Динамический диапазон аудио сигнала	95 дБ

# Устранение проблем (видеомагнитофон)



Прежде, чем обращаться в сервисный центр компании Samsung, выполните несколько простых проверок, указанных ниже. Если вы не в состоянии устранить проблему после прочтения вышеуказанных инструкций, запишите на листе бумаги:

- Номер модели и заводской номер, указанные на задней панели вашего Комбо DVD-проигрывателя.
- Гарантийную информацию
- Четкое описание проблемы

Затем обратитесь в ближайший сервисный центр компании SAMSUNG.

Проблема	Объяснение/решение
Нет питания	<ul style="list-style-type: none"> <li>◆ Проверьте, подсоединена ли сетевая вилка к розетке.</li> <li>◆ Нажали ли вы кнопку <b>STANDBY/ON</b> (Готовность/Вкл.)?</li> </ul>
Вы не можете загрузить видеокассету	<ul style="list-style-type: none"> <li>◆ Видеокассету можно загрузить, только если ее сторона с окном направлена вверх, а лепесток защиты записи направлен в вашу сторону.</li> </ul>
*(только для DVD-V8500K) Телевизионная передача не была записана	<ul style="list-style-type: none"> <li>◆ Проверьте подсоединение антенны к Комбо DVD-проигрывателю.</li> <li>◆ Правильно ли вы настроили тюнер Комбо DVD-проигрывателя?</li> <li>◆ Проверьте, цел ли на кассете лепесток защиты записи.</li> </ul>
*(только для DVD-V8500K) Запись по таймеру не получилась	<ul style="list-style-type: none"> <li>◆ Нажали ли вы кнопку <b>STANDBY/ON</b> (Готовность/Вкл.) для активизации таймера?</li> <li>◆ Еще раз проверьте, правильно ли вы запрограммировали времена начала и окончания записи и текущее время.</li> <li>◆ Если в процессе записи произошел отказ электропитания или прерывание подачи электроэнергии, запись была отменена.</li> </ul>
Отсутствует воспроизводимое изображение или оно воспроизводится с искажениями	<ul style="list-style-type: none"> <li>◆ Проверьте, загрузили ли вы в видеомагнитофон кассету с записью, а не чистую кассету.</li> </ul>
Вы не можете смотреть обычные телепередачи	<ul style="list-style-type: none"> <li>◆ Проверьте выбор источника сигнала TUNER/EXTERNAL (тюнер/ внешний источник сигнала). В качестве источника должен быть выбран TUNER (тюнер).</li> <li>◆ Проверьте подключение антенны к телевизору и к Комбо DVD-проигрывателю.</li> </ul>
Шумовые полосы на изображении во время воспроизведения	<ul style="list-style-type: none"> <li>◆ Нажмите кнопки точной регулировки трекинга <b>TRK</b> ( ^ / √ ) для сведения этого эффекта к минимуму.</li> </ul>
При нажатии кнопки ►► во время воспроизведения, на остановленном изображении видны сильные шумовые полосы	<ul style="list-style-type: none"> <li>◆ В зависимости от состояния ленты, на изображении в режиме "стоп-кадр" могут наблюдаться шумовые полосы. Нажимайте кнопки точной регулировки трекинга <b>TRK</b> ( ^ / √ ) при замедленном воспроизведении для сведения этого эффекта к минимуму.</li> </ul>
Чистка видеоголовок	<ul style="list-style-type: none"> <li>◆ Если наблюдается плохое качество изображения при воспроизведении нескольких кассет, возможно, требуется почистить видеоголовки. Эта проблема появляется не очень часто, и если она не возникла, вы не должны чистить видеоголовки. При чистке видеоголовок прочтите все инструкции, прилагаемые к кассете для чистки головок. Неправильная чистка головок может привести к их неустраняемому повреждению.</li> </ul>
*(только для DVD-V8500K) Если при настройке Вашего телевизора для работы с Комбо DVD-проигрывателем телевизор не находит изображение или на найденной испытательной таблице видны помехи, это может возникнуть из-за того, что выходной канал Комбо DVD-проигрывателя в Вашем районе входит в конфликт с обычным телевидением. Чтобы избежать такого влияния, Вам необходимо изменить выходной канал Комбо DVD-проигрывателя следующим способом.	<ol style="list-style-type: none"> <li>1. Отсоедините входной разъем антенного кабеля от разъема, маркированного символом антенны, на задней панели Комбо DVD-проигрывателя.</li> <li>2. Следуйте инструкциям из раздела "Настройка телевизора для работы с Комбо DVD-проигрывателем" (см. стр. 16).</li> <li>3. Следуя инструкциям из раздела "Установка канала для выходного сигнала видеомагнитофона" (см. стр. 23), измените номер канала на несколько единиц по отношению к исходной установке (например, с 36 на 37).</li> <li>4. Подключите входной разъем антенного кабеля к разъему, маркированному символом антенны, на задней панели Комбо DVD-проигрывателя.</li> <li>5. Перенастройте свой телевизор для работы с Комбо DVD-проигрывателем согласно инструкциям из раздела "Настройка телевизора для работы с Комбо DVD-проигрывателем" (см. стр. 16).</li> <li>6. Если проблема не решена, повторите шаги с 1 по 5, задавая каналы, которые находятся дальше от исходной установки.</li> </ol>

# Устранение проблем (DVD-проигрыватель)



Проблема	Объяснение/решение	Стр.
Невозможно воспроизвести диск.	<ul style="list-style-type: none"> <li>◆ Проверьте, правильно ли загружен диск - стороной с этикеткой вверх.</li> <li>◆ Проверьте региональный код вашего диска DVD.</li> <li>◆ Этот DVD-проигрыватель не может воспроизводить диски CD-ROM, DVD-ROM и т.п. Загрузите диск DVD или CD.</li> </ul>	P3
Не воспроизводится 5.1-канальный звук	<ul style="list-style-type: none"> <li>◆ 5.1-канальный звук воспроизводится, только если соблюдены следующие условия:                             <ol style="list-style-type: none"> <li>1) Комбо DVD-проигрыватель подключен к соответствующему усилителю.</li> <li>2) Диск записан в формате 5.1-канального звука.</li> </ol> </li> <li>◆ Проверьте, есть ли на диске, который воспроизводится, маркировка "5.1 ch".</li> <li>◆ Проверьте правильность подключения и работоспособность своей аудио системы.</li> </ul>	P13 P42
На экране появляется значок  .	<ul style="list-style-type: none"> <li>◆ Функция или операция не может использоваться по следующим причинам:                             <ol style="list-style-type: none"> <li>1. Программное обеспечение DVD-проигрывателя ограничивает эту операцию.</li> <li>2. Программное обеспечение DVD-проигрывателя не поддерживает эту функцию (например, "Ракурс").</li> <li>3. Функция не поддерживается в данный момент.</li> <li>4. Вы затребовали доступ к номеру сюжета, фрагмента, или задали время, которые выходят за диапазон допустимых значений.</li> </ol> </li> </ul>	P40~60
Режим воспроизведения отличается от установленного в меню <b>Настройка</b>	<ul style="list-style-type: none"> <li>◆ Некоторые из выбранных в меню <b>Настройка</b> функций могут не работать надлежащим образом, если на диске не закодирована требующаяся для них информация.</li> </ul>	P40~43
Не изменяется формат изображения	<ul style="list-style-type: none"> <li>◆ На воспроизводящемся диске записано изображение только в одном формате кадра.</li> </ul>	P43
Отсутствует звуковое сопровождение.	<ul style="list-style-type: none"> <li>◆ Убедитесь в том, что вы задали правильный режим работы цифрового выхода в меню настройки опций аудио выходов.</li> </ul>	P42
Я забыл пароль.	<ul style="list-style-type: none"> <li>◆ Нажмите кнопку STANDBY/ON, когда в лотке нет диска. Одновременно нажмите на кнопки <b>EZ VIEW</b> и <b>COPY</b> на передней панели и удерживайте в течение 5 секунд. Выключите и включите питание Комбо DVD-проигрывателя, нажав кнопку STANDBY/ON. Теперь режим родительского ключа разблокирован, что показывается на дисплее. Теперь Вы снова можете задать уровень рейтинга и ввести новые цифры пароля.</li> </ul>	P44~45
Другие проблемы	<ul style="list-style-type: none"> <li>◆ Обратитесь к Содержанию и найдите в нем раздел данной Инструкции для пользователя, в котором может быть объяснение текущей проблемы и еще раз выполните содержащиеся в разделе процедуры.</li> <li>◆ Если это не помогло устранить проблему, обратитесь в ближайший сервисный центр компании Samsung.</li> </ul>	



Юридический адрес изготовителя: Самсунг Электроникс Ко., Лтд  
Самсунг Мэйн Билдинг. 250-2 Га Тэпанг-Ро, Чунг-Гу, Сеул, Корея

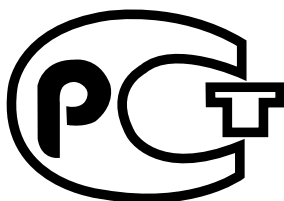

**АЯ46**

Подлежит использованию по назначению  
в нормальных условиях  
Рекомендуемый период : 7лет

AK68-00648C-00