

LL 40



Dishwasher

Instructions for installation and use



Lavavajillas

Instrucciones para la instalación y el uso



Zmywarka

Instalownaia i uzytkowania



Perilica posuđa

Postavljanje i uporaba



ПОСУДОМОЕЧНАЯ МАШИНА

Инструкция по установке и эксплуатации

Руководство по эксплуатации посудомоечной машины

Данное руководство ознакомит Вас в приятной форме с информацией о всех функциях, которые может выполнять Ваш новый электробытовой прибор. Кроме того, здесь Вы найдете любопытные и хитроумные советы для того, как лучше мыть посуду и как продлить срок годности Вашей посудомоечной машины.

1. Установка и транспортировка (стр.50)

После доставки или транспортировки Вашей посудомоечной машины Вам необходимо выполнить самую важную операцию – правильно ее установить. Правильная установка посудомоечной машины обеспечивает ее хорошее функционирование. Всегда проверяйте:

1. Соответствует ли электрическая сеть требованиям нормы безопасности;
2. Правильно ли подсоединены шланг подачи и слива воды;
3. Правильно ли выполнена нивелировка посудомоечной машины. Правильная нивелировка машины обеспечит ее хорошее функционирование в течение длительного времени.

2. Панель управления (стр. 44)

Внимательно изучите основные детали Вашей посудомоечной машины, это поможет Вам правильно ее использовать. Здесь Вы найдете подробное описание панели управления и внутреннего устройства.

3. Как выполнить загрузку посуды (стр. 45)

В этом разделе Вы найдете практические советы для того, как правильно загрузить посуду.

4. Как включить посудомоечную машину (стр. 46)

После того, как посуда будет загружена, выберите желаемую программу мойки, загрузите моющее средство и ополаскиватель. В этом разделе Вы найдете советы для всех режимов мойки.

5. Регенерирующая соль: важный союзник (стр.49)

Использование специальной регенерирующей соли в необходимом количестве поможет Вам сохранить посудомоечную машину в хорошем состоянии и предохранит машину от повреждения из-за известковых образований.

6. Практические советы по экономии (стр.49)

Здесь Вы найдете небольшие советы для того, как лучше мыть посуду и как правильно выбирать программу в зависимости от загрузки посуды.

7. Неисправности и их устранение (стр. 51)

Прежде чем вызвать мастера, загляните в этот раздел: многие неисправности могут быть легко устранены. Если же все-таки Вам не удастся устранить неисправности самостоятельно, тогда позвоните



в Центр технического обслуживания Ariston и в короткое время, если это будет возможно, все неисправности будут устранены квалифицированным специалистом.

8. Ваша безопасность и безопасность Вашей семьи (стр. 51)

Внимательно прочитайте этот раздел, здесь Вы найдете важную информацию о мерах безопасности, которые необходимо соблюдать при установке и эксплуатации посудомоечной машины. Соблюдение мер безопасности позволит Вам избежать неприятных сюрпризов.

9. Уход и техническое обслуживание (стр.52)

Иногда, один раз в месяц, уделите немного Вашего времени группе фильтров и элеронам оросителя. В этом разделе Вы найдете указания к действию.

10. Как содержать посудомоечную машину в хорошем состоянии (стр. 52)

Соблюдайте все правила, указанные в этом разделе. В результате Ваша посудомоечная машина будет всегда в хорошем состоянии.

11. Технические характеристики (стр. 44)

Все технические характеристики Вашего электробытового прибора отвечают требованиям действующих норм.

Давайте вместе откроем Вашу посудомоечную машину Как она выполнена?

Если Вы внимательно изучите основные детали Вашей посудомоечной машины, это поможет Вам правильно ее использовать.

- E. Верхняя корзина
- F. Элероны верхнего оросителя
- G. Направляющий полоз верхней корзины
- H. Нижняя корзина
- I. Элероны нижнего оросителя

- J. Колпачок емкости для регенерирующей соли
- K. Фильтр
- L. Емкость для загрузки моющего средства и ополаскивателя

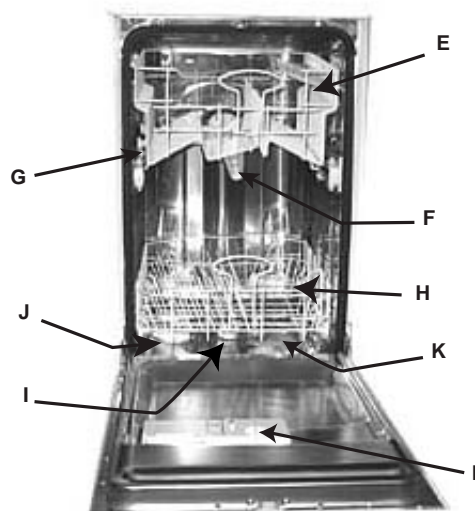

Панель управления посудомоечной машины

- A. Кнопка ON – OFF (вкл./выкл.)
Нажмите эту кнопку для включения машины.
- B. Индикатор ON – OFF (вкл./выкл.)
Показывает, что машина включена.
- C. Ручка для открытия дверцы посудомоечной машины
Служит для открытия дверцы посудомоечной машины.
- P. Переключатель выбора программ
При каждом нажатии кнопки загораются один за другим индикаторы программ M.
- E. Индикатор программ
Показывает выбранную или текущую программу.

- G. Индикаторы выполнения программы мойки (предварительная мойка, мойка, полоскания, сушка)

- S. H Индикатор отсутствия регенерирующей соли
Предупреждает, что необходимо добавить в машину регенерирующую соль.

- R. Кнопка Пуск/Отмена
При помощи кнопки Пуск производится запуск программы, при помощи кнопки Отмена отменяются все запрограммированные функции.

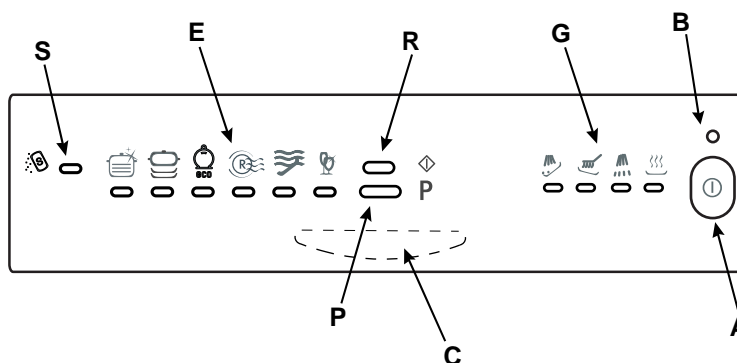

Технические характеристики

Технические характеристики	
Ширина	45 см
Глубина	60 см
Высота	85 см
Максимальная загрузка	9 стандартных столовых приборов
Давление подаваемой воды	4,3 psi – 145 psi 30КПа÷1МПа (0,3 ÷ 10 бар)
Напряжение сети питания	См. типовую табличку машины
Общая потребляемая мощность	См. типовую табличку машины
Плавкий предохранитель	См. типовую табличку машины

Данная посудомоечная машина соответствует требованиям следующих Директив Европейского Сообщества:

- 73/23/CEE (Низкое напряжение) с последующими изменениями;
- 89/336/CEE (Электромагнитная совместимость) с последующими изменениями.
- 97/17/CE (Маркировка)
- 2002/96/CE (WEEE)



Порядок загрузки посуды в машину

Перед загрузкой посуды в машину следующие простые предосторожности обеспечат более эффективную мойку и продлят срок службы вашей посудомоечной машины. Очистите посуду от крупных остатков пищи, замочите наиболее грязные кастрюли и сковороды в воде. После загрузки посуды в машину проверьте, чтобы вращающиеся лопасти с форсунками не были заблокированы посудой. Не ставьте чашки и стаканы один в другой, проверьте, чтобы тарелки не соприкасались между собой.

Перед загрузкой посуды в машину

Перед загрузкой посуды в корзины очистите посуду от остатков пищи во избежание засорения фильтров и снижения эффективности мытья.

Сильно загрязненные кастрюли и сковороды рекомендуется замачивать перед загрузкой в машину. Для более удобной загрузки посуды в машину корзины можно вынуть.

Посуда, помещаемая в нижнюю корзину

Рекомендуем помещать в нижнюю корзину наиболее загрязненную посуду: кастрюли, крышки, мелкие и глубокие тарелки, а также: чашки, кофейные чашки и стаканы: (на фотографии приводятся примеры загрузки).

- **Большие блюда и крышки:** помещаются по краям корзины.
- **Кастрюли, салатницы:** всегда должны быть перевернуты.
- **Очень глубокая посуда:** устанавливаются в наклонном положении, таким образом вода лучше стекает, что способствует более эффективной мойке.
- **Стаканы и чашки:** располагаются, как показано на рисунке.

При малом количестве столовых приборов можно использовать только половину корзинки.

Эта корзинка оснащена двумя съемными решетками: Вставьте столовые приборы в корзинку: ножи и острые столовые приборы должны быть повернуты острием вниз. Расположите столовые приборы таким образом, чтобы они не соприкасались друг с другом.

В данной модели корзинка для столовых приборов оснащена двумя боковыми секциями, которые могут быть отсоединены, как показано на рисунке А, и прикреплены как к верхней, так и к нижней корзине.

Посуда, помещаемая в верхнюю корзину

В верхнюю корзину помещается хрупкая и легкая посуда: стаканы, чайные и кофейные чашки, блюдца и тарелки, мелкие салатницы, мало загрязненные мелкие сковороды, кастрюли и сотейники (на фотографии показаны примеры загрузки).

Загрузите легкую посуду таким образом, чтобы струи воды не могли ее сдвинуть.

В качестве опции могут быть поставлены одна или несколько откидных полок для чайных и кофейных чашек, а также для длинных острых ножей и сервировочных столовых приборов.

После загрузки посудомоечной машины не забудьте проверить, чтобы лопасти с форсунками вращались свободно, не касаясь посуды.

Как регулировать верхнюю корзину...

Верхняя корзина может устанавливаться в одно из двух возможных положений, в зависимости от высоты посуды (верхнее и нижнее). Чтобы изменить положение корзины, откройте лопасти, которые удерживают полочки, и снимите корзину; установите ее так, чтобы задние ролики находились в верхнем или нижнем положении, и заставьте ее скользить по направляющим так, чтобы вошли и передние ролики; снова закройте удерживающие лопасти (см. рис. F).

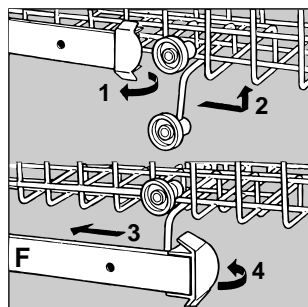

Примеры загрузки посуды

нижняя корзина

верхняя корзина

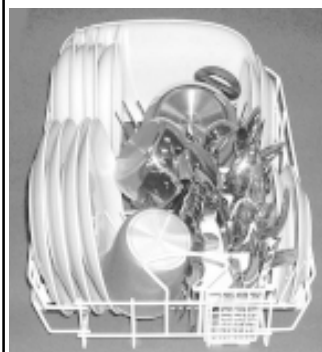

Fig. A

Порядок запуска посудомоечной машины Внимание, марш!

После загрузки посудомоечной машины выберите программу мойки. Всего за несколько минут вы сможете научиться пользованию машиной.

Подготовка к работе.

Полностью откройте водопроводный кран и нажмите кнопку ON-OFF «А» (ВКЛ/ВЫКЛ «А»): вы услышите короткий звуковой сигнал, и загорится индикатор «В». Машина включена, и вы можете выбрать программу.

Выбор программы.

Выберите программу при помощи кнопки «Р». При каждом нажатии кнопки раздастся звуковой сигнал, и последовательно загорятся индикаторы «Е»: выберите программу, наиболее подходящую для мойки вашей посуды (смотрите указания на стр. 48, таблица программ). Если дверца машины закрыта, при нажатии кнопки Start «R» (Пуск) вы услышите звуковой сигнал, и в течение нескольких секунд выбранная программа запустится.

Управления посудомоечной машины.

Ваша посудомоечная машина оснащена индикаторами (G), которые загораются для сигнализации порядка выполнения заданного цикла мойки. Ниже приводятся обозначения различных этапов мойки:



В любой момент по индикаторам вы можете проверить текущий этап выполнения цикла.

Изменение текущей программы.

В случае ошибочного программирования текущая программа может быть изменена. Программа может быть изменена, если ее выполнение только что началось. Держите нажатой в течение 5 секунд кнопку RESET (ОТМЕНА) «R»: вы услышите один длинный звуковой сигнал, а затем 3 коротких. Индикатор «G» гаснет, и все ранее заданные функции аннулируются. На данном этапе можно выбрать другую программу или изменить текущую.

Вы забыли загрузить какую-нибудь посуду?

С каждым может случиться. Прервите цикл мойки, осторожно открыв дверцу машины, поместите в машину посуду. После закрытия дверцы цикл мойки продолжится с момента, в который он был прерван.

Конец цикла

Если на дисплее мигает индикатор сушки, и раздаются 2 коротких звуковых сигнала, это означает, что программа мойки выполнена.

Внимание!

Выключите посудомоечную машину при помощи кнопки «А», выньте вилку машины из электророзетки для отсоединения машины от сети электропитания; с этой целью провод электропитания должен быть легко доступным.

- Перекройте водопроводный кран.
- Подождите несколько минут перед тем как вынуть посуду из машины: посуда горячая! Если оставить



посуду в машине на несколько минут, она лучше высохнет под воздействием горячего пара. Выгрузку посуды начинайте с нижней корзины.

В случае внезапного отключения электричества Если вы открыли дверцу посудомоечной машины Программа прерывается, а когда снова будет включено электричество, или когда Вы закроете дверцу, выполнение программы продолжится. Здесь всё под контролем!

Проверка запрограммированных функций

В любой момент в процессе выполнения программы при помощи кнопки «Р» на несколько секунд можно включить индикатор текущей программы.

Перед выгрузкой посуды из машины убедитесь, что программа мойки закончена!

При открывании дверцы посудомоечной машины в процессе мытья посуды или сразу по его окончании будьте очень осторожны: можно обжечься выходящим из машины горячим паром!!

Моющее средство и ополаскиватель

Используйте только моющее средство для посудомоечных машин. Загружайте моющее средство в распределитель, который находится на внутренней стороне дверцы. Загрузку моющего средства необходимо производить перед началом каждой мойки!

Моющее средство

Загрузка моющего средства

Для открывания крышки А нажмите кнопку В. Моющее средство помещается в 2 ячейки, заполняя их до краев. На данном этапе можно закрыть крышку: нажмите на крышку до тех пор, пока не услышите щелчок.

Если вы используете моющее средство в таблетках, поместите одну таблетку в ячейку «D» и закройте крышку.

Если крышка ячейки моющего средства не закрывается

Проверьте, чтобы моющее средство не скопилось на краях ячейки. По этой причине крышка не закрывается. Удалите остатки моющего средства, после чего крышка легко закроется.

Ополаскиватель

Ополаскиватель придаст Вашей посуде блеск и улучшит ее сушку. Дозатор ополаскивателя находится на внутренней стороне дверцы. Заполняйте дозатор тогда, когда с помощью оптического индикатора «D» Вы увидите, что дозатор пуст.

(Если Ваша посудомоечная машина оснащена индикатором, сигнализирующим об отсутствии ополаскивателя, то заполняйте дозатор тогда, когда индикатор начнет мигать либо загорится).

Залив ополаскивателя

Для открывания дозатора, поверните крышку «С» против часовой стрелки и затем залейте ополаскиватель. Будьте осторожны, чтобы не пролить ополаскиватель. Расход ополаскивателя машиной может быть регулирован: при помощи отвертки или монеты поверните регулятор F, расположенный под крышкой С.

Внимание

В продаже имеются специальные средства для посудомоечных машин, содержащие моющее средство, регенерирующую соль и ополаскиватель (три в одном).

Если вода в водопроводе вашего района жесткая или очень жесткая, советуем регулярно досыпать регенерирующую соль в специальное отделение. Это позволит вам избежать образования белого налета на посуде и на внутренней поверхности посудомоечной машины.

Если вы пользуетесь моющим средством «3 в одном», не нужно заливать ополаскиватель в соответствующий дозатор.

Если вы хотите оптимизировать результат сушки, можно добавить ополаскиватель, но установить регулятор дозатора на отметку 2.

В любом случае внимательно прочитайте инструкции производителя на упаковке с моющим средством.

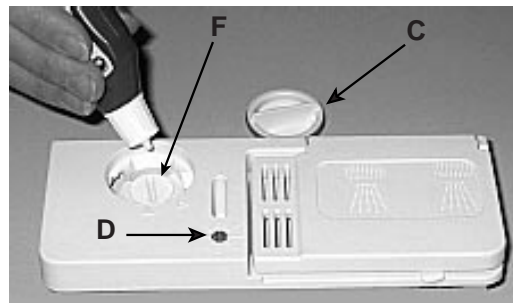
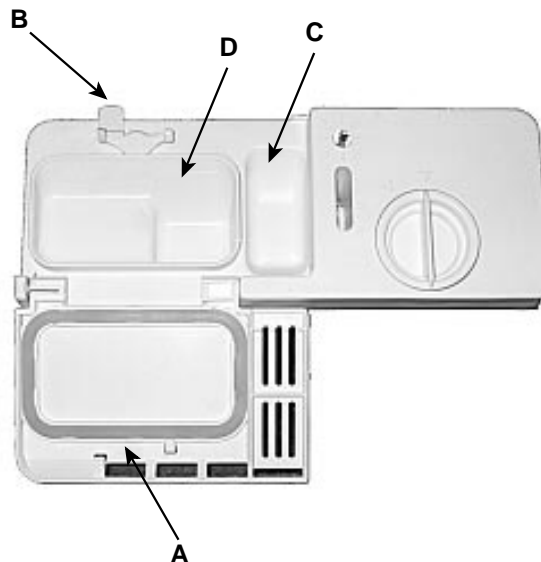

Регулятор имеет 6 положений.
Нормальное положение дозатора ополаскивателя – 4

Полезные советы

- Не используйте чрезмерное количество моющего средства, это приводит к образованию большого количества пены и загрязнению слива.

- Храните моющее средство и ополаскиватель в сухом, недоступном для детей месте.

Ополаскиватель способствует быстрой сушке посуды.

Если на вымытой посуде остаются капли воды или пятна, то необходимо повернуть регулятор на более высокие числа.

Если же на посуде видны белесые полосы, то поверните регулятор на более низкие числа.







Для каждой степени загрязнения имеется своя программа

Регенерирующая соль, ополаскиватель, правильная доза моющего средства и правильно выбранная программа: вот формула, гарантирующая наиболее эффективную мойку и исправную работу вашей посудомоечной машины.

Посудомоечная машина является гигиеническим средством, гарантирующим неизменно чистую посуду.

Выберите правильную программу для вашей посуды.

Правильный выбор программы мойки, наиболее подходящей для вашей посуды, обеспечивает эффективную мойку посуды и рациональный расход воды и электроэнергии.

Программа	Рекомендации по выбору программы	Описание цикла мойки	Моющее средство для предварительной и основной мойки	Ополаскиватель	Продолжительность цикла погрешность $\pm 10\%$
 Интенсивная мойка	Очень загрязненная посуда и кастрюли (без деликатной посуды)	Предварительная мойка горячей водой (40°C). Длительная мойка при 65°C Два ополаскивания холодной водой. Полоскание горячей водой при 65°C Сушка	3+24 г	*	120 минут
 Нормальная мойка	Цикл мойки для нормально загрязненной посуды и кастрюль. Стандартный ежедневный цикл.	Быстрая мойка при 60°C Ополаскивание холодной водой Полоскание горячей водой при 70°C Сушка	27 г	*	93 минут
 eco	Цикл экологической мойки сниженным расходом электроэнергии для мойки нормальной грязной посуды и кастрюль.	Две предварительные мойки холодной водой. Длительная мойка при 50°C Полоскание горячей водой при 65°C Сушка	3+24 г	*	145 минут
 Быстрая мойка Сушка	Экономичный быстрый цикл для мойки слабо загрязненной посуды сразу после еды.	Быстрая мойка при 47°C Ополаскивание теплой водой при 65°C Сушка	20 г	*	40 минут
 Замачивание	Предварительная мойка в ожидании полной загрузки машины.	Короткий цикл мойки холодной водой во избежание засыхания остатков пищи на посуде			12 минут
 Хрусталь	Специальный цикл для мытья хрупкой посуды, чувствительной к высокой температуре, сразу после еды.	Мойка при 52°C Ополаскивание при 45°C Ополаскивание горячей водой при 65°C Сушка	20 г	*	90 минут

Вода в Вашем доме

Жесткость воды колеблется в зависимости от местности. Жесткая вода оставляет белые пятна на посуде. Ваша посудомоечная машина оснащена системой смягчения воды, в которой используется специальная регенерирующая соль и благодаря которой вода освобождается от известкового вещества.

Загрузка регенерирующей соли.

Используйте только специальную регенерирующую соль, предназначенную для посудомоечных машин.

Емкость для регенерирующей соли расположена под нижней корзиной, и чтобы ее заполнить, необходимо выполнить следующие действия:

1. Выньте нижнюю корзину и открутите колпачок с емкости для регенерирующей соли.
2. Вы загружаете соль впервые? При первом заполнении емкости залейте в нее воду (при последующих загрузках этого больше делать не надо).
3. Вставьте прилагаемую к посудомоечной машине воронку в отверстие емкости и засыпьте в емкость приблизительно 2 кг соли. Во время загрузки из сосуда может пролиться небольшое количество воды.
4. После загрузки соли осторожно завинтите колпачок.



Когда требуется добавить регенерирующую соль

Емкость для регенерирующей соли заполняется, когда начинает мигать индикатор отсутствия соли «S». Ваша машина будет напоминать вам об этом на протяжении трех последовательных циклов мойки.

Регулировка расхода соли.

Ваша посудомоечная машина устроена таким образом, что регулировка расхода регенерирующей соли зависит от жесткости воды. Эта регулировка позволяет добиваться оптимального расхода соли, поддерживая его на минимально необходимом уровне.

Для регулировки расхода регенерирующей соли поступайте следующим образом:

1. Открутите колпачок с емкости для регенерирующей соли
2. На емкости есть кольцо со стрелкой (см. рисунок); в случае необходимости изменения регулировки расхода регенерирующей соли, поверните кольцо против часовой стрелки от положения “-” к положению “+”, в зависимости от жесткости подаваемой воды.

Рекомендуется выполнять регулировку в соответствии с таблицей, содержащей данные о жесткости воды.

Чтобы избежать образования ржавчины, рекомендуем засыпать соль перед началом цикла мойки.

Жесткость воды			Положение регулятора	Расход соли (г/цикл)	Саморегуляция (циклы/2кг)
°dH	°fH	ммоль/л			
0 - 10	0 - 17	0 - 1,7	/	0	/
10 - 25	18 - 44	1,8 - 4,4	-	20	60
25 - 50	45 - 89	4,5 - 8,9	MED	40	40
> 50	> 89	> 8,9	+	60	25

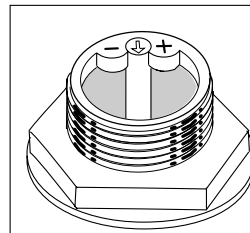

Вам не известна степень жесткости воды в Вашем доме? Вы можете узнать ее у предприятия, снабжающего питьевой водой Ваш регион.

Рекомендации и советы

Как сохранить посуду в хорошем состоянии

■ Почти все виды серебряной посуды можно мыть в посудомоечной машине. Исключение составляют старая серебряная посуда и серебряная посуда с украшениями из окисляющегося вещества. Горячая вода может повредить ручки старой серебряной посуды и уничтожить декоративные украшения на серебряной посуде с украшениями из окисляющегося вещества. Никогда не помещайте серебряную посуду вместе с



другими металлами во избежание появления пятен и потемнения.

- Серебряные тарелки и блюда необходимо мыть сразу после еды, особенно если они были в контакте с такими продуктами как соль, яйца, маслины, горчица, уксус, фруктовые соки и отварные фрукты.
- Для мытья деликатной посуды используйте особую программу мойки.

Ваша посудомоечная машина не только дает Вам возможность сэкономить время и силы, но и дезинфицирует Вашу посуду при высокой температуре.

Советы по экономии

Правильное использование электробытовых приборов способствует экономии расхода воды и электроэнергии, а также охране окружающей среды

Полная загрузка

Важно использовать посудомоечную машину при полной загрузке, чтобы расходы были оптимальными; во избежание образования во время ожидания полной загрузки машины неприятных запахов и налетов можно применять цикл замачивания.

Важно правильно выбрать программу мойки.

Выбирайте программу мойки в зависимости от типа загрузки. Выбор программы мойки зависит от типа посуды и от степени ее загрязненности. Прежде чем сделать выбор программы, внимательно изучите таблицу программ мойки на стр. 48.

Вам доставили посудомоечную машину

При покупке или в случае переезда в новый дом правильно выполненный монтаж вашей посудомоечной машины является гарантией ее исправного функционирования.

Выберите место для установки посудомоечной машины. Задняя или боковые панели машины могут примыкать к мебели или к стене. Посудомоечная машина оснащена шлангами для подачи и слива воды, которые могут быть направлены как в правую, так и в левую стороны, что позволяет установить машину в оптимальном положении.

Данная модель посудомоечной машины может быть легко встроена под любой сплошной рабочей поверхностью.

Нивелировка.

После установки машины отрегулируйте ее опорные ножки, завинчивая или отвинчивая их, для регуляции высоты и горизонтальности машины. Проверьте, чтобы погрешность нивелировки не превышала 2 градуса. Правильная нивелировка посудомоечной машины обеспечит ее исправное функционирование.

Защита против затопления

Ваша посудомоечная машина оснащена системой, прерывающей подачу воды в случае утечек внутри машины.

Регуляция задних ножек

Установите машину в специальную нишу, затем отрегулируйте ее по высоте при помощи двух винтов, расположенных в передней нижней части машины. Поверните отверткой по часовой стрелке винты для подъема машины и против

часовой стрелки для ее опускания.

Подсоединение к водопроводу с холодной водой

Подсоедините шланг подачи воды к водопроводному крану холодной воды с резьбой 3/4, а затем с осторожностью плотно прикрутите его к крану. Если водопровод новый, или если он долгое время не использовался, то перед подключением дайте воде стечь до тех пор, пока она не станет прозрачной. Если не принять такой меры предосторожности, то входное отверстие для воды может закупориться, и машина может быть повреждена.

Подсоединение горячей воды.

В машину может подаваться горячая вода из сети (если в вашем доме центральное отопление с отопительными батареями), температура которой не должна превышать 60°C.

В этом случае продолжительность мойки сократится примерно на 15 мин., однако эффективность слегка снизится. Необходимо подсоединить машину к крану горячей воды в том же порядке, что и шланг холодной воды.

Подсоединение сливного шланга.

Подсоедините сливной шланг к канализационному трубопроводу с минимальным диаметром 4 см или поместите его в раковину. Избегайте сильных загибов или заломов шланга. Шланг может быть удобно размещен при помощи прилагающегося специального пластикового колена (см. рисунок). Отрезок шланга, помеченный буквой А, должен располагаться на высоте от 40 до 100 см от пола. Шланг не должен быть погружен в воду.

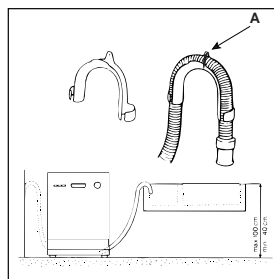

чтобы электропроводка в вашем доме была оснащена этим устройством).

Кабель электропитания

Регулярно проверяйте кабель электропитания машины. В случае его повреждения рекомендуем обратиться в уполномоченный центр технического обслуживания для его замены.

Подключение электросети.

Прежде всего необходимо проверить, чтобы значения напряжения и частоты электросети соответствовали значениям, указанным на паспортной табличке, расположенной на панели дверцы из нержавеющей стали машины, и чтобы электропроводка, к которой подсоединяется машина, была рассчитана на максимальный ток, указанный на паспортной табличке.

Заземление: обязательная защита.

Только на данном этапе можно воткнуть вилку машины в розетку электросети, оснащенную надежным заземлением (заземление электросети обеспечивается защитным устройством, предусмотренным по нормативам. Проверьте,

ВНИМАНИЕ!

Штепсельная вилка посудомоечной машины должна быть всегда доступной для безопасного выполнения таких операций как техническое обслуживание.

Если электрическая розетка, к которой подсоединяется машина, несовместима с вилкой машины, замените вилку на вилку подходящего типа. Не используйте переходники или тройники, так как они могут вызвать перегрев или перегорание.

Специальное пластмассовое колено должно быть прочно прикреплено к стене, чтобы сливной шланг не имел возможности двигаться, и чтобы вода не проливалась за пределы места слива.

Если у Вас возникли какие-то проблемы, загляните в этот раздел.

Может случиться так, что посудомоечная машина не работает или работает плохо. Прежде чем вызывать мастера, посмотрите в этом разделе, что можно сделать.

Посудомоечная машина не запускается.

- открыт ли водопроводный кран?
- хорошо ли водопроводный кран присоединен к шлангу?
- подается ли вода к дому?
- достаточен ли напор воды?
- не пережат ли заливной шланг?
- не засорен ли фильтр подачи воды?
- хорошо ли закрыта дверца?

Посуда недостаточно чистая.

- загружено ли моющее средство в достаточном количестве?
- правильно ли выбрана программа мойки?
- чисты ли фильтр и микрофильтр?
- не засорены ли отверстия оросителя?

Посудомоечная машина не сливает воду.

- Не пережат ли шланг для слива воды?

На посуде остается известковая накипь или белый налет

- хорошо ли закрыт колпачок емкости для регенерирующей соли?
- правильно ли отрегулирована дозировка ополаскивателя?

Сообщения об ошибках в работе посудомоечной машины.

Ваша посудомоечная машина оборудована системой защиты, которая способна определять аномалии в работе машины.

В случае возникновения неисправностей на дисплее начнут быстро мигать один или несколько индикаторов "E".

Сигнализация

водопроводный кран закрыт
Если Вы забыли открыть водопроводный кран, Ваша посудомоечная машина сообщит Вам об этом в течение нескольких минут короткими звуковыми сигналами. Откройте кран подачи воды, и через несколько минут машина начнет выполнение цикла. Если в момент сигнализации вас нет на месте, машина остановится, и индикаторы 4 и 5 (Быстрая и Замачивание) начнут часто мигать. Выключите машину с помощью кнопки On-Off, откройте водопроводный кран, подождите примерно 20 секунд, после чего вновь включите машину.

Вновь выберите нужный вам цикл мойки согласно инструкциям, приведенным в параграфе «Выбор программы мойки», после чего машина начнет выполнение цикла.

Сигнализация засорены фильтры

Если машина заблокирована, и часто мигают индикаторы программ 3 и 5 (Еко и Замачивание), это значит, что фильтр машины засорен крупными пищевыми отходами. Выключите машину, тщательно прочистите фильтр и после его установки в свое гнездо, как показано на стр.52, вновь включите машину. Вновь выберите цикл мойки, после чего машина начнет выполнение выбранного цикла.

Сигнализация неисправности электроклапана подачи воды.

Если индикатор 4 (Быстрая) часто мигает, ВЫКЛЮЧИТЕ И через одну минуту ВНОВЬ ВКЛЮЧИТЕ посудомоечную машину. Если сигнализация не

гасится, прежде всего перекройте кран подачи воды во избежание ее утечки, затем отключите машину от сети электропитания и вызовите техника.

Вы все проверили, но Ваша посудомоечная машина по-прежнему не работает, и обнаруженная Вами неисправность не исчезает?

Позвоните в ближайший Центр техобслуживания и сообщите им следующее:

- тип неисправности
- символ или номер модели (Mod....) и номер серии (S/N), приведенные на фирменном щитке, прикрепленном к боковой части внутренней поверхности дверцы.

Никогда не прибегайте к услугам мастеров, не имеющих права ремонтировать эти машины, и не разрешайте устанавливать на Вашу машину запчасти от других машин.

Безопасность в Вашем доме

Ваша посудомоечная машина выполнена в соответствии с самыми строгими международными нормами безопасности. Эти нормы защищают Вас и Вашу семью. Внимательно прочтите предупреждения, содержащиеся в настоящей брошюре, поскольку это важные указания по безопасности монтажа, эксплуатации и техобслуживания. Ознакомление с данными предупреждениями позволит Вам избежать неприятных сюрпризов.

1. Осторожно удалите упаковку.
2. После снятия упаковки проверьте, не повреждена ли машина. Если имеются сомнения - обратитесь за помощью к квалифицированному персоналу.
3. Посудомоечной машиной должны пользоваться только взрослые и исключительно для мытья посуды, используемой в домашнем хозяйстве. Не прикасайтесь к машине босыми ногами или мокрыми руками и ногами.
4. Не рекомендуется использовать удлинители или переходники. Если кабель подачи электрического питания не достаточно длинный, замените его кабелем нужной длины. Помните, что кабель подачи питания не должен перегибаться и подвергаться опасному сдавливанию.
5. В случае плохой работы машины или во время проведения технического обслуживания отсоедините машину от электросети (выньте вилку из розетки!).
6. Не следует допускать детей к мощным средствам и к посудомоечной машине, когда она открыта.
7. Машину никогда не следует устанавливать на открытом воздухе, даже под навесом, и очень опасно оставлять ее в местах, где она может подвергнуться воздействию дождей и гроз.
8. Не дотрагивайтесь до нагревательного элемента во время и непосредственно после цикла мойки посуды.
9. Не опирайтесь и не садитесь на открытую дверцу: Вы можете опрокинуть посудомоечную машину.
10. В случае неисправности закройте водопроводный кран и выньте вилку из стенной розетки. Затем попробуйте найти объяснение неисправности в главе "Неисправности и их устранение", и если Вы не находите решения, то свяжитесь с Центром технического обслуживания.
11. Перед утилизацией машины необходимо отрезать кабель подачи питания и снять защелку дверцы.

Для ремонтных работ требуйте только квалифицированного специалиста, обладающего таким правом, и только запасные части Ariston!



Уход за машиной и техническое обслуживание Специальная чистка и техническое обслуживание

Узел фильтра

Для достижения всегда хороших результатов мойки необходимо прочищать узел фильтра; благодаря фильтру вода для мытья очищается от остатков пищи и возвращается в замкнутый циркулирующий поток прекрасно профильтрованной. Поэтому после каждой мойки необходимо удалять более крупные остатки, задержанные стаканом «С» и полукруглым фильтром «А», ополаскивая их под струей воды из-под крана, чтобы вынуть узел фильтра, потяните за ручку стакана вверх. По крайней мере, один раз в месяц необходимо тщательно чистить весь узел фильтра, состоящий из полукруглого фильтра «А», стакана «С» и цилиндрического фильтра «В». Чтобы вынуть фильтр «В», поверните его

против часовой стрелки. Для чистки узла фильтра пользуйтесь не металлической щеточкой.

Затем соедините три элемента, как показано на приводимых рисунках, и снова установите в посудомоечную машину узел фильтра в предназначенное для него место, нажимая на него сверху вниз.

Нельзя пользоваться посудомоечной машиной без фильтров. Неправильная установка фильтров может привести к ухудшению качества мытья посуды и к повреждению посудомоечной машины.

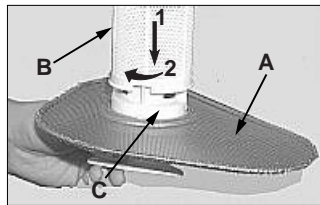

Чистка лопастей с форсунками.

Остатки пищи могут налипнуть на вращающиеся лопасти машины, засоряя форсунки подачи воды. Время от времени проверяйте лопасти и при необходимости прочищайте их (см. пункты F и I раздела «Как устроена посудомоечная машина»).

Регулярно, один раз в месяц, выполняйте техническое обслуживание фильтрующей группы и лопастей с форсунками.

Как содержать посудомоечную машину в хорошем состоянии

Соблюдение некоторых правил по уходу обеспечит правильное и надежное функционирование Вашей посудомоечной машины.

После каждой мойки.

После каждой мойки закрывайте водопроводный кран и оставляйте дверцу машины в приоткрытом состоянии, чтобы не застаивалась влага и неприятные запахи.

Вынимайте вилку из розетки.

Перед тем как производить какую-либо чистку или уход за машиной, всегда вынимайте штепсельную вилку из сетевой розетки: тогда вам не грозит никакая опасность.

Не применяйте никаких растворителей или абразивных средств!

Чтобы вымыть посудомоечную машину снаружи или очистить ее резиновые части, не прибегайте к использованию растворителей и абразивных моющих средств. Пользуйтесь только тряпкой, смоченной в теплой воде, и мылом.

Чтобы избежать появления пятен на стенках, используйте тряпку,

смоченную в воде с добавлением небольшого количества белого уксуса или специального средства для ухода за посудомоечными машинами.

Вы уезжаете в отпуск?

Перед отъездом в отпуск рекомендуется выполнить следующее:

- произведите один цикл мойки без посуды
- закройте водопроводный кран
- оставьте дверцу приоткрытой

Таким образом срок службы прокладок удлинится, а внутри машины не образуются неприятные запахи.

В случае переезда

При транспортировке машины старайтесь сохранять машину в вертикальном положении. В случае крайней необходимости, машина может быть установлена на заднюю стенку.

Уплотнители

Одной из причин появления устойчивого запаха внутри посудомоечной машины является застревание остатков

пищи в уплотнителях. Достаточно очищать их время от времени влажной губкой.



Ваша посудомоечная машина – это не мясорубка для отходов!

Прежде чем загрузить посуду, не забудьте очистить ее от костей, кожуры и других остатков пищи. Удалите из стаканов и чашек остатки жидкости.

Indesit Company
Viale Aristide Merloni 47
60044 Fabriano (AN) Italy
Tel +39 0732 6611
www.aristonchannel.com