

# KENWOOD

РАДИОПРИОМНИК С КОМПАКТ-ДИСКАМИ

**KDC-W5031**  
**KDC-W531**

---

**ИНСТРУКЦИЯ ПО ЭКСПЛУАТАЦИИ**

KENWOOD CORPORATION



Изделие изготовлено в Малайзии  
B64-2955-00/00 (E2W)



# Содержание

---

<b>Меры предосторожности</b>	<b>3</b>	<b>Система меню</b>	<b>21</b>
<b>Примечания</b>	<b>4</b>	Система меню	
<b>О CD</b>	<b>5</b>	Код безопасности	
<b>О MP3 и WMA</b>	<b>6</b>	Звуковой сигнал при нажатии	
<b>Общие характеристики</b>	<b>7</b>	Регулировка часов в ручном режиме	
Питание		Синхронизация часов	
Как выбрать источник		DSI (Disabled System Indicator)	
Громкость		Выбор цвета подсветки	
Аттенуатор		Установка бюллетеня новостей с тайм-аутом	
System Q		Местный поиск	
Настройка звучания		Режим настройки	
Установка аудио		AF (Alternative Frequency)	
Установки типа акустической системы		Ограничение региона RDS (Функция ограничения региона)	
Переключение дисплея		Авто поиск TP	
Управление яркостью дисплея		Монофонический приём	
Лицевая панель, предотвращающая кражу		Установка дисплея дополнительного входа	
Отключение при звонке по телефону		Прокрутка текста	
		Таймер отключения питания	
		Установка прочтения CD	
		Установка демонстрационного режима	
<b>Функции тюнера</b>	<b>12</b>	<b>Принадлежности/ Процесс установки</b>	<b>27</b>
Настройка		<b>Подсоединение кабелей к гнездам для подключения</b>	<b>28</b>
Режим настройки		<b>Установка</b>	<b>30</b>
Память предварительной настройки станций		<b>Снятие аппарата</b>	<b>31</b>
Автоматический ввод в память		<b>Поиск и устранение неисправностей</b>	<b>32</b>
Настройка на предварительную установку		<b>Технические характеристики</b>	<b>35</b>
<b>Функции RDS</b>	<b>14</b>		
Дорожная информация			
Прокрутка радио текста			
PTY (Тип программы)			
Предварительная установка типа программы			
Изменение языка для функции PTY			
<b>Функции управления CD/Аудио файлом/Внешним диском</b>	<b>17</b>		
Проигрывание внешнего диска			
Проигрывание CD и аудио файлов			
Ускоренное передвижение вперёд и назад			
Поиск дорожки/файла			
Поиск диска/Поиск папки			
Повтор дорожки/файла/диска/папки			
Сканирующее проигрывание			
Проигрывание в случайном порядке			
Проигрывание магазина в случайном порядке			
Выбор папки			
Прокрутка текста/названий			

### ▲ ПРЕДУПРЕЖДЕНИЕ

#### Во избежание травмы и/или пожара следует обратить внимание на:

- Во избежание коротких замыканий никогда не оставляйте металлические предметы (напр. монеты или металлические инструменты) внутри аппарата.

#### Присоедините панель, когда Вы находитесь в транспортном средстве

Когда снимается панель, появляется защёлка. Поэтому панель необходимо присоединить во время движения автомобиля.

### ▲ ВНИМАНИЕ

#### Во избежание повреждения аппарата следует обратить внимание на следующие меры предосторожности:

- Следует соединить заземление аппарата с отрицательным электропитанием 12 В постоянного тока.
- Не следует эксплуатировать аппарат в очень жарких или влажных местах, следует предохранять устройство от воздействия прямых солнечных лучей. Также избегайте сильно запыленных мест и мест, где на аппарат могут попасть брызги воды.
- Не следует размещать снятую с аппарата переднюю панель или футляр передней панели в очень жарких или влажных местах или местах, подвергающихся воздействию прямых солнечных лучей. Также избегайте сильно запыленных мест и мест, где на аппарат могут попасть брызги воды.
- Во избежании ухудшения рабочих характеристик старайтесь не дотрагиваться руками выводов аппарата или передней панели.
- Переднюю панель следует предохранять от сильных сотрясений, поскольку это очень точное устройство.
- При замене предохранителя следует применить новый с указанным номинальным значением. Вследствие применения предохранителя с неправильным номинальным значением может произойти повреждение аппарата.
- При открывании лицевой панели не прикладывайте чрезмерных усилий и не кладите на лицевую панель какие-либо предметы. Это может привести к повреждению или сбоям в работе.
- При установке не применяйте никаких винтов, кроме винтов, поставленных вместе с аппаратом. Применение других винтов может вызвать повреждение основного аппарата.

#### Не следует устанавливать компакт-диски размером 8 см (3 дюйма) в гнездо

Если вы попытаетесь установить в устройство компакт-диск размером 8 см вместе с переходником, переходник может отделиться от компакт-диска и повредить устройство.

#### Сведения о проигрывателях компакт-дисков/автоматах для смены дисков, подключаемых к этому аппарату (только для модели KDC-W5031)

К этому аппарату можно подключать проигрыватели компакт-дисков/ автоматы для смены дисков фирмы KENWOOD, произведенные в 1998 году или позже. Смотрите каталог или обратитесь за консультацией к Вашему дилеру изделий фирмы Kenwood, чтобы узнать о совместимых по подключению моделях проигрывателей компакт-дисков/ автоматов для смены дисков. Следует отметить, что проигрыватели компакт-дисков/ автоматы для смены дисков фирмы KENWOOD, произведенные в 1997 году или ранее, а также автоматы для смены дисков других производителей не могут быть подключены к этому аппарату. Несовместимое подключение может стать причиной повреждения аппаратов. Установка выключателя O-N в положение "N" для применяемых чейнджеров дисков/ проигрывателей CD фирмы KENWOOD. Функции, которыми можно воспользоваться, и информация, которая может отображаться на дисплее, зависят от подключаемых моделей аппаратов.



- Вследствие неправильного подсоединения вашего аппарата к проигрывателю компакт-дисков можно повредить оба устройства.

#### Затуманивание оптического стекла

Сразу же после включения автомобильного обогревателя при холодной погоде на оптическом стекле плеера компакт-дисков возможна конденсация влаги. Это может привести к затуманиванию оптического стекла, что делает невозможным проигрывание компакт-дисков. В подобной ситуации снимите диск и подождите, пока влага не испарится. Если и после этого устройство не сможет работать нормально, обратитесь к дилеру компании Kenwood.

## Примечания

- При любых проблемах во время установки обращайтесь к вашему дилеру изделий фирмы Kenwood.
- Если устройство работает со сбоями, нажмите Кнопку Сброс (аннулирование). После нажатия кнопки Сброс устройство возвращается к параметрам, установленным на заводе.
- Нажмите кнопку Сброс, если автоматический чейнджер дисков работает неправильно. Должна возобновиться нормальная работа.

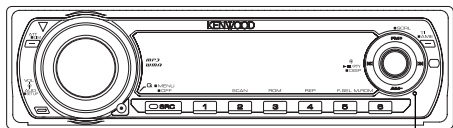

Кнопка Сброс

- Символы, которые могут показываться данным устройством: A-Z 0-9 @ " ^ % & \* + - = , . / \ < > [ ] ( ) ; ^ - { } | ~ .
- Иллюстрации дисплея и панели, показанные в настоящем руководстве по эксплуатации, являются примерами, объясняющими функции элементов управления. Поэтому информация дисплея, представленная на этих иллюстрациях, может отличаться от информации, появляющейся на настоящем дисплее конкретного прибора, и некоторые иллюстрации на дисплее могут представлять что-либо невозможное во время фактической эксплуатации.

### Очистка аппарата

Если лицевая пластинка аппарата испачкается, протрите её мягкой сухой материей, например, силиконовой материей. Если лицевая пластинка сильно загрязнена, протрите её материей, смоченной в нейтральном чистящем средстве, затем удалите с поверхности это нейтральное чистящее средство.



- Нанесение аэрозольных чистящих средств непосредственно на аппарат может повредить механические части. Протирание лицевой пластинки грубой материей или использование активных чистящих средств типа растворителей или спирта может поцарапать поверхность или стереть надписи.

### Очистка выводов передней панели

В случае загрязнения выводов аппарата или передней панели протрите их сухой мягкой тканью.

### Перед использованием данного устройства в первый раз

Данное устройство изначально настроено на демонстративный режим.

При использовании данного устройства в первый раз, отмените <Установка демонстрационного режима> (страница 26).

### Об управлении тюнером DAB (только для модели KDC-W5031)

Смотрите группу [A] руководства по эксплуатации тюнера DAB KTC-9090DAB (дополнительный аксессуар) для получения информации о способах управления функцией тюнера DAB. Заметьте, что следующие способы управления функцией для данного устройства могут отличаться от описанных в руководстве по эксплуатации; поэтому, прочтите следующие дополнительные инструкции.

#### <Автоматический множественный ввод памяти>

1. Выберите заранее установленный диапазон для Автоматического множественного ввода в память.
2. Нажмите кнопку [AME] как минимум на 2 секунды. Откройте Автоматический множественный ввод в память. После завершения сохранения в памяти, на дисплее показываются номера заранее запрограммированных кнопок и бирка.

#### <Поиск типа программы и языка> и <Показ языков>

Во время нажатия кнопки [DISP] нажмите кнопку [T.I]/[AUTO].

#### <Автоматический приоритет включения DAB>

Эту функцию использовать нельзя.

### Маркировка изделий, использующих лазеры (За исключением некоторых регионов)

**CLASS 1  
LASER PRODUCT**

Табличка, указывающая, что устройство использует лазерные лучи класса 1, крепится на шасси/корпусе. Это означает, что в устройстве используются лазерные лучи слабой интенсивности. Вне устройства они не представляют никакой опасности.

*При Правильном соблюдении всех условий эксплуатации и технических требований, указанных в данной инструкции, срок службы купленного Вами изделия составляет 7 лет. Гарантийный срок эксплуатации изделия соответствует сроку, указанному в гарантийном талоне.*

*В период срока службы эксплуатация и хранение изделия не может представлять опасность для Вашей жизни, здоровья, причинять вред Вашему имуществу или окружающей среде.*

## Обращение с CD

- Не дотрагивайтесь до записанной поверхности CD.



- CD-R и CD-RW легче повредить, чем обычные музыкальные CD. Пользуйтесь CD-R или CD-RW после ознакомления с инструкциями по обращению на упаковке и т. д.
- Не приклеивайте на CD плёнку и т. п. Не используйте CD, на который наклеена плёнка.

## При использовании нового CD

Если центральное отверстие или внешний край CD имеет зазубрины, используйте его только после их удаления при помощи шариковой ручки и т. п.

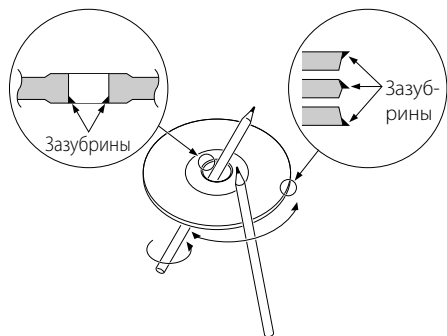

## Аксессуары CD

Не пользуйтесь аксессуарами для типа диска.

## Чистка CD

Чистите по направлению от центра диска к его краю.

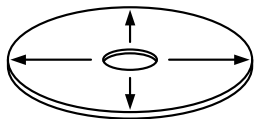



## Извлечение CD

После того, как CD извлекается из устройства, положите его горизонтально.

## CD, которые нельзя использовать

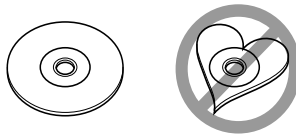
- CD, не имеющие круглую форму, использовать нельзя.



- CD, имеющие на записанной поверхности следы краски или загрязнения, использовать нельзя.
- Этот аппарат может воспроизводить компакт-диски с отметкой . Он может не корректно воспроизводить диски, которые не имеют такой отметки.
- Финализированные CD-R или CD-RW проигрывать нельзя. Для получения информации о процессе финализации, смотрите записывающую программу CD-R/CD-RW и руководство по эксплуатации Вашего записывающего устройства CD-R/CD-RW.)

## Хранение CD

- Не храните их на прямом солнечном свете (На сиденьях, консоли приборов и т. п.) и в местах с высокой температурой.
- Храните CD в футлярах.

Воспроизводимый файл MP3/WMA (здесь и далее называемый аудио файлом) и медиа формат имеет следующее ограничение. Аудио файл, не имеющий данной характеристики, может не воспроизводиться правильно, или же названия файлов и папок могут неправильно показываться на дисплее.

## Воспроизводимые аудио файлы

- MP3, WMA



- Придайте правильное расширение аудио файлу (MP3: ".MP3", WMA: ".WMA")
- Не придавайте расширения другим файлам, кроме аудио файла. Если расширение придается, то файл, который не является аудио файлом, при воспроизведении будет издавать громкий шум, в результате чего будут повреждены акустические системы.
- Файл, имеющий защиту от копирования, не может воспроизводиться.

## Воспроизводимый файл MP3

- Аудио файл MPEG 1/2 Уровень 3
- Скорость передачи: 8-320 kb/c
- Частота стробирования : 8/ 11,025/ 12/ 16/ 22,05/ 24/ 32/ 44,1/ 48 кГц

## Воспроизводимый файл WMA

- Файл соответствует Windows Media Audio (кроме файла для Windows Media Player 9 или последующих версий, который использует новые функции)
- Скорость передачи: 48-192 kb/c
- Частота стробирования: 32/ 44,1/ 48 кГц

## Воспроизводимое средство

- CD-ROM, CD-R, CD-RW (CD-RW с быстрым форматом использоваться не может.)



- При записи на средство до максимального объёма сразу, записывающая программа устанавливается на "Disc at once".

## Воспроизводимый формат дисков

- ISO 9660 Уровень 1/2
- Joliet
- Romeo
- Долгое название файла.

## Максимальное количество символов для этого устройства

Название файла/папки: 64 (Joliet: 32) символов  
Бирка MP3 ID3/Качество содержания WMA: 30 символов



- Название файла/папки - это количество символов, включая расширения.
- Тэг MP3 ID3 может показывать только тэг Версии1.X.

## Ограничение структуры для файла и папки

- Максимальное количество справочных уровней: 8
- Максимальное количество папок: 50
- Максимальное количество файлов в папке: 255
- Максимальное количество файлов и папок: 512

## Порядок воспроизведения аудио файла

Аудио файл воспроизводится в том порядке, в каком он был записан записывающей программой. Вы можете установить порядок воспроизведения, записав номера последовательности воспроизведения, например, от "01" до "99", в начале названия файла.

## Пример

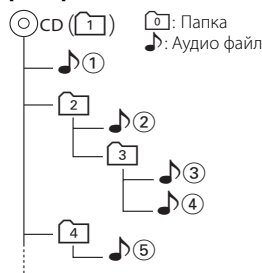

## Порядок воспроизведения

Порядок воспроизведения после воспроизведения ①.

➡ ②, ③, ④, ⑤...

## Поиск файла

Поиск файла вперёд во время воспроизведения ③.

Нажмите регулятор Управление на [▶▶|] ➡ ④

## Поиск папки

Поиск папки вперёд во время воспроизведения ②.

Нажмите регулятор Управление на [FM] ➡ [3], [4]...

## Выбор папки

Если он установлен на каталог [4], перейдите

к предыдущей папке перед тем же уровнем,

воспользовавшись функцией поиска папки.

Нажмите регулятор Управление на [◀◀|] ➡ [2]

Если он установлен на каталог [3], перейдите

на уровень выше, воспользовавшись функцией

поиска папки.

Нажмите регулятор Управление на [AM] ➡ [2]

## Общие характеристики

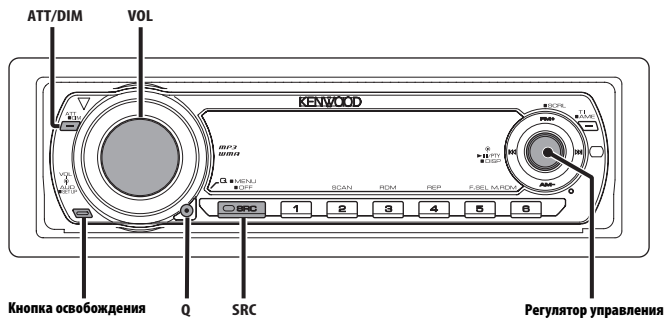

## Питание

### Включение питания

Нажмите кнопку [SRC].



- Когда питание включено, показывается <Код безопасности> (страница 22) как "CODE ON" или "CODE OFF".

### Выключение питания

Нажмите кнопку [SRC] как минимум на 1 секунду.

## Как выбрать источник

Нажмите кнопку [SRC].

Требуется источник	Дисплей
Тюнер	"TUNER"
CD	"CD"
Внешний диск* (дополнительный аксессуар)	"CD CH"
Дополнительный вход* (дополнительный аксессуар)	"AUX EXT"
Ожидание (Режим только подсветка)	"STANDBY"



- Данное устройство автоматически полностью выключает питание по истечению 20 минут в режиме ожидания с целью сохранения аккумулятора транспортного средства. Время, после которого питание полностью выключается можно установить в <Таймер отключения питания> (страница 25).
- Функция модели KDC-W5031

## Громкость

### Увеличение громкости

Поверните ручку [VOL] по часовой стрелке.

### Уменьшение громкости

Поверните ручку [VOL] против часовой стрелки.

## Аттенуатор

Быстрое уменьшение громкости.

**Нажмите кнопку [ATT].**

Каждый раз, когда нажимается кнопка, аттенуатор включается и выключается.

Когда он включен, мигает индикатор "ATT".

## System Q

Вы можете вызвать наиболее подходящую заранее установленную настройку звучания для различных типов музыки.

**1 Выберите настраиваемый источник**  
Нажмите кнопку [SRC].

**2 Выберите тип звучания**  
Нажмите кнопку [Q].

Если кнопка нажимается один раз, показывается установка звука на данный момент.

Каждый раз, когда нажимается эта кнопка, переключается настройка звучания.

Установка звучания	Дисплей
Обычный	"NATURAL"
Рок	"ROCK"
Поп	"POPS"
Лёгкая	"EASY"
Топ 40	"TOP40"
Джаз	"JAZZ"



- Каждая устанавливаемая величина изменяется при выборе <Установки типа акустической системы> (страница 9). Сначала выберите тип акустической системы при помощи Установки типа акустической системы.
- Когда изменяется установка System Q, НЧ, СЧ, и ВЧ, установленные в управлении аудио заменяют величины System Q.
- Если величина установлена с помощью <Настройка звучания> (страница 8), на дисплее показывается "USER".

## Настройка звучания

**1 Выберите источник для регулировки**  
Нажмите кнопку [SRC].

**2 Войдите в режим Настройки звучания**  
Нажмите регулятор [VOL].

**3 Выберите параметр звучания для регулировки**  
Нажмите регулятор [VOL].

Каждый раз, когда нажимается кнопка, функции для регулировки переключаются как показано ниже.

**4 Отрегулируйте параметр звучания**  
Поверните регулятор [VOL].

Регулируемый параметр	Дисплей	Значения
Уровень НЧ	"BAS L"	-8 — +8
Уровень СЧ	"MID L"	-8 — +8
Уровень ВЧ	"TRE L"	-8 — +8
Баланс	"BAL"	Левый 15 — Правый 15
Баланс фронт/тыл	"FAD"	Тыл 15 — Фронт 15

**5 Выход из режима Настройки звучания**  
Нажмите любую кнопку.

Нажмите кнопку, кроме регулятора [VOL] и кнопки [ATT].



## Установка аудио

Установка звуковой системы, например смещение громкости и громкость.

### 1 Выберите источник для регулировки

Нажмите кнопку [SRC].

### 2 Войдите в режим установки аудио

Нажмите регулятор [VOL] как минимум на 1 секунду.

### 3 Выберите функцию установки аудио для регулировки

Нажмите регулятор [VOL].

Каждый раз, когда нажимается кнопка, функции для регулировки переключаются как показано ниже.

### 4 Отрегулируйте функцию установки аудио

Поверните регулятор [VOL].

Регулируемый параметр	Дисплей	Значения
Контраст громкости	"V-OFF"	-8 — ±0
Тонкомпенсация	"LOUD"	ВКЛ/ВЫКЛ



- Контраст громкости:  
Громкость каждого источника может быть установлена как разница между основной громкостью.
- Тонкомпенсация:  
Компенсация низких и высоких частот при низкой громкости.

### 5 Выйдите из режима установки аудио

Нажмите регулятор [VOL] как минимум на 1 секунду.

## Установки типа акустической системы

Точная установка таким образом, что величина System Q становится оптимальной во время установки типа акустической системы.

### 1 Войдите в режим ожидания

Нажмите кнопку [SRC].

Выберите дисплей "STANDBY".

### 2 Войдите в режим установки типа акустической системы

Нажмите регулятор [VOL].

### 3 Выберите тип акустической системы

Поверните регулятор [VOL].

Каждый раз, когда поворачивается регулятор, установка переключается, как показано ниже.

Тип акустической системы	Дисплей
ВЫКЛ	"SP OFF"
Для 5 & 4 дюйм. акустической системы	"SP 5/4"
Для 6 & 6x9 дюйм. акустической системы	"SP 6*9/6"
Для штатной акустической системы	"SP OEM"

### 4 Выход из режима Установки типа акустической системы

Нажмите регулятор [VOL].

# Общие характеристики

## Переключение дисплея

Переключение показываемой информации.

### 1 Войдите в режим переключения дисплея

Нажмите регулятор Управление как минимум на 1 секунду.

"DISP SEL" появится на дисплее.

### 2 Выберите функцию дисплея

Нажмите регулятор Управление на [◀◀] или [▶▶].

#### При источнике тюнер (KDC-W5031)

Информация	Дисплей
Название сервиса программы или частота (FM)	"FREQ/PS"
Радио текст, Название сервиса программы или частота (FM)	"R-TEXT"
Частота (MW/LW)	"FREQ"
Часы	"CLOCK"

#### При источнике тюнер (KDC-W531)

Информация	Дисплей
Частота	"FREQ"
Часы	"CLOCK"

#### При источнике CD и внешний диск

Информация	Дисплей
Заголовок диска*	"D-TITLE"
Название дорожки*	"T-TITLE"
Номер дорожки и время проигрывания	"P-TIME"
Часы	"CLOCK"



- При источнике внешний диск: KDC-W5031

#### В источнике аудио файла

Информация	Дисплей
Название песни и имя исполнителя*	"TITLE"
Название альбома и имя исполнителя*	"ALBUM"
Название папки	"FOLDER"
Название файла	"FILE"
Номер дорожки и время проигрывания	"P-TIME"
Часы	"CLOCK"

#### В дополнительном входящем источнике (только для модели KDC-W5031)

Информация	
Наименование дополнительного входа	"SRC NAME"
Часы	"CLOCK"

### 3 Выйдите из режима переключения дисплея

Нажмите регулятор Управление.



- \* Если нельзя показать содержание информации, на дисплее показывается время воспроизведения.
- Когда выбирается показ часов, установка дисплея для каждого источника переключится на показ часов.
- Название альбома не может быть показано в файле WMA.

## Управление яркостью дисплея

Вы можете изменить яркость дисплеев устройства.

Нажмите кнопку [DIM] как минимум на 1 секунду.

Каждый раз, когда нажимается кнопка как минимум на 1 секунду, управление яркостью дисплея включается и выключается.

Когда она включена, на дисплее показывается "DIM ON".

## Лицевая панель, предотвращающая кражу

Лицевую панель данного устройства можно снять и взять с собой, что предотвращает кражу устройства.

### Снятие лицевой панели

- 1 Нажмите кнопку, освобождающую лицевую панель.

Откиньте лицевую панель.

- 2 Сдвиньте лицевую панель влево и выньте её, потянув её вперёд.

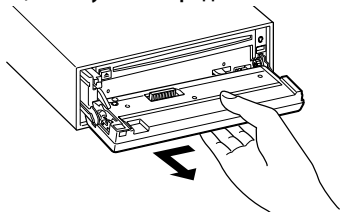

- Лицевая панель является точным приспособлением и её можно повредить механически. Поэтому, после снятия, храните её в специальном футляре.
- Не оставляйте лицевую панель или футляр для хранения на прямом солнечном свете, в местах с повышенной температурой или влажностью. Также избегайте сильно запылённых мест и попадания воды.

### Установка лицевой панели

- 1 Совместите выступ на устройстве с отверстием на лицевой панели.

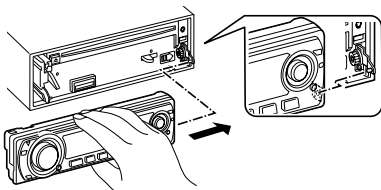

- 2 Вставьте лицевую панель до щелчка.

Панель фиксируется на месте, позволяя Вам использовать устройство.

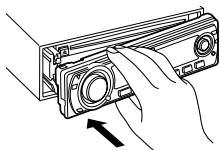

## Отключение при звонке по телефону

Звук аудиосистемы автоматически отключается, если поступает телефонный звонок.

### Если поступает телефонный звонок

"CALL" появится на дисплее.

Аудио система отключается.

### Прослушивание звука во время телефонного звонка

Нажмите кнопку [SRC].

"CALL" исчезает с дисплея и аудио система включается снова.

### Когда кончается телефонный разговор

Повесьте телефон.

"CALL" исчезает с дисплея и аудио система включается снова.

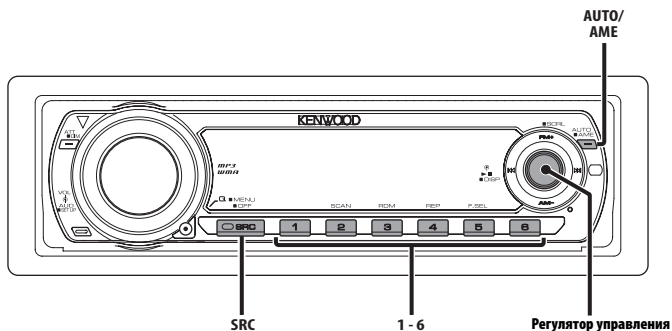

## Настройка

Выбор станции.

### 1 Выберите источник тюнер

Нажмите кнопку [SRC].

Выберите дисплей "TUNER".

### 2 Выберите диапазон

Нажмите регулятор Управление на [FM] или [AM].

Каждый раз, когда регулятор нажимается на [FM], происходит переключение диапазонов между FM1, FM2, и FM3.

### 3 Настройка по диапазону вверх или вниз

Нажмите регулятор Управление на [◀◀] или [▶▶].



- Во время приёма стерео станций, включается индикатор "ST".

Функция модели KDC-W531

## Режим настройки

Выберите режим настройки.

Нажмите кнопку [AUTO].

Каждый раз, когда нажимается эта кнопка, режим настройки переключается, как показано ниже.

Режим настройки	Дисплей	Работа
Авто поиск	"AUTO 1"	Осуществляет автоматический поиск станции.
Поиск заранее установленной станции	"AUTO 2"	Осуществляет поиск станций по порядку в памяти предварительных установок.
Ручной режим	"MANUAL"	Обычная настройка в ручном режиме.

## Память предварительной настройки станций

---

Ввод станции в память.

### 1 Выберите диапазон

Нажмите регулятор Управление на [FM] или [AM].

### 2 Выберите частоту для ввода в память

Нажмите регулятор Управление на [◀◀] или [▶▶].

### 3 Введите частоту в память

Нажмите желаемую кнопку [1] — [6] как минимум на 2 секунды.

Установленная частота мигнет на дисплее 1 раз.

В каждом из диапазонов, 1 станция может быть введена в память на каждой из кнопок [1] — [6].

## Автоматический ввод в память

---

Автоматический ввод в память станций с хорошим приёмом.

### 1 Выберите диапазон для автоматического ввода в память

Нажмите регулятор Управление на [FM] или [AM].

### 2 Включите автоматический ввод в память

Нажмите кнопку [AME] как минимум на 2 секунды.

Когда 6 станций, которые могут приниматься, введены в память, автоматический ввод отключается.



- Когда включена <AF (Alternative Frequency)> (страница 24), станции RDS вводятся в память.
- Когда осуществляется автоматический ввод в память в диапазоне FM2, станции RDS, заранее установленные в диапазоне FM1, не запоминаются. Аналогично, когда автоматический ввод в память осуществляется в диапазоне FM3, не запоминаются станции RDS, заранее установленные в диапазоне FM1 или FM2.

## Настройка на предварительную установку

---

Вызов станций из памяти.

### 1 Выберите диапазон

Нажмите регулятор Управление на [FM] или [AM].

### 2 Вызовите станцию

Нажмите желаемую кнопку [1] — [6].

## Функции RDS

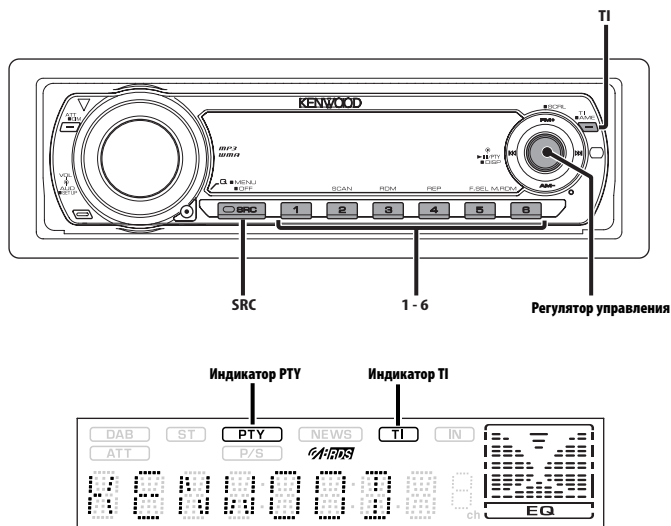

### Дорожная информация

Автоматическое переключение на дорожную информацию, когда начинает передаваться бюллетень с дорожной информацией, если Вы не слушаете радио.

Нажмите кнопку [TI].

Каждый раз, когда нажимается эта кнопка, функция дорожной информации включается или выключается.

Когда она включена, включается индикатор "TI".

Если не принимается станция, передающая дорожную информацию, индикатор "TI" мигает. Когда начинает передаваться бюллетень с дорожной информацией, на дисплее появляется "TRAFFIC" и он переключается на дорожную информацию.



- Во время приёма станции AM, если включена функция дорожной информации, происходит переключение на станцию FM.

- Во время приёма дорожной информации, установленный уровень громкости автоматически запоминается, и впоследствии, когда происходит переключение на дорожную информацию, громкость будет находиться на том же уровне.

### Приём других станций, передающих дорожную информацию

Нажмите регулятор Управление на [◀◀] или [▶▶].



- Дорожную информацию можно переключить, если она передаётся с источника тюнера. Однако Вы не можете переключать дорожную информацию во время приёма дорожной сводки с какого-либо другого источника, кроме тюнера.

### Прокрутка радио текста

Прокрутка показываемого на дисплее радио текста.

Нажмите и придержите [FM] на регуляторе управления как минимум на 1 секунду.

## PTY (Тип программы)

Выбор типа программы и поиск станции.

### 1 Войдите в режим PTY

Нажмите регулятор Управление.

В режиме PTY включается индикатор "PTY".



- Данную функцию нельзя использовать во время приёма дорожной информации или приёма AM.

### 2 Выберите тип программы

Нажмите регулятор Управление на [FM] или [AM].

Каждый раз, когда нажимается регулятор, тип программы переключается, как показано ниже.

№.	Тип программы	Дисплей
1.	Речь	"SPEECH"
2.	Новости	"NEWS"
3.	Текущие события	"AFFAIRS"
4.	Информация	"INFO"
5.	Спорт	"SPORT"
6.	Образование	"EDUCATE"
7.	Драма	"DRAMA"
8.	Культура	"CULTURE"
9.	Наука	"SCIENCE"
10.	Разное	"VARIED"
11.	Поп музыка	"POP M"
12.	Рок музыка	"ROCK M"
13.	Лёгкая музыка	"EASY M"
14.	Лёгкая классическая	"LIGHT M"
15.	Серьёзная классическая	"CLASSICS"
16.	Другая музыка	"OTHER M"
17.	Погода	"WEATHER"
18.	Финансы	"FINANCE"
19.	Детские программы	"CHILDREN"
20.	Общественные события	"SOCIAL"
21.	Религия	"RELIGION"
22.	Звонок в студию	"PHONE IN"
23.	Путешествия	"TRAVEL"
24.	Отдых	"LEISURE"
25.	Джазовая музыка	"JAZZ"
26.	Музыка кантри	"COUNTRY"
27.	Национальная музыка	"NATION M"
28.	Старые хиты	"OLDIES"
29.	Народная музыка	"FOLK M"
30.	Документальные программы	"DOCUMENT"
31.	Музыка	"MUSIC"



- Речь и музыка включают типы программ, показанные ниже.  
Музыка: No.11 — 16, 25 — 29  
Речь: No.2 — 10, 17 — 24, 30
- Тип программы может быть введён в память кнопкой [1] — [6] и легко вызван. Смотрите <Предварительная установка типа программы> (страница 16).
- Язык дисплея можно изменить. Смотрите <Изменение языка для функции PTY> (страница 16).

### 3 Поиск станции выбранного типа программы

Нажмите регулятор Управление на [◀◀] или [▶▶].

Если Вы хотите осуществить поиск других станций, снова нажмите [◀◀] или [▶▶] регулятора Управление.



- Если выбранный тип программы не найден, на дисплее появляется "NO PTY". Выберите другой тип программы.

### 4 Выход из режима PTY

Нажмите регулятор Управление.

### **Предварительная установка типа программы**

---

Ввод типа программы в память кнопки и быстрый её вызов.

#### **Предварительная установка типа программы**

##### **1 Выберите тип программы для предварительной установки**

Смотрите <PTY (Тип программы)> (страница 15).

##### **2 Введите тип программы в память**

Нажмите желаемую кнопку [1] — [6] как минимум на 2 секунды.

#### **Вызов предварительно запрограммированного типа программы**

##### **1 Войдите в режим PTY**

Смотрите <PTY (Тип программы)> (страница 15).

##### **2 Вызов типа программы**

Нажмите желаемую кнопку [1] — [6].

### **Изменение языка для функции PTY**

---

Выбор языка дисплея типа программы.

##### **1 Войдите в режим PTY**

Смотрите <PTY (Тип программы)> (страница 15).

##### **2 Войдите в режим изменения языка**

Нажмите кнопку [T].

##### **3 Выберите язык**

Нажмите регулятор Управление на [FM] или [AM].

Каждый раз, когда нажимается регулятор, язык переключается, как показано ниже.

Язык	Дисплей
Английский	"ENGLISH"
Французский	"FRENCH"
Немецкий	"GERMAN"

##### **4 Выход из режима изменения языка**

Нажмите кнопку [T].



## Функции управления CD/Аудио файлом/Внешним диском

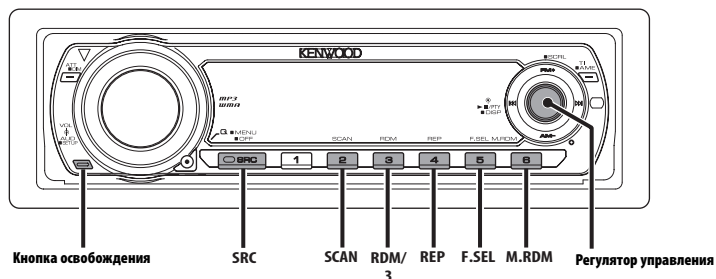

Функция модели KDC-W5031

### Проигрывание внешнего диска

Проигрывание диска, установленного в дополнительном проигрывателе дисков, подсоединённом к данному устройству.

**Нажмите кнопку [SRC].**

Выберите дисплей для нужного Вам проигрывателя дисков.

**Примеры дисплеев:**

Дисплей	Проигрыватель дисков
"CD CH"	Чейнджер CD
"MD CH"	Чейнджер MD

### Пауза и проигрывание

**Нажмите регулятор Управление.**

Каждый раз, когда нажимается кнопка, включается пауза или воспроизведение.



- Диск №10 показывается на дисплее как "0".
- Функции, которые могут быть использованы, и информация, которая может быть представлена на дисплее будет различаться в зависимости от подсоединяемых внешних проигрывателей дисков.

## Проигрывание CD и аудио файлов

### Если не вставлен диск

- 1 Откиньте и откройте лицевую панель  
Нажмите освобождающую кнопку.
- 2 Вставьте диск.
- 3 Нажмите на лицевую панель с левой стороны и возвратите её в прежнее положение.



- Когда лицевая панель откинута и открыта, она может мешать движению рычага передач или ещё чему-либо. Если это имеет место, обращайтесь внимание на технику безопасности и передвиньте рычаг или примите необходимые меры, только потом эксплуатируйте устройство.
- Не эксплуатируйте устройство, если лицевая панель находится в открытом положении. Если устройство используется с откинутой лицевой панелью, внутрь может попасть пыль и вызвать повреждение.



- Смотрите <О MP3 и WMA> (страница 6) для получения информации о воспроизводимых на моделях аудио файлах.
- Когда вставлен диск, включается индикатор "IN".

### Если диск вставлен

Нажмите кнопку [SRC].  
Выберите дисплей "CD".

### Пауза и проигрывание

Нажмите регулятор Управление.

Каждый раз, когда нажимается кнопка, включается пауза или воспроизведение.

### Выброс диска

- 1 Откиньте и откройте лицевую панель  
Нажмите освобождающую кнопку.
- 2 Выброс диска  
Нажмите кнопку [▲].

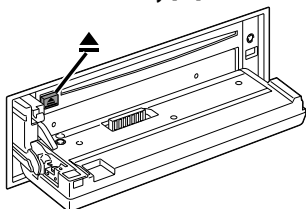

- 3 Нажмите на лицевую панель с левой стороны и возвратите её в прежнее положение.

## Ускоренное передвижение вперёд и назад

### Ускоренное передвижение вперёд

Нажмите и придержите [▶▶] регулятора Управление.

Отпустите палец для начала проигрывания диска с этого места.

### Ускоренное передвижение назад

Нажмите и придержите [◀◀] регулятора Управление.

Отпустите палец для начала проигрывания диска с этого места.



- Звук не подаётся во время поиска аудио файла.

## Поиск дорожки/файла

Поиск песни или диска в папке аудио файлов.

Нажмите регулятор Управление на [◀◀] или [▶▶].



- Если в качестве дополнительного аксессуара используется пульт дистанционного управления, имеющий цифровые кнопки, песню, которую Вы хотите прослушать, можно выбрать непосредственно следующим образом. (только для модели KDC-W5031)
  1. Введите номер дорожки/файла.  
Нажмите кнопку с цифрой на пульте дистанционного управления.
  2. Произведите поиск дорожки/файла.  
Нажмите регулятор Управление на [◀◀] или [▶▶].

Функция чейнджера дисков/ Аудио файл

## Поиск диска/Поиск папки

Выбор диска, установленного в чейнджере, или папки, записанной на средстве для записи аудио файлов.

Нажмите регулятор Управление на [FM] или [AM].

## Повтор дорожки/файла/диска/ папки

Повторное воспроизведение песни, диска в чейнджере или папки аудио файлов, прослушиваемых Вами.

Нажмите кнопку [REP].

Каждый раз, когда нажимается эта кнопка, повторное проигрывание переключается, как показано ниже.

### При источнике CD и внешний диск

Повторное проигрывание	Дисплей
Повтор дорожки	"TRAC REP"
Повтор диска (В чейнджере дисков)	"DISC REP"
Выкл	"REP OFF"

### В источнике аудио файла

Повторное проигрывание	Дисплей
Повтор файла	"FILE REP"
Повтор папки	"FOLD REP"
Выкл	"REP OFF"

## Сканирующее проигрывание

Воспроизведение начала каждой песни на диске или в папке аудио файлов, прослушиваемых Вами, и поиск песни, которую Вы хотите послушать.

### 1 Начните сканирующее проигрывание

Нажмите кнопку [SCAN].

"TRAC SCN"/"FILE SCN" появится на дисплее.

### 2 Остановите его, когда начнёт проигрываться песня, которую Вы хотите послушать

Нажмите кнопку [SCAN].

## Проигрывание в случайном порядке

Воспроизведение всех песен на диске или в папке аудио файлов в произвольном порядке.

Нажмите кнопку [RDM].

Каждый раз, когда нажимается эта кнопка, произвольное проигрывание включается и выключается.

Если оно включено, на дисплее показывается "DISC RDM"/"FOLD RDM".



- Если регулятор управления нажимается на [▶▶], начинается воспроизведение следующей песни в произвольном порядке.

Функция модели KDC-W5031

Функция чейнджера дисков

## Проигрывание магазина в случайном порядке

Проигрывание песен на всех дисках в чейнджере дисков в случайном порядке.

Нажмите кнопку [M.RDM].

Каждый раз, когда нажимается эта кнопка, произвольное проигрывание магазина включается и выключается.

Если он включен, на дисплее показывается "MGZN RDM".



- Если регулятор управления нажимается на [▶▶], начинается воспроизведение следующей песни в произвольном порядке.

# Функции управления CD/Аудио файлом/Внешним диском

Функция аудио файла

## Выбор папки

Быстрый выбор папки, которую Вы хотите прослушать.

### 1 Войдите в режим выбора папки

Нажмите кнопку [F.SEL].

"F-SELECT" появится на дисплее.

В режиме выбора информация папки показывается на дисплее так, как представлено ниже.

Показ названия папки

Показывает название папки на данный момент.



### 2 Выберите уровень папки

Нажмите регулятор Управление на [FM] или [AM].

С помощью [FM] регулятора Управление Вы можете перейти на 1 уровень вниз, а с помощью [AM] регулятора Управление - на 1 уровень вверх.

Выберите папку в том же уровне

Нажмите регулятор Управление на [◀◀] или [▶▶].

С помощью [◀◀] регулятора Управление, Вы можете перейти к предыдущей папке, а с помощью [▶▶] регулятора Управление - к следующей папке.

Возвратитесь на верхний уровень

Нажмите кнопку [3].

### 3 Выберите папку, которую Вы хотите проиграть

Нажмите регулятор Управление.

Выключается режим выбора папки, и воспроизводится аудио файл из показываемой папки.

### Отмена режима выбора папки

Нажмите кнопку [F.SEL].

## Прокрутка текста/названий

Просмотр показываемого на дисплее текста диска CD, текста аудио файла или заголовка диска MD.

Нажмите и придержите [FM] на регуляторе управления как минимум на 1 секунду.

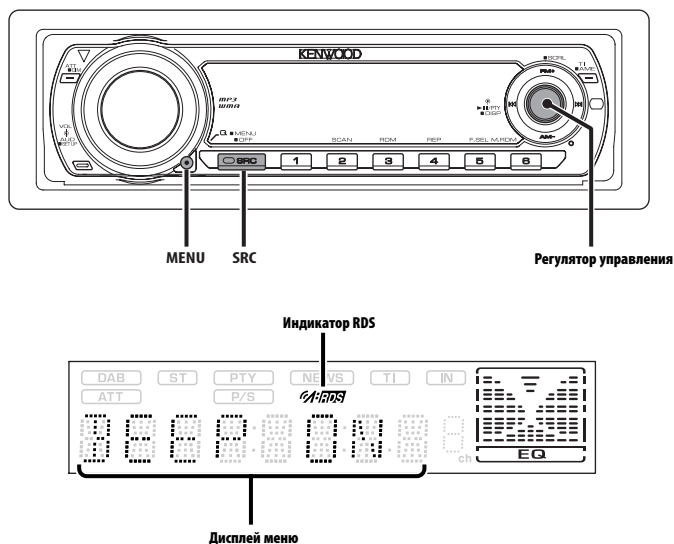

## Система меню

Установка звукового сигнала при нажатии кнопок и др. Функций.

Основные способы работы системы меню описаны здесь. Ссылки на функции меню и их установку находятся после данного объяснения работы.

### 1 Войдите в режим меню

Нажмите кнопку [MENU] как минимум на 1 секунду.

"MENU" появится на дисплее.

### 2 Выберите функцию меню

Нажмите регулятор Управление на [FM] или [AM].

Пример: Если Вы хотите установить звуковой сигнал, выберите дисплей "BEEP".

### 3 Установите функцию меню

Нажмите регулятор Управление на [◀◀] или [▶▶].

Пример: Когда выбран "BEEP", каждый раз, когда нажимается регулятор, происходит переключение "BEEP ON" или "BEEP OFF". Выберите одно из этих положений в качестве установки.

Вы можете продолжить, возвращаясь к шагу 2, и установить другие функции.

### 4 Выход из режима меню

Нажмите кнопку [MENU].



- При последующем описании других функций, применимых к описанному выше основному способу работы, приводится таблица содержания их установки. (Обычно, верхняя установка в таблице является изначальной установкой.)

Также приводится описания управления функциями, которые управляются другим способом (<Регулировка часов в ручном режиме> и тд).

Функция модели KDC-W5031  
В режиме ожидания

## Код безопасности

Так как требуется авторизация с помощью кода безопасности, если устройство вынимается из транспортного средства, персонализация с помощью кода безопасности помогает предотвратить его кражу.



- После того, как функция кода безопасности активирована, код нельзя изменить и функцию нельзя отключить.  
Обратите внимание, что Ваш код безопасности это 4-х-значное число, введённое в Ваш "Car Audio Passport" в данном пакете.

### 1 Войдите в режим ожидания

Нажмите кнопку [SRC].

Выберите дисплей "STANDBY".

### 2 Войдите в режим меню

Нажмите кнопку [MENU] как минимум на 1 секунду.

Когда на дисплее показывается "MENU", показывается "SECURITY".

### 3 Войдите в режим кода безопасности

Нажмите регулятор Управление как минимум на 1 секунду.

Когда на дисплее показывается "ENTER", показывается "CODE".

### 4 Выберите цифры, которые Вы хотите ввести

Нажмите регулятор Управление на [◀◀] или [▶▶].

### 5 Выберите цифры кода безопасности

Нажмите регулятор Управление на [FM] или [AM].

### 6 Повторите шаги 4 и 5 и закончите код безопасности.

### 7 Подтвердите код безопасности

Нажмите регулятор управления как минимум на 3 секунды.

Когда показывается "RE-ENTER", показывается "CODE".

### 8 Выполните последовательности с 4 по 7, и заново введите код безопасности.

"APPROVED" появится на дисплее.

Функция кода безопасности активируется.



- Если Вы ввели код, отличный от Вашего кода безопасности, Вам нужно начать заново с шага 4.

**Включение устройства после того, как была нажата кнопка "сброс" или после того, как устройство отключалось от питания аккумулятора**

#### 1 Включите питание.

#### 2 Выполните последовательности с 4 по 7, и заново введите код безопасности.

"APPROVED" появится на дисплее.

Данное устройство можно эксплуатировать.



- Если вводится неправильный код, на дисплее появляется "WAITING", и генерируется время запрещения входа, показанное ниже.  
После окончания времени запрещения входа, на дисплее появляется "CODE", и вход можно осуществить.

Количество раз, когда был введен неправильный код	Время запрещения входа
1	—
2	5 минут
3	1 час
4	24 часов

В режиме ожидания

## Звуковой сигнал при нажатии

Включение и выключение сигнала индикации работы (звукового сигнала).

Дисплей	Установка
"BEEP ON"	Слышится звуковой сигнал.
"BEEP OFF"	Звуковой сигнал отменён.

В режиме ожидания

## Регулировка часов в ручном режиме



- Данную регулировку можно производить, когда <Синхронизация часов> (страница 23) поставлена в положение ВЫКЛ. (только для модели KDC-W5031)

### 1 Выберите режим регулировки часов

Нажмите регулятор Управление на [FM] или [AM].

Выберите дисплей "CLK ADJ".

## 2 Войдите в режим регулировки часов

Нажмите регулятор Управление как минимум на 1 секунду.

Дисплей часов мигает.

## 3 Отрегулируйте часы

Нажмите регулятор Управление на [FM] или [AM].

### Отрегулируйте минуты

Нажмите регулятор Управление на [◀◀] или [▶▶].

## 4 Выход из режима регулировки часов

Нажмите кнопку [MENU].

*Функция модели KDC-W5031*

*В режиме ожидания*

## Синхронизация часов

Синхронизация времени данной станции RDS и часов данного устройства.

Дисплей	Установка
"SYNC ON"	Синхронизирует время.
"SYNC OFF"	Отрегулируйте время в ручном режиме.



- Требуется от 3 до 4 минут для синхронизации часов.

*В режиме ожидания*

## DSI (Disabled System Indicator)

Замигает красный индикатор после того, как будет снята лицевая пластинка, предупреждающий потенциальных воров.

Дисплей	Установка
"DSI ON"	Мигает светодиод.
"DSI OFF"	Светодиод отключен.

*В режиме ожидания*

## Выбор цвета подсветки

Выбор подсветки кнопок зелёного или красного цвета.

Дисплей	Установка
"KEY RED"	Красный цвет подсветки.
"KEY GRN"	Зелёный цвет подсветки.

*Функция модели KDC-W5031*

## Установка бюллетеня новостей с тайм-аутом

Автоматически включается, когда начинается бюллетень новостей, даже если в этот момент Вы не слушаете радио. Также можно установить временной интервал, когда прерывание не разрешено.

Дисплей и установка
"NEWS OFF"
"NEWS 00M"
:
"NEWS 90M"

Когда установлено "NEWS 00M" — "NEWS 90M", функция прерывания бюллетеня новостей включена.

Когда он включен, включается индикатор "NEWS".

Когда начинается бюллетень новостей, на дисплее показывается "NEWS " и происходит переключение на бюллетень новостей.



- Если Вы выберете установку "20M", последующие бюллетени новостей не будут приниматься в течение 20 минут после приёма первого бюллетеня новостей.
- Громкость бюллетеня новостей находится на том же уровне, что была установлена для <Дорожная информация> (страница 14).
- Данная функция возможна только в том случае, если желаемая станция передаёт код PTY для бюллетеня новостей или принадлежит к сети <Enhanced Other Network>, передающей код PTY для бюллетеня новостей.
- Когда включена функция прерывания информационным бюллетенем, происходит переключение на станцию FM.

## Система меню

В режиме тюнера

### Местный поиск

Только хорошо принимаемые станции будут обнаруживаться при помощи настройки автоматического поиска.

Дисплей	Установка
"LO.S OFF"	Функция местного поиска выключена.
"LO.S ON"	Функция местного поиска включена.

Функция модели KDC-W5031

В режиме тюнера

### Режим настройки

Устанавливает режим настройки.

Режим настройки	Дисплей	Работа
Авто поиск	"AUTO 1"	Осуществляет автоматический поиск станции.
Поиск заранее установленной станции	"AUTO 2"	Осуществляет поиск станций по порядку в памяти предварительной установки.
Ручной режим	"MANUAL"	Обычная настройка в ручном режиме.

Функция модели KDC-W5031

### AF (Alternative Frequency)

Если приём плохой, происходит автоматическое переключение на другую частоту, передающую эту же программу в этой же сети RDS с лучшим приёмом.

Дисплей	Установка
"AF ON"	Функция AF включена.
"AF OFF"	Функция AF выключена.

Когда включена функция AF, включен индикатор "RDS".



- Если нет других станций с более сильным приёмом этой же программы в сети RDS, Вы будете слушать передачу отрывками. В этом случае выключите функцию AF.

Функция модели KDC-W5031

### Ограничение региона RDS (Функция ограничения региона)

Вы можете выбрать, хотите ли Вы ограничить каналы RDS, принимаемые функцией AF для конкретной сети на конкретный регион.

Дисплей	Установка
"REG ON"	Функция ограничения региона включена.
"REG OFF"	Функция ограничения региона выключена.



- Без ограничения функции AF для выбранного региона и сети осуществляется поиск станции с хорошим приёмом в той же сети RDS.

Функция модели KDC-W5031

### Авто поиск TP

Когда включена функция TI, и при прослушивании станции с дорожной информацией наблюдается плохой приём, будет автоматически производится поиск другой станции с дорожной информацией с лучшим приёмом.

Дисплей	Установка
"ATPS ON"	Функция авто поиска TP включена.
"ATPS OFF"	Функция авто поиска TP выключена.

При приёме FM

### Монофонический приём

Уровень шума можно уменьшить, если стерео передачу принимать в режиме моно.

Дисплей	Установка
"MONO OFF"	Монофонический приём выключен.
"MONO ON"	Монофонический приём включен.



Функция модели KDC-W5031

## Установка дисплея дополнительного входа

Для выбора экрана при переключении на вспомогательный вход.

### 1 Выберите дополнительный источник входа

Нажмите кнопку [SRC].

Выберите дисплей "AUX EXT".

### 2 Войдите в режим меню

Нажмите кнопку [MENU] как минимум на 1 секунду.

"MENU" появится на дисплее.

### 3 Выберите режим установки дисплея дополнительного входа

Нажмите регулятор Управление на [FM] или [AM].

Выберите дисплей "NAME SET".

### 4 Войдите в режим установки дисплея дополнительного входа

Нажмите регулятор Управление как минимум на 1 секунду.

Выборанный на данный момент дополнительный вход показывается на диспл.

### 5 Выбрите дисплей дополнительного входа

Нажмите регулятор Управление на [◀◀] или [▶▶].

Каждый раз, когда нажимается эта кнопка, дисплей переключается, как показано ниже.

- "AUX EXT"
- "DVD"
- "PORTABLE"
- "GAME"
- "VIDEO"
- "TV"

### 6 Выход из режима установки дисплея дополнительного входа

Нажмите кнопку [MENU].



- Когда работа прекращается на 10 секунд, в это время происходит регистрация имени, и закрывается режим установки дисплея дополнительного входа.
- Дисплей вспомогательного входа можно установить только если используется вспомогательный вход дополнительного KCA-S210A.

## Прокрутка текста

Установка прокрутки показываемого на дисплее текста.

Дисплей	Установка
"SCL MANU"	Не просматривает.
"SCL AUTO"	Прокручивает, когда изменяется дисплей.



- Прокручиваемый текст показан ниже.
  - Текст CD
  - Название папки/ Название файла/ Название песни/ Имя исполнителя/ Название альбома
  - Название MD
  - Радио текст

В режиме ожидания

## Таймер отключения питания

Автоматическая установка таймера отключения данного устройства при продолжительном режиме ожидания. Использование данной установки сохраняет напряжение аккумулятора транспортного средства.

Дисплей	Установка
"OFF -- --"	Функция таймера отключения питания выключена.
"OFF 20M" (Изначальная установка)	Отключает питание через 20 минут.
"OFF 40M"	Отключает питание через 40 минут.
"OFF 60M"	Отключает питание через 60 минут.



- Данная установка производится после установки <Код безопасности> (страница 22).

В режиме ожидания

### Установка прочтения CD

---

Если существует проблема с проигрыванием CD со специальным форматом, эта установка принудительно проигрывает CD.

Дисплей	Установка
"CD READ1"	Воспроизвести CD и аудио файл.
"CD READ2"	Принудительное проигрывание CD.



- Установка "CD READ2" не может воспроизводить аудио файл.  
Некоторые музыкальные диски CD могут не проигрываться даже в режиме "CD READ2".

В режиме ожидания

### Установка демонстрационного режима

---

Устанавливает демонстрационный режим.

#### 1 Выберите демонстрационный режим

Нажмите регулятор Управление на [FM] или [AM].

Выберите дисплей "DEMO".

#### 2 Установите демонстрационный режим

Нажмите регулятор управления как минимум на 2 секунды.

Каждый раз, когда регулятор нажимается как минимум на 2 секунды, демонстрационный режим переключается, как показано ниже.

Дисплей	Установка
"DEMO ON"	Функция демонстрационного режима включена.
"DEMO OFF"	Выйти из демонстрационного режима (Нормальный режим).

## Принадлежности

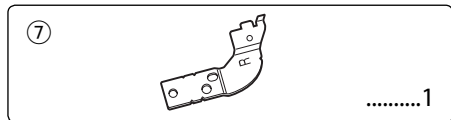
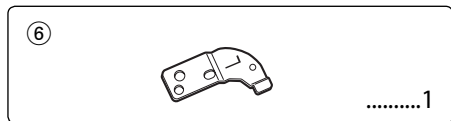
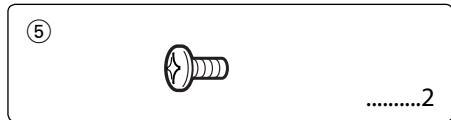
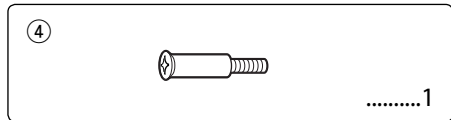
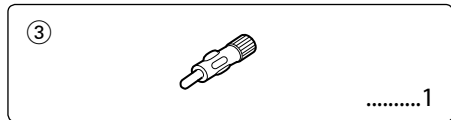
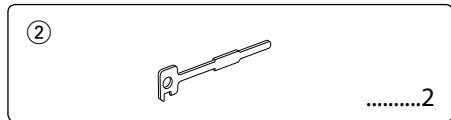
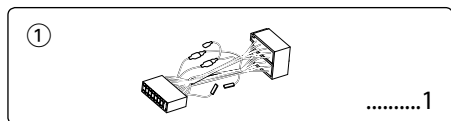

## Процесс установки

1. Во избежание короткого замыкания следует извлечь ключ из зажигания и разъединить отрицательный вывод  $\ominus$  батареи.
2. Правильно присоедините входные и выходные кабели всех частот.
3. Соедините кабель со жгутом проводов.
4. Возьмите разъем В на жгуте проводов и присоедините его к разъему громкоговорителя в вашем автомобиле.

5. Возьмите разъем А на жгуте проводов и присоедините его к внешнему разъему электропитания вашего автомобиля.
6. Присоедините разъем жгута проводов к аппарату.
7. Установите аппарат в вашем автомобиле.
8. Опять соедините отрицательный вывод  $\ominus$  батареи.
9. Нажмите на кнопку Reset.



- Если питание не включено (или включено, но будет сразу же выключено), на проводе акустической системы может произойти короткое замыкание или он коснется шасси автомобиля, и может сработать защитная функция. Поэтому провод акустической системы необходимо проверить.
- Если ваш автомобиль не подготовлен к такой специальной системе присоединения, обратитесь к дилеру изделий фирмы Kenwood.
- Применяйте только адаптеры для кабелей антенны (ISO-JASO), если у шнура антенны имеется штепсель ISO.
- Проверьте, что все кабельные связи прочно соединены с помощью вставленных гнезд до полного закрытия.
- Если зажигание вашего автомобиля не имеет положения АСС или если кабель зажигания присоединен к источнику питания с постоянным напряжением, как например батарейный кабель, питание не будет соединено с зажиганием (то есть не будет включаться и выключаться одновременно с зажиганием). Если хотите соединить питание аппарата с зажиганием, следует присоединить кабель зажигания к источнику питания, который можно включать и выключать с помощью ключа замка зажигания.
- Если предохранитель перегорит, сначала следует проверить, что кабели не вызвали короткое замыкание, затем заменить старый предохранитель новым одинакового значения.
- Чтобы присоединить некоторые автоматические проигрыватели дисков, необходимо применить преобразовательные кабели. Во избежание короткого замыкания не следует также удалять шапки, покрывающие концы несоединенных кабелей или выводов.
- Присоедините правильно кабели громкоговорителя к соответствующим выводам. Аппарат можно повредить, если соедините отрицательные кабели  $\ominus$  и/или заземлите их к любой металлической части автомобиля.
- После установки аппарата следует проверить, правильно ли в автомобиле работают стоп-сигналы, индикаторы, стеклоочистители и т.д.
- Если панель управления снабжена крышкой, блок следует подключить таким образом, чтобы его передняя панель не задевала крышку при открывании и закрывании.
- Установите автомагнитолу таким образом, чтобы угол ее наклона не превышал 30°.

# Подсоединение кабелей к гнездам для подключения

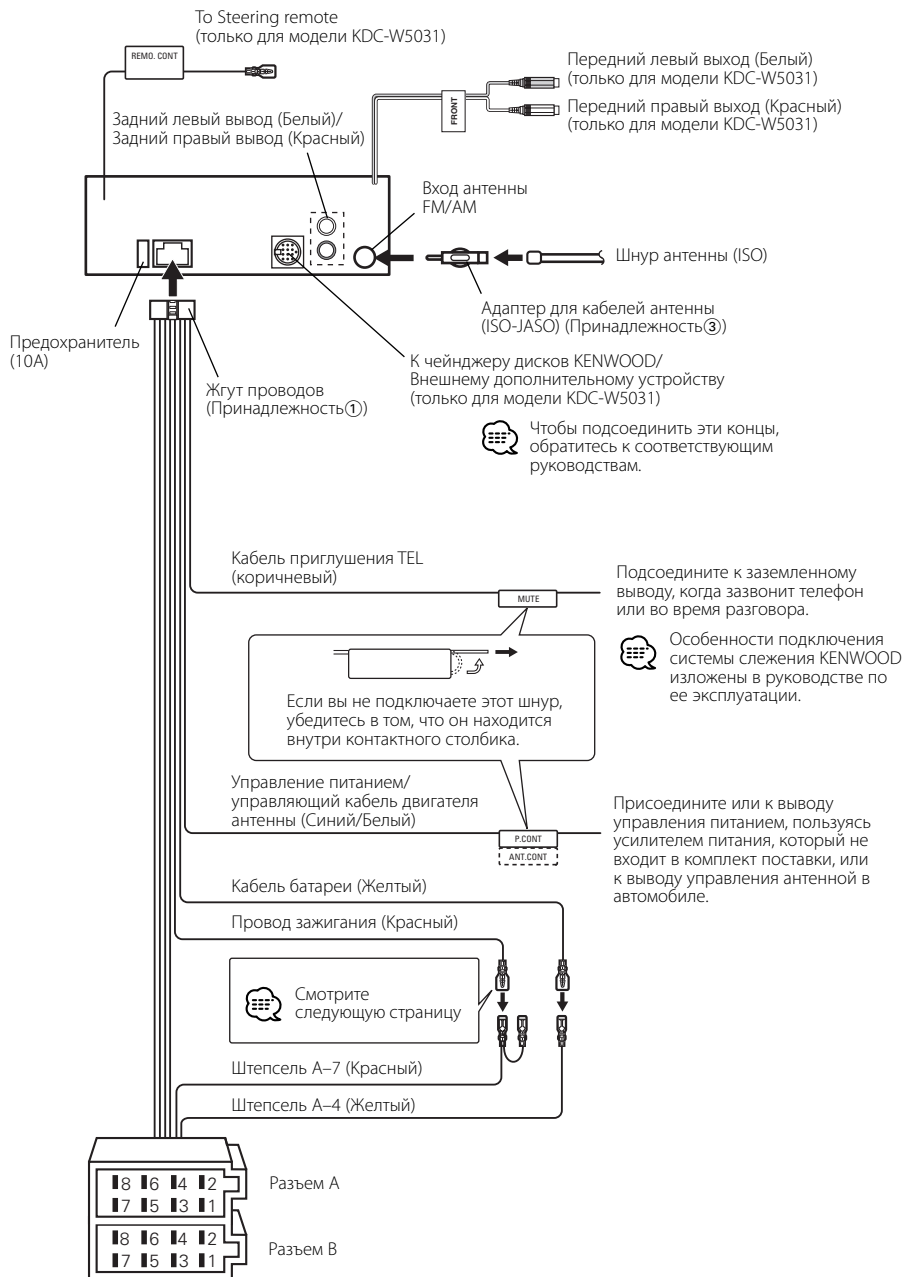

## Таблица функций разъема

Номера штырей разъемов ISO	Цвет кабеля	Функции
Разъем для внешнего питания		
A-4	Желтый	Аккумулятор
A-5	Синий/Белый	Управление питанием
A-7	Красный	Зажигание (ACC)
A-8	Черный	Заземляющее соединение (земля)
Разъем для колонок		
B-1	Фиолетовый	Задний правый (+)
B-2	Фиолетовый/Черный	Задний правый (-)
B-3	Серый	Передний правый (+)
B-4	Серый/Черный	Передний правый (-)
B-5	Белый	Передний левый(+)
B-6	Белый/Черный	Передний левый (-)
B-7	Зеленый	Задний левый (+)
B-8	Зеленый/Черный	Задний левый (-)

## ▲ ПРЕДУПРЕЖДЕНИЕ

### Присоединение разъема ISO

Расположение штырей у разъемов ISO зависит от типа автомобиля, который вы водите. Во избежание повреждения аппарата следует проверить, что соединения сделаны правильно.

Стандартное соединение для жгута проводов описано ниже в пункте 1.

Если штыри разъема ISO расположены соответственно пункту 2 или 3, следует провести соединение в соответствии с рисунком.

Пожалуйста, убедитесь в повторном подключении кабеля для установки этого аппарата в автомобилях фирмы **Volkswagen**, как показано внизу на Рис.2.

1 (Стандартная настройка) Штепсель A-7 (красный) автомобильного разъема ISO подсоединен к зажиганию, а штепсель A-4 (желтый) подсоединен к постоянному электропитанию.

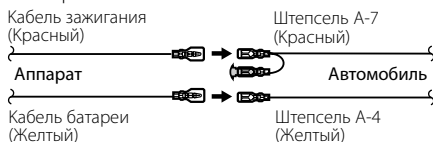

2 Штепсель A-7 (красный) автомобильного разъема ISO подсоединен к источнику постоянного электропитания, а штепсель A-4 (желтый) соединен с зажиганием.

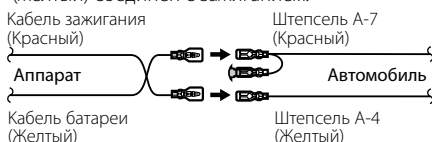

3 Штепсель A-4 (желтый) автомобильного разъема ISO не подсоединен вообще, однако штепсель A-7 (красный) подсоединен к источнику постоянного электропитания (или оба штепселя A-7 (красный) и A-4 (желтый) подсоединены к источнику постоянного электропитания).

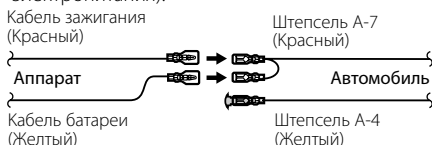

• Если подсоединение выполняется по описанному выше варианту 3, питание аппарата не связано с ключом зажигания. По этой причине не забывайте каждый раз при выключении зажигания выключать питание аппарата.

Для подключения питания аппарата подсоедините провод зажигания (ACC...красный) к источнику питания, который может включаться и выключаться от ключа зажигания.

## Установка

Металлическая сборочная лента  
(можно купить в магазинах)

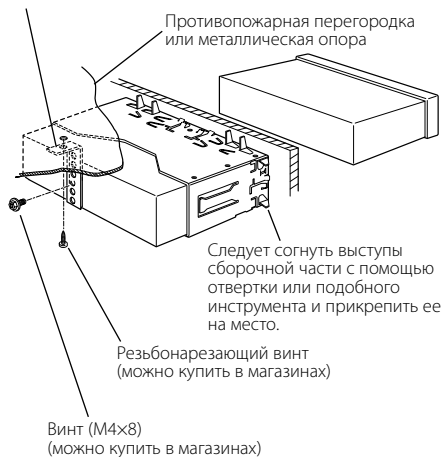

- Следует проверить, что аппарат прочно установлен на месте. Если аппарат укреплен неустойчиво, это может привести к неисправности (например пропуск звука).

## Прикручивание лицевой пластинки к устройству

Если Вы хотите прикрепить лицевую пластинку к основному устройству так, чтобы она не отпала.

- 1 Прочитайте раздел <Снятие жесткой резиновой оправки> (страница 31) и затем снимите жесткую резиновую оправку.
- 2 Откройте лицевую пластинку нажатием кнопки освободить.
- 3 Затяните ступенчатый винт (Принадлежность ④) в отверстии, показанном на диаграмме.

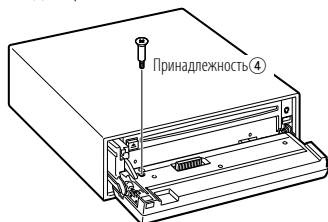

- 4 Затяните винт ( $\varnothing 2 \times 5$  мм) (Принадлежность ⑤) и скобку (Принадлежность ⑥) в отверстии, показанном на диаграмме.

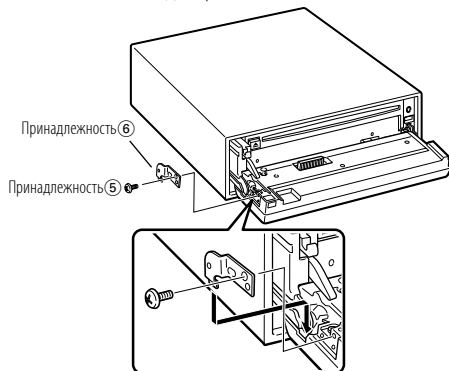

- 5 Затяните винт ( $\varnothing 2 \times 5$  мм) (Принадлежность ⑤) и скобку (Принадлежность ⑦) в отверстии, показанном на диаграмме.

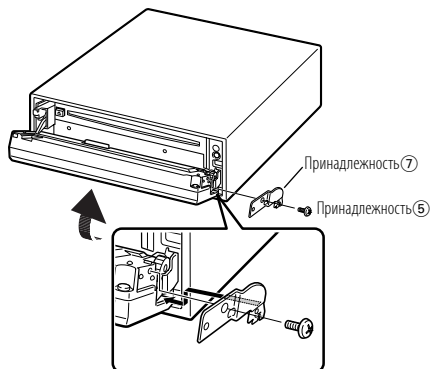

- Никогда не вставляйте винты в отверстия, предназначенные для других винтов, кроме как в те, которые указаны. Если Вы вставите их в другое отверстие, они дотронутся и повредят механические части внутри устройства.

Принадлежность ④

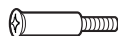

..... 1

Принадлежность ⑤



..... 2

## Снятие аппарата

### Снятие жесткой резиновой оправки

- 1 Задействуйте удерживающие шпильки снимающего приспособления и снимите два замка на верхнем уровне. Приподнимите рамку и вытяните её, как показано на рисунке.

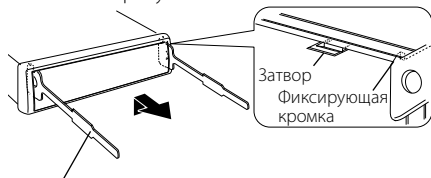

Входящий в комплект принадлежностей экстрактор ②

- 2 Когда удалён верхний уровень, снимите два нижних положения.

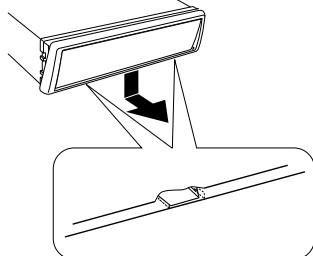

- Эта рамка может быть снята начиная с нижней стороны таким же образом.

### Снятие аппарата

- 1 Прочитайте раздел <Снятие жесткой резиновой оправки> (страница 31) и затем снимите жесткую резиновую оправку.
- 2 Удалите винт (M4x8) из задней панели.
- 3 Вставьте оба экстрактора под углом и введите их глубоко в отверстия с каждой стороны, как показано на рисунке.

Винт (M4x8)  
(можно купить в магазинах)

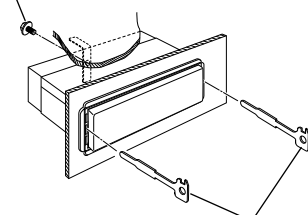

Входящий в комплект принадлежностей экстрактор ②

- 4 Отведите экстрактор в нижнее направление и потяните устройство на себя, выдвинув его из отверстия наполовину, надавливая при этом на его боковые стенки.

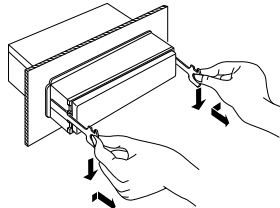

- Снимая аппарат, будьте осторожны, чтобы не ранить себя захватывающими крючками.
- 5 Затем следует вытащить аппарат руками, следя за тем, чтобы не уронить его.

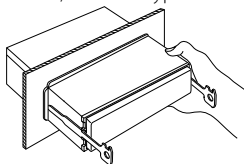

# Поиск и устранение неисправностей

Что кажется неисправным действием вашего аппарата, может быть лишь результатом незначительного ошибочного использования или неправильно выполненной электрической схемы. Прежде чем обращаться в сервисную службу, проверьте следующую таблицу неисправностей.

## Общие характеристики

### ? Питание не включается.

- ✓ Предохранитель перегорел.
  - ☞ После проверки коротких замыканий в кабелях следует заменить предохранитель новым предохранителем одинакового значения.
- ✓ Происходит короткое замыкание провода акустической системы или он касается рамы автомобиля, затем срабатывает защитная функция.
  - ☞ Тщательно проведите кабель или изолируйте его и нажмите кнопку сброса.

### ? Есть источник, который Вы не можете включить.

- ✓ Не вставлен носитель информации.
  - ☞ Установите средство, которое Вы хотите прослушивать. Если в устройстве нет такого средства, Вы не сможете переключать с источника на источник.
- ✓ Не подсоединён чейнджер дисков.
  - ☞ Подсоедините чейнджер дисков. Если чейнджер дисков не подсоединён к клемме входа, Вы не сможете переключать на внешний источник дисков.

### ? При выключении зажигания сотрется память.

- ✓ Кабели зажигания и батареи неправильно подсоединены.
  - ☞ Следует правильно подсоединить кабели соответственно разделу <Подсоединение кабелей к гнездам для подключения>.

### ? Не работает функция приглушения звука при телефонном вызове.

- ✓ Неправильно подключен кабель TEL mute.
  - ☞ Следует правильно подсоединить кабели соответственно разделу <Подсоединение кабелей к гнездам для подключения>.

### ? Даже при отсоединенном кабеле TEL mute включается функция приглушения звука при телефонном вызове.

- ✓ Кабель TEL mute касается металлических частей автомобиля.
  - ☞ Отведите кабель TEL mute от металлических частей автомобиля.

### ? Даже, если включена громкость, тембр высоких частот не компенсируется.

- ✓ Выбран источник тюнера.
  - ☞ Тембр высоких частот не компенсируется при источнике тюнера.

### ? Не слышен звук или звучание слишком слабо.

- ✓ Установки фронта/тыла и баланса полностью установлены на одну сторону.
  - ☞ Сцентрируйте установки фронта/тыла и баланса.
- ✓ Вводные/выходные кабели или жгут проводов неправильно подсоединены.
  - ☞ Подсоедините снова правильно входные/выходные кабели и/или жгут проводов. Смотрите раздел <Подсоединение кабелей к гнездам для подключения>.
- ✓ Величины выхода громкости низкие.
  - ☞ Увеличить компенсацию громкости, руководствуясь разделом <Установка аудио> (страница 9).

### ? Плохое качество звука или искаженный звук.

- ✓ Какой-либо винт в автомобиле может прижимать кабель громкоговорителя.
  - ☞ Следует проверить провода громкоговорителя.
- ✓ Громкоговорители неправильно подсоединены.
  - ☞ Снова соедините кабели громкоговорителей, чтобы каждое выходное гнездо было подсоединено к отдельному громкоговорителю.

### ? Не звучит тон датчика дотрагивания.

- ✓ Используется штекер пред-входа.
  - ☞ Тон датчика дотрагивания не выходит со штекера пред-входа.
- ✓ Функция <Звуковой сигнал при нажатии> (страница 22) выключена.
  - ☞ Включите её.

### ? Даже когда Синхронизация часов установлена в положение ВКЛ, часы не устанавливаются.

- ✓ Принимаемая станция RDS не передаёт информацию времени.
  - ☞ Настройтесь на другую станцию RDS.

## Источник тюнера

### ? Плохой радиоприем.

- ✓ Антенна автомобиля не выдвинута.
  - ☞ Следует выдвинуть антенну до конца.
- ✓ Кабель, управляющий антенной, не подсоединен.
  - ☞ Следует правильно подсоединить кабели соответственно разделу <Подсоединение кабелей к гнездам для подключения>.

### ? Нельзя ввести желаемую частоту при помощи Настройки Непосредственного Доступа.

- ✓ Введена станция, которую нельзя принимать.
  - ☞ Введите станцию, которую можно принимать.
- ✓ Вы пытаетесь ввести частоту с устройством 0,01 МГц.
  - ☞ В диапазоне FM можно использовать до 0,1 МГц.



## Источник диска

### ? На дисплее появляется "AUX EXT" без ввода в режим управления внешнего диска.

- ✓ Неподдержанный кейнджер дисков подсоединён.
  - ☞ Применить автомат для смены дисков, упомянутый в абзаце <Сведения о проигрывателях компакт-дисков/автоматах для смены дисков, подключаемых к этому аппарату> (страница 3) в разделе <Меры предосторожности>.

### ? Не воспроизводится нужный диск, а воспроизводится другой диск.

- ✓ Заданный компакт-диск сильно загрязнен.
  - ☞ Очистите компакт-диск.
- ✓ Компакт-диск вставлен в неправильный паз.
  - ☞ Следует вынуть магзин и проверить номер определенного компакт-диска.
- ✓ Компакт-диск сильно поцарапан.
  - ☞ Следует попробовать другой компакт-диск.

### ? Не может вывести диск.

- ✓ Причиной этого является истечение 10 минут с момента установки переключателя ACC на автомобиле в положение ВЫКЛ.
  - ☞ Диск может быть выведен только в течение 10 минут с момента установки переключателя ACC в положение ВЫКЛ. Если прошло более 10 минут, снова установите переключатель ACC в положение ВКЛ (ON), затем нажмите кнопку вывода диска (Eject).

### ? Не вставляется диск.

- ✓ Другой диск уже вставлен.
  - ☞ Нажмите кнопку [▲] и выньте диск.

### ? Поиск в прямом направлении не может быть выполнен.

- ✓ Включена другая функция.
  - ☞ Выключите функцию произвольного проигрывания или другие функции.

### ? Поиск дорожки нельзя осуществить.

- ✓ Для дисков/папок первая или последняя песня.
  - ☞ Для каждого диска/папки, поиск дорожки не может быть выполнен в обратном направлении для последней песни.

## В источнике аудио файла

### ? Не может воспроизводить аудио файл.

- ✓ Средство поцарапано или загрязнено.
  - ☞ Очистить носитель, руководствуясь абзацем Очистка компакт-диска в разделе <O CD> (страница 5).

### ? Звук пропускается во время проигрывания аудио файла.

- ✓ Средство поцарапано или загрязнено.
  - ☞ Очистить носитель, руководствуясь абзацем Очистка компакт-диска в разделе <O CD> (страница 5).
- ✓ Плохие условия записи.
  - ☞ Запишите средство заново или используйте иное средство.

### ? Время дорожки аудио файла не показывается правильно.

- ✓ ---
  - ☞ Иногда оно показывается не правильно в зависимости от условий записывания аудио файла.

### Приведённые ниже сообщения показывают состояние Вашей системы.

EJECT:	В автоматический проигрыватель дисков не был вставлен диск из магазина дисков. Магазин дисков не заполнен полностью. ⇨ Заполните магазин дисков как следует. Отсутствие в устройстве компакт-диска. ⇨ Вставьте компакт-диск.	HOLD:	Защитная цепь в аппарате активизируется, если температура внутри автоматического проигрывателя дисков превысит 60°C и остановит действие аппарата. ⇨ Аппарат следует охладить, поэтому откройте окна или включите кондиционирование воздуха. Когда температура понизится ниже 60°C, снова начнется проигрывание диска.
NO DISC:	В магазине дисков нет дисков. ⇨ Вставьте диск в магазин дисков.	WAITING:	Принимается радио текстовая информация.
TOC ERR:	В магазине дисков нет дисков. ⇨ Вставьте диск в магазин дисков. Компакт-диск сильно загрязнен. Компакт диск перевернут. Компакт-диск сильно поцарапан. ⇨ Очистите компакт-диск и вставьте правильно.	LOAD:	Меняется диск в чейнджере дисков.
E-05:	Компакт-диск перевернут. ⇨ Правильно вставьте диск CD.	READING:	Устройство считывает данные, записанные на диск.
BLANK:	На MD ничего не записано.	IN (Мигает)	Секция проигрывателя CD работает не должным образом. ⇨ Вставьте CD заново. Если CD нельзя вынуть или дисплей будет продолжать мигать даже, если CD был вставлен правильно, отключите питание и свяжитесь с ближайшим сервисным центром.
NO TRACK:	На MD не было записано никаких дорожек, хотя у него есть заглавие.	NA FILE:	Аудио файл воспроизводится форматом, не поддерживаемым данным устройством. ⇨ ----
E-15:	Проигрывалось средство, н имею записанных данных, которы могут проигрываться на данном устройств. ⇨ Используйте средство, имею записанны данные, которы могут проигрываться на данном устройств.	COPY PRO:	Был воспроизведен защищенный от копирования файл. ⇨ ----
NO PANEL:	Лицевая панель подчиненного блока, подключенного к этому блоку, снята. ⇨ Установите ее на место.		
E-77:	По какой-либо причине аппарат неисправно действует. ⇨ Нажмите кнопку Reset, расположенную на аппарате. Если не исчезнет код "E-77" обратитесь в ближайшую сервисную службу.		
E-99:	Что-то случилось с магазином для дисков. Или автомагнитола по какой-то причине работает неисправно. ⇨ Проверьте магазин для дисков. После чего нажмите на кнопку Reset. Если код "E-99" не исчезает, обратитесь в ближайший центр технического обслуживания.		

# Технические характеристики

Технические характеристики могут быть изменены без уведомления.

## Секция тюнера FM

Диапазон частот (50 кГц пространственных)  
: 87,5 МГц – 108,0 МГц  
Применимая чувствительность (S/N = 26дБ)  
: 30 мкВ / 75 Ом  
Приглушенная чувствительность (S/N = 46дБ)  
: 1,6 мкВ / 75 Ом  
Частотная характеристика ( $\pm 3,0$  дБ)  
: 30 Гц – 15 кГц  
Отношение сигнал/шум (монофонический)  
: 65 дБ  
Избирательность (DIN) ( $\pm 400$  кГц)  
:  $\geq 80$  дБ  
Разделение стереозвука (1 кГц)  
: 35 дБ

## Секция тюнера MW

Диапазон частот (9 кГц пространственных)  
: 531 кГц – 1611 кГц  
Применимая чувствительность (S/N = 20дБ)  
: 25 мкВ

## Секция тюнера LW

Диапазон частот  
: 153 кГц – 281 кГц  
Применимая чувствительность (S/N = 20дБ)  
: 45 мкВ

## Секция плеера компакт-дисков

Лазерный диод  
: GaAlAs  
Цифровой фильтр (D/A)  
: 8-кратная дискретизация  
Цифро-аналоговый преобразователь  
: 1 Bit  
Скорость вала  
: 500 – 200 об/мин (CLV)  
Детонация  
: Ниже измерительных возможностей  
Частотная характеристика ( $\pm 1$  дБ)  
: 10 Гц – 20 кГц  
Суммарное нелинейное искажение (1 кГц)  
: 0,01 %  
Отношение сигнал/шум (1 кГц)  
: 105 дБ  
Динамический диапазон  
: 93 дБ  
Разделение каналов  
: 96 дБ

MP3 декодирование  
: В соответствии с аудиоуровнем-3 стандарта  
MPEG- 1/2  
Декодер WMA  
: Подчиняется Windows Media Audio

## Звуковая секция

Максимальная выходная мощность  
KDC-W5031: 50 Вт x 4  
KDC-W531: 45 Вт x 4  
Выходная мощность (DIN 45324, +B=14,4В)  
KDC-W5031: 30 Вт x 4  
KDC-W531: 28 Вт x 4  
Действие тембра  
Низкие частоты : 100 Гц  $\pm 10$  дБ  
Средние частоты : 1 кГц  $\pm 10$  дБ  
Высокие частоты : 10 кГц  $\pm 10$  дБ  
Уровень / нагрузка перед выходом  
(Во время проигрывания диска)  
: 2000 мВ/10 кОм  
Импеданс перед выходом  
(Во время проигрывания диска)  
:  $\leq 600$  Ом

## Общие характеристики

Рабочее напряжение (допускается 11 – 16В)  
: 14,4 V  
Потребляемый ток  
: 10 А  
Габариты установки (Ш x В x Г)  
: 182 x 53 x 155 мм  
Масса  
: 1,2 кг

---

KENWOOD