

[Home](#)

[Техника безопасности, поиск и устранение неисправностей](#)

[Описание данного Руководства](#)

[Информация об изделиях](#)

[Настройка монитора](#)

[Отображение на экране монитора](#)

[Обслуживание заказчика и гарантия](#)

[Словарь терминов](#)

[Загрузка и распечатка](#)

LCD Monitor **170X5**



Á Á
Á
Á Á
Á
Á Á
Á
Á
Á
Á



ž ž ž ž ž
"

Á Á Á Á Á Á Á Á Á Á Á Á Á Á Á Á
Á Á Á Á Á Á Á Á Á Á Á Á Á Á Á Á
• Á Á Á Á Á Á Á Á Á Á Á Á Á Á Á Á
• Á Á Á Á Á Á Á Á Á Á Á Á Á Á Á Á
• Á Á Á Á Á Á Á Á Á Á Á Á Á Á Á Á
• Á Á Á Á Á Á Á Á Á Á Á Á Á Á Á Á
• Á Á Á Á Á Á Á Á Á Á Á Á Á Á Á Á
• Á Á Á Á Á Á Á Á Á Á Á Á Á Á Á Á
• Á Á Á Á Á Á Á Á Á Á Á Á Á Á Á Á
• Á Á Á Á Á Á Á Á Á Á Á Á Á Á Á Á
• Á Á Á Á Á Á Á Á Á Á Á Á Á Á Á Á
• Á Á Á Á Á Á Á Á Á Á Á Á Á Á Á Á
• Á Á Á Á Á Á Á Á Á Á Á Á Á Á Á Á
• Á Á Á Á Á Á Á Á Á Á Á Á Á Á Á Á
• Á Á Á Á Á Á Á Á Á Á Á Á Á Á Á Á
• Á Á Á Á Á Á Á Á Á Á Á Á Á Á Á Á
• Á Á Á Á Á Á Á Á Á Á Á Á Á Á Á Á
• Á Á Á Á Á Á Á Á Á Á Á Á Á Á Á Á

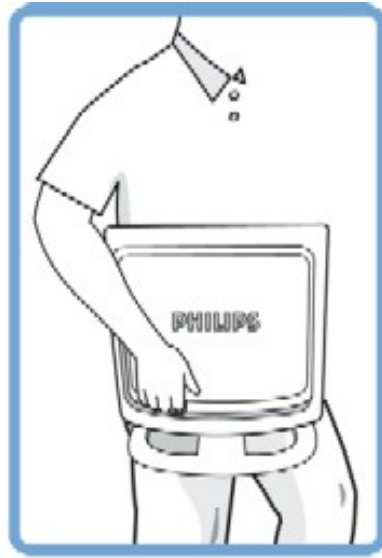

○ Do

✗ Don't

Á Á Á É Á Á Á Á Á Á É Á Á

Á Á Á

- Á Á ÁÁ Á
- Á ÁÁ Á Á Á ÁÁ ÁÁ É Á Á Á
- Á Á Á Á ÁÁ Á ÁÁ É Á Á Á
- ÁÁ ÁÁ ÁÁ ÁÁ ÁÁ
- Á ÁÁ ÁÁ
- Á Á ÁÁ ÁÁ Á Á Á Á É Á Á
- Á Á Á É ÁÁ Á Á Á Á
- Á ÁÁ Á Á ÁÁ ÁÁ ÁÁ Á Á Á ÁÁ

Á Á Á

Á Á K



ž ž ž ž ž ž ž ž



ž ž ž ž ž ž ž ž ž ž



ž ž ž ž ž ž ž ž ž ž ž ž

Á ě Á Á Á Á Á Á Á Á Á Á Á Á
Á Á Á Á Á Á Á Á Á Á Á Á Á Á

ÁÁ Á

ř ě á ť ů ž ů ř ě ě

Á Á ě Á Á Á Á Á Á Á Á ě ě
Á Á Á Á Á Á Á Á Á Á Á Á Á Á
ř ě á ť ů ž ů ř ě ě

i	Á Á	ÁÁ Á Á É Á Á Á Á Á Á Á Á Á
X	Á Á	Šš @œ ^VT ÖÜ

HÄ Á É Á Šš @œ ^VT ÖÜ Á Šš @œ ^VT ÖÜÁ Á Á Á K
 #z Á Á Á Á Á Á É É Á Á Á É

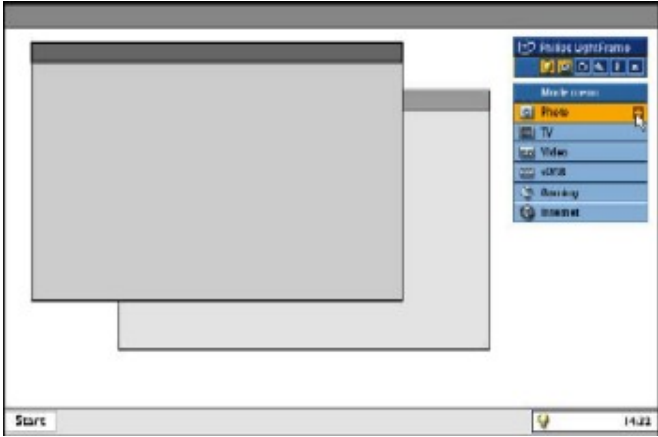

\$Z Á

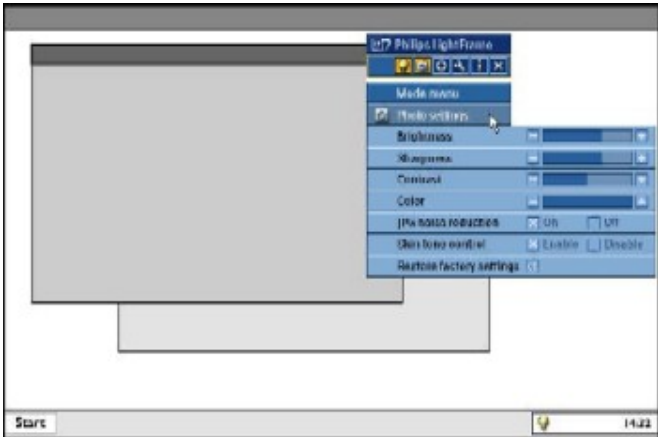

%z Á É Á Á Á Á Á Á Á Á Á Á Á Á Á Á

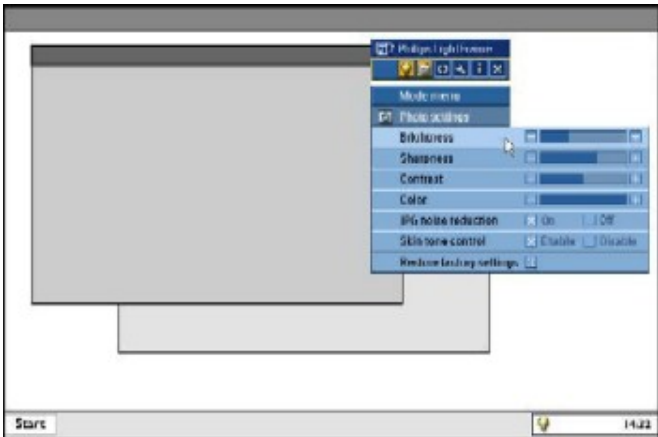

Á	Á Á Á Á
Á Á	FÍ Á Đ HÉ Á Á
Á Á	É Ĩ Á Ĩ Á
Á Á Á Á	FG É Á É Á É Á L Á Á É É
Á Á Á	HÍ É Á Ĩ Á
Á Á	FÍ Á Á
Á Á Á Á	Í Ĩ Á Á
Á Á Á Á	HÉ Á É GÁ Á
Á Á Á	FÍ Á
Á Á Á Á	
É	Í Á
É	G É Á
Á Á Á	É Á Ç Á D
Á Á	Á É Á Á
Á Á	Á Á
Á	Á Á Á Á KÖÜ à Á Ç FÍ É YÍ ZÓ É FÍ É YÍ ZÓ H D Á Á Á
Á @ Á Æ ^VT	Á Á Á
Á Á	Á Á Á Ç Á Đ Á Ü T Ú Ç G Á É Á É FÍ Á
Á Á	É Ü T Ú Á G Á D
Á Á Á	Á É Á
Á Á	Á Á Á Á Á É Á Á
Á Á	Í É Á Ç Đ

Á Á	Gí €&D GÇ ÈÁ
Á Á	Á Ä ÄÁ Ä
Á Á Á	chEg HÁ KEGJ ÅCHE»SD chEg HÁ KEGJ ÅÇÍ €»SD chEg HÁ KEGJ ÅÜÖÖÁ
Á Á ÅÇ ÜÁ Í DÁ	Ä €»Ç ÈD Ä €»Ç ÈD Ä €»Ç ÈD Ä €»Ç ÈD
Á Á Á	FGÁ Ç ÈÁ

gF; 6

Á ÜÖÖÁ Á Á ÈD	ÈÁ Á	Á Á	Á Á	ÈÁ Á	ÈÁ Á	ÈÁ Á
Á ÜÖÖÁ Á Á È	Á Á	Á Á	Á ÜÖÖÁ Á Á	Á Á	Á ÜÖÖÁ Á Á	Á Á
Á ÜÖÖÁ Á Á	Á ÈÁ Á	Á Á Á ÜÖÖÈ	Á ÜÖÖÁ Á Á	Á Á Á	Á Á Á Á	Á Á Á Á
Á ÜÖÖÁ Á Á	Á ÈÁ Á ÜSÄ Á	Á ÜSÄ Á	Á ÜSÄ Á	Á ÜSÄ Á	Á ÜSÄ Á	Á ÜSÄ Á
Á Á Á È	Á Á Á	Á Á Á ÜÖÖÁ	Á Á Á	Á Á Á ÜSÄ Á	Á Á Á	Á Á Á
Á Á Á	Á Á Á	Á Á Á	Á Á Á	Á Á Á	Á Á Á	Á Á Á

ÈÁ Á Á Á Á Á Á Á È
Á Á Á

Á FG €»Ä €G Á Á Í Á
 Á FG €»Ä €G Á Á €Á Á
 %·
 %·

FÍ È Á ÖË ~ à Ç DÁ Á KÁ

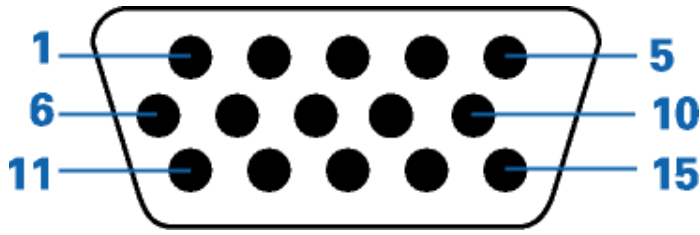

Á		Á	
F	Ë	J	É Á
G	Ë ð ù ú õ	F€	Á Á
H	Ë	FF	Á
I	Ë ð ò á	FG	Á Á Á
í	Ë Á Á	FH	É Á Á ð Á
î	Á Á	FI	Á Á
ï	Á Á	FÍ	Á Á ð ò á
ì	Á Á		

Á Á Á

Á Á Á Á Á Á Á Á Á Á È
 Á KÁ Á

Á Á Á

Á

%



Á Á

Á

Á

Á Á Á
Á Á Á
Á Á Á
Á Á Á
Á Á Á

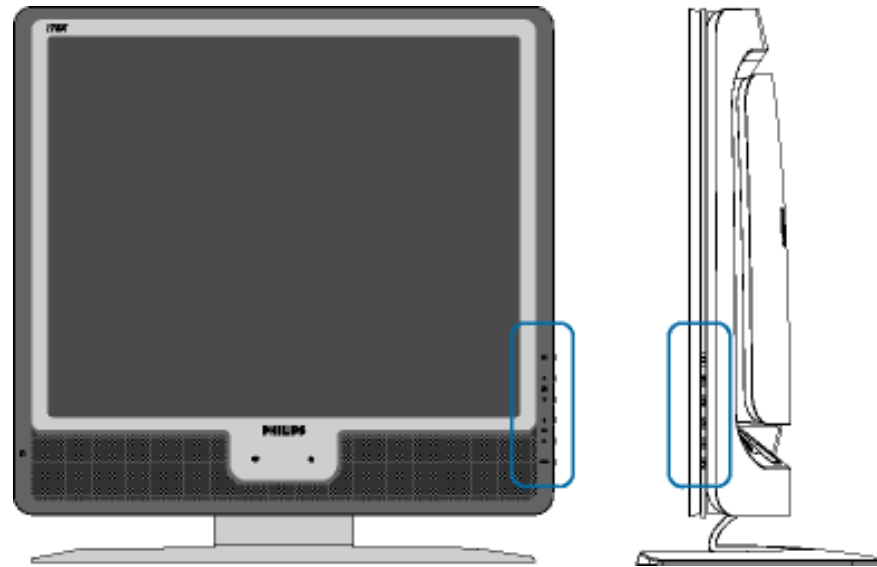

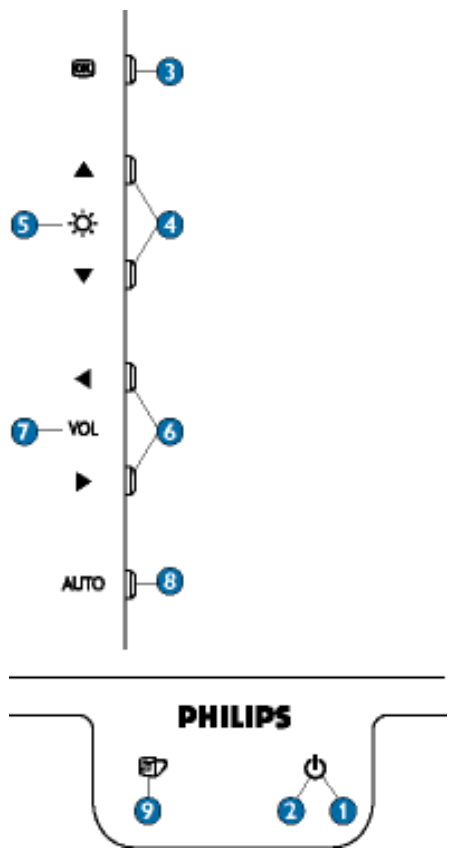

G



I

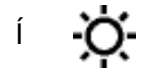

Á Ú Y Ò Û Ç Ð Á Á Á

Á

Á Á Á Á Ú Á Á Á

Á Á Á Á Á Á Á Á Á

Ä Á Á Á Á Á Á Á Á

Ç Ò Û Ç P V Þ Ò Û Ü È



JC@ A9

AUTO



Á Á Á Á Á Á Á Á Á Á Á Á Á Á Á
Á Á Á Á Á Á Á Á Á Á Á Á Á Á Á
Á Á Á Á Á Á Á Á Á Á Á Á Á Á Á
Á Á Á Á Á Á Á Á Á Á Á Á Á Á Á
Ä Á Á Á Á Á Á Á Á Á Á Á Á Á Á Á
Á Á Á Á Á Á Á Á Á Á Á Á Á Á Á

Á Á

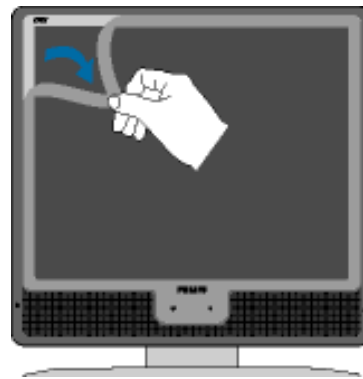

Á Á Á

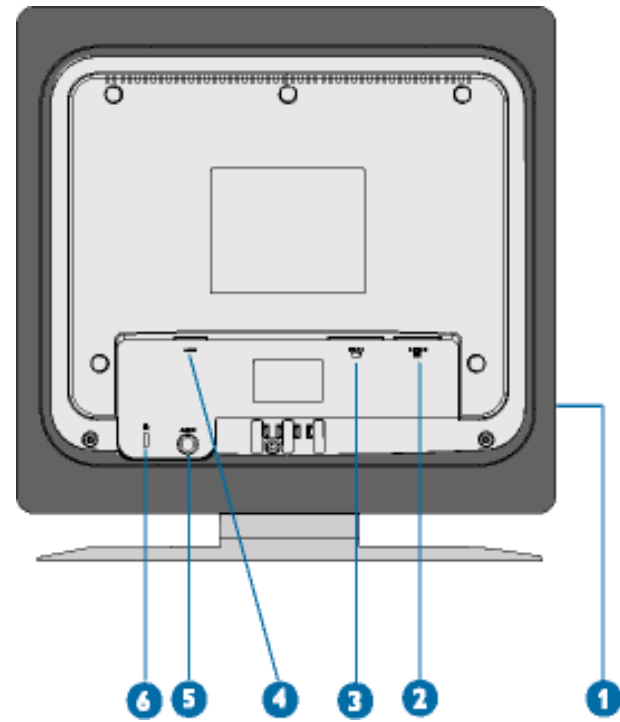
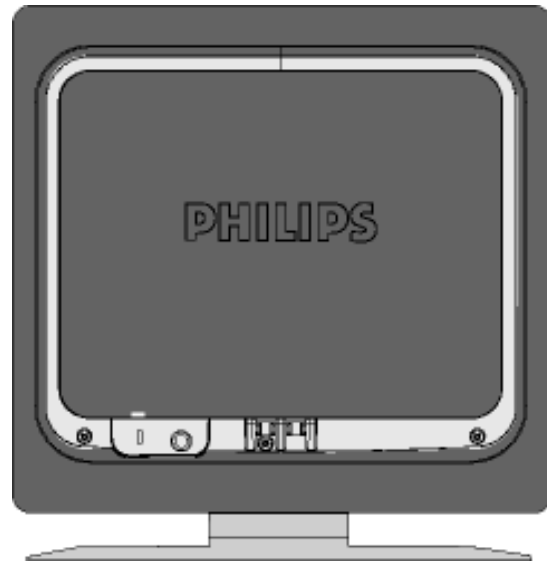

F Á Ç Á Á D
 G ÅÖË
 H ÆXÖÁ
 I Ç Á Å ĩ é ĩ ó ð ĩ é ĩ ó ĩ ħ D
 Í Á Á Á
 Î Á
 Ï S^}•ā*ç}Á Á Á Á Á

Á Á Á

First Level

Second Level

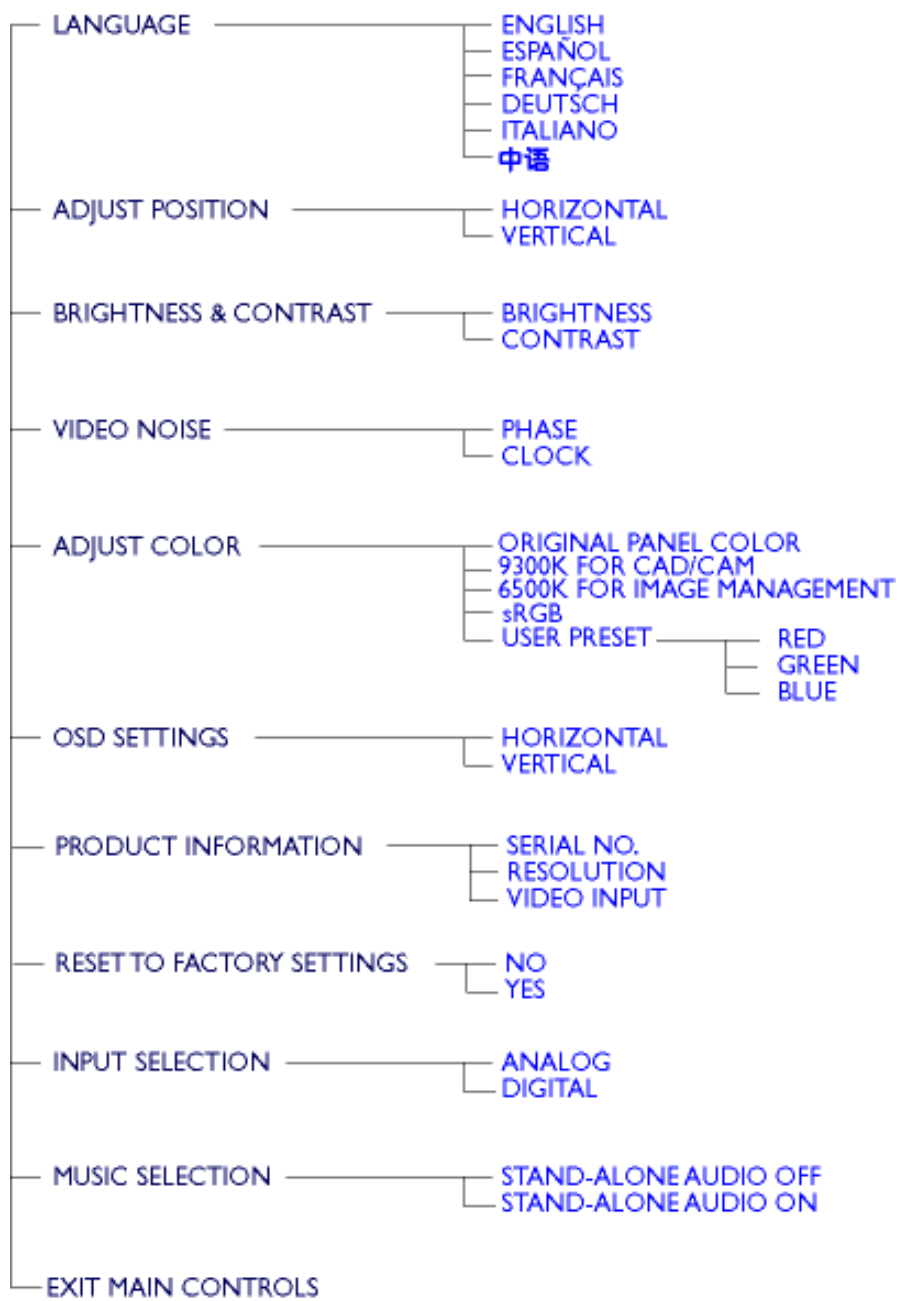

fl

ž

.: Ğĩ €íı 0ġEĩ €íı 00ĢHD

• Á Ú@q • Ě Á ÄÖÖÖQ
GÄ
Á Á Á ÄÛ{ æÔ[] d[|Ä• ç|æ] } ÄK
Ě Á Á Á ÄÛ{ æÔ[] d[|È
HÄ ÄÛ{ æÔ[] d[|

• Á Á Á Á Á Á Á Á Á Á
fDfcdYfHjYgtÁ Á Ä È

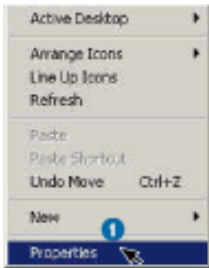

• Á Á fGYHj b[gLÄ Á Á Á
f5 Xj UbWYXkÈ

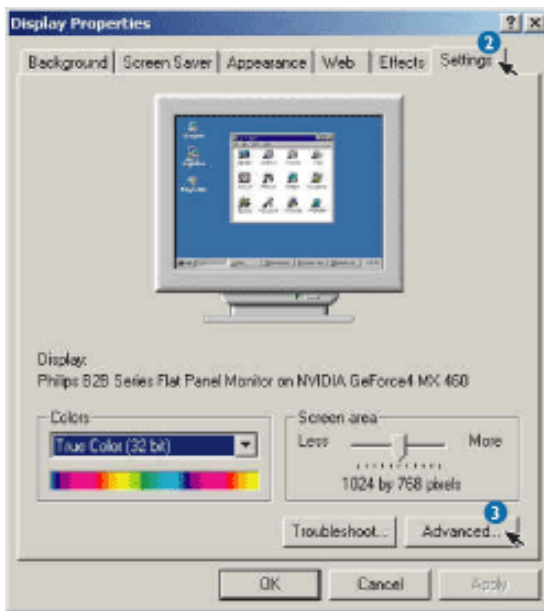

• Á Ä\ J]dg' Ga UfH7 cblfc`È

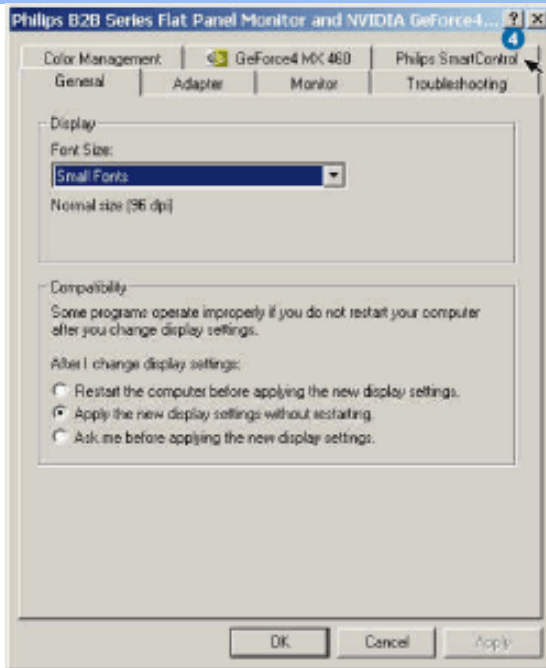

1. Ä

-

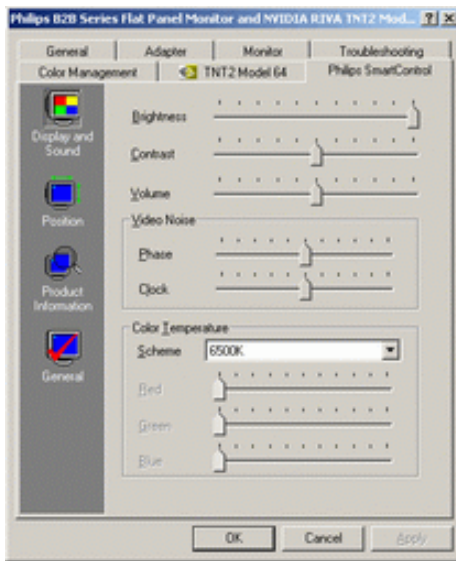

-

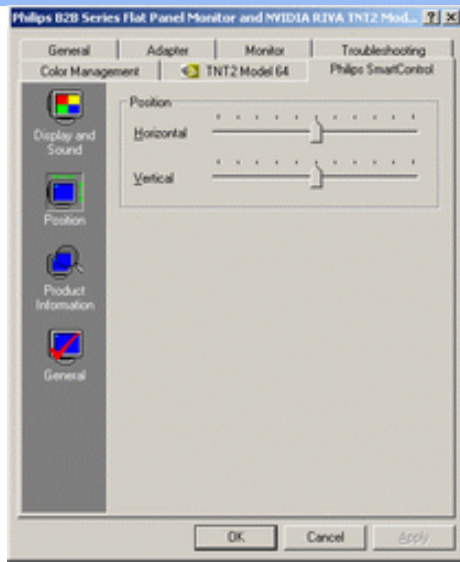

- Á Á Á Ú[à~&Q} |{ asa } D Á Á É Á Á Á É Á

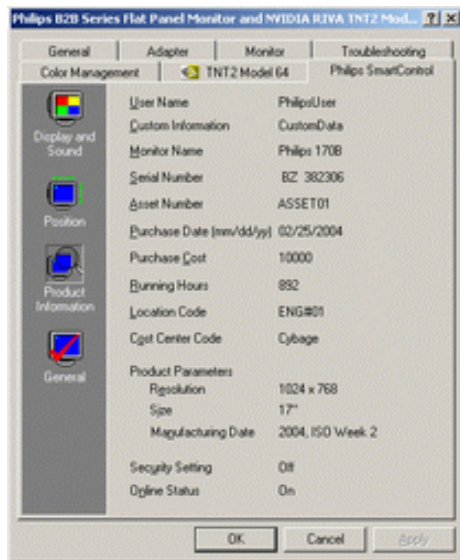

- Á Á Á Ô^} ^! :aD Á Á Ô^} ^! :aD Á Á Á Á Á Á Á Á Á Á É

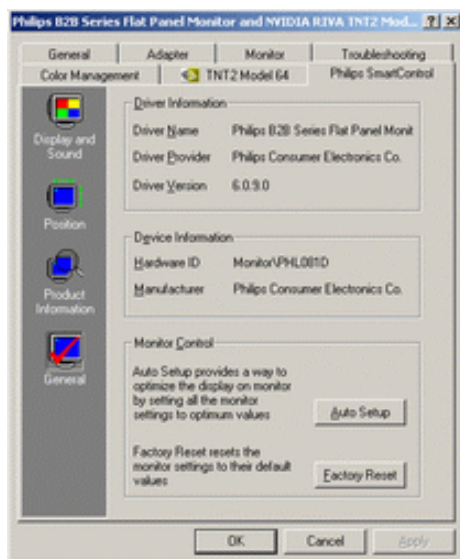

ÁÜÖÓÁ Á Á Á Á Á Šš @œ ^É Á
ÁÜÖÓÁ Á Á Á Á Á Šš @œ ^É

Á Á Á

. . .

Á Á Đ Ě Á Á Á

•Á ÁÁ ÁÁ ÁÁ ÁÁ ÁÁ ÁÁ ÁÁ ÁÁ ÁÁ

ÁÁ Á ÁÁ ÁÁ ÁÁ ÁÁ ÁÁ ÁÁ ÁÁ

ÁÁ ÁÁ ÁÁ ÁÁ ÁÁ ÁÁ ÁÁ ÁÁ

ÁÁ ÁÁ ÁÁ Á

ÁÁ ÁÁ Á ÁÁ

•Á ÁÁ ÁÁ ÁÁ ÁÁ ÁÁ ÁÁ ÁÁ ÁÁ

ÁÁ ÁÁ Á

ÁÁ ÁÁ ÁÁ

.

CÉÓ Ô Ö Ó Ò Ó Á Á R S Š Á T Á Ú Ú Ū Ū Ū Á Á X Á Y Á Y Ĺ

7

Ô [[[Á {] ^ | æ ě ^

Á

Ě
Á
Á

Á
Á
Á

È

Á

Á

Á

Á

Á

Á

Á

Á

Á

Á

Á

Á

Á

Á

Á

Á

Á

Á

Á

Á

Á

Á

Á

Á

Á

Á

Á

Á

Á

Á

Á

Á

Á

Á Á

Á

Á

8

Ö Æ W Ó

Á

Á

Á Á

Ö Æ W Ó

Á

Á

Á

Á

Á

Á Á

Ö Æ ~ a È

Ö Æ W Ó Á ~ æ Á Ç ~ æ Á Ç X Ø

Á

Á Á Á Á Á Á Á Á Á Á Á Á Á Á Á Á Á
Á Á Á Á Á Á Á Á Á Á Á Á Á Á Á Á Á
Á Á Á Á Á Á Á Á Á Á Á Á Á Á Á Á Á
Á Á Á Á Á Á Á Á Á Á Á Á Á Á Á Á Á
Á Á Á Á Á Á Á Á Á Á Á Á Á Á Á Á Á

Á Á Á Á Á Á Á Á Á Á Á Á Á Á Á Á Á K
#ž Á Á Á Á Á Á Á Á Á Á Á Á Á Á Á Á Á
\$ž Á Á Á Á Á Á Á Á Á Á Á Á Á Á Á Á Á
%ž Á Á Á Á Á Á Á Á Á Á Á Á Á Á Á Á Á
&ž Á Á Á Á Á Á Á Á Á Á Á Á Á Á Á Á Á

Á Á Á

9

Ò;^!*\^ Á Á Á [] ~ ¢ ! • Á ! [* ! æ { ^

Á Á Á Á Á Á Á Á Á Á Á Á Á Á Á Á Á

Á Á Á Á Á Á Á Á Á Á Á Á Á Á Á Á Á
Á Á Á Á Á Á Á Á Á Á Á Á Á Á Á Á Á
Á Á Á Á Á Á Á Á Á Á Á Á Á Á Á Á Á
Á Á Á Á Á Á Á Á Á Á Á Á Á Á Á Á Á
Á Á Á Á Á Á Á Á Á Á Á Á Á Á Á Á Á
Á Á Á Á Á Á Á Á Á Á Á Á Á Á Á Á Á

Á Á Á

@

ž .

": DSF YUXa Y\$('H Ĥ"

ž .

Á Á

Á

''jBZ ''jVá ž
f'ljbZ ''jVá Ł3

'78!FCA3'

78!FCAŁž

3

'K jBxck gā -) # ,

''8]gd`UmdfcdYfHjYg#GYHj[b[g''fl

#

Ł"

ž

3

ž

''FYgYH'fl

Ł'

'5i hc3

'5I HC'

ž

ž

Ł"

3

'fl

ž

3

"

ž

ž

3

fl

lž

3

& fB lž

ž
fl

3

ž

ž

ž

ž

Á Á

Á

@[\ h fUa YHA`8 F`

" ž&` `@[\ h fUa YHA`3`

"D\]]dg`L)"

"@[\ h fUa YHA`"

"@[\ h fUa YHA` " ž&` `%3`

"@[\ h fUa YHA`8 F`"

ž "@[\ h fUa YHA`%ž&`"

"@[\ h fUa YHA`%ž&`"

ž

"@[\ h fUa YHA`&`"

"@[\ h fUa YHA`%`"

"@[\ h fUa YHA`8 F`"

"@[\ h fUa YHA`"

3

"@[\ h fUa YHA`8 F`"

@[\hfUa YHA'8F' @[\hfUa YHA'fl ž& '%3

@[\hfUa YHA'8F' !
@[\hfUa YHA' ž
@[\hfUa YHA'' ž
ž
ž ''
@[\hfUa YHA''
@[\hfUa YHA''
@[\hfUa YHA'8F' ž ž ž ž
'F; 6''

'D\]]dg' @[\hfUa YHA'8F3
@[\hfUa YHA'8F' 'D\]]dgž ''
@[\hfUa YHA'8F' @[\hfUa YHA'8F'' @[\hfUa YHA'%ž& '' '8F' ž
@[\hfUa YHA'8F'' @[\hfUa YHA'% @[\hfUa YHA'&ž
@[\hfUa YHA'&''

@[\hfUa YHA'8F' 3
@[\hfUa YHA'8Fž '' ž
ž '' ž
@[\hfUa YHA'8F' ž
@[\hfUa YHA'8F''

@[\hfUa YHA'8F3'
@[\hfUa YHA'8F' '' ž
ž ž ''

'3'
'' @[\hfUa YHA'8F' ''

@[\hfUa YHA'8F' 'bHyfbYh
9I d'cfYf3
'bHyfbYh9I d'cfYf' @[\hfUa YHA'8F'
'' @[\hfUa YHA'8F' ž '' ž
ž '' ž

• • • • •

'@\h fUa YHA'8F'

'BYhgWUdY3

• z)

'@\h fUa YHA'8F'
'bhYfbYh9I d'cfYf"'

'bhYfbYh

9I d'cfYf'

!

'A]WcgcZifk k k 'a]WcgcZHWta L'

• • • • •

'@\h fUa YHA'

3

• z

'@\h fUa YHA'

• • • • • z

'@\h fUa YHA'8F3'

• • • • •

'D\]]dg'& \$L f) L' % \$L f) L' @\h fUa YHA'8F'



Á Á Á

• • • • •

': DUX1 giž

78!FCA3

• : DUX1 ghi

ž

• ž

ž

ž

ž

ž

"

• • • • •

3

•

#ž

Á

Á

Á

Á

Á

Á

Á

Á

Á

Á

Á

Á

Ä

Ä

Á

Á

Á

Ä

Ä

Á

Á

Á

Á

Á

Á

Á

Á

Á

Á

Á

Á

Á

Á

Á

Á

Á

Á

Á

Á

Á

Á

Á

Á

Á

Á

Á

Á

Á

Á

Á

Á

Á

Á

Á

Á

Á

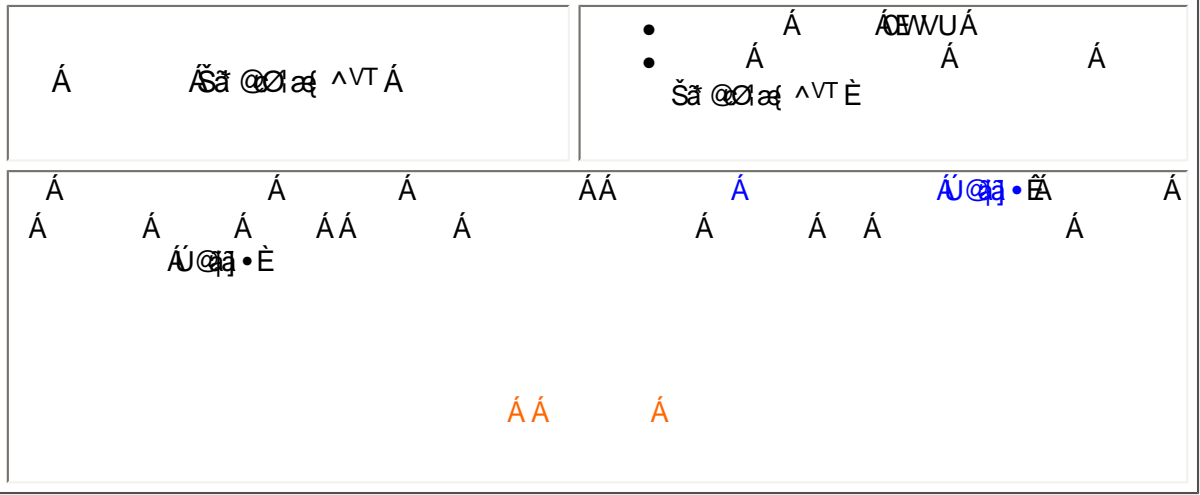



ОБЩЕГО ДОПОЛНИТЕЛЬНОГО УВЕДОМЛЕНИЯ ОБ ЭНЕРГЕТИЧЕСКИХ ПОТРЕБНОСТях И ЭКОЛОГИЧЕСКИХ СВОЙСТВАХ ТОВАРОВ И УСЛУГ



УВАЖАЕМЫЕ ПОТРЕБИТЕЛИ, ПРЕДУПРЕЖДАЕМ ВАС ОБ ЭНЕРГЕТИЧЕСКИХ ПОТРЕБНОСТЯХ И ЭКОЛОГИЧЕСКИХ СВОЙСТВАХ ТОВАРОВ И УСЛУГ

УВЕДОМЛЕНИЕ ОБ ЭНЕРГЕТИЧЕСКИХ ПОТРЕБНОСТЯХ И ЭКОЛОГИЧЕСКИХ СВОЙСТВАХ ТОВАРОВ И УСЛУГ

7 ca a i b]WU]cbg7 ca a]gg]cb'fi 77'LBch]W'fi "G"Cb`ntL



В соответствии с требованиями законодательства Российской Федерации о защите прав потребителей, информация об энергетических характеристиках и экологических свойствах товаров и услуг предоставляется в целях информирования потребителей и обеспечения их безопасности.

- Указаны основные параметры, влияющие на энергопотребление и экологические характеристики.
- Приведены ссылки на нормативные акты, регулирующие процесс сертификации.
- Описаны меры по снижению энергопотребления и вредных выбросов.
- Указаны контактные данные производителя для получения дополнительной информации.



Обращаем ваше внимание на то, что использование товаров и услуг должно осуществляться в строгом соответствии с инструкцией по эксплуатации.

В соответствии с требованиями законодательства Российской Федерации о защите прав потребителей, информация об энергетических характеристиках и экологических свойствах товаров и услуг предоставляется в целях информирования потребителей и обеспечения их безопасности.

В соответствии с требованиями законодательства Российской Федерации о защите прав потребителей, информация об энергетических характеристиках и экологических свойствах товаров и услуг предоставляется в целях информирования потребителей и обеспечения их безопасности.

В соответствии с требованиями законодательства Российской Федерации о защите прав потребителей, информация об энергетических характеристиках и экологических свойствах товаров и услуг предоставляется в целях информирования потребителей и обеспечения их безопасности.

УВЕДОМЛЕНИЕ ОБ ЭНЕРГЕТИЧЕСКИХ ПОТРЕБНОСТЯХ И ЭКОЛОГИЧЕСКИХ СВОЙСТВАХ ТОВАРОВ И УСЛУГ

7 ca a]gg]cb': XYfUYXY`U7 ca a i b]WU]cb'fi 77'8 YWU]U]cbL

Wymagania Polskiego Centrum Badań i Certyfikacji

Urządzenie powinno być zasilane z gniazda z przyłączonym obwodem ochronnym (gniazdo z kolkiem). Współpracujące ze sobą urządzenia (komputer, monitor, drukarka) powinny być zasilane z tego samego źródła.

Instalacja elektryczna pomieszczenia powinna zawierać w przewodzie fazowym rezerwową ochronę przed zwarciami, w postaci bezpiecznika o wartości znamionowej nie większej niż 16A (amperów).

W celu całkowitego wyłączenia urządzenia z sieci zasilania, należy wyjąć wtyczkę kabla zasilającego z gniazdką, które powinno znajdować się w pobliżu urządzenia i być łatwo dostępne.

Znak bezpieczeństwa "B" potwierdza zgodność urządzenia z wymaganiami bezpieczeństwa użytkowania zawartymi w PN-93/T-42107 i PN-89/E-06251.

Pozostałe instrukcje bezpieczeństwa

- Nie należy używać wtyczek adapterowych lub usuwać kołka obwodu ochronnego z wtyczki. Jeżeli konieczne jest użycie przedłużacza to należy użyć przedłużacza 3-żyłowego z prawidłowo połączonym przewodem ochronnym.
- System komputerowy należy zabezpieczyć przed nagłymi, chwilowymi wzrostami lub spadkami napięcia, używając eliminatora przepięć, urządzenia dopasowującego lub bezzakłóceńowego źródła zasilania.
- Należy upewnić się, aby nśc nie leżało na kablach systemu komputerowego, oraz aby kable nie były umieszczone w miejscu, gdzie można byłoby na nie nadeptywać lub potykać się o nie.
- Nie należy rozlewać napojów ani innych płynów na system komputerowy.
- Nie należy wpychać żadnych przedmiotów do otworów systemu komputerowego, gdyż może to spowodować pożar lub porażenie prądem, poprzez zwarcie elementów wewnętrznych.
- System komputerowy powinien znajdować się z dala od grzejników i źródeł ciepła. Ponadto, nie należy blokować otworów wentylacyjnych. Należy unikać kładzenia luznych papierów pod komputer oraz umieszczania komputera w ciasnym miejscu bez możliwości cyrkulacji powietrza wokół niego.

ÜÒVÜÞÁUÁUÚÁJØÁPÒÁJÖÖ

Bcfk `9i fcdYfBcfXJW7 ci blfjYgk-bZcfa Ujcb

Ú|æ^!ã * Ð^} ç|æã } Á

J5 FB-B; . :

ø\$ ÜÜ† SÜÖÖÖÁUT ÁE/VÁPKWÖÖÜYVÖEÜÒÁJÓPÁWVÖÖÁ ÜÁ† V† VSUT ŠÖÖEÁ† ÜÁ ÖWÁV† ŠŠÖÜÁÖÖ ÁWÜWÜVÞÖ ÖÁ† ÜŠE/ÜEÁ

Ú|æ^!ã * Ð^} ç|æã } Á

5 8 J5 FG9 @`

Ù< ÜÖÁÖÖÁŠÖÖÜÖÖÖÞÁUÜEÁVÁÖVŠÖÖÞÖÖÞÜÁVÖÁJÖÁVÖSSUÞVÖSVÁ ÖÜÁÖT VÁ/\$ÖI ÞÖÖŠÖÖEÁ

Úæ\æQ æ\ã!ç Á

J5 FC=H G.`

ÙÖUÖVÖEÖVÖÁVÖPÉÖV† ÁÖÜSSURUPVUÁKUÖÖEÁVÖEÜXQVÖÖÜÖEÁÖŠÜUÜVÖÁ ÖÜUWVÖEÁÖVUÜEÜEÜVÖEÁ

Ú|æ•^!ā *ÉX^} çæ þ } Á

5 8 J 5 F G 9 @`

þ±ÜÄÖÑVÒÁWÙVÿÜÒVÁÚŠœÜÒÜÖÙÈ± ÄÖWÁÚœÜÒÁÚ± ÄÖVÁŠUÞVÖŠVÒÞÒÁUÜÁ
ÜV<T VŠœ< ÜÜÒŠÁÜÜŠÒVÒÁ± Á± ÉÄ

ÜÒNWÜÞÁUÁUÁUÁÚÁPÒÁÚœÖÒ

6 GA =BcŋW`fHUK Ub`Cb`ntL

符合乙類資訊產品之標準

ÜÒNWÜÞÁUÁUÁUÁÚÁPÒÁÚœÖÒ

9f[cbca]Y<]bk Y]g'fbi f'8 Yi lgW`UbXĹ

Ö^!Áç[] Á}•Á^!ā^-!çÄçäà[[] åç!Á}•[]|æ@Á^} Á^!ÁX^![]!ã} } *Á^!Á^} ÁÚ&@c çç[]!ÁÚ&@ä^} Á
ã!&@Ü4} ç^}•dæ@^} ÄÄ^•ç^!^*ç} ÁX[]!•&@æ^} ÄÄ

œ Á^!ÁÚ>&, æ äÁ^!•ÄÖ!èç•Á^!ā ä^!çÄçäà[]|æ@Á^} Á^!ÁX^![]!ã} } *Á^!Á^} ÁÚ&@c çç[]!ÁÚ&@ä^} Á
ã!&@Ü4} ç^}•dæ@^} ÄÄ^•ç^!^*ç} ÁX[]!•&@æ^} ÄÄ

Öæ äÁç@Ä[] åç!Áç { ^!Á^} Á^!ÁX^![]!ã} } *Á^!Á^} ÁÚ&@c çç[]!ÁÚ&@ä^} Á
ã!&@Ü4} ç^}•dæ@^} ÄÄ^•ç^!^*ç} ÁX[]!•&@æ^} ÄÄ

1. Ü^] ææ ^!} Á^!Á^!&@æ@^!•[]} æä~!&@^!>@ç^!ä^} ÄÄ
2. }~!Á!ā çç@•æ ç^!Á^!^} ä^!çÄçäà[]!ã} } *Á^!Á^} ÁÚ&@c çç[]!ÁÚ&@ä^} Á
ã!&@Ü4} ç^}•dæ@^} ÄÄ^•ç^!^*ç} ÁX[]!•&@æ^} ÄÄ
3. ä^!çÄçäà[]!ã} } *Á^!Á^} ÁÚ&@c çç[]!ÁÚ&@ä^} Á
ã!&@Ü4} ç^}•dæ@^} ÄÄ^•ç^!^*ç} ÁX[]!•&@æ^} ÄÄ

œ•Á!*[][{ ã&@} ÄÖ!>} ä^} Á ää^![]]ç[]|æ@Á^} Á^!ÁX^![]!ã} } *Á^!Á^} ÁÚ&@c çç[]!ÁÚ&@ä^} Á
ã!&@Ü4} ç^}•dæ@^} ÄÄ^•ç^!^*ç} ÁX[]!•&@æ^} ÄÄ

Ö^!Áçàã|æ æ ä^![]^!ÁÚ&@ç[]!ã} } *Á^!Á^} ÁÚ&@c çç[]!ÁÚ&@ä^} Á
ã!&@Ü4} ç^}•dæ@^} ÄÄ^•ç^!^*ç} ÁX[]!•&@æ^} ÄÄ



57 < HI B; .ÁÖœ ÄÖWÜVÖŠœÞÄÖÜÖÙÜÖÙ±VÖÜÄÖœÜœWÄÖœÞVÖÞÈÖœ Á
ÞÖVZÜVÖÖSÖÜÁÞÖÁÞÖVZŠœÖÖŠœÜÖÞŠW ÁÖÖÞVÄWÖ±ÞÖŠœÞÄÖœ

ÜÒNWÜÞÁUÁUÁUÁÚÁPÒÁÚœÖÒ

9bX!cZ @Z'8]gdcgU`

ÿ[]!Á^, Á[] åç!Áç } çæ•Á çç!ä~!çç[]!ã} } *Á^!Á^} ÁÚ&@c çç[]!ÁÚ&@ä^} Á
ã!&@Ü4} ç^}•dæ@^} ÄÄ^•ç^!^*ç} ÁX[]!•&@æ^} ÄÄ

!^& &|^Á[~|Á|!|ã &0Á ¼ &^æ^Á@Á [~} 0Á-Á^•æ|Á æ|æ Á áÁ Á á á á ^Á@Á [~} 0Á Á^Á áá] [•^áÁ-É

Ú|^æ^Áá áÁ~ 0Áá[~ 0Á@Á| &áÁ^*~|æá} •Á} Á@, Á Á Áá] [•^Á-Á[~|Á|áÁ [] æ|Á|{ Á[~|Á| &áÁ Ú@á •Á^æ^ÁÉ

fl cf 'W glca Yfg]b'7 UbUXUUbX'i 'G'5 'L

V@Á|!|ã &0Á æ Á} }æá Áæáá) á@|Á ^|&|^'ÉÖá] [•^Á-¼ Áæ&|!áæ) &Á|Á| &áÉ ææ^Á) áÁ^á!áÁ |^*~|æá} •É
Q|Ááááá) áÁ|{ æá} Á} Á^&|^á * Á} }æá, , Éæá! * Á@[] •{ ^|Á0á~ &áá} Á ááá^D

ÜÒWÜPÁUÁUÚÁJÓÁPÓÁJÓÖÒ

~bZfa U|jcb'Zf'l '?cb`m

**K 5 FB-B; 'I'K-G'5 DD@5 B79'AI GH'69'
95 FH<98 "**

~a dcfHbhÁ

V@Áá] ææ•ÁÁ~]]|ááÁ á0Á) Á]!|ç^áÁ
{ [~|ááÁFHÁ|~ÉV| Á@) *^ÁÁ~^Á Á@Á} ^Á
[Á|~*Á|!|&^áÁ Á|!|, •K

FÉÜ^{| ç^Á~^ÁÁ| ç^Á) áÁ~^É

ÉÁ0Á^, Á~^Á @0Á@~|áÁ^ÁÓUÁFHÍ GÁ 0ÉÉ
ÙÉVÉÉ|ÁÓUÁ]!|ç^áÁ} ^É

HÉÜ^á@Á~^ÁÁ| ç^ÁÉ

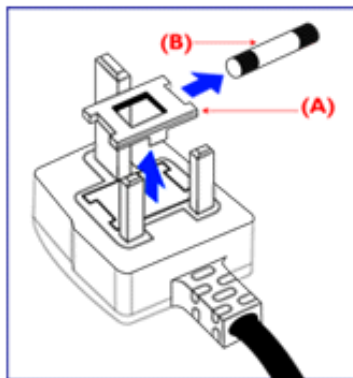

Q@Ááá^á|~*ÁÁ| 0Á~æá|Á|Á[~|Á| &^0Á
[~ç^0ÉÁ @~|áÁ^Á& 0Á-Á) áÁ) Á]!|!æ^ÁÉ
]á|~*ÁááÁ Á|!|æ^É

Q@Á Á æá•Á|~*Á} }æá •ÁÁ~^É@Á @~|áÁ
@~^Ááá^Á-Á CHÁ|~*Á áQ~ 0ÁÁ~^Á Á
~^áÉ@Á~^Á@Ááááá} Á|æáÁ @~|áÁ
}[0ÁÁ|^æ^Á@Á Á CHÁ

P| 0ÁV@Á^ç^|áÁ|~*Á~•0Á^Á•d|^áÁ Á
æ[áÁ] [•æ|Á @ &Á@æ ááÁ @~|áÁ^Á
á•^|0Ááááá FHÁ [&^0Á•^, @|^É

<ck 'hc`WcbbYWiUd'i [Á

V@Á á^Á Á@Á æá•ÁæáÁ^Á||~|^áÁ Á
æ&|!áæ) &Á á0Á@Á|!|, á * Á| á^Á

ÓŠWÒÉÁP ÓWÜ0ŠÁQ P Á

ÓÜUY P ÁŠQ ÓÁQŠÁ

ÖÜÒÒP ÁBÏ ÖŠUY ÁÖÖÜVP ÁQÖÁ

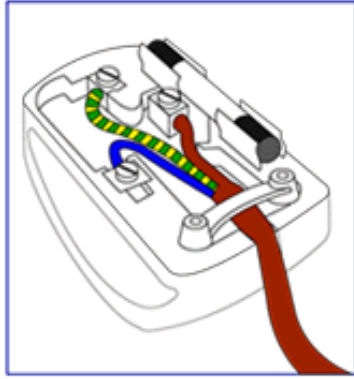

FÈV@ÁÜÜÒÒPÁEÖÄÖŠŠUY Á ã^Á ~•ó^Á
&}}^&c^áÁ Á@Á{ ã ã^Á Á@Á|*Á @&@Á
{ ã^áÁ ã@Á^c^ÁÖÄ|Á^Á@Á@ãc^Á { à|Á
≠Á|Á&||~!^áÁÜÜÒÒPÁ|ÁÜÜÒÒPÁEÖÄ
YÖŠŠUY ÈÄ

GÈV@ÁÖŠWÖÁ ã^Á ~•ó^Á&}}^&c^áÁ Á@Á
c^|{ ã ã^Á @&@Á ã^áÁ ã@Á^c^ÁÁÖÄ|Á
&||~!^áÁÖŠÖÈÈÄ

HÈV@ÁÜÜUY PÁ ã^Á ~•ó^Á&}}^&c^áÁ Á@Á
c^|{ ã ã^Á @&@Á ã^áÁ ã@Á^c^ÁÁÖÄ|Á
&||~!^áÜÜÖÈÈÄ

Ó^{|^Á^}|ãã*Á@Á|*Á&ç^|ÈÄ ã^Á&|ãÁ
c^c^@Á&|áÁ|ã Á&|ã]^áÁç^|Á@Á@ãc^Á
c^Á^ãÁ[óã]|^Áç^|Á@Á@^Á ã^•ÈÄ

ÜÖNWÜPÁUÁUÜÁJØÁPÖÁJÖÖ

	%\$L)	% \$L)
Á Á Á Á	I Á Á	I Á Á



L) ž &\$\$) ' "

	%\$L)	% \$L)
FÁ Á Á	€	€
GÁ Á Á	€	€
HÁ Á Á Á	€	€
Ç Á Á D	€	€
Á Á Á Á	€	€
Á Á Á Á	€	€

	%\$L)	% \$L)
FÁ Á Á	€	€
GÁ Á Á	€	€
HÁ Á Á Á	€	€
Á Á Á Á	€	€
Á Á Á Á	€	€

	%\$L)	% \$L)

<p>Á Á ÁÁ Á</p> <p>Á Á</p>	<p>€</p>	<p>€</p>
--	----------	----------

.

~~É~~Á ~~Á~~ Á Á ~~Á~~ ~~É~~Á Á

Á Á ~~Ú~~ ~~Á~~ •Á Á ~~Á~~ ~~Ú~~ ~~É~~ ~~É~~

ÁÁ Á

..

Á
kÁ Á

Á Á

Á ÁÁ

Á ÁÁ

Á Á
Á

Á Á È

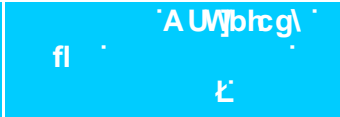
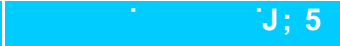

ÁÁ Á Á

..

%Á



&L

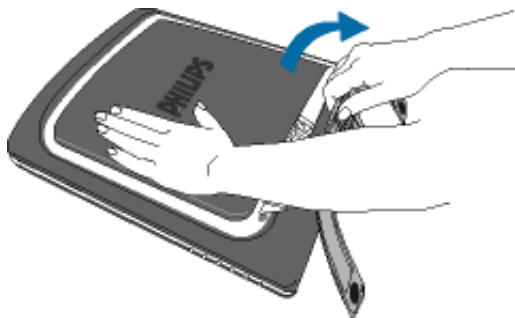

Á

)tÁ

ÁÁ

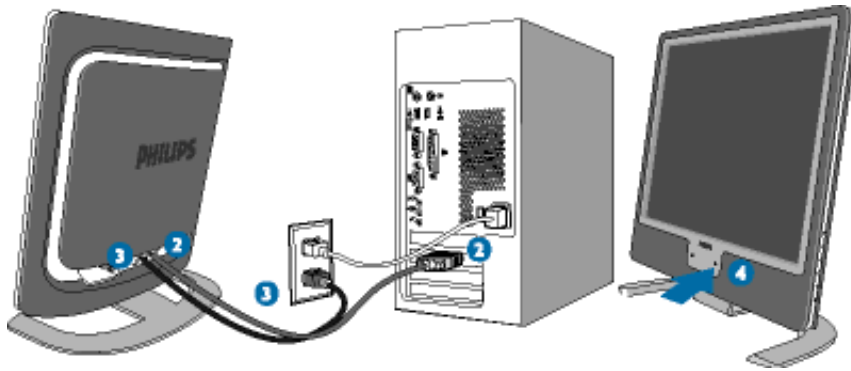

çD

Á

ÁÁ

Á

Á

çD

Á

Á

Á

ÁÁ

ÁÁ

ÁÁ Á

çD

Á

Á

Á

ÁÁ

ÁÁ

È

çD

Á

Á

Á

ÁÁ

Ë

Á

Á

Á

Á

Ë

ÁÁ

Á

Á

ā • cā | CĀ Á Á Á Á ^ cĉĒ
#" ž Á Á Á P æ ^ Á ā \ ĤĤĀ Á Á Á Á Á Ć [, • ^ ĤĤĀ Á
Á Á Á ĤĤĀ ĤĤĀ Á ÖÖĚUTĒ
##ž Á Á Á Ć] ^) ĤĤĀ Á Á Á Á Á Ć SĒ
#\$ž Á Á Á ĤĤĀ Á Á Á Á Á ^ cĉĒ
ĤĤĀ Á Á Á Á Ć • Á [ĉ • ^ ā Á ā [, • í Š [Ā • ĉ * ĤĤĀ ĤĤĀ ĤĤĀ Á
& {] æ ā ĤĤĀ Á ā @ Y ā ā [, • í Á Ú Ć Á Á Á Á Á Á Á
Y ā ā [, • í Á Á ā ā [, • í Á Ú Ć Á Á Á Á Ć [} ā ^ Ć ^ , æ ĤĤĀ
#%ž Á Á Á Ć ā @ ĤĤĀ Á Á Á Á Ć [• ^ Ē
#&ž Á Á Á Ć SĀ Á Á Á Á Á Á Ć SĀ Á Á Á Á
Á Á Ć ā] æ ' Ú [] ^ Ā • Ē

Á Á Á Á Á ā ā [, • í Á Ī Ĭ | Ć Ć Ć Ć ^ Ě Ú ĤĤĀ Á Á Á
Á Á Á Á
Y ā ā [, • í Á Ī Ĭ | Ć Ć Ć Ć ^ Ě Ú ĤĤĀ

Á Á Á

Á

@j KQ , , E Qq • B {

: %gh7\ cJW

Á

OE • d ãe	è œÁÉ EFFÍ Á	" ÁÈÈÈ	
Ó* ã {	èi éÁÍ HÁÉÈ	" ÁÈÈÍ	
Ô`] i` •	ì ééÁÍ GÍ Í Á		
Ö^} { æ\	H Í G Á Î Î F	Á	Á
Ø æ à	èJÁGGÉÁFJè	Á	Á
Øæ &	èi ÁFÍ Í ÁÉÈÍ	" ÁÈÈH	
Õ^ { æ ^	èFì éÁ ÁÈÍ Á HG	" ÁÈÈG	
Õ ^^ &	èèi ééÁ FGGÁFGH	Á	Á
Q\æ à	èFÁ èFÁFÍ F	Á	Á
Qæ`	FJJÁ èi ÁÈ G	" ÁÈÈÍ	
Š` ç^ { à [` i` *	G Í Á I ÁHÉÈÈ	Á	Á
V@Á^@ æ à •	èJééÁè ééÁè H	" ÁÈÈÈ	
P[i, æ	Gèi éÁ G é	Á	Á
Ú[ič * æ	GÁHÍ JÁFI é	Á	Á
Ù] æ	JèGÁ ì ì Á ì í	" ÁÈÈÍ	
Ù, ^á^}	èi Á HGÁÈÈFÍ	Á	Á
Ù, ã ^ æ à	èGÁGH FÁGFFÍ	Á	Á
W} æ` áÁš` * à [{	èJèi ÁÈÈFÁÈÈFÍ	è ÈÈÍ	

ÒÙVUÞŒ

ØMRQÙWÁÙÒÛXŒÒÙÁJW
ŒË ãá^ { ãá^ ÁGFŒ
ÒÈËŒÍ FÌ Áá }
V^ |KÉHÍ GÁ Í FJJŒ
 , , , È^ Ë çãÈ Ì ~ È { Á

PWÞŒŒÿ

Ù^ |, æ^ Á: ^ | çã
Xã ä [] | | Á ÈÈ
PWËÈÈFÁŒ áá^ •c
V^ |KÉHÍ ÁÁŒ Í H F
Ò { æ | á à [çO • ^ |, æ^ È@
 , , , È^ |, æ^ È@

ŠŒVXŒ

Ù^ | çã Þ^ c ŠX
R^ | * æ æ Á | æ HÍ
ŠX Á È È Í Á ä æ È
V^ |KÉHÍ FÁ Í Í ÈUJ
Ò { æ | Á ^ | çã • O • ^ | çã } ^ Èç

ŠŒPWŒÞŒ

Ù^ | çã Þ^ c ŠV
Œã ä } ~ Á È H
ŠV Á È È J ŠŒVÞŒ
V^ |KÉHÍ È Á | È È Í
Ò { æ | Á ^ | çã æ O • ^ | çã } ^ Èç
 , , , È^ | çã } ^ Èç

ÛUT ŒÞŒ

Ó^ ^ ÁÜã * ^ ÁŒŒ { } ~ ç^ • ÁÜŠ
FFÍ È Á çãŒ çã^ • & ÁŒÈŒ^ & ç^ | ÁŒ
ÛU Á È È È È Í ÁŒ & ç^ • c
V^ |KÉÍ È ÁŒ È È FJÍ J

ÙÒÙÓŒÁ UÞVÒÞÒŒÛU

V^ @ ç { ÁÜ^ | çã Á È È È È
Ó ^ | çã Á [ç] á^ Á ä æ HÍ Ó
ÿW Á È È È È È Ó^ | çã^
V^ |KÉHÍ FÁFÁ È È È Á Í Í

ÛŠUXOSŒ

Öæææ) Å\!çã} ^ÅJd^ãã\ [Á
Ú ~ &@ ç•\ æÁ Á
ÙSÁÄ HFÁÉ Í Ó!ææ |æçæÁ
V^|KÉI GFÁGÁ JGÉI FÍ Í
Ò\ æÁÁ^!çã O áæææ) È\

ÛŠUXÒPŒ

ÚÔÁPŒÖÁ
Ó!^: [ç&^ÁFÉÁ
ÙGÄGHÍ ÁV! : ç Á
V^|KÉI Í ÁFÁ HEÁÉ ÁG
Ò\ æÁÁ^!çã O] &@) áÈã

ÛUŠŒÖ

Z[|ç!
~ |É^ ç æÁFÁ
ÚSÁÄÉ È €ÁÚæe^&} [Á
V^|KÉI Í ÁGGÁ Í €FÍ Í Í
Ò\ æÁÁ^!ç { [] æ | O : [|ç! È { È |
, , , È [|ç! È { È |

ÛWÙŒ

V^|KÉI ÁÉJÍ ÁÍ FÉFFFF
V^|KÁ È €€€€€€€€€€ Ì €Á
Y ^à• æÁÁ , , È @) • È ^

VWÜSÖY

V>| \ ÁÚ@) • Áææ^çŒÈÈ
ÿ ~ \ æáÖ ~ á ~ | | ^ Á! * ÈJæ) ÈÖ [| * ^ • ã
GÖæá^Á [KGGÁ
H Í Í Í ÈM | æ ã ^ Èçæ) à ~ |
V^|KÉI €€€€€ FÁHÁEG

WSÜŒÒ

Ô [{ ^ |
Ù @ ç & @ } \ [Á d ^ ^ d Á G
WŒÄ J € H É Ö } ^ | [] ^ d [ç • \
V^|KÉI È Á Í G H € € € Í
, , , È •] È { ^ | È { Á

Šææ) ÅŒ ^!æææ

ÓÐ ÖÖ

Ú@á • Á^&d[] æ ÅcaÉ
G F P a| [~ } áU[æ
T æ \ @æ ÉU} æá ÅÍ ÔÁUH
Ú@} ^ÁÉ €DAÍ JÉÍ JÍ

Úæãæ

ÖWÜVÜÖŠÖ

Ú@á • Á[] • { ^!Á^&d[] æ
Ó[] • { ^!Áæ^Á^} á!
Š^ç^|ÁÉÁ Í Á[] á * ÁÚá
P[|@Á^ á^Á ÚY ÁGFFH
Ú@} ^ÁÉ€ÁÍ HÁUF
Öæ ÁÉÍ FÁÁJÍ Í ÁÉÍ H

ÞÖY ÁZÖÖŠÖÖ

Ú@á • Á^, Á^ææ á ÅcaÉ
Ó[] • { ^!Á^| Á^•\
GÁ æ ^} ^!Á|æ^ÉÁ á@á^!c
ÚÉÉÁ[çÁ€ F
ÖE & |æ á
Ú@} ^ÁÉ €ÁÍ Í ÁJJÁQ ||Á^D
Öæ ÁÉÍ €ÁÍ ÁÍÍ

Öæ

ÓÐ ÖŠÖÖÙP

Ú@á • Á^!çæ^Á^} á^
F€Áæ áæ í |Á|æ
Öç^} ^ Áæ |æ Áæ æ ÁÖE
Ö@æ á F G Í
Ú@} ^ÁÉ€ÁÍ F G J E J
Öæ ÁÉÍ €ÁÍ F H É G

ÔPÖ

ÚPÖ ÖPÖ
Ú{ ÁÉÉÍ ÉP[] * ~ } Á^ ááá * ÉP[ÉÁ €FÁ ~ } á * Á[æÉ
G€ÉÍ HÁU@æ * @áÚÉÉÖ@æ
Ú@} ^ÁÉ €ÁÍ €ÁÉÍ
Öæ ÁÉÍ €ÁÍ G F €É Í

ÙØÕŒÛÙÒ

O&[|ã^Ô~ •ç { ^|^Ôæ^ÂÛ[|~ ç } • Šcã
 OE ç |ã^ã^ÂÛç • Â|^çæ^Ô^ } ç!
 Ô[] •~ { ^|^Â|^çæ^
 Î GEŒS[|[] * ÁÁ[æÛæ[@
 Ûç * ç [|^Á^FJÎ Î G
 V^|KÉÍ Î Á Î Ì GÁUJJ
 ØæKÉÍ Î Á G €Á €Î

VOËY ÖP

Úç • Á/æ ç ŠcãÈ
 Ô[] •~ { ^|^Ô-[] { çæ } Ô^ } ç^
 FHŒ[] ÈÈÁ~ ç ÁÛ~ ÂÛÈ ç Ôç * Ôã çÈ
 Væ ^ ÁFFÍ ÈV/æ ç
 Úç } ^KÉÍ €EG-FÈUJ
 ØæÁKÉÍ È Ì JÈG I F

VPÖSÖP Ö

Úç • Ô|^&ç[] æ ÁV/çæ ç ãDŠcãÈ
 G È ç ç[] [| ÈV/çæ { { çÁ[, ^|^
 FÎ Ì Î ^, Â^&ç | Ì Ì çæ
 Sç ç } * Ôç * \ ç çS @ çP ç \ ç ç *
 Óç * \ | \ F-HGEÁV/çæ ç ç
 V^|KÉÍ ÈÈ Í G Î Î G
 ØÈ ç çÁV/çæ [] ç • È {

ÖE ææ

T UÛU ÔÛU

Úç • Ô|^&ç[] ã~ ^Á ç [&
 HÈ ÈÖÁ [ç ^ãÁ
 Ôæ ç ç ç ç æ
 Úç } ^KÉÍ ÈEGJJG
 ØæÁKÉÍ È È H I Î

ÙUWPAÖÜÖE

ÚPŠÓUÀUCÁUVYDŠVÖ
 Ö•ç { ^!ÁÖæ^Á^} ç!
 FJÍ ÁT æä ÄJ[æä
 T æç ää^Éŕ [çä } ^•à`!*
 ÚÈÈÈ[çÁì Èì
 Þ^ çä^ÁGFFI
 V^| ^] @ } ^KÉG ÁEDFÁ Ì FÁ FJI
 ÖæKÉG ÁEDFÁ Ì FÁ FGH
 ÒÈ æä^Á @ } ^&æ^È æÖ] çä • È [{

T æä^ÁÖæ c

ÖWÓÖQ

Ú çä • ÁT æä^ÁÖæ çÓÈÈÈ
 Ô [] • { ^!ÁÖ - [] { æä } Á^ } ç^
 ÚÈÈÈ[çÁì Ìì
 ÖWÓÖQ
 Ú çä } ^KÉG ÌÈH Á Ì Ì Ì
 ÖæKÉG ÌÈH Á Ì Ì Ì