

















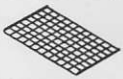



DL-004



Инструкция по сборке компьютерного стола DL-004

Спецификация

1		Винт М6х15мм x 10	16		фигурная рамка x 2
2		Винт М6х33мм x 18	17		Правая и левая части каркаса x 2
3		Винт М6х100мм x 4	18		Ключ 6-гранный x 1
4		Шуруп x 12	19		Пластиковая втулка x 4
5		Шуруп x 4	20		Подставка под CD x 1
6		Винт регулировочный x 2	21		Колесо x 4
7		Направляющие полки под клавиатуру x 2	A		Полка под принтер x 1
8		Металлическая корзина x 1	B		Основная столешница x 1
9		Пластиковый зажим x 8	C		Полка под клавиатуру x 1
10		Соединительная планка x 1	D		Нижняя полка x 1
11		Штифт регулировочный x 2	E		Полка под телефон x 1
12		Ограничитель полки под монитор x 1	F		Полка под системный блок x 1
13		Боковой ограничитель x 2	G		Полка под монитор x 1
14		Ограничитель полки под принтер x 1			
15		Гайка декоративная x 2			

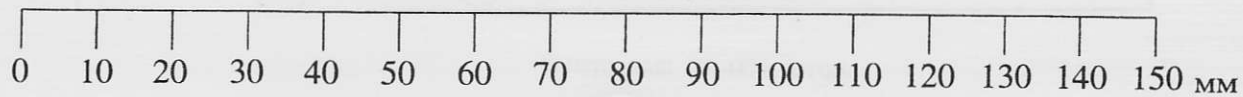

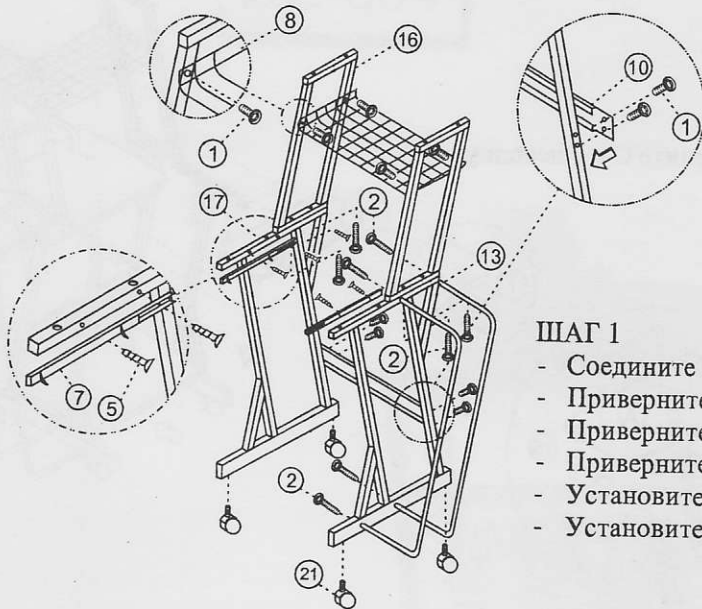
**ШАГ 1**

- Соедините 17 с помощью 10 используя 1
- Приверните 16 к верхним частям 17 используя 2
- Приверните 13 к левой или правой 17 используя 2
- Приверните 7 к 17 используя 5
- Установите 8 на 16 и зафиксируйте ее 1
- Установите 21 в 17

ШАГ 2

- Установите D на 17 и зафиксируйте 2

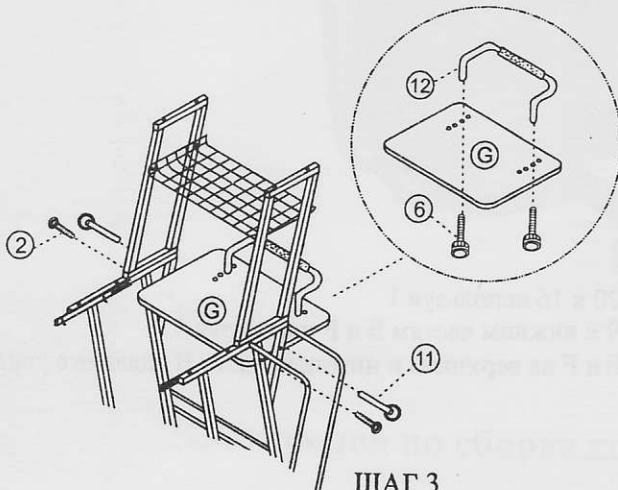
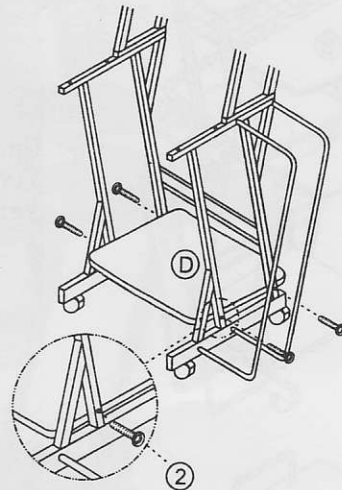
**ШАГ 3**

- Соберите полку под монитор:
- Прикрепите 12 к G в необходимую позицию, используя 6
- Установите собранную полку прикрепив ее к 17 при помощи 2 и 11

ШАГ 4

- Прикрепите С к 7 используя 4

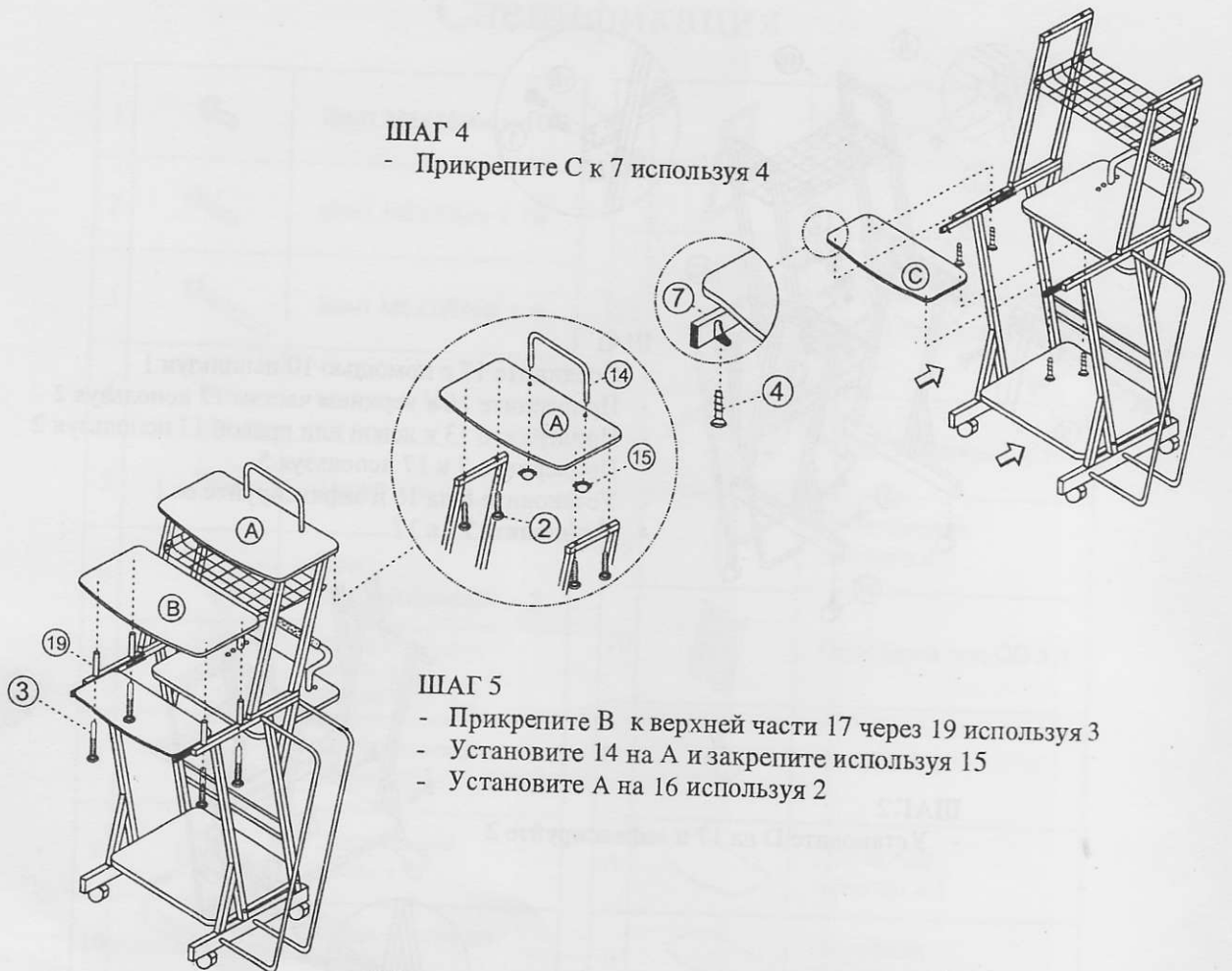

ШАГ 5

- Прикрепите В к верхней части 17 через 19 используя 3
- Установите 14 на А и закрепите используя 15
- Установите А на 16 используя 2



ШАГ 6

- Прикрепите 20 к 16 используя 1
- Прикрепите 9 к нижним частям Е и F используя 4
- Установите Е и F на верхнюю и нижнюю части В надавив с усилием

Теперь ваш DL-004 готов.