

# Инструкция по эксплуатации

комбинированного холодильника-морозильника с морозильной камерой No-Frost

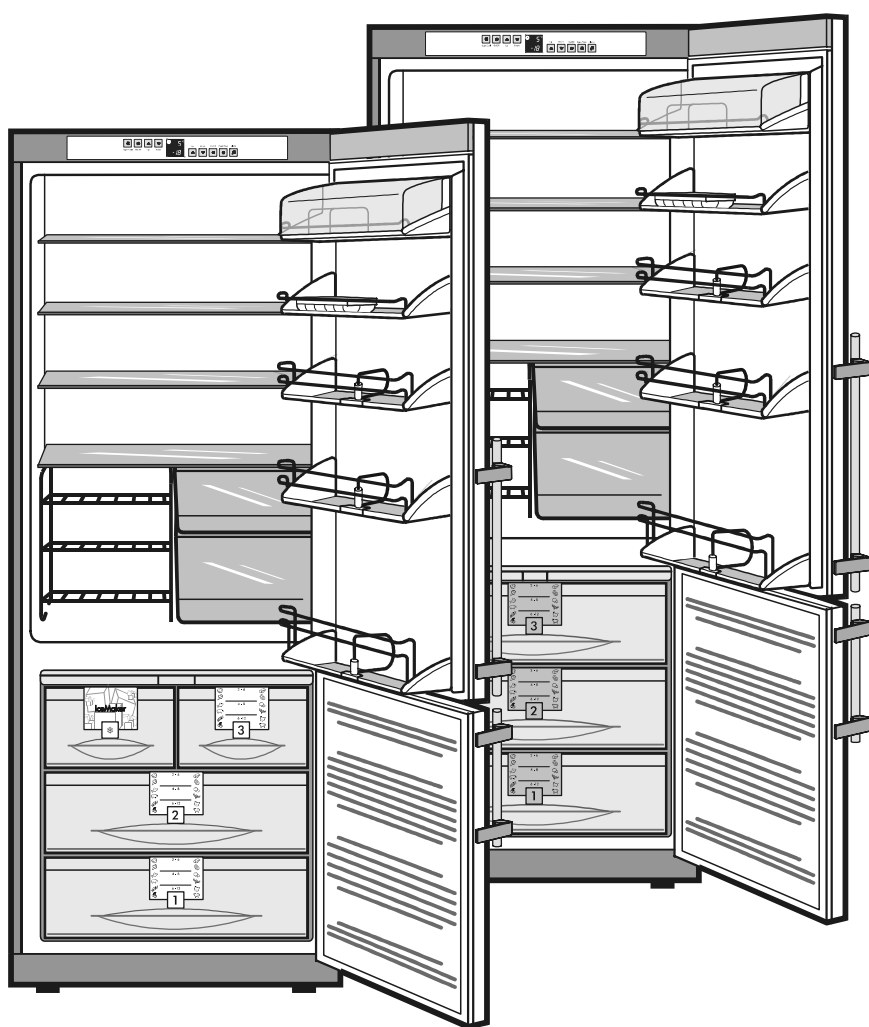

CN/CNes 50..

# LIEBHERR

Искусство сохранять свежесть



## Как правильно избавиться от отслужившего свой срок холодильника

Упаковка холодильника изготовлена из материалов, пригодных для вторичной переработки.

- Гофрированный картон/картон
- Прессованные детали из вспененного полистирола
- Полиэтиленовые пакеты и листы
- Полипропиленовые ленты
- Сдайте упаковочные материалы в ближайший пункт приема вторичного сырья.
- Отслужившее свой срок изделие содержит материалы, пригодные для вторичной переработки, поэтому не следует его просто выбрасывать вместе с мусором или отправлять на свалку крупногабаритных вещей.
- Отслужившее свой срок изделие нужно сразу сделать непригодным для использования. Для этого извлеките шнур питания из розетки и обрежьте его. Снимите с устройства замок с пружинной защелкой, чтобы дети не могли закрыться внутри холодильника.
- Перед отправкой отслужившего свой срок устройства на утилизацию убедитесь, что холодильный контур не поврежден.
- Информация об используемом хладагенте указана на табличке с техническими характеристиками.
- Информацию о времени и месте приема отслуживших свой срок бытовых электроприборов можно получить у работников жилищно-коммунального хозяйства Вашего района.

## Климатический класс

Холодильник предназначен для работы в том диапазоне температур окружающего воздуха, который определяется климатическим классом. Температура окружающей среды не должна превышать пределов допустимого диапазона. Климатический класс Вашего холодильника указан на табличке с техническими характеристиками. Он имеет одно из следующих значений:

### Климатический класс    Пределы допустимой температуры окружающей среды

SN	от +10°C до +32°C
N	от +16°C до +32°C
ST	от +18°C до +38°C
T	от +18°C до +43°C

## Содержание

Указания по установке/ Подключение к электросети	
Рекомендации по уменьшению потребления электроэнергии/ Панель управления/ Включение и выключение холодильника/ Установка температуры/ Индикаторы температуры/ Предупреждающий звуковой сигнал	.....2
Отсутствие питания/Индикация режима «FrostControl»/ Дополнительные функции	
Изменение расположения полок/ Внутреннее освещение	.....3
Охлаждение/Режим SuperCool/Замораживание	
Режим SuperFrost/Информация о хранении замороженных продуктов	.....4
Замечания по замораживанию и хранению продуктов/ Приготовление кубиков льда/Аккумуляторы холода/ Размораживание/Чистка/Отключение	.....5
Устранение неисправностей/Встраивание в кухонную мебель/ Изменение стороны расположения петель дверцы	.....6

## Страница

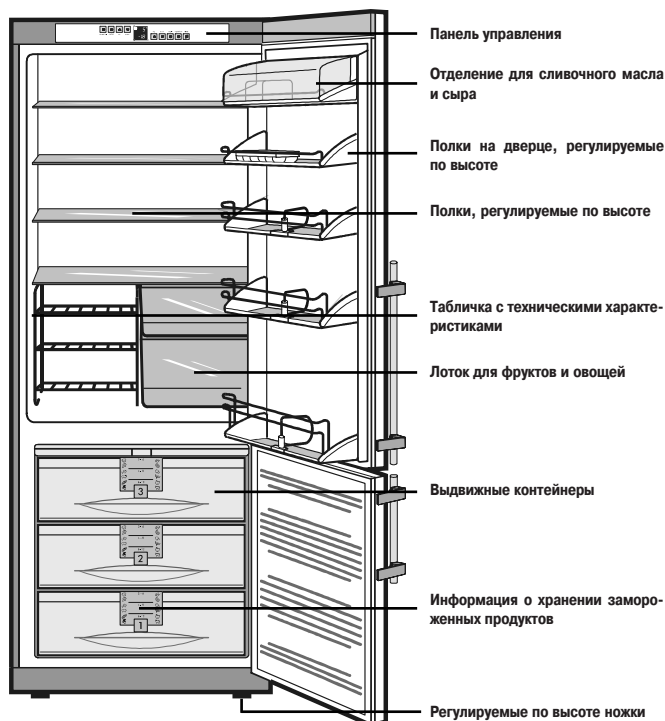

## Меры предосторожности

- Для предотвращения получения травм и повреждений устройства транспортировку и установку должны производить не менее двух человек.
- При обнаружении наружных повреждений немедленно обратитесь к поставщику, прежде чем включать холодильник в сеть электропитания.
- Для обеспечения безопасной эксплуатации холодильника убедитесь, что он установлен и подключен к электросети в полном соответствии с данной инструкцией.
- При обнаружении какой-либо неисправности отключите холодильник от электросети. Для этого выньте вилку из розетки, либо выкрутите или разомкните предохранитель.
- Отключая холодильник от электросети, не тяните за шнур, а беритесь за вилку.
- Любой ремонт холодильника или работы по его техническому обслуживанию должны выполняться специалистами сервисного центра, так как неквалифицированное проведение таких работ представляет серьезную потенциальную опасность для пользователя. Это также относится к замене шнура питания.
- Не помещайте внутрь холодильника легковоспламеняющиеся предметы. При транспортировке и чистке не допускайте повреждения холодильного контура. При повреждениях холодильного контура удалите на безопасное расстояние легковоспламеняющиеся предметы, отключите холодильник от сети и хорошо проветрите помещение.
- Не становитесь на основание, выдвижные полки или дверцы, и не используйте их как подставки для каких-либо предметов.
- Не позволяйте детям играть с холодильником, например, садиться в выдвижные контейнеры или кататься на дверце.
- Не употребляйте в пищу замороженные продукты, особенно кубики льда, сразу после их извлечения из морозильной камеры. Очень низкая температура продукта может вызвать ожог.
- Не употребляйте в пищу продукты с истекшим сроком хранения. Это может стать причиной пищевого отравления.
- Холодильник предназначен для охлаждения, замораживания и хранения продуктов питания и для приготовления кубиков льда. Он рассчитан на эксплуатацию в бытовых условиях. При эксплуатации холодильника в промышленных условиях соблюдайте соответствующие правила по эксплуатации в промышленных условиях.
- Не храните в холодильнике взрывоопасные вещества или аэрозольные баллончики, содержащие легковоспламеняющиеся сжатые жидкости, такие как пропан, бутан, пентан и т.д. Электрические элементы конструкции холодильника могут стать причиной воспламенения газа в случае его утечки. Опознать такие аэрозольные контейнеры можно по указанному на их корпусах составу или символу пламени.
- Не ставьте внутрь холодильника работающие электрические бытовые устройства.

Данная инструкция относится к нескольким моделям, поэтому могут встречаться незначительные расхождения описания с конструкцией конкретной модели.

## Габаритные размеры, мм

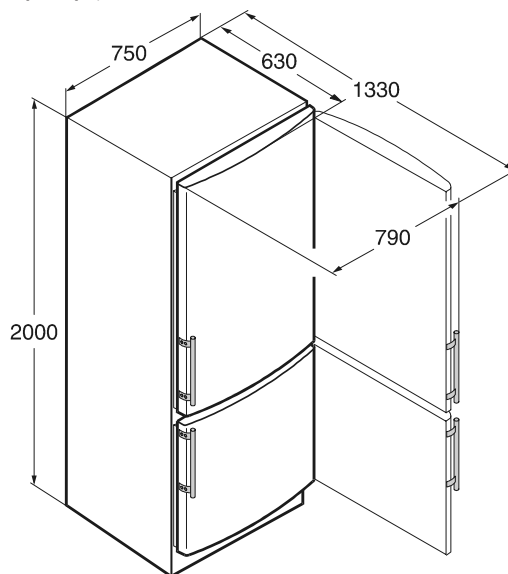

## Установка

- Не устанавливайте холодильник в зоне действия прямых солнечных лучей, а также рядом с кухонной плитой, батареей отопления и другими источниками тепла.
- Поверхность, на которую устанавливается холодильник, должна быть горизонтальной и ровной. Чтобы компенсировать неровности поверхности отрегулируйте высоту ножек при помощи прилагаемого гаечного ключа.
- Не закрывайте вентиляционные решетки. Следите за тем, чтобы ничто не препятствовало вентиляции и выходу воздуха из холодильника!
- Не ставьте на холодильник бытовые устройства, излучающие тепло (микроволновую печь, тостер и т.д.)
- Стандарт EN 378 требует, чтобы помещение, в котором устанавливается холодильник, имело 1 м<sup>3</sup> объема на 8 г используемого в холодильнике хладагента R 600a. Это необходимо для предотвращения, в случае утечки хладагента, образования в помещении, где установлен холодильник, способной к воспламенению смеси газа с воздухом. Количество хладагента в холодильнике указано на табличке с техническими характеристиками, расположенной внутри холодильной камеры.

## Подключение к электросети

Параметры сети переменного тока, к которой подключается холодильник, должны соответствовать номинальным значениям, указанным на табличке с техническими характеристиками. Табличка с техническими характеристиками расположена на левой стенке внутри холодильника, рядом с контейнером для овощей. Розетка, в которую включается холодильник, должна быть защищена плавким предохранителем, рассчитанным на 10А или более. Она не должна скрываться за задней стенкой холодильника и к ней должен быть обеспечен удобный доступ.

**Включать холодильник в сеть можно только при наличии должным образом заземленных штепсельной вилки с плавким предохранителем и розетки.**

Окраска проводов шнура питания холодильника соответствует следующей кодировке: зеленый/желтый = заземляющий, синий = нейтральный, коричневый = под напряжением.

**Предупреждение! Данное устройство должно быть заземлено!**

## Рекомендации по уменьшению потребления электроэнергии

- Не оставляйте дверцу холодильника открытой длительное время.
- Перед помещением горячих блюд в холодильник давайте им остыть до комнатной температуры.

## Панель управления

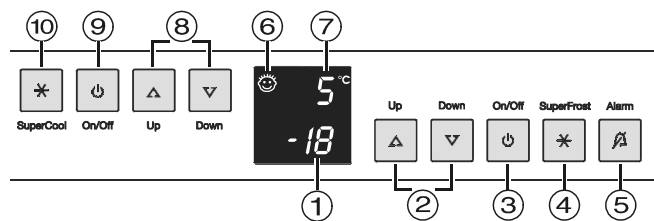

### Холодильная камера:

- (7) Индикатор температуры
- (8) Кнопки установки температуры
- (9) Кнопка «On/Off» [Вкл./Выкл.]
- (10) Кнопка «SuperCool» [Ускоренное охлаждение]

### Морозильная камера:

- (1) Индикатор температуры
- (2) Кнопки установки температуры
- (3) Кнопка «On/Off» [Вкл./Выкл.]
- (4) Кнопка «SuperFrost» [Ускоренное замораживание]
- (5) Кнопка «Alarm» [Предупреждение] для активирования/деактивирования звукового сигнала
- (6) Индикатор работы режима защиты от случайного использования детьми

## Включение и выключение холодильника

Перед первым включением в сеть холодильник рекомендуется вымыть (см. раздел «Чистка»). Помещать в холодильник замороженные продукты питания можно приблизительно через 2 часа после первого включения. Помещайте замороженные продукты в холодильник только тогда, когда индикатор отображает температуру -18°C и ниже. Холодильная и морозильная камеры могут использоваться независимо друг от друга.

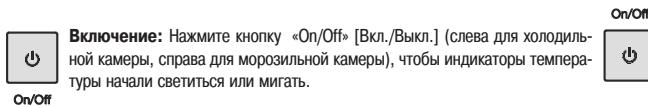

**Выключение:** Снова нажмите кнопку «On/Off» [Вкл./Выкл.] так, чтобы индикаторы температуры перестали светиться.

## Установка температуры

Заводские настройки холодильника соответствуют нормальному режиму функционирования. Рекомендованный уровень температуры для холодильной камеры составляет +5°C, для морозильной камеры -18°C.

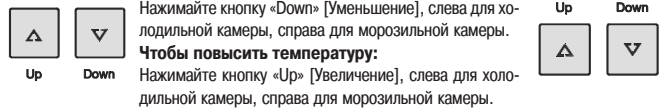

- Во время установки температурного режима индикаторы будут мигать и отображать установленное значение температуры.
- При первом нажатии кнопки установки температуры индикаторы отображают последнее из установленных Вами значений (т.н. «исходную установку»).
- Значения температуры можно изменять короткими нажатиями на кнопки с шагом в 1°C. Если кнопки регулировки нажимать не отпуская, то значения температуры будут меняться быстрее.
- Приблизительно через 5 сек. после отпущения кнопки на дисплее будет автоматически выведено фактическое значение температуры замораживания или охлаждения (т.н. «фактическая установка»)
- Диапазон изменения температуры для: холодильной камеры: от 11°C до 2°C, морозильной камеры: от -14°C до -28°C.

## Индикаторы температуры

В обычном режиме работы индикаторы отображают:

- среднюю температуру в холодильной камере;
- среднюю температуру в морозильной камере.

При первом включении холодильника на дисплее отображаются прочерки до тех пор, пока температура не опустится до необходимого уровня (от +19°C до 0°C в холодильной камере, и ниже 0°C в морозильной камере).

Значения индикаторов температуры будут мигать, если:

- вы изменяете установки температурного режима или
- температура в холодильнике поднялась на несколько градусов, например, при помещении в морозильную камеру свежих, «теплых» продуктов, а также при вынимании из морозильной камеры или сортировке замороженных продуктов, т.к. при открытой дверце в морозильную камеру будет поступать теплый воздух.



Если на дисплее отображаются значения от «F1» до «F5», это свидетельствует о неисправности холодильника. В этом случае обратитесь в центр сервисного обслуживания и назовите появившийся на дисплее код неисправности, чтобы специалист по ремонту мог провести обслуживание быстро и правильно.

## Предупреждающий звуковой сигнал

Холодильник оборудован функцией предупреждения о неисправностях.

### Звуковой сигнал предупреждает о том, что:

дверь морозильной камеры не плотно закрыта более 60 сек. Для отключения звукового сигнала нажмите кнопку «Alarm» [Предупреждение]. После того, как дверь морозильной камеры будет снова плотно закрыта, функция предупреждения о неисправностях переключится в обычный режим.



### Звуковой сигнал предупреждает о том, что:

Температура в морозильной камере недостаточно низкая. Одновременно начинают мигать индикатор температуры.

Для отключения звукового сигнала нажмите кнопку «Alarm».

Индикатор температуры будут мигать до тех пор, пока температура в морозильной камере не станет достаточно низкой.



### Температура в морозильной камере может повыситься, если:

- в морозильную камеру при сортировке продуктов поступило слишком много теплого воздуха
- электроэнергия была отключена в течение длительного периода
- холодильник неисправен

Во всех вышеописанных случаях убедитесь, что продукты, находившиеся в морозильной камере, не испортились.

## Отсутствие питания/Индикация режима FrostControl

Если температура в морозильной камере в результате отключения электроэнергии за последние несколько часов или дней поднялась до слишком высокой отметки, то на дисплее будет отображаться индикатор nA.

При нажатии кнопки «ALARM» [Предупреждение], на дисплее появится самое высокое значение, до которого поднималась температура во время отключения электроэнергии. В этом случае обязательно проверьте качество продуктов, которые находились в морозильной камере, т.к. при длительном нахождении при высокой температуре они могли испортиться.

Значение самой высокой температуры будет отображаться в течение примерно 1 минуты. После этого индикатор начнет отображать текущее значение температуры в морозильной камере. Для того чтобы сразу перейти к текущему значению температуры, еще раз нажмите кнопку «ALARM».



## Дополнительные функции

В режиме настройки Вы можете активировать/деактивировать функцию блокировки от использования детьми и отрегулировать яркость дисплея.

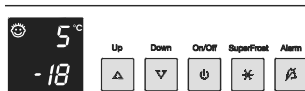

### Активирование режима настройки:

- Нажмите кнопку «SuperFrost» и удерживайте ее около 5 сек. Кнопка «SuperFrost» при этом будет мигать. На дисплее отобразится символ «с» функции блокировки от использования детьми.

### Примечание: изменяемое значение будет мигать.

- Нажимая кнопку «Up» [Увеличение] или «Down» [Уменьшение], выберите необходимую Вам функцию:  
с = блокировка от использования детьми, h = яркость дисплея

- После этого выберите значение функции и подтвердите выбор кратковременным нажатием кнопки «SuperFrost»:

- > Для включения/выключения функции блокировки от использования детьми выберите, нажимая кнопку «Up» [Увеличение] и «Down» [Уменьшение], значение «с1» = функция активирована или «с0» = функция деактивирована и подтвердите выбор нажатием кнопки «SuperFrost». При активированной функции блокировки от использования детьми на дисплее отображается символ ☺.

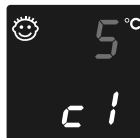

- > Для изменения яркости дисплея выберите, нажимая кнопку «Up» [Увеличение] или «Down» [Уменьшение] значение от «h1» = минимальное до «h5» = максимальное и подтвердите выбор нажатием кнопки «SuperFrost».

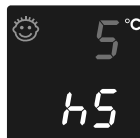

### Выход из режима настройки:

- Для завершения программирования функций нажмите кнопку «On/Off» [Вкл./Выкл.]. Через 2 минуты электронная система холодильника автоматически восстановит исходные настройки. Холодильник начнет работу в обычном режиме.

## Изменение расположения полок

При необходимости Вы можете изменять высоту установки полок; для этого потяните полку вверх по направляющим, вытяните ее до половины длины и, наклонив вниз или вверх, выньте ее из холодильника.

При установке полки на место следите, чтобы защитный бортик в ее задней части всегда был направлен вверх, иначе продукты питания могут примерзнуть к стенке холодильника.

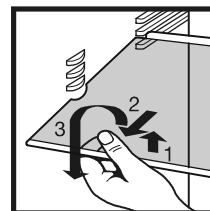

### Изменение расположения полок на дверце

- Потяните полку вверх по направляющим и выньте ее из холодильника. Установка производится в обратной последовательности.
- Отрегулировав положение держателя для бутылок, Вы можете предотвратить их падение при открывании и закрывании дверцы.

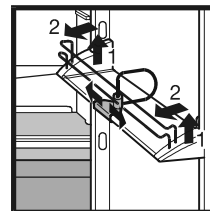

- Если Вам нужно место для размещения высоких бутылок или емкостей, просто задвиньте назад переднюю половину стеклянной полки.

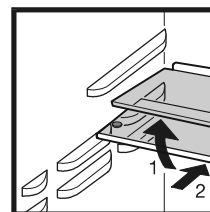

### Решетка для хранения бутылок

Решетка для хранения бутылок предоставляет дополнительное место для охлаждения напитков.

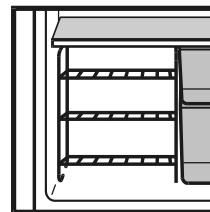

## Внутреннее освещение

После открывания дверцы холодильника внутреннее освещение автоматически выключается приблизительно через 15 минут. Освещение находится за крышкой в верхней части холодильника и состоит из двух ламп накаливания. Если какая-либо из ламп перегорит, Вы можете заменить ее в соответствии со следующими инструкциями.

**Технические характеристики ламп:** 25 Вт, сила тока и напряжение должны соответствовать параметрам, указанным на табличке с техническими характеристиками. Цоколь лампы: E14.

### Замена лампы накаливания:

- Выньте вилку из розетки, либо извлеките или разомкните предохранитель.
- Откройте крышку (1) и выньте ее, потянув в направлении, указанном стрелкой.
- Извлеките стеклянный поддон (2).
- Замените перегоревшую лампу. При установке новой лампы убедитесь, что пружинная шайба (3) находится на месте в патроне лампы.
- Вставьте на место стеклянный поддон (2) и прикрутите крышку (1).

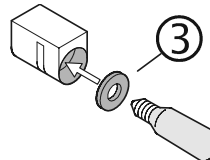
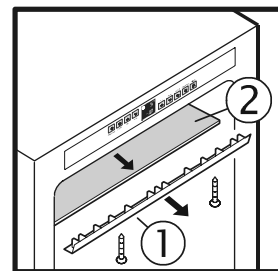

## Охлаждение

### Пример расположения продуктов

- (1) Масло, сыр
- (2) Яйца
- (3) Бутылки, банки
- (4) Высокие бутылки
- (5) Замороженные продукты, кубики льда
- (6) Выпечка, готовые блюда
- (7) Мясо, колбасные изделия, молочные продукты
- (8) Фрукты, овощи, салат

### Примечание

- Продукты питания с сильным запахом или быстро впитывающие запах, а также жидкости всегда храните в закрытых емкостях или герметичной упаковке; алкогольные напитки с высоким содержанием спирта храните плотно закрытыми, в вертикальном положении.
- Овощи, фрукты и салат могут храниться в выдвижных контейнерах без упаковки.

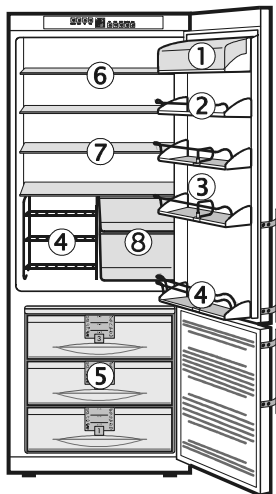

## Режим SuperCool

Кнопка «SuperCool» [Ускоренное охлаждение] позволяет включить в холодильной камере режим максимального охлаждения. Этот режим рекомендуется использовать тогда, когда требуется быстро охладить большое количество только что помещенных в холодильник продуктов или напитков.



**Включение:** Кратковременно нажмите кнопку «SuperCool» [Ускоренное охлаждение], чтобы засветился индикатор. Температура в холодильной камере понизится до минимального значения.

**Примечание:** Функция ускоренного охлаждения требует несколько большего расхода энергии. Однако примерно через 6 часов холодильник автоматически переключится в обычный режим экономного потребления энергии. При необходимости Вы можете отключить функцию ускоренного охлаждения раньше.

**Выключение:** Снова нажмите кнопку «SuperCool» [Ускоренное охлаждение], так чтобы погас индикатор.

## Замораживание

Свежие продукты питания должны быть полностью заморожены как можно быстрее, а уже замороженные продукты – храниться с накопленным «резервом холода». Питательная ценность, внешний вид и вкус в этом случае сохраняется лучше всего. Быстрое замораживание обеспечивается благодаря использованию режима SuperFrost.

Максимальное количество продуктов питания в кг., которое вы можете заморозить в течение 24 часов указано на табличке с техническими данными рядом с надписью «Freezing capacity (4)... kg/24h» [Мощность замораживания ... кг/24ч.]. Максимальное количество варьируется в зависимости от модели холодильника и климатического класса.

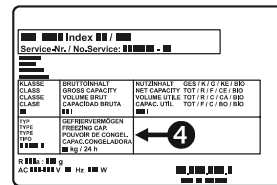

## Замораживание с помощью режима SuperFrost

Кратковременно нажмите кнопку «SuperFrost» [Ускоренное замораживание] так, чтобы засветился индикатор. Температура в морозильной камере понизится до максимально низкого уровня.



- При небольшом количестве замораживаемых продуктов включите функцию ускоренного замораживания примерно за 6 часов, а при максимальном количестве (см. Табличку с техническими характеристиками) - за 24 часа до помещения продуктов в морозильную камеру.
- После этого поместите в морозильную камеру свежие продукты, лучше всего в верхние выдвижные контейнеры.
- Режим SuperFrost отключается автоматически. Отключение происходит в зависимости от количества продуктов, размещенных в морозильной камере: через 30 часов при небольшом количестве, через 60 часов – при максимальном. После этого процесс замораживания завершается, индикатор кнопки «SuperFrost» [ускоренное замораживание] гаснет, и холодильник снова работает в обычном режиме с экономным потреблением электроэнергии.

### Режимом SuperFrost нет необходимости пользоваться в следующих случаях:

- при помещении в морозильную камеру уже замороженных продуктов,
- при ежедневном замораживании до 2 кг свежих продуктов.

## Информация о хранении замороженных продуктов

Цифры между символами, обозначающими различные продукты, обозначают рекомендуемый срок их хранения в месяцах. Индивидуальный срок хранения зависит от качества продуктов питания и от их предварительной обработки. Для жирных продуктов питания характерен более короткий срок хранения.

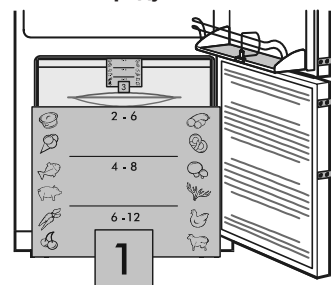

## Замечания по замораживанию и хранению продуктов

- Продукты одного типа всегда храните вместе.
- Для замораживания пригодны следующие продукты: мясо, дичь, домашняя птица, свежая рыба, овощи, фрукты, молочные продукты, хлеб, выпечка, готовые блюда. **Непригодны:** салат-латук, редиска, виноград, целые яблоки и груши, жирное мясо.
- Продукты питания, которые вы замораживаете самостоятельно, упаковывайте в количествах, соответствующих Вашим насущным потребностям. Чтобы обеспечить правильную и быструю заморозку, объем одной порции не должен превышать: фрукты, овощи до 1 кг., мясо до 2,5 кг.
- Овощи нужно вымыть, разделить на порции и бланшировать. (2-3 минуты варите в кипящей воде, потом выньте и быстро остудите в холодной воде).
- Свежие продукты питания и бланшированные овощи перед замораживанием не солите и не приправляйте специями. Другие продукты солите и приправляйте только слегка. Некоторые специи изменяют вкус продуктов.
- В качестве упаковочного материала подходят обычные мешки для заморозки или емкости из искусственных материалов, пластика или алюминия, пригодные для вторичной переработки.
- Не допускайте контакта уже замороженных продуктов со свежими, которые Вы только хотите заморозить. Используйте только сухую упаковку, чтобы избежать примерзания упаковок друг к другу.
- На упаковке всегда указывайте дату заморозки и название находящегося внутри продукта. Соблюдайте срок хранения продуктов.
- Не замораживайте бутылки и жестяные банки с газированными напитками. Они могут лопнуть.
- Размораживайте только такое количество продуктов, которое необходимо Вам в данный момент. Оттаявшие продукты как можно быстрее используйте для приготовления пищи.

## Замороженные продукты можно разморозить следующим образом:

- в духовке
- в микроволновой печи
- при комнатной температуре
- в холодильнике; холод, выделяемый замороженными продуктами, будет использован для охлаждения других продуктов.

Плоские порции мяса и рыбы можно готовить частично оттаявшими. Овощи можно готовить в замороженном виде (время приготовления в два раза меньше, чем обычно).

## Приготовление кубиков льда

- Нажмите сверху на стопорный болт.
- Заполните ячейки лотка для приготовления кубиков льда водой. Излишек воды стечет через сливное отверстие.
- Вытяните стопорный болт вверх.
- Поместите лоток для приготовления кубиков льда в морозильную камеру и оставьте замораживаться.
- Кубики льда можно извлекаются из лотка, изогнув лоток или перевернув его и недолго подержав под струей воды.

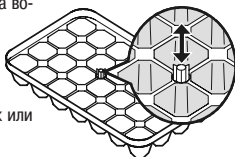

## Аккумуляторы холода

При отключении электроэнергии на длительное время аккумуляторы холода препятствуют быстрому повышению температуры в морозильной камере. Это способствует сохранению качества замороженных продуктов.

Если Вы хотите добиться максимального времени сохранения продуктов в случае отсутствия питания, положите замороженные аккумуляторы в верхний выдвижной контейнер морозильной камеры прямо на продукты питания.

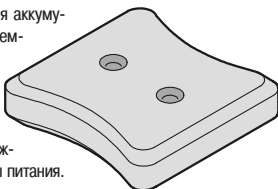

## Размораживание

### Холодильная камера

Размораживание холодильной камеры происходит автоматически. Вода, образовавшаяся на задней стенке холодильной камеры, стекает по стокам для талой воды, и скапливается в расположенном снаружи резервуаре. Из резервуара вода испаряется под воздействием тепла, выделяемого компрессором. Следите за тем, чтобы вода могла беспрепятственно вытекать через сливное отверстие, расположенное на задней стенке холодильника.

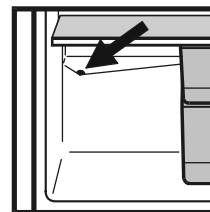

### Морозильная камера

Размораживание морозильной камеры происходит автоматически благодаря функции NoFrost. Образующаяся жидкость собирается на испарителе, периодически оттаивает и испаряется.

## Чистка

**Перед чисткой холодильника обязательно отключайте его от электросети. Выньте вилку из розетки или извлеките и разомкните предохранитель.**

Вымойте внутренние поверхности, полки и внешние стенки холодильника теплой водой с небольшим количеством моющего средства. Не используйте абразивные или кислотосодержащие моющие средства, а также химические растворители.

## Не используйте парочистители из-за опасности получения травм!

- Не допускайте попадания воды на электрические детали холодильника или на вентиляционную решетку.
- Протрите холодильник сухой тканевой салфеткой.
- Один раз в год удаляйте пыль с холодильного контура и решетки радиатора, расположенной вдоль задней стенки холодильника.
- Следите за тем, чтобы не повредить и не демонтировать табличку с техническими характеристиками на внутренней стенке холодильника – она необходима для сервисного обслуживания.
- Для ухода за холодильником из нержавеющей стали используйте специальные чистящие средства.
- Для максимальной защиты поверхности из нержавеющей стали после чистки равномерно нанесите на нее специальное средство. При этом цвет стали может становиться более интенсивным.
- Не используйте для чистки холодильника губки, концентрированные чистящие средства и чистящие или иные растворы, содержащие песок, хлор или кислоту; они могут повредить поверхность холодильника и стать причиной коррозии.

## Отключение холодильника

Если Вы не используете устройство в течение длительного периода: отключите холодильник от электросети, для этого выньте вилку из розетки, либо открутите или разомкните предохранитель. Вымойте холодильник и оставьте дверцу открытой, чтобы избежать появления неприятного запаха.

Холодильный контур проверен на отсутствие утечек хладагента.

Изделие соответствует действующим правилам обеспечения безопасности и директивам Европейского экономического сообщества EN 55014 и 87/308/EEC.

Все типы и модели холодильников подвергаются непрерывной модернизации, поэтому мы надеемся, что Вы с пониманием относитесь к тому, что мы сохраняем за собой право вносить изменения в конструкцию, комплектацию и технологические решения холодильника без уведомления.

## Устранение неисправностей

Ваш холодильник разработан и изготовлен в расчете на длительный срок службы и надежность в эксплуатации. Если все же во время эксплуатации возникнут какие-либо неисправности, пожалуйста, проверьте, не вызваны ли они неправильным использованием, так как в этом случае Вам придется оплачивать услуги по ремонту, даже в течение действия гарантийного срока.

Приведенная ниже информация поможет Вам самостоятельно определить причину той или иной неисправности и устранить ее:

### • Холодильник не работает:

- Проверьте, подключен ли холодильник к электросети.
- Проверьте правильность соединения шнура питания с розеткой.
- Проверьте предохранитель розетки.

### • Громкий шум при работе холодильника

- Проверьте устойчивость холодильника.
- Причиной шума может быть вибрация деталей мебели или других предметов, расположенных рядом с холодильником. Шум, который возникает в результате движения хладагента по охлаждательному контуру, устранить нельзя.

### • Температура недостаточно низкая:

- Проверьте установку температуры (см. «Установка температуры»).
- В холодильник помещено слишком большое количество свежих продуктов.
- Проверьте температуру в холодильнике другим термометром.
- Проверьте, не засорились ли вентиляционные решетки.
- Холодильник располагается очень близко к источнику тепла.

Если ни одна из перечисленных причин не объясняет нарушения в работе холодильника и Вам не удается самостоятельно определить причину неисправности, то обратитесь в ближайший центр технического обслуживания. При обращении в сервис-центр укажите модель холодильника (1), сервисный номер (2) и серийный номер (3), указанные на табличке с техническими характеристиками. Заводская табличка с техническими характеристиками расположена на левой стенке внутри холодильника.

Index			
Service-Nr. / No Service: -			
- - - - -			
- - - - -			
DEUTSCHLAND	INTERNATIONAL	GES. R. G. P. I. S. O.	
CLASSE	VOLUME BRUT	NET CUBIC FT.	
CLASS	VOLUME LITRE	TOT. R. I. C. / CA. B. O.	
CLASS	CAPAC. LITRE	TOT. F. C. / B. O. / B. O.	
- - - - -			
- - - - -			
- - - - -			
- - - - -			
- - - - -			
- - - - -			
- - - - -			
- - - - -			
- - - - -			
- - - - -			
- - - - -			
- - - - -			
- - - - -			
- - - - -			
- - - - -			
- - - - -			
- - - - -			
- - - - -			
- - - - -			
- - - - -			
- - - - -			

## Встраивание холодильника в кухонную мебель

Для адаптации холодильника к кухонной мебели по высоте над холодильником можно установить подходящий по размерам верхний посудный шкаф (1). Для обеспечения надлежащей вентиляции и беспрепятственного выхода воздуха в задней стенке шкафа для встраивания по всей его ширине необходимо сделать вырез глубиной не менее 50 мм. Площадь поперечного сечения выреза для вентиляции должна составлять не менее 300 см².

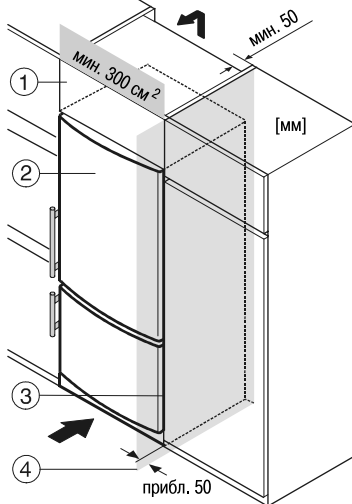

При установке холодильника около стены (4) между стеной и холодильником, со стороны расположения петель, должно оставаться расстояние не менее 40 мм (для защиты ручки от повреждения при открывании дверцы).

- (1) верхний предмет кухонной мебели
- (2) холодильник-морозильник
- (3) боковая панель предмета кухонной мебели
- (4) стена

## Изменение стороны расположения петель дверцы

- Снимите крышку (1).
- Открутите петлю (2). Снимите нижнюю дверь.
- Прикрутите крышку (4) с противоположной стороны.
- Вставьте шарнирные части (3) в петлю (2).
- Вытяните средний шарнирный болт (18). Снимите верхнюю дверь.
- Вставьте заглушки (12) с другой стороны.
- Открутите петлю (5).
- Прикрутите крышку (6) с другой стороны.
- Прикрутите петлю (5), развернув его на 180°.
- Выньте шарнирную втулку (19) и установите ее сверху.
- Снимите крышку (7).
- Открутите петлю (8).
- Вставьте шарнирный болт (9) с другой стороны петли (8).
- Установите жестяной уголок (10) и крышку (11) с другой стороны.
- Открутите петлю (8) на левой стороне холодильника. Вкрутите в левое отверстие петли винт M4. Для двух других отверстий используйте винты M5.
- Установите крышку (7).
- Навесьте верхнюю дверь на шарнирный болт (9) и закройте ее.
- Вставьте средний шарнирный болт (18) снизу вверх в узел крепления дверцы через петлю (5).
- Навесьте нижнюю дверь на петлю (5) и закройте ее.
- Установите петлю (2) в нижний узел крепления дверцы и прикрутите ее.
- Установите крышку (1).
- Приподнимите прижимные планки (13) и выдвиньте их.
- Поменяйте местами дверные ручки (14) и заглушки (15).
- Установите прижимные планки (13).

