

CH01

# ХОЛОДИЛЬНИК– МОРОЗИЛЬНИК РУКОВОДСТВО ПОЛЬЗОВАТЕЛЯ

ПОЖАЛУЙСТА,  
ТЩАТЕЛЬНО ПРОЧТИТЕ ДАННОЕ РУКОВОДСТВО  
ПОЛЬЗОВАТЕЛЯ ПЕРЕД НАЧАЛОМ ЭКСПЛУАТАЦИИ  
ХОЛОДИЛЬНИКА И ДЕРЖИТЕ ЕГО ПОД РУКОЙ, ЧТОБЫ  
ВЫ ВСЕГДА МОГЛИ К НЕМУ ОБРАТИТЬСЯ В СЛУЧАЕ  
НЕОБХОДИМОСТИ.

# REFRIGERATOR-FREEZER OWNER'S MANUAL

PLEASE  
READ THIS OWNER'S MANUAL THOROUGHLY  
BEFORE OPERATING AND KEEP IT HANDY FOR  
REFERENCE AT ALL TIMES.

Internet Address: <http://www.lg.ru>  
Warranty card Text & Tel no. (095)742-77-77

P/NO. 3828JD8152H

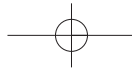

---

# СОДЕРЖАНИЕ

<b>УСТАНОВКА.....</b>	<b>3</b>
<b>ВНУТРЕННИЕ КОМПОНЕНТЫ.....</b>	<b>4</b>
<b>ЭКСПЛУАТАЦИЯ .....</b>	<b>5</b>
Запуск холодильника	
Контроль температуры	
Изготовление льда	
Поддон для охлажденного мяса	
Разморка холодильника	
Дезодоратор (не во всех моделях)	
Инфракрасная (ИК) лампа (не во всех моделях)	
<b>СОВЕТЫ ПО ХРАНЕНИЮ ПРОДУКТОВ .....</b>	<b>9</b>
<b>ЧИСТКА.....</b>	<b>10</b>
<b>ОБЩАЯ ИНФОРМАЦИЯ.....</b>	<b>10</b>
<b>ЗАМЕНА ЛАМПЫ .....</b>	<b>11</b>
<b>ВАЖНЫЕ ПРЕДУПРЕЖДЕНИЯ.....</b>	<b>11</b>
<b>ИЗМЕНЕНИЕ СТОРОНЫ, В КОТОРУЮ ОТКРЫВАЮТСЯ ДВЕРЦЫ .....</b>	<b>12</b>
<b>ПЕРЕД ТЕМ, КАК ОБРАЩАТЬСЯ В СЕРВИСНЫЙ ЦЕНТР .....</b>	<b>14</b>

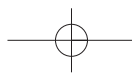
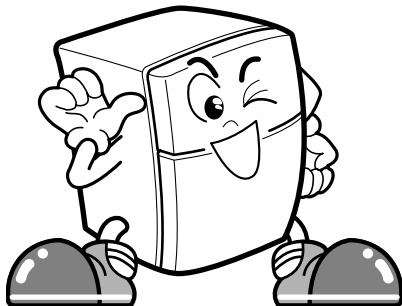

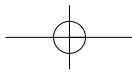

ДАННЫЙ ХОЛОДИЛЬНИК ИЗГОТОВЛЕН С ВЕЛИЧАЙШЕЙ ТЩАТЕЛЬНОСТЬЮ И В НЕМ ИСПОЛЬЗУЮТСЯ НОВЕЙШИЕ ДОСТИЖЕНИЯ ТЕХНОЛОГИИ. МЫ УВЕРЕНЫ, ЧТО ВЫ ПОЛУЧИТЕ ПОЛНОЕ УДОВЛЕТВОРЕНИЕ ОТ ЕГО ХАРАКТЕРИСТИК И НАДЕЖНОСТИ. ПЕРЕД ПОЛЬЗОВАНИЕМ ВАШИМ ХОЛОДИЛЬНИКОМ, ПОЖАЛУЙСТА, ВНИМАТЕЛЬНО ПРОЧИТАЙТЕ ДАННОЕ РУКОВОДСТВО. В НЕМ ПРИВЕДЕНЫ ТОЧНЫЕ ИНСТРУКЦИИ ПО УСТАНОВКЕ, ЭКСПЛУАТАЦИИ И УХОДУ ЗА ХОЛОДИЛЬНИКОМ, А ТАКЖЕ ДАЮТСЯ НЕСКОЛЬКО ПОЛЕЗНЫХ СОВЕТОВ

Срок службы данного товара—7 лет со дня передачи товара потребителю.

## УСТАНОВКА

### ВЫБЕРИТЕ ХОРОШЕЕ МЕСТО

1. Установите ваш холодильник в место, где вам удобно будет им пользоваться.
2. Избегайте установки холодильника вблизи от источников тепла, на прямом солнечном свете или во местах с повышенной влажностью.
3. Для обеспечения эффективной работы холодильника должна быть обеспечена нормальная циркуляция воздуха вокруг него. Если вы устанавливаете холодильник в стенную нишу, обеспечьте свободное пространство величиной по крайней мере 30 см над холодильником и зазор не менее 5 см между ним и стеной. Холодильник должен быть приподнят на высоту не менее 2,5 см от пола, особенно если на пол уложено ковровое покрытие.
4. Чтобы избежать вибраций при работе холодильника, он должен быть установлен по уровню. Если необходимо, отрегулируйте высоту выравнивающего винта (винтов) для компенсации неровности пола. Чтобы дверцы легко закрывались, передний край холодильника должен быть чуть выше заднего. Выравнивающие винты будут легко поворачиваться, если вы слегка наклоните холодильник, чтобы они оказались в воздухе. Поворачивайте выравнивающие винты по часовой стрелке для того, чтобы поднять холодильник, и против часовой стрелки – чтобы опустить его.

5. Температура окружающей среды в месте установки бытового электроприбора должна находиться в диапазоне от 10 до 43°C. Слишком низкая или высокая температура окружающей среды может привести к снижению охлаждающей способности прибора.

### ПОСЛЕДУЮЩИЕ ДЕЙСТВИЯ

1. Вытрите всю пыль, накопившуюся за время транспортировки, и тщательно вычистите холодильник.
2. Установите на место все принадлежности (поддон для льда и др.). Во избежание повреждений при транспортировке все принадлежности находятся в общей упаковке.
3. Данная модель оснащена стержневой ручкой. Выполните сборку ручки в соответствии с инструкцией.
4. Включите вилку (или штекер) шнура питания в электрическую розетку. Не подключайте другие электроприборы к той же розетке.
5. Перед тем, как помещать в холодильник продукты, оставьте его работать в течение 2 – 3 часов. Удостоверьтесь в поступлении холодного воздуха в морозильную камеру с целью обеспечения правильного охлаждения. Теперь холодильник готов к работе.

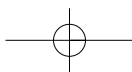

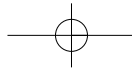

# ВНУТРЕННИЕ КОМПОНЕНТЫ

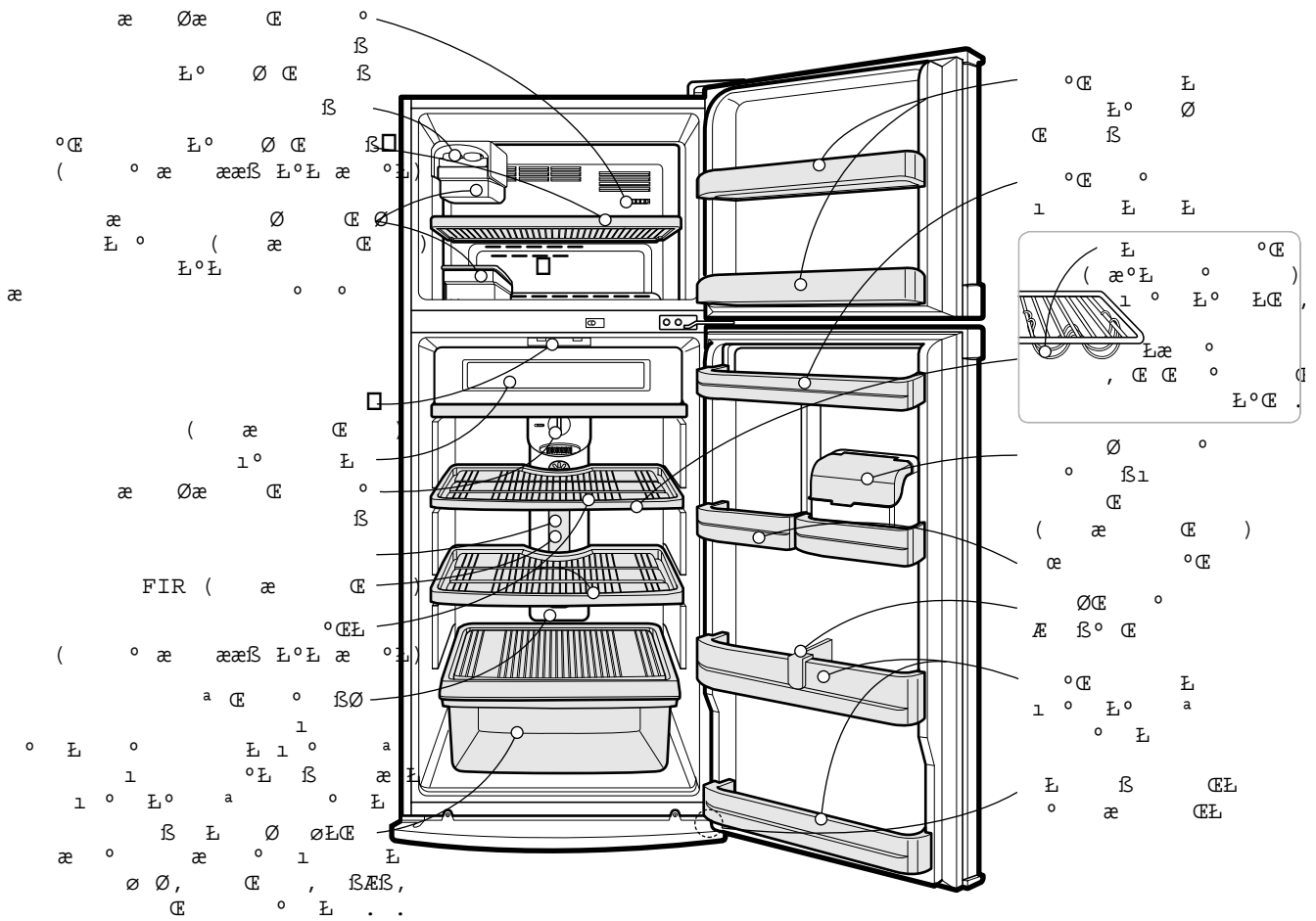

М Н

•Если в вашем изделии отсутствуют некоторые принадлежности из показанных на рисунке, то возможно они входят в комплект других моделей холодильника.

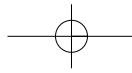

# ЭКСПЛУАТАЦИЯ

## ЗАПУСК ХОЛОДИЛЬНИКА

После того, как вы установили на место новый холодильник, дайте ему поработать 2–3 часа для стабилизации на нормальной рабочей температуре и только после этого загружайте в холодильник свежие или замороженные продукты.

Если работа холодильника прервалась (например, из-за сбоя в сети переменного тока), подождите 5 минут перед повторным запуском холодильника.

## КОНТРОЛЬ ТЕМПЕРАТУРЫ

### ❑ ХОЛОДИЛЬНОЕ ОТДЕЛЕНИЕ

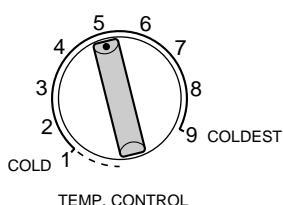

- Данный холодильник оснащен двумя устройствами контроля температуры, позволяющими регулировать температуру в морозильной камере и холодильном отделении.
- Сначала установите указатель "TEMP." на "5", а "COLD AIR" – на "5" (ПЛАСТМАССОВАЯ ПОЛКА) или "7" (МЕТАЛЛИЧЕСКАЯ ПОЛКА). Оставьте холодильник работать в течение суток (24 часа) для стабилизации температуры. Затем отрегулируйте температуру по вашему выбору.

### ❑ МОРОЗИЛЬНАЯ КАМЕРА

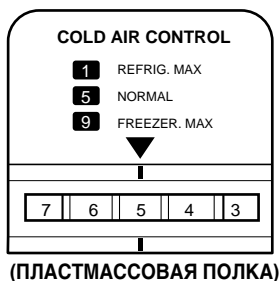

- **УСТРОЙСТВО КОНТРОЛЯ ТЕМПЕРАТУРЫ – 1, 2, 3, 4, 5, 6, 7, 8, 9**  
С увеличением устанавливаемого переключателем числа температура в холодильном отделении понижается.
- **УСТРОЙСТВО КОНТРОЛЯ ПОДАЧИ ХОЛОДНОГО ВОЗДУХА – 1, 2, 3, 4, 5, 6, 7, 8, 9**  
Максимальное охлаждение в морозильной камере достигается при установке на "9". Однако в этом случае температура в холодильном отделении повышается, т. к. максимальный поток холодного воздуха направляется в морозильную камеру.
- **В холодную погоду** холодильник работает менее интенсивно, и температура морозильной камеры имеет тенденцию к повышению. Для понижения температуры морозильной камеры следует установить переключатели УСТРОЙСТВА КОНТРОЛЯ ПОДАЧИ ХОЛОДНОГО ВОЗДУХА на "7" ~ "9".
- **когда много продуктов, или часто открывать дверь морозилки, температура может повыситься.**  
В данном случае поставьте "управление холодного воздуха(cold air control)" в "7~9", чтобы внутри холодильника было холоднее. Положите шкалу на прежнюю цифру "управление холодного воздуха(cold air control)" для экономии.

- **В жаркую погоду или при загрузке большого количества продуктов в холодильное отделение** температура холодильного отделения имеет тенденцию к повышению.

Для понижения температуры холодильного отделения следует установить переключатель УСТРОЙСТВА КОНТРОЛЯ ПОДАЧИ ХОЛОДНОГО ВОЗДУХА на "2" ~ "4" для усиления подачи холодного воздуха в холодильное отделение, а переключатель УСТРОЙСТВА КОНТРОЛЯ ТЕМПЕРАТУРЫ на "7" ~ "9".

При установке переключателя УСТРОЙСТВА КОНТРОЛЯ ПОДАЧИ ХОЛОДНОГО ВОЗДУХА на "7" ~ "9" температура в холодильном отделении будет недостаточно низкой.

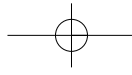

## ЭКСПЛУАТАЦИЯ

### ИЗГОТОВЛЕНИЕ ЛЬДА

Проверьте, какой формой для льда (стандартной или с поворотной ручкой подачи) оснащен ваш бытовой прибор.

#### Форма стандартного типа

- Для приготовления кубиков льда заполните ледоформу водой и установите ее в поддон для льда. Затем поместите поддон для льда в морозильную камеру.

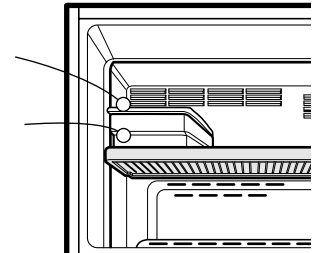

- Для извлечения кубиков льда осторожно согните края ледоформы.

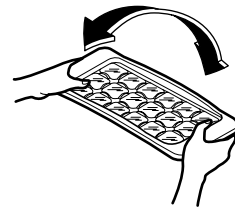

#### Форма с поворотной ручкой подачи льда

- Для приготовления кубиков льда заполните ледоформу водой и установите на место.

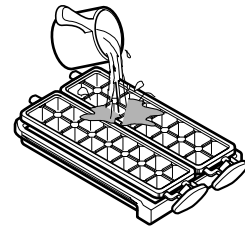

- Для извлечения кубиков льда осторожно поверните ручку ледоформы, Кубики льда выпадут в поддон.

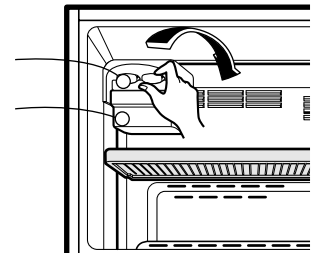

- (в случае стальной полки) перед выполнением для действий во вверх, отделите ледниковую кувическую коробку, и усделите полку и ледниковую кувическую коробку ещё раз.

- Можно устранить Твистинт Айс Серв (Служние Скручиваюшго лкда) употреблять холодное отделение больше. Нало уетранить Айс Трейс и Айс Кьюб Баке(подноены леда и кубическую коробку леда), потом вытянуть остов в правую сторону.

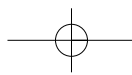
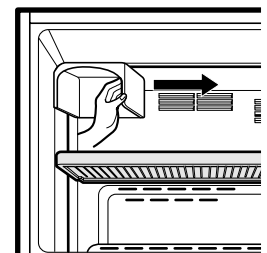

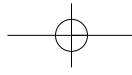

## ЭКСПЛУАТАЦИЯ

### ПОДДОН ДЛЯ ОХЛАЖДЕННОГО МЯСА

Когда открывается дверца, более теплый воздух не воздействует на продукты, хранящиеся в поддоне для охлажденного мяса. Поэтому продукты в нем могут дольше сохранять свежесть.

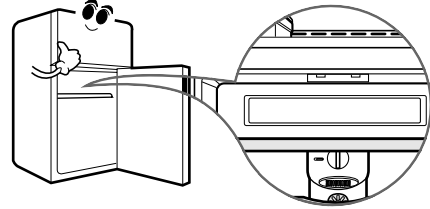

### РАЗМОРОЗКА ХОЛОДИЛЬНИКА

- Разморозка происходит автоматически
- Образующаяся в ее процессе вода стекает вниз в испарительный поддон, расположенный в нижней задней части холодильника и автоматически испаряется.

### ДЕЗОДОРАТОР (НЕ ВО ВСЕХ МОДЕЛЯХ)

- Использование "катализатора" гарантирует эффективное устранение запахов.
- Неприятные запахи, которые могут появляться в отделении для свежих продуктов, устраняются без какого-либо вредного воздействия на ваше здоровье и на продукты.

#### Как пользоваться дезодоратором

- Так как катализатор расположен в выпускном отверстии для охлажденного воздуха, циркулирующего в отделении для свежих продуктов, от вас не требуется никаких действий.
- Не вставляйте в выпускное отверстие для охлажденного воздуха никаких предметов с острым концом, так как при этом может быть поврежден дезодорирующий катализатор.
- Когда вы собираетесь хранить в холодильнике продукты с сильным запахом, плотно заверните их в пленку или положите в сосуд с крышкой, так как запах может передаться другим продуктам.

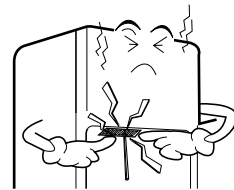
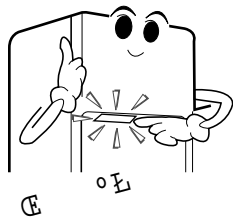

- Чтобы устранить дезодоратор, вставьте в дыру внутренней стороны как правая фигура и отделите, вытягивая вперед.

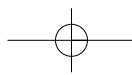
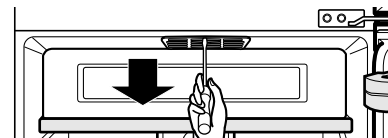

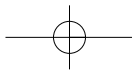

## ЭКСПЛУАТАЦИЯ

### ИНФРАКРАСНАЯ (ИК) ЛАМПА (НЕ ВО ВСЕХ МОДЕЛЯХ)

#### Особенности

- Излучение дальней инфракрасной области спектра, излучаемое ИК лампой, предохраняет продукты от высыхания и они дольше сохраняют первоначальный вид и форму.
- Благодаря увеличению сохраняемости нуклеиновых кислот, лучи дальней инфракрасной области спектра также сохраняют вкус и запах продуктов в течение длительного времени.

#### Более эффективное хранение продуктов

- ИК лампа позволяет хранить продукты без добавления таких приправ, как сахар и соль, а также продукты, для хранения которых в сыром виде требуются низкие температуры – (нарезанную кусками) сырую рыбу, мясо, птицу и тому подобное.
- Она позволяет сохранить первоначальный вкус продуктов благодаря тому, что лучи дальней инфракрасной области подавляют излишнюю ферментацию и перезревание продуктов – овощей со специями, уогурта и тому подобное.
- Она позволяет сохранить продукты, которые нельзя хранить в морозильной камере, и среди них готовые к употреблению и скоропортящиеся продукты – вареные яйца, побеги бамбука, овощи, используемые в качестве приправы и т. п.

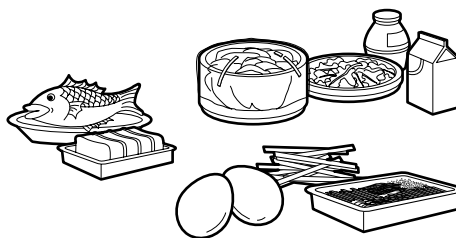

#### Функционирование лампы

- Когда холодильник начинает работать, автоматически включается ИК лампа. Во время работы холодильника включение и выключение ИК лампы происходит автоматически в зависимости от температуры внутри холодильника. Вследствие этого, вам не требуется управлять работой ИК лампы.
- На ИК лампу нанесено покрытие из специальных материалов, обеспечивающих получение наилучших результатов от работы ИК лампы.
- Если вы чем-либо загордите или накроете ИК лампу, эффективность ее действия уменьшается.
- Если продукты упакованы в оберточный материал или виниловую пленку, а не хранятся в закрытом сосуде, действие ИК лампы дает более эффективные результаты.
- Если вы хотите проверить работоспособность, нажмите дверной выключатель холодильного отделения и проверьте свечение непокрытой части ИК лампы и ее патрона.

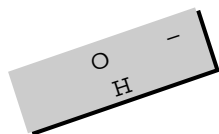
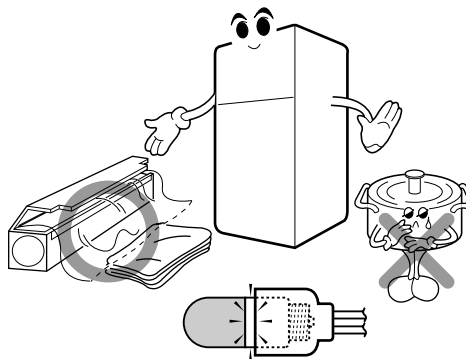

Во время работы ИК лампы не прикасайтесь к ней, так как вы можете обжечь себе пальцы из-за того, что ее поверхность имеет высокую температуру.

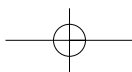



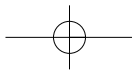

## СОВЕТЫ ПО ХРАНЕНИЮ ПРОДУКТОВ

### ХРАНЕНИЕ ПРОДУКТОВ

- Храните свежие продукты в холодильной камере. То, каким образом продукты замораживаются и размораживаются, является важным фактором сохранения их свежести и вкусовых качеств.
- Не храните в холодильнике продукты, которые легко портятся при низких температурах, такие как бананы, ананасы и дыни.
- Дайте горячей пище остыть перед тем, как ставить ее в холодильник. Загрузка в холодильник горячей пищи может привести к порче других продуктов и увеличению счетов за электроэнергию.
- При хранении закрывайте продукты виниловой пленкой или храните их в сосудах с крышками. Это предотвращает испарение влаги и помогает продуктам сохранять свежесть и питательные вещества.
- Не блокируйте продуктами отверстия для воздуха. Свободная циркуляция охлажденного воздуха обеспечивает поддержание равномерной температуры в холодильнике.
- Не открывайте дверцу холодильника слишком часто. При открывании дверцы в холодильник попадает теплый воздух, что приводит к повышению температуры внутри холодильника.
- Чтобы не усложнять процедуру регулировки температуры, не следует хранить продукты вблизи переключателя устройства контроля температуры.

### МОРОЗИЛЬНАЯ КАМЕРА

- Не храните бутылки в морозильной камере – при замерзании содержимого они могут лопнуть.
- Не замораживайте продукты, которые вы уже размораживали. Это приводит к потере ими вкусовых качеств и питательных веществ.
- При хранении в течение длительного времени замороженных продуктов, таких как мороженое, держите их на полке морозильной камеры, а не в ее дверной нише.

### ХОЛОДИЛЬНАЯ КАМЕРА

- Избегайте помещать продукты с большим содержанием влаги далеко вглубь холодильника, так как они могут замерзнуть при прямом контакте с охлажденным воздухом.
- Всегда очищайте продукты перед тем, как загружать их в холодильник. Овощи и фрукты следует вымыть и просушить, а упакованные продукты должны быть вытерты насухо для предотвращения порчи соприкасающихся с ними продуктов.
- Перед помещением яиц на хранение в предназначенное для них отделение, убедитесь в том, что они свежие и храните их в вертикальном положении, что обеспечивает их более длительную сохранность.

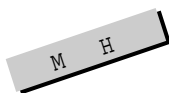

- Когда холодильник находится на жарком и влажном месте, или часто открывать дверь холодильника, или много овощей. В данном случае могут появиться росы. Это обычный феномен, просто стирайте со сухой тряпкой.

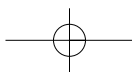

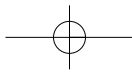

## ЧИСТКА

Во избежание неприятного запаха необходимо содержать холодильник в чистоте. Все следы пролитых жидкостей должны быть немедленно вытерты, в противном случае их окисление может вызвать порчу пластиковых поверхностей.

Запрещается использовать проволочные мочалки, металлические щетки и крупнозернистые абразивные материалы, а также сильные щелочные растворы для чистки любых поверхностей холодильника.

При выполнении чистки не забывайте, что влажные предметы могут примерзать или прилипать к сильно охлажденным поверхностям. Не следует дотрагиваться до заиндевевших поверхностей мокрыми или влажными руками.

**НАРУЖНЫЕ ПОВЕРХНОСТИ** – Для чистки наружных поверхностей использовать раствор мягкого мыла или моющего средства в теплой воде. Протереть чистой влажной тканью и затем вытереть насухо.

**ВНУТРЕННИЕ ПОВЕРХНОСТИ** – Рекомендуется регулярно выполнять чистку внутренних поверхностей и деталей холодильника. Вымыть внутренние стенки морозильной камеры и холодильного отделения раствором пищевой соды, сполоснуть и вытереть насухо.

**ВНУТРЕННИЕ ДЕТАЛИ** – Полки, дверные полки, поддоны для хранения продуктов и уплотняющие прокладки магнитных дверей следует мыть раствором пищевой соды или мягкого моющего средства в теплой воде. Затем сполоснуть и вытереть насухо.

### ВНИМАНИЕ!

До выполнения чистки поверхностей, находящихся вблизи электрических частей прибора (ламы, переключателей, устройств контроля и т. п.) следует обязательно отключить шнур питания от электрической розетки. Лишнюю влагу следует тщательно вытереть губкой или тканью во избежание попадания воды или жидкости на электрические части прибора, что может привести к поражению электрическим током. Запрещается использовать воспламеняющиеся или ядовитые моющие средства.

## ОБЩАЯ ИНФОРМАЦИЯ

### ВРЕМЯ ОТПУСКА

На время отпуска средней продолжительности вы, вероятно, предпочтете оставить холодильник в рабочем состоянии. Поместите продукты, которые можно замораживать, в морозильную камеру, чтобы они дольше сохранились. Когда вы планируете отсутствовать дома в течение длительного времени, выньте из холодильника все продукты, отсоедините сетевой шнур от розетки, тщательно вымойте внутренность холодильника и оставьте все дверцы ПЕРИОТКРЫТЫМИ, чтобы предотвратить появление неприятного запаха.

### АВАРИЯ В СЕТИ ПЕРЕМЕННОГО ТОКА

Большинство аварий в сети устраняются в течение одного или двух часов и не повлияют на температуру внутри холодильника. Однако, вы должны свести открывание дверей к минимуму во время отсутствия напряжения в сети. Если отказ произошел на более длительное время, положите сверху на упаковки замороженных продуктов кусок сухого льда.

### ЕСЛИ ВЫ ПЕРЕЕЗЖАЕТЕ

Выньте или надежно закрепите все незакрепленные принадлежности внутри холодильника.

Чтобы избежать повреждения выравнивающих винтов, заверните их внутрь до упора.

### ТРУБКА ДЛЯ ЗАЩИТЫ ОТ КОНДЕНСАЦИИ

Наружная стенка корпуса холодильника может иногда стать теплой, особенно сразу же после его установки и первого включения.

Не волнуйтесь.

Это происходит из-за действия трубки для защиты от конденсации влаги, через которую циркулирует горячий холодильный агент для предотвращения "запотевания" наружной стенки корпуса холодильника.

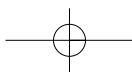
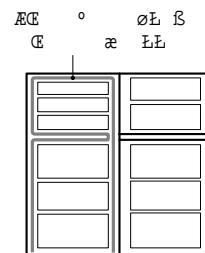

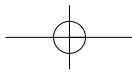

## ЗАМЕНА ЛАМПЫ

### ЛАМПА В ХОЛОДИЛЬНОЙ КАМЕРЕ

1. Отсоедините сетевой шнур от розетки.
2. Выньте из холодильной камеры самую верхнюю полку.
3. Чтобы устранить поковышку лампы, вам нужно вставлять '-' видовой отвертку в нижнюю дыру крышки лампы, после этого вытяните впеоед.
4. Снимите лампу, поворачивая ее против часовой стрелки и замените ее на новую.
5. Соберите все части в порядке, противоположном порядку разборки. Новая лампа должна иметь те же характеристики, что и перегоревшая.

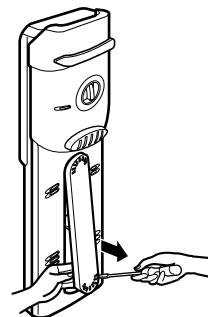

## ВАЖНЫЕ ПРЕДУПРЕЖДЕНИЯ

### НЕ ИСПОЛЬЗУЙТЕ УДЛИНИТЕЛЬНЫЙ ШНУР

Если это возможно, подсоедините холодильник к выделенной только для него сетевой розетке для предотвращения перегрузки и отключения питания, к которой могут привести совместно подключенные холодильник и другие электробытовые или осветительные приборы.

### ЗАМЕНА ШНУРА ПИТАНИЯ

Если поставленный с холодильником шнур питания поврежден, его следует заменить специальным шнуром или комплектом, заказанным у изготовителя или во отделе послепродажного обслуживания.

### ОЧЕНЬ ОПАСНАЯ "ПРИМАНКА"

Пустой холодильник может опасно привлекать внимание детей. Если вы не пользуетесь холодильником, снимите с него либо прокладку, защелку, крышку, либо дверцу целиком или примите какие-либо другие меры, которые сделают холодильник безопасным.

### О ЗАЗЕМЛЕНИИ (СОЕДИНЕНИИ С "ЗЕМЛЕЙ")

В случае электрического короткого замыкания, заземление (соединение с "землей") уменьшает риск поражения электрическим током посредством обеспечения провода для утечки электрического тока.

Чтобы предотвратить возможность поражения электрическим током, данное изделие должно быть заземлено.

Неправильное пользование заземляющей сетевой вилкой может привести к поражению электрическим током. Если вы не полностью понимаете инструкции по монтажу заземления или если у вас есть сомнения в том, правильно ли заземлено изделие, обратитесь за консультацией к квалифицированному

**Данное изделие должно быть заземлено (соединено с "землей").**

**НЕ ЖДИТЕ! СДЕЛАЙТЕ ЭТО ПРЯМО СЕЙЧАС!**

**Не храните в холодильнике огнеопасные материалы, взрывчатые вещества или химические реактивы.**

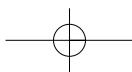

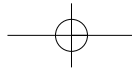

## ИЗМЕНЕНИЕ СТОРОНЫ, В КОТОРУЮ ОТКРЫВАЮТСЯ ДВЕРЦЫ

– Перевешивать дверцу можно не во всех моделях

### МЕРЫ ПРЕДОСТОРОЖНОСТИ

1. Перед тем, как перевешивать дверцы, чтобы они открывались в другую сторону, вы в первую очередь должны вынуть из холодильника все продукты и все съемные принадлежности, такие как полки и поддоны.
2. Для откручивания и закручивания болтов и винтов используйте '+' отвертку, отвертку для болтов, гаечный ключ с ограничением по крутящему моменту или простой гаечный ключ.
3. Будьте осторожны, чтобы холодильник не упал в процессе разборки и сборки нижней петли и сборочного узла выравнивающего по высоте винта. Не кладите холодильник на пол во время работы с ним, так как это может привести к выходу его из строя.
4. Во время разборки или сборки дверец морозильной и холодильной камер будьте осторожны, чтобы не уронить дверцы.
5. В зависимости от места установки или вкусов пользователя, можно сделать, чтобы дверцы этого холодильника открывались вправо или влево.

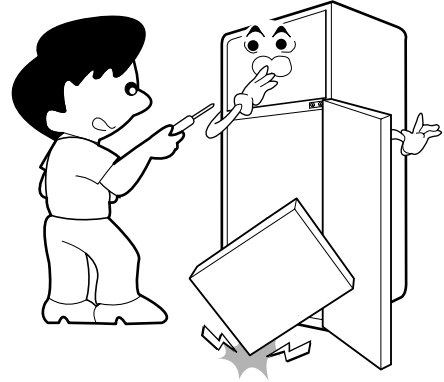

### КАК ПЕРЕВЕСИТЬ ДВЕРЦЫ, ЧТОБЫ ОНИ ОТКРЫВАЛИСЬ В ДРУГУЮ СТОРОНУ

(когда вы хотите сделать чтобы дверцы открывались вправо, а не влево)

1 Снимите Крышку ❶ и Верхнюю петлю ❷.

2 Снимите Дверцу морозильной камеры ❸.

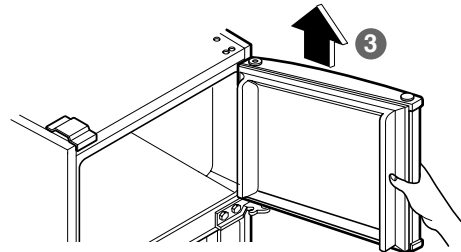
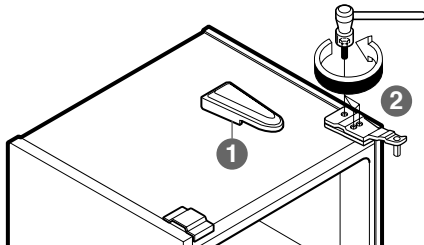

3 Снимите Среднюю петлю ❹ и Дверцу холодильной камеры ❺.

4 Снимите нижнюю петлю ❻.

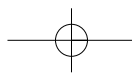
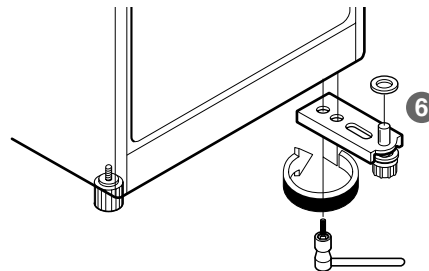
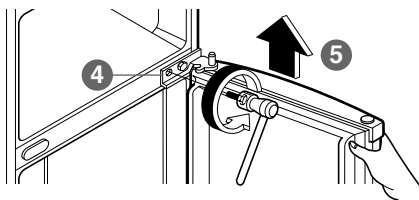

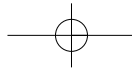

## ИЗМЕНЕНИЕ СТОРОНЫ, В КОТОРУЮ ОТКРЫВАЮТСЯ ДВЕРЦЫ

- 5** Переместите на другую сторону Сборочный узел выравнивающего винта **7**.

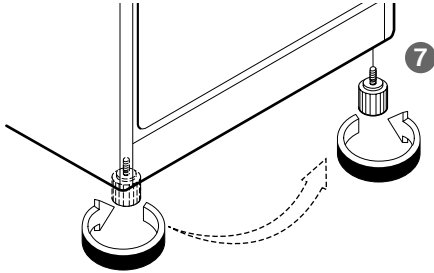

- 6** Прикрепите Нижнюю петлю **6** с другой стороны.

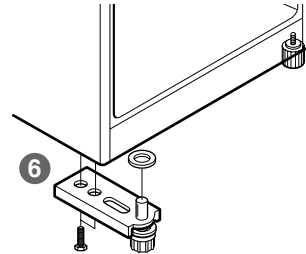

- 7** Переместите Колпачок **8**, Скобу **9** на другую сторону Дверцы холодильной камеры.

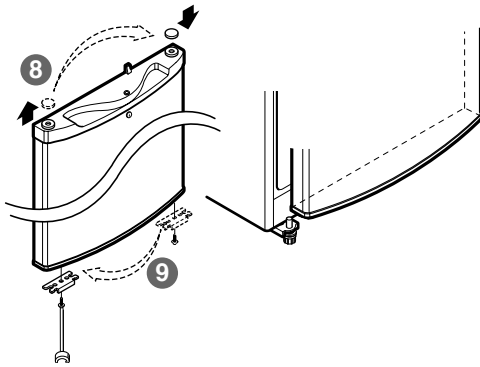

- 8** Переместите на другую сторону Колпачок **10** и прикрепите Среднюю петлю **4** с другой стороны.

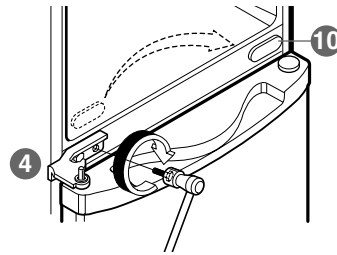

- 9** Переместите стопор дверцы **11** и прикрепите его так, чтобы он соответствовал типу дверцы, открываемой вправо.

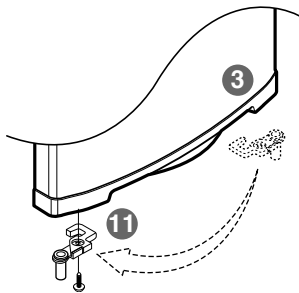

- 10** Переместите на другую сторону Колпачок **12** и установите Дверцу морозильной камеры **3**.

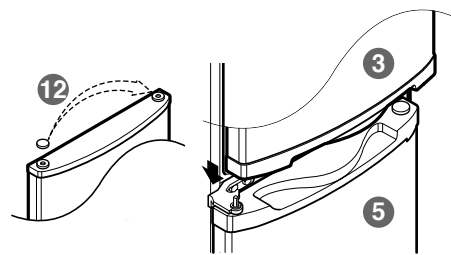

- 11** Переместите Установочный штифт **13** Верхней петли.

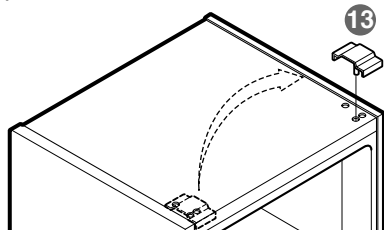

- 12** Прикрепите Верхнюю петлю **2** и Крышку **1**.

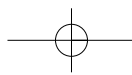
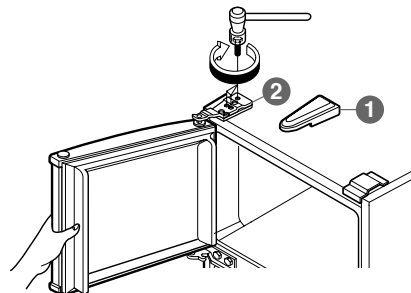

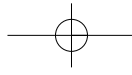

## ПЕРЕД ТЕМ, КАК ОБРАЩАТЬСЯ В СЕРВИСНЫЙ ЦЕНТР

ЧАСТО МОЖНО БЫВАЕТ ИЗБЕЖАТЬ ОБРАЩЕНИЯ В СЕРВИСНЫЙ ЦЕНТР. ЕСЛИ ВЫ ЧУВСТВУЕТЕ, ЧТО ВАШ ХОЛОДИЛЬНИК СТАЛ РАБОТАТЬ НЕПРАВИЛЬНО, СНАЧАЛА ПРОВЕРЬТЕ, НЕ СОДЕРЖИТСЯ ЛИ В НИЖЕСЛЕДУЮЩЕЙ ТАБЛИЦЕ РЕШЕНИЕ ВОЗНИКШЕЙ ПРОБЛЕМЫ.

ПРОБЛЕМА	ВОЗМОЖНЫЕ ПРИЧИНЫ
ХОЛОДИЛЬНИК НЕ РАБОТАЕТ	<ul style="list-style-type: none"> <li>● Не перегорел ли плавкий предохранитель и не сработал ли автомат защиты?</li> <li>● Не отсоединилась ли сетевая вилка от розетки или не нарушился ли контакт между вилкой и розеткой?</li> </ul>
В ХОЛОДИЛЬНОЙ ИЛИ МОРОЗИЛЬНОЙ КАМЕРЕ СЛИШКОМ ВЫСОКАЯ ТЕМПЕРАТУРА	<ul style="list-style-type: none"> <li>● Ручки управления температурой установлены в неправильное положение.</li> <li>● Изделие установлено вблизи к стене или источнику тепла.</li> <li>● Часто открывается дверца в теплую погоду.</li> <li>● Дверца оставлена открытой в течение длительного времени.</li> <li>● В холодильник загружено много продуктов</li> </ul>
НЕОБЫЧНЫЙ ШУМ (ШУМЫ)	<ul style="list-style-type: none"> <li>● Холодильник установлен на слабую или неровную поверхность или требуется отрегулировать положение выравнивающих винтов.</li> <li>● Посторонние предметы помещены на заднюю стенку холодильника.</li> </ul>
В ХОЛОДИЛЬНИКЕ НЕПРИЯТНЫЙ ЗАПАХ	<ul style="list-style-type: none"> <li>● Продукты с сильным запахом должны храниться в плотно закрытых сосудах или обернуты пленкой.</li> <li>● Внутренность холодильника нуждается в чистке.</li> </ul>
ПОВЕРХНОСТЬ КОРПУСА ХОЛОДИЛЬНИКА ЗАПОТЕВАЕТ	<ul style="list-style-type: none"> <li>● Это может наблюдаться в периоды высокой влажности воздуха.</li> <li>● Дверца могла быть оставлена слегка приоткрытой.</li> </ul>

