



# МИНИ-СИСТЕМА DVD/КАРАОКЕ

## ИНСТРУКЦИЯ ПО ЭКСПЛУАТАЦИИ

МОДЕЛЬ :LM-K3340

(LM-K3340A/D/X, LMS-K3340V)



Пожалуйста, внимательно прочитайте данную инструкцию перед тем как включить систему.  
Держите инструкцию под рукой.

Конструкция и технические характеристики системы могут быть изменены с целью ее усовершенствования без уведомления в инструкции.

Срок службы данного товара - 7 лет со дня передачи товара потребителю.

## Меры предосторожности



**ОСТОРОЖНО**  
ОПАСНОСТЬ ПОРАЖЕНИЯ  
ЭЛЕКТРИЧЕСКИМ ТОКОМ.  
НЕ ОТКРЫВАТЬ!



**ОСТОРОЖНО:** ЧТОБЫ ИЗБЕЖАТЬ ПОРАЖЕНИЯ ЭЛЕКТРИЧЕСКИМ ТОКОМ, НЕ СНИМАЙТЕ КРЫШКУ (ИЛИ ЗАДНЮЮ СТЕНКУ). ВНУТРИ ПРИБОРА НЕТ ЭЛЕМЕНТОВ, ПРЕДНАЗНАЧЕННЫХ ДЛЯ РЕГУЛИРОВКИ ПОТРЕБИТЕЛЕМ. ПО ВОПРОСАМ ОБСЛУЖИВАНИЯ ОБРАЩАЙТЕСЬ К КВАЛИФИЦИРОВАННОМУ СПЕЦИАЛИСТУ.



Символ молнии со стрелкой в равностороннем треугольнике предназначен для предупреждения пользователя о наличии опасного напряжения внутри корпуса изделия, достаточно большого, чтобы вызвать поражение человека электрическим током.



Восклицательный знак внутри равностороннего треугольника предназначен для предупреждения пользователя о наличии важных сведений о работе и о техническом обслуживании, содержащихся в прилагаемой к устройству инструкции.

**ОСТОРОЖНО:** ЧТОБЫ ПРЕДОТВРАТИТЬ ВОЗГОРАНИЕ ИЛИ ПОРАЖЕНИЕ ЭЛЕКТРИЧЕСТВОМ, НЕ ДОПУСКАЙТЕ ПОПАДАНИЯ В ПРИБОР ВОДЫ.

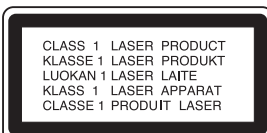

### ОСТОРОЖНО:

В данном устройстве используется лазерная система.

Чтобы правильно пользоваться прибором, внимательно и целиком ознакомьтесь с руководством. Сохраните его, чтобы иметь возможность обратиться к нему в будущем. Если аппарату потребуется техническое обслуживание, обратитесь к квалифицированному специалисту – см. «порядок действий при техническом обслуживании»

Использование органов управления, выполнение регулировок или действий, не указанных в данной инструкции, может привести к опасному облучению.

ЧТОБЫ НЕ ПОДВЕРГАТЬСЯ ПРЯМОМУ ВОЗДЕЙСТВИЮ ЛУЧА ЛАЗЕРА, НЕ ПЫТАЙТЕСЬ ОТКРЫВАТЬ КОРПУС ПРИБОРА. При вскрытом кожухе – открытое лазерное излучение. НЕ ДОПУСКАЙТЕ ПОПАДАНИЯ ЛУЧА ЛАЗЕРА В ГЛАЗА.

**ОСТОРОЖНО:** Попадание на аппарат брызг или капель воды не допускается. Запрещается ставить на аппарат вазы и другие сосуды с жидкостями.



### Замечания об авторских правах:

Закон запрещает копировать, распространять, показывать, передавать по кабельным сетям, проигрывать в общественных местах и сдавать в аренду материалы, защищенные авторским правом, без соответствующего разрешения.

В данном изделии применены функции защиты от перезаписи, разработанные компанией Macrovision. Некоторые диски имеют защиту от записи в виде дополнительного сигнала. При перезаписи таких дисков на видеомэгнитофон появляется помехи изображения. Данный прибор содержит средство защиты авторского права, патентами США и другими правами на интеллектуальную собственность, которыми обладает фирма Macrovision Corporation и другие законные владельцы. Использование этого средства защиты авторского права допускается только с разрешения фирмы Macrovision Corporation, оно предназначено только для применения в домашних условиях и в других местах ограниченного просмотра, если иное не оговорено фирмой Macrovision Corporation. Инженерный анализ или разборка запрещены.

**ЗАВОДСКОЙ НОМЕР:** На задней стенке аппарата находится заводской номер. Заводской номер не повторяется, он уникален а каждом приборе. Занесите сюда всю необходимую информацию и сохраните руководство как свидетельство вашего приобретения аппарата.

Номер модели \_\_\_\_\_

Заводской номер \_\_\_\_\_

# Содержание

## ВВЕДЕНИЕ

Меры предосторожности	2
Содержание	3
Перед началом работы	4-5
Диски, которые можно проигрывать	4
Предупреждения	5
Замечания о дисках	5
Символы	5
Передняя панель	6
Задняя стенка	7
Пульт дистанционного управления	8
Дисплей	9

## ПОДГОТОВКА

Подключение	10-14
Подключение к телевизору	10
Подключение к антенны	11
Подключение к дополнительному оборудованию	12
Подключение к внешнему оборудованию и к телевизору	13
Подсоединение акустической системы	14
Перед началом работы	15-24
Регулировка уровня громкости	15
MUTE	15
Регулировка характеристик звука	15
ОБЪЕМНЫЙ ЗВУК	15
XDSS (экстрадинамическая акустическая система)	15
ВКЛЮЧЕНИЕ/ВЫКЛЮЧЕНИЕ ОАО (оптимизация акустической направленности системы)	15
Демонстрация (DEMO)	15
Установка часов	16
Автовключение	16
Использование микрофона	16
Таймер	17
Мини-справочник по звуковым режимам	18
Звуковой режим	18
Общее описание	19
Экранное меню	19
Начальные установки	20-24
Общие указания по использованию меню	20
ЯЗЫК	20
ДИСПЛЕЙ	21
АУДИО	22-23
ДРУГИЕ	23
БЛОКИРОВКА	24

## ОСНОВНЫЕ ФУНКЦИИ



Использование РАДИО	25-26
Предварительная настройка станций	25
Использование радио	25
Функция RDS - HE VO ВСЕХ МОДЕЛЯХ	26
Что такое RDS	26
Поиск программы (PTY)	26
Использование кассет	27
Воспроизведение с магнитофона	27
Остановка воспроизведения	27
Сброс счетчика расхода ленты	27
Быстрая перемотка ленты назад/вперед	27
Дублирование записи	27
Запись	27
Основные настройки	27
Запись с компакт-диска, радиоприемника или с подключенного оборудования	27
Синхрозапись с компакт-диска	27

Использование DVD и Video CD	28-30
Воспроизведение DVD и Video CD	28
Основные возможности	28-29
Переход к другому разделу	28
Переход к другим CHAPTER (разделу)/ TRACK (дорожке)	28
Поиск	28
Показ неподвижного изображения и покадровое воспроизведение	29
Замедленное воспроизведение	29
Повтор	29
Повтор A-B	29
Поиск по времени воспроизведения	29
Память последней настройки	29
Масштаб	30
Поиск метки	30
Другие функции DVD	30
Меню раздела	30
Меню диска	30
Ракурс камеры	30
Изменение языка звукового сопровождения	30
Смена звукового канал	30
Субтитры	30
Использование аудио CD и дисков MP3/WMA	31-32
Воспроизведение аудио CD и MP3/WMA дисков	31
Пауза	32
Переход к другой дорожке	32
Повтор дорожки/всех дорожек/выкл	32
Поиск	32
Работа с дисками JPEG	33
Просмотр диска JPEG	33
Показ слайдов	33
Переход к другому файлу	33
Показ неподвижного изображения	33
Воспроизведение по программе	34
Повтор запрограммированных дорожек	34
Удаление дорожки из списка программы	34
Удаление всего списка программы	34
Работа с диском формата DivX	35
Использование КАРАОКЕ	36-40
Основы использования караоке	36
Дополнительные возможности караоке	36-37
МЕНЮ воспроизведения Караоке	37-40
Установки	37
Список композиций	38-39
Случайный выбор	40
Соревнование	40

## СПРАВКА



Устранение возможных неисправностей	41
Список кодов языков	42
Список кодов стран	43
Технические характеристики	

## Используемые в инструкции обозначения

-  Обозначает действия, могущие причинить вред как самой системе, так и другим приборам.
-  Обозначает особые функции системы.
-  Обозначает подсказки и замечания о том, как легче выполнить то или иное действие.

## Перед началом работы

### Диски, которые можно проигрывать

	DVD (диск 8 см /12 см)
	Видео компакт-диск (диск 8 см /12 см)
	Аудио компакт-диск (диск 8 см /12 см)

Кроме того, аппарат может проигрывать DVD±R, DVD±RW, SVCD а также CD-R или CD-RW-диски, на которых содержатся аудиозапись или файлы MP3, WMA, JPEG или DivX.

#### Примечания

- В зависимости от записывающего аппарата или от самого диска CD-R/RW(или DVD±R/RW) некоторые диски CD-R/RW(или DVD±R/RW) система воспроизвести не сможет.
- Не приклеивайте какие-либо наклейки или этикетки на диск (как со стороны этикетки, так и с обратной стороны).
- Не пользуйтесь дисками неправильной формы (например, покоробленными в результате нагревания или многоугольными). Это может привести к неисправности.

#### Замечания о ВИДЕО и DVD-дисках

Некоторые операции воспроизведения дисков DVD и видео компакт-дисков могут быть преднамеренно отключены изготовителями программного обеспечения. Поскольку этот плеер проигрывает диски DVD и видео компакт-диски в соответствии с содержанием, разработанным изготовителем программного обеспечения, некоторые функции плеера при воспроизведении могут оказаться недоступными, или могут появиться дополнительные функции. Также обратите внимание на инструкции, прилагаемые к дискам DVD и видео компакт-дискам. Некоторые диски DVD, изготовленные для коммерческих целей, проигрывать на этом плеере невозможно.

#### Региональный код DVD Караоке и дисков DVD

Данный DVD Караоке разработан и изготовлен с целью воспроизведения дисков DVD с программным обеспечением, закодированным для региона «5». Код региона на этикетках некоторых дисков DVD указывает, на плеере какого типа можно проигрывать эти диски. На данном плеере можно проигрывать диски DVD только с этикетками «5» или «ALL». При попытке проигрывания других дисков на экране телевизора появляется сообщение «Check Regional Code» (проверьте региональный код). На некоторых дисках может отсутствовать этикетка с кодом, хотя их воспроизведение запрещено вследствие местных ограничений.



### Термины, относящиеся к диску

#### Раздел (только DVD)

Содержание основного фильма или содержание особенностей сопровождения, или содержание дополнительных особенностей, или музыкальный альбом. Каждому названию присвоен ссылочный номер, что позволяет легко его отыскать.

#### Глава (только DVD)

Часть изображения или музыкальной пьесы, меньшая по сравнению с разделом. Раздел содержит одну или несколько глав. Каждой главе присвоен номер, позволяющий легко ее найти. В зависимости от диска главы могут быть не записаны.

#### Дорожка (только видео и аудио компакт-диски)

Часть изображения или музыкальной пьесы на видео или на аудио компакт-диске. Каждой дорожке присвоен номер, что облегчает поиск.

#### Сцена

На видео компакт-дисках с функциями PBC (Playback control, управление воспроизведением) подвижные и неподвижные изображения разделены на секции, называемые “Scenes” (сцены). Каждая сцена отображена в экранном меню и ей присвоен номер, облегчающий поиск данной сцены.

Сцена содержит одну или несколько дорожек.

### Типы видео компакт-дисков

Существуют видео компакт-диски двух типов:

#### Видео компакт-диски с PBC (версия 2.0)

Функции PBC (Playback control, управление воспроизведением) позволяют воздействовать на систему через меню, функциями поиска или другими операциями, свойственными компьютерам. Кроме того, можно воспроизводить стоп-кадры с высоким разрешением, если они содержатся на диске.

#### Видео компакт-диски без PBC (версия 1.1)

Эти диски проигрываются так же, как и аудио компакт-диски, они позволяют воспроизводить видео изображение и звук, но не снабжены функциями PBC.

## Перед началом работы

### Предупреждения

#### Обращение с системой

##### Подготовка к транспортировке

Оригинальная картонная упаковка и упаковочные материалы могут пригодиться. Чтобы максимально защитить прибор, упаковывайте его так, как он был упакован при выпуске с завода-изготовителя.

##### Подготовка

При воспроизведении могут возникнуть помехи на изображении и искажения звука в работающих поблизости телевизоре, видеоплеере или радиоприемнике. В этом случае отнесите прибор подальше от телевизора, видеоплеера или радиоприемника или выключите прибор, вынув диск.

##### Всегда следите за чистотой поверхности

Не пользуйтесь летучими жидкостями, такими как жидкость от насекомых в аэрозоле, вблизи прибора. Не оставляйте на долгое время на системе резиновые или пластмассовые предметы. От них могут остаться следы.

#### Чистка прибора

##### Чтобы вычистить корпус

При чистке пользуйтесь мягкой сухой тканью. Если поверхности сильно загрязнены, пользуйтесь мягкой тканью, слегка смоченной слабым моющим раствором. Не пользуйтесь сильными растворителями, такими как спирт, бензин, или разбавитель, поскольку они могут повредить поверхность прибора.

##### Как получить четкое изображение

DVD Караоке – высокотехнологичное прецизионное устройство. Если объектив и детали дисководов загрязнены или изношены, качество изображения становится плохим. Рекомендуется регулярно проводить проверку и техобслуживание через каждые 1,000 часов работы. (Периодичность зависит от условий эксплуатации.) За подробностями обратитесь в ближайшему продавцу нашей техники.

#### Замечания о дисках

##### Обращение с дисками.

Не прикасайтесь к поверхности диска с записью. Берите диск за края так, чтобы на поверхности диска не оставалось следов пальцев. Не приклеивайте к поверхности диска бумагу или липкую ленту.

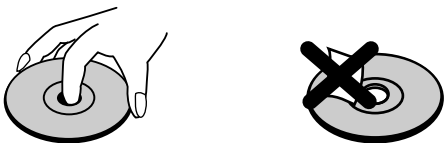

#### Хранение дисков

После проигрывания храните диск в коробке. Не подвергайте диск прямому воздействию солнечных лучей или тепла, не оставляйте его в припаркованном на солнце автомобиле, внутри которого температура воздуха может существенно повыситься.

#### Чистка дисков

Отпечатки пальцев и пыль на диске вызывают. Перед воспроизведением протрите диск чистой тканевой салфеткой. Протирайте диск от центра к краям.

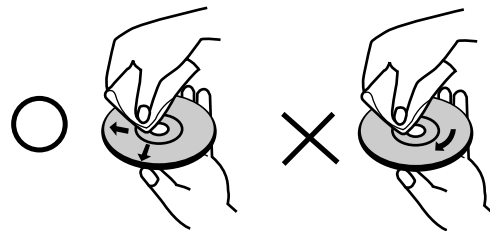

Не пользуйтесь сильными растворителями, такими как спирт, бензин, имеющиеся в продаже чистящие средства или аэрозольное антистатическое средство для старых виниловых пластинок.

#### Символы

##### Символ

На экране телевизора во время работы может появляться значок "". Он означает, что функция, указанная в руководстве отсутствует на данном конкретном видеодиске.

#### Используемые в инструкции обозначения дисков

Раздел инструкции, в названии которой имеется один из следующих символов, касается дисков, обозначенных соответствующим символом.

-  DVD
-  Видео CD
-  Аудио CD
-  Диск MP3
-  Диск WMA
-  Диск JPEG
-  Диск DivX

## Передняя панель

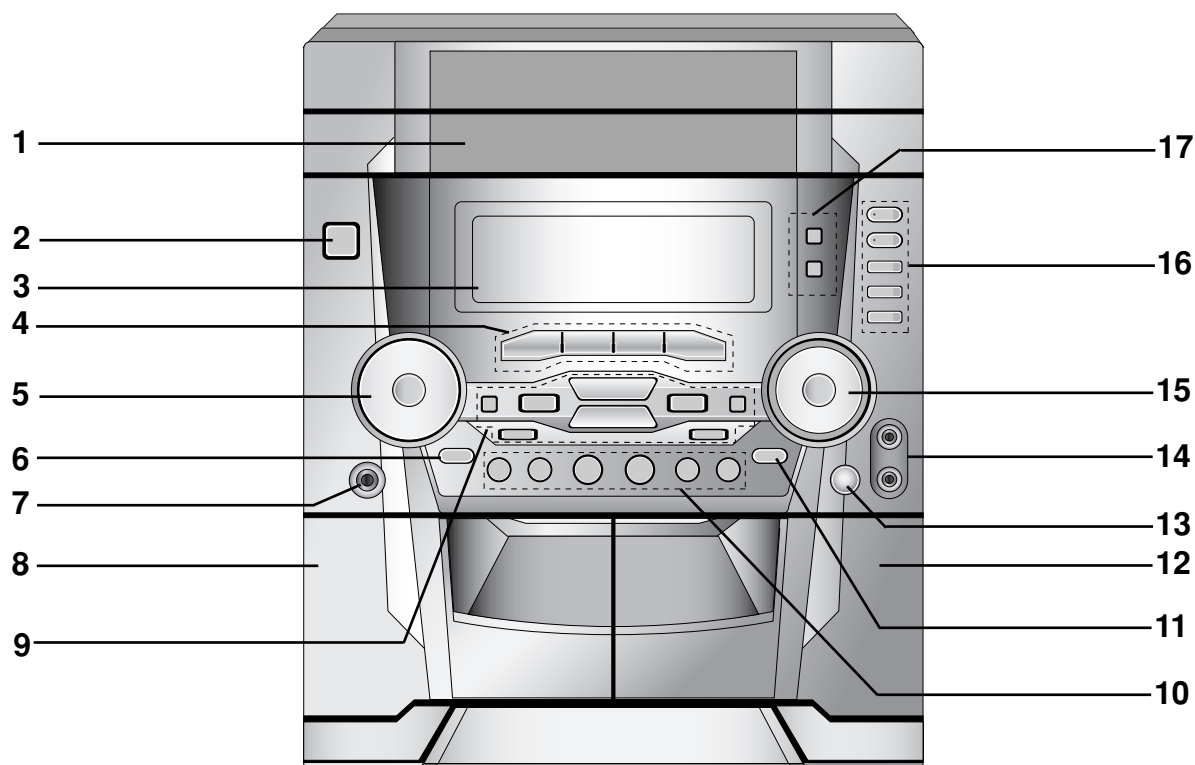

1. ЛОТОК ДЛЯ ДИСКА
2. Кнопка Сетевой (⏻ STANDBY/ON)
3. Окно дисплея
4. Кнопка ВЫБОРА ФУНКЦИИ (TUNER, TAPE, KARAOKE DVD/CD, AUX)
5. РУЧКА MULTI JOG DIA (MULTI JOG DIAL)
  - MANUAL TUNING
  - CD СЛЕД (⏮/⏭)
  - ЧАСЫ (CLOCK ADJUST)
  - KEY CONTROL (#/b)
6. Кнопка SET/ CD ПАУЗА (CD ⏸)/ СБРОС СЧЕТЧИКА (COUNT.RESET)/ RDS (НЕ ВО ВСЕХ МОДЕЛЯХ)
7. ГНЕЗДО НАУШНИКОВ (🎧 PHONES) -  $\phi$  6.3mm
8. МЕСТО НАЖАТИЯ  $\blacktriangle$  ( $\blacktriangle$  PUSH EJECT) для открывания деки 1 (TAPE 1)
9.
  - Кнопка ОБЫЧНАЯ ПЕРЕЗАПИСЬ (NOR.-DUBB.)/ СИНХРОЗАПИСЬ С CD (CD SYNC.)
  - Кнопки ЭКВАЛАЙЗЕР (EQ)
  - Кнопки ОАО
  - Кнопки XDSS
  - Кнопка ОБЪЕМНОГО ЗВУЧАНИЯ (SURR.)
  - Кнопка ПЕРЕЗАПИСИ НА ВЫСОКОЙ СКОРОСТИ (HI-DUBB.)
  - $\odot$  Кнопка ТАЙМЕР ( $\odot$  TIMER)
  - Кнопка ЧАСЫ(CLOCK)
10.
  - Кнопка ЗАПИСЬ/ПАУЗА В ЗАПИСИ ( $\bullet$ /⏸)
  - Кнопки поиска треков компакт-диска [CD SEARCH ( $\blacktriangleleft$ / $\blacktriangleright$ )]
  - Кнопки автонастройки [AUTO TUNING (-/+)]
  - Кнопки установки темпа [TEMPO ( $\blacktriangleleft$ / $\blacktriangleright$ )]
  - Кнопки ВВЕРХ (PRESET) (-/+)
  - Кнопки Воспроизведение в обратном направлении ( $\blacktriangleleft$ )/ воспроизведение ( $\blacktriangleright$ )
  - Кнопка СТОП ( $\blacksquare$ )
11. Кнопка РЕЖИМ ВОСПРОИЗВЕДЕНИЯ (PLAY MODE)
  - Кнопка ДЕМО (DEMO)
12. МЕСТО НАЖАТИЯ  $\blacktriangle$  ( $\blacktriangle$  PUSH EJECT) для открывания деки 2 (TAPE 2)
13. ГРОМКость МИКРОФОНА (MIC VOL.) : НЕ ВО ВСЕХ МОДЕЛЯХ
14. МИКРОФОННЫЕ РАЗЪЕМЫ (MIC1, MIC2): НЕ ВО ВСЕХ МОДЕЛЯХ
15. Ручка ГРОМКость (VOLUME)
16.
  - Кнопка ДВЕРЦЫ ПРОИГРЫВАТЕЛЯ ( $\blacktriangle$  OPEN/CLOSE)
  - Кнопка ПРОПУСК ДИСКА (DISC SKIP)
  - Кнопки ПРЯМОГО ЗАПУСКА ДИСКОВ (DISC1, DISC2, DISC3)
17. Кнопка PROGRAM/MEMORY
  - Кнопка MODE/RIF

## Задняя стенка

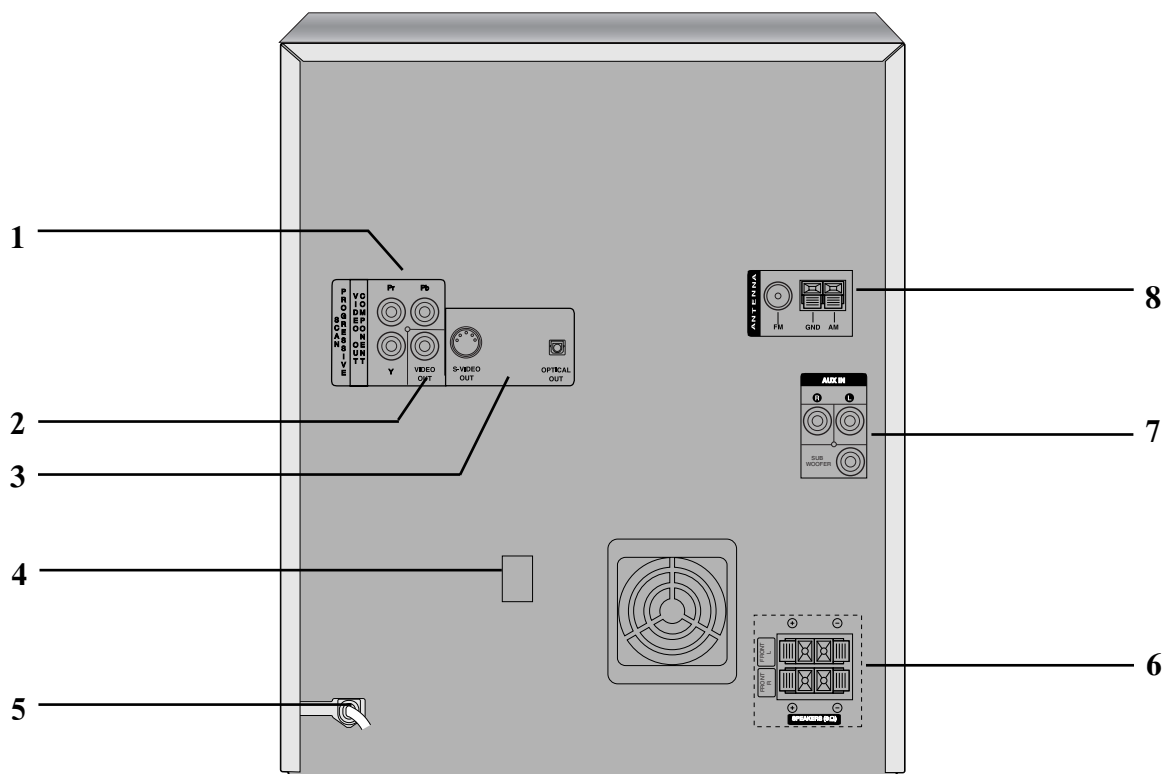

1. Гнездо COMPONENT VIDEO OUT/PROGRESSIVE SCAN (Y Pb Pr)
2. Гнездо видеовыхода [VIDEO OUT]
3. • Гнездо выхода S-видео [S-VIDEO OUT]  
• Гнездо оптического выхода [OPTICAL OUT]
4. ПЕРЕКЛЮЧАТЕЛЬ НАПРЯЖЕНИЯ: НЕ ВО ВСЕХ МОДЕЛЯХ
5. ШНУР ЭЛЕКТРОПИТАНИЯ
6. Разъем акустической системы [SPEAKER]
7. • Дополнительные входные гнезда [AUX IN]  
• Разъем сабвуфера [SUB WOOFER]
8. Антенный разъем [ANTENNA]

## Пульт дистанционного управления

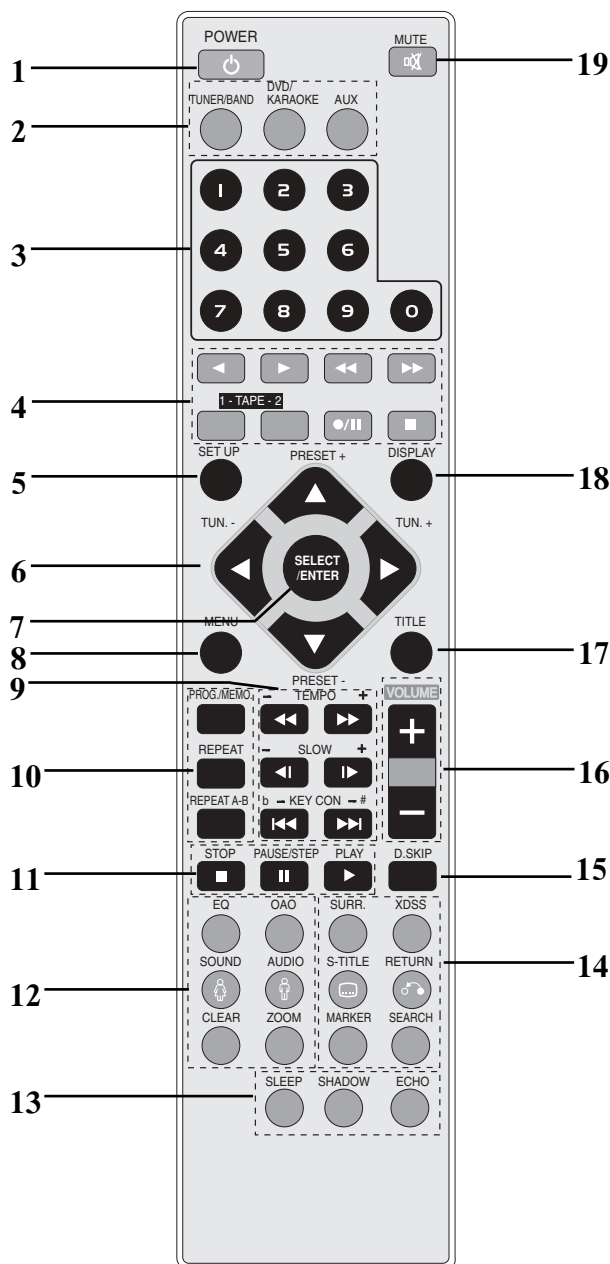

1. Кнопка включения (POWER)
2. Кнопка ВЫБОРА ФУНКЦИИ (TUNER/BAND, DVD/KARAOKE, AUX)
3. Кнопки с ЦИФРАМИ (0-9)
4. Кнопки управления лентой
  - Воспроизведение в обратном направлении (◀: НЕ ВО ВСЕХ МОДЕЛЯХ)
  - Воспроизведение (PLAY) (▶)
  - Ускоренная перемотка назад/вперед воспроизведения (◀◀/▶▶)
  - Кнопки выбора кассеты 1/2 (TAPE 1/2)
  - Кнопка запись/пауза в записи (●/||)
  - деки Стоп (■)
5. Кнопка установок (SET UP)
6.
  - Кнопка стрелок (▲/▼/◀/▶) (Используются для высвечивания сделанного выбора на экране меню GUI, TITLE и на экране MENU.)
  - Кнопки настройки на станции (PRESET) (▲/▼)
  - Кнопки TUNING (-/+) [TUN. (◀/▶)]
7. Кнопка выбора/ввода (SELECT/ENTER)
8. Кнопка МЕНЮ (MENU) (Кнопка MENU вызывает меню, которое находится на видеодисках DVD)
9. Кнопка SCAN (◀◀/▶▶)/ TEMPO (◀◀/▶▶)/ SLOW (◀||/||▶)/ KEY CONTROL (#/b)/ SKIP (◀◀/▶▶)
10. Кнопка PROG./МЕМО./ ПОВТОР/ ПОВТОР A-B
11. Кнопка СТОП (■), ЗАПИСИ(||)/ ШАГ/ Воспроизведение (▶)
12. Кнопки ЭКВАЛАЙЗЕР (EQ)/ ОАО/ЗВУК (SOUND)/ ЖЕНСКИЙ(FEMALE)(♀) АУДИО(AUDIO)/ МУЖСКОЙ(MALE)(♂) / CLEAR/ ZOOM
13. Кнопки автоотключения (SLEEP)/ SHADOW/ ECHO
14. Кнопка ОБЪЕМНОГО ЗВУЧАНИЯ (SURR.)/ XDSS/ НАЗВАНИЕ (S-TITLE)/RETURN/ MARKER/ SEARCH
15. Кнопка ПРОПУСК ДИСКА (D.SKIP)
16. Кнопки громкости (VOLUME) (-/+)
17. Кнопка НАЗВАНИЕ (TITLE) (Кнопка НАЗВАНИЕ вызывает на экран название, которое находится на видеодисках DVD.)
18. Кнопка ДИСПЛЕЙ (DISPLAY)
19. Кнопка временного выключения звука (MUTE)

### Диапазон работы пульта дистанционного управления

Направьте пульт дистанционного управления на датчик дистанционного управления и нажимайте кнопки.

- **Диапазон:** Примерно 23 фута (7 м) от приемника
- **Угол:** Примерно 30° в любом направлении от передней стенки.

### Установка батареек в пульт дистанционного управления

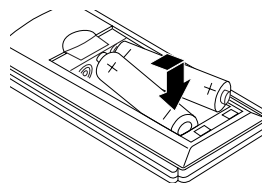

Снимите крышку отсека для батареек на тыльной стороне пульта дистанционного управления ⊕ и ⊖ вставьте две батарейки R03 (тип AAA), соблюдая полярность.

### ⚠ Осторожно

Не используйте одновременно старую и новую батарейки. Никогда не используйте одновременно батарейки разных типов (обычную, щелочную и т. п.).



## Дисплей

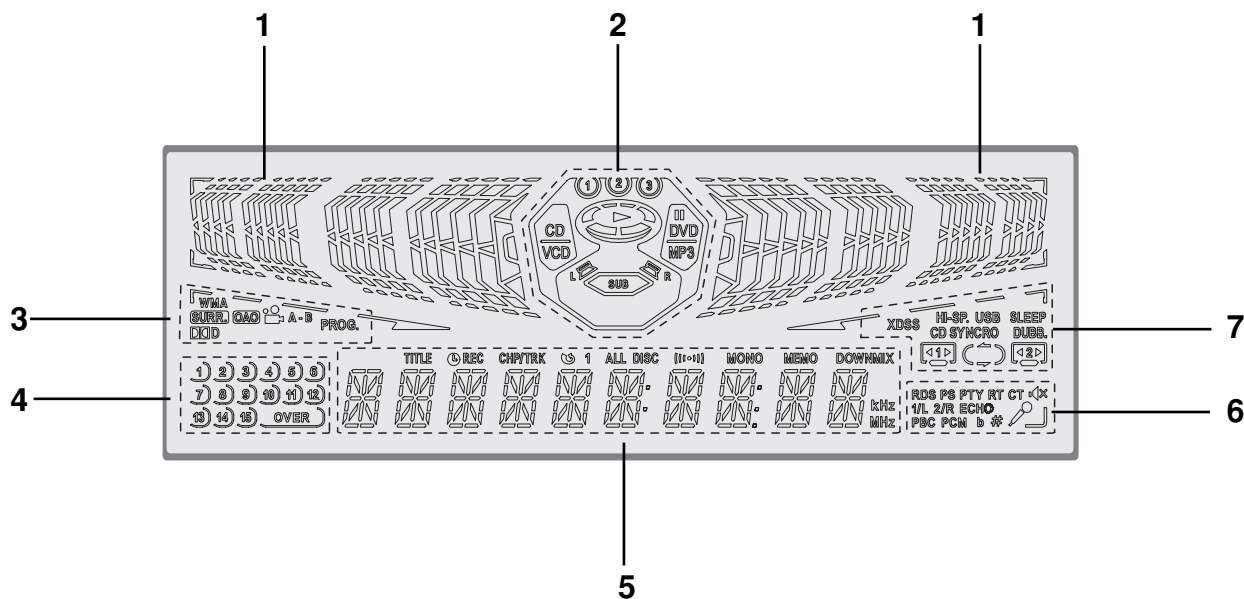

1. Индикатор уровня звука
2.
  - Индикатор НОМЕРА ДИСКА
  - Индикатор типа диска (MP3/DVD/CD/VCD)
  - Индикатор ВОСПРОИЗВЕДЕНИЕ/ПАУЗА
  - Индикатор ЛЕВОЙ ФРОНТАЛЬНОЙ АС (L)
  - Индикатор ПРАВОЙ ФРОНТАЛЬНОЙ АС (R)
  - Индикатор САБВУФЕРА (SUB)
3.
  - Индикатор типа диска (WMA)
  - Индикатор ОБЪЕМНОГО ЗВУЧАНИЯ/ ОАО
  - Индикатор ANGLE
  - Индикатор ПОВТОР А-В
  - Индикатор DOLBY DIGITAL
  - Индикатор "ПРОГРАММА" (PROG.)
4.
  - Индикатор Перечня звуковых дорожек
  - Индикатор продолжения Перечня звуковых дорожек
5.
  - Индикатор РАЗДЕЛ
  - Индикатор ЗАПИСЬ/ПАУЗА В ЗАПИСИ
  - Индикатор РАЗДЕЛ / ДОРОЖКА
  - Индикатор ПОВТОРА
  - Индикатор ПРИЕМА FM СТЕРЕО
  - Индикатор МОНО
  - Индикатор ПАМЯТИ (МЕМО)
  - Индикатор МИКШЕРА
6.
  - Индикаторы типа данных RDS: НЕ ВО ВСЕХ МОДЕЛЯХ
  - Индикатор временного выключения звука
  - Индикатор аудиоканала
  - Индикатор ECHO
  - Индикатор PBC
  - Индикатор PCM
  - Индикатор ВЫБОРА ТОНАЛЬНОСТИ (b/#)
  - Индикатор МИКРОФОННЫЕ
7.
  - Индикатор ПЕРЕЗАПИСИ НА ВЫСОКОЙ СКОРОСТИ
  - Индикатор автоотключения (SLEEP)
  - Индикатор XDSS
  - Индикатор СИНХРОЗАПИСИ CD
  - Кнопка ОБЫЧНАЯ ПЕРЕЗАПИСЬ
  - Индикатор выбора кассетоприемника (1/2)
  - Индикатор РЕЖИМА ВОСПРОИЗВЕДЕНИЯ
  - Индикатор направления воспроизведения кассеты

## Подключение

### Подключение к телевизору

- Выберите одно из следующих подключений в зависимости от возможностей имеющегося оборудования.

#### Рекомендации

- В зависимости от телевизора и другого подключенного оборудования существует несколько способов подключения аппарата. Воспользуйтесь одним из описанных ниже подключений.
- Для получения наилучшего результата при необходимости обратитесь к инструкциям по эксплуатации телевизора, кассетного видеомагнитофона, акустической стереосистемы или других устройств.

#### Осторожно

- Убедитесь, что устройство подключено непосредственно к телевизору. Выберите соответствующий аудио/видеовход вашего телевизора.
- Не подключайте ваше устройство к телевизору через видеомагнитофон. Изображение может быть искажено системой защиты от копирования.

### Подключение к входу Video

Подключите разъем VIDEO OUT (ВЫХОД ВИДЕО) на устройстве к разъему VIDEO IN (ВХОД ВИДЕО) на телевизоре, используя прилагаемый видеокабель (V).

### Подключение к входу S-Video

Подключите разъем S-VIDEO OUT (ВЫХОД S-ВИДЕО) на устройстве к разъему S-VIDEO IN (ВХОД S-ВИДЕО) на телевизоре, используя приобретаемый дополнительно кабель S-Video (S).

### Подключение компонентного видео (ColorStream®) (наилучший вариант)

Соедините кабелем Y Pb Pr (C) гнезда COMPONENT VIDEO OUT/ PROGRESSIVE SCAN аппарата с соответствующими входными гнездами телевизора.

### Подключение прогрессивной развертки (ColorStream® pro)

- Изображение наивысшей разрешающей способности. Вы можете получить с выхода прогрессивной развертки DVD-плеера на экране телевизора высокого разрешения, или телевизора, совместимого с цифровым форматом.
- Если Ваш телевизор несовместим с изображением в прогрессивном формате развертки, при попытке применить прогрессивную развертку на DVD-плеере изображение будет выглядеть хаотичным

Соедините дополнительным кабелем Y Pb Pr (C) гнезда COMPONENT VIDEO OUT/ PROGRESSIVE SCAN аппарата с соответствующими входными гнездами телевизора.

#### Примечания

- Для получения прогрессивной развертки в установочном меню выберите опцию "On" (Вкл.) для команды Progressive см. стр. 21

### Задняя панель телевизора

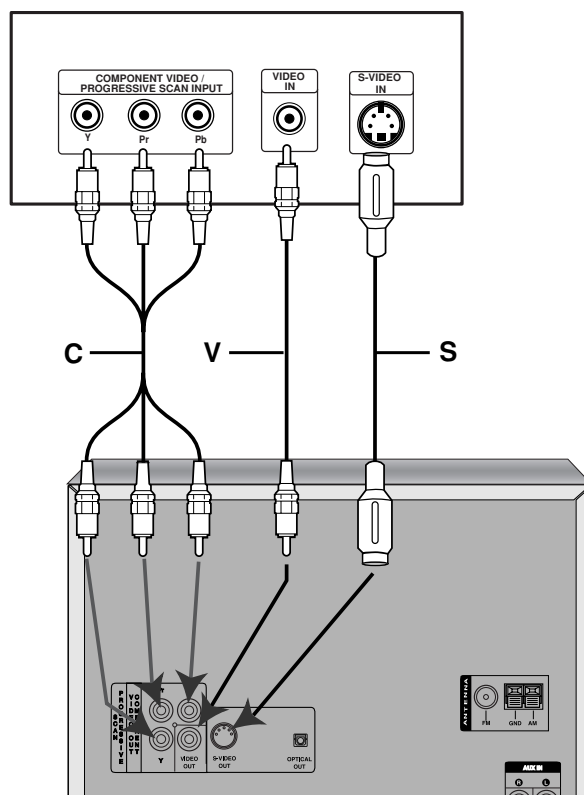

## Подключение

### Подключение к антенны

Для прослушивания радио подключите FM/AM антенны (в комплекте).

- Подключите рамочную AM антенну к AM разъему.
- Подключите проволочную FM антенну к FM разъему.

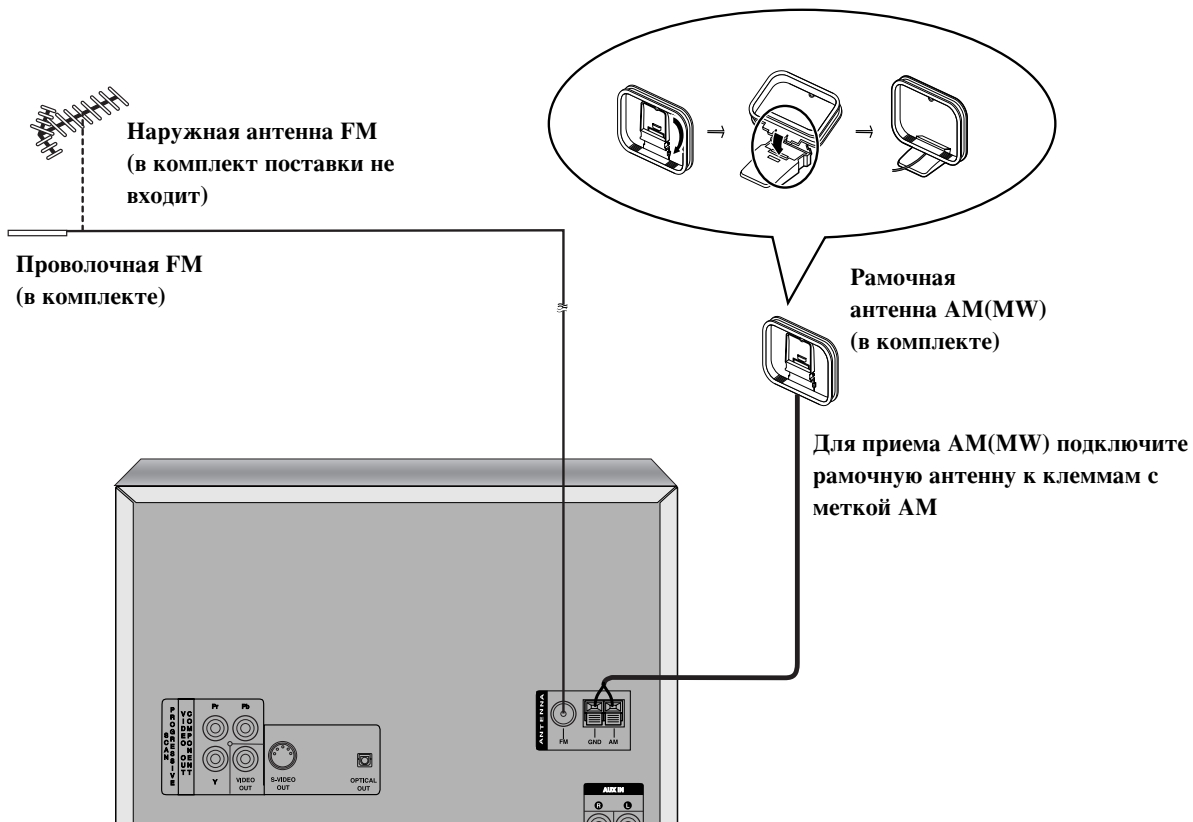

### ПРИМЕЧАНИЯ

- Чтобы избежать помех расположите рамочную AM антенну на некотором расстоянии DVD-кинотеатра и других приборов.
- Удостоверьтесь, что проволочная FM антенна полностью развернута.
- Подключив проволочную FM антенну, по возможности обеспечьте ее горизонтальное положение.

## Подключение

### Подключение к дополнительному оборудованию

Вы можете использовать видеомаягнитофон или другое устройство, подключенное к разьему AUX.

- 1 Подключите видеомаягнитофон или дополнительное устройство и т.д. к разьему AUX.
- 2 Выберите функцию AUX с помощью кнопки AUX на устройстве или ПДУ.

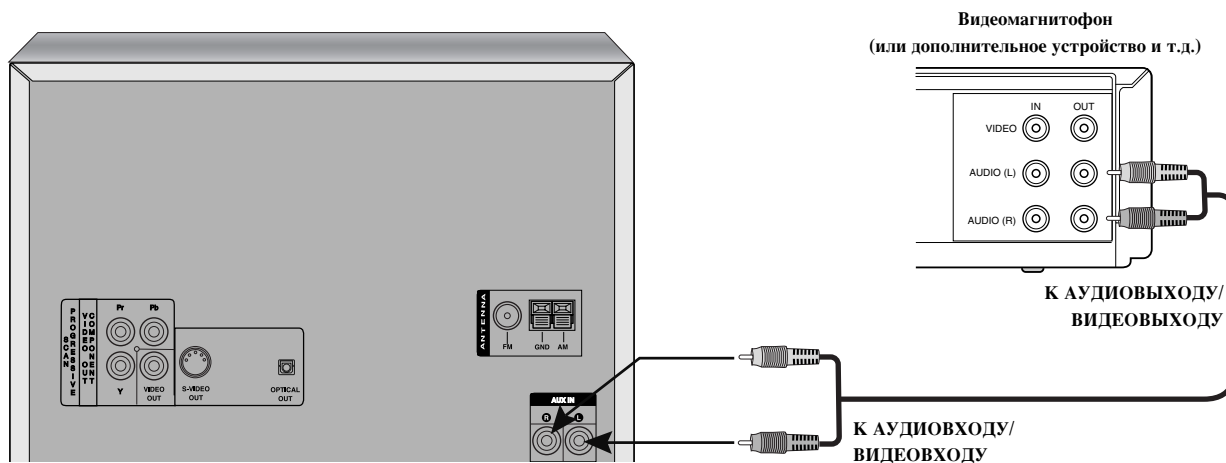

## Подключение

### Подключение к внешнему оборудованию и к телевизору

Подключение к усилителю при помощи цифрового двухканального стерео (PCM) или к аудио/видео ресиверу, оборудованному многоканальным декодером (Dolby Digital™ или MPEG 2)

Соедините разъем OPTICAL OUT устройства с соответствующим входным гнездом усилителя или ресивера.



#### Примечания

- Если звуковой формат цифрового выхода не соответствует возможностям ресивера, ресивер может воспроизводить звук с искажениями или не воспроизводить его совсем.
- Для того, чтобы увидеть звуковой формат установленного диска на экране, нажмите кнопку AUDIO.

## Подключение

### Подсоединение акустической системы

Подключите акустические системы с помощью прилагающихся кабелей акустических систем.

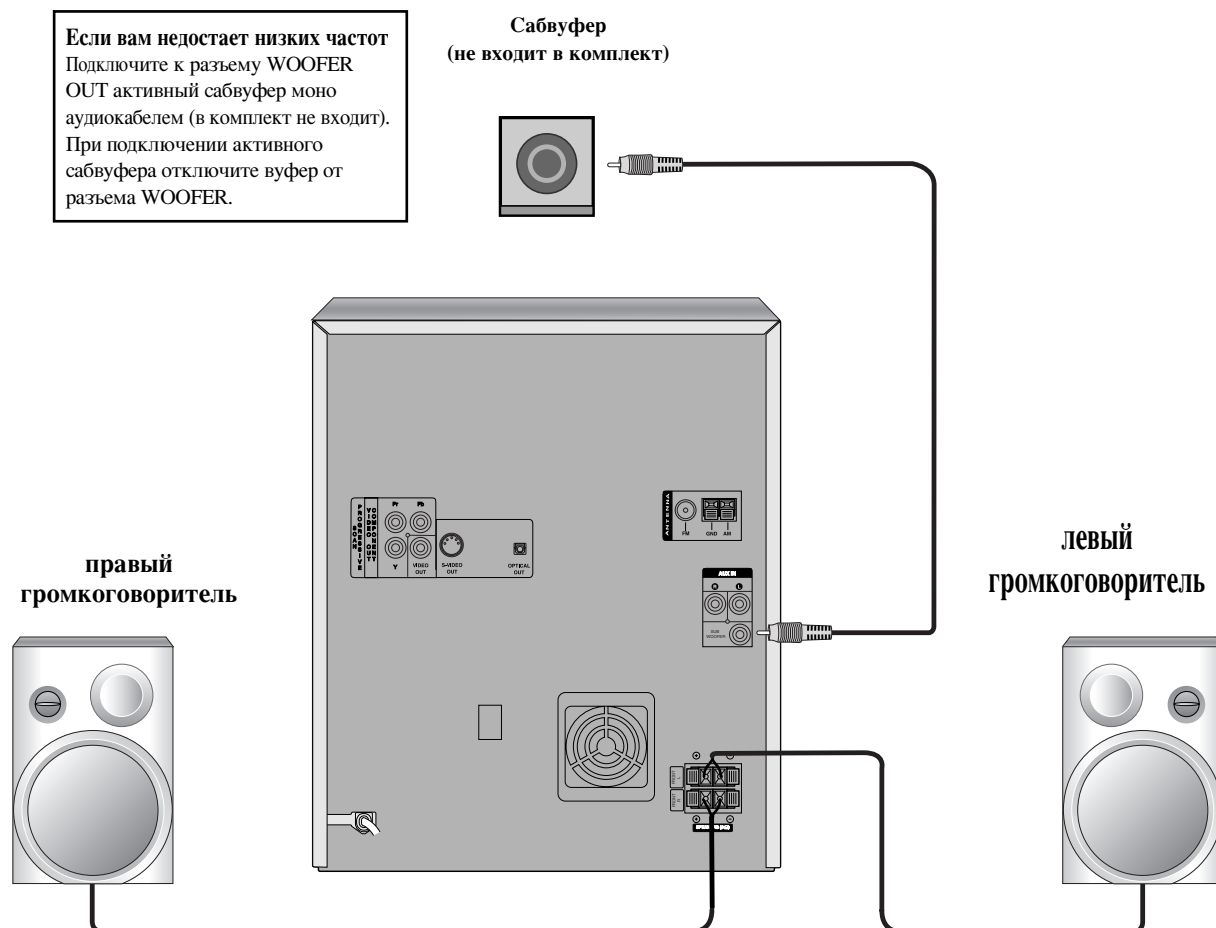

#### Примечания

- Убедитесь в соответствии знаков полярности + и - на зажимных клеммах прибора и на компонентах звуковой системы. Если перепутать провода, звук будет искажен, а его база неопределённой.
- Если вы используете громкоговорители, на которых не указана максимальная подводимая мощность, прибавляйте громкость осторожно, чтобы не подать на громкоговорители слишком большую мощность.

## Перед началом работы

### Регулировка уровня громкости

- Чтобы увеличить громкость звука, поверните регулятор VOLUME по часовой стрелке; чтобы уменьшить громкость, поверните его против часовой стрелки.
- Чтобы увеличить громкость звука с пульта дистанционного управления, нажмите кнопку VOLUME +, чтобы уменьшить громкость, нажмите кнопку VOLUME -.

### MUTE

Чтобы временно выключить звук, нажмите эту кнопку. Вы можете выключить звук, например, чтобы ответить на телефонный звонок. При этом на дисплее будет мигать индикатор: «M».

### Регулировка характеристик звука

- **Включение эквалайзера**  
Вы можете выбрать один из 4 фиксированных звуковых режимов.  
Выберите требуемый звуковой режим с помощью кнопки EQUALIZER (EQ).  
FLAT : частотная характеристика линейная  
ROCK : усилены басы и высокие частоты  
POP : подавлены басы и высокие частоты  
CLASSIC : воспроизведение оркестровой музыки
- **Разъем наушников**  
Вставьте стереонаушники ( $\varnothing 6.3\text{mm}$ ) в разъем наушников. При подключении наушников (в комплект не входят) громкоговорители автоматически отключаются.

### **Примечание**

Данная функция доступна только в звуковом режиме «BYPASS» (обход).

### XDSS (экстрадинамическая акустическая система)

Нажмите кнопку XDSS для усиления высоких и низких частот.  
- Появится индикатор “XDSS ON”.  
Для отмены снова нажмите XDSS.  
- Появится индикатор “XDSS OFF”.

### ВКЛЮЧЕНИЕ/ВЫКЛЮЧЕНИЕ ОАО (оптимизация акустической направленности системы)

Нажмите кнопку ОАО для усиления низких частот.  
- Появится индикатор “ОАО ON”.  
Для отмены снова нажмите XDSS.  
- Появится индикатор “ОАО OFF”.

### Демонстрация (DEMO)

Нажмите **DEMO** (демонстрация) в состоянии "питание выключено", чтобы отобразить функцию на дисплее.  
Для отмены нажмите **POWER** (Сетевой) или еще раз **DEMO** (демонстрация). Во время демонстрации в состоянии "питание включено" вы можете отменить ее, используя другие кнопки.

## Перед началом работы

### Установка часов

- 1** Нажмите кнопку CLOCK.  
(При необходимости установить часы, нажмите и удерживайте кнопку CLOCK не менее 2 секунд).  
- Начинают мигать часы.
- 2** Поворотом ручки MULTI JOG DIAL выберите режим отображения 12 или 24 часа.



(12ч)



(24ч)

- 3** Для подтверждения выбора формата отображения времени нажмите кнопку SET.
- 4** Установите значение часов при помощи ручки MULTI JOG DIAL.
- 5** Нажмите кнопку SET.
- 6** Установите значение минут при помощи ручки MULTI JOG DIAL.
- 7** Нажмите кнопку SET - на дисплее отобразится установленное время.
- 8** Теперь в любое время вы можете нажать кнопку CLOCK, и на дисплее в течение 5 секунд отобразится текущее время.

### Автовыключение

При помощи таймера SLEEP вы можете задать время, через которое прибор автоматически выключится.

- 1** Чтобы установить время до отключения, нажмите кнопку SLEEP.  
В течение 5 секунд на дисплее отобразится SLEEP 180. Это означает, что аппарат будет автоматически выключен через 180 минут.
- 2** С каждым нажатием кнопки SLEEP параметры меняются в следующем порядке.  
SLEEP 180 → 150 → 120 → 90 → 80 → 70 → 60 → 50 → 40 → 30 → 20 → 10 → OFF → SLEEP 180..
- 3** Проверка времени, оставшегося до выключения прибора.  
Во время действия функции кратковременно нажмите кнопку SLEEP. В течение 5 секунд на дисплее будет отображено время, оставшееся до выключения аппарата.

#### Примечание

Если вы нажмете кнопку SLEEP в тот момент, когда на дисплее отображается время, оставшееся до выключения, вы снова перейдете в режим установки таймера SLEEP.

### Отмена режима таймера SLEEP

Если вы хотите прекратить выполнение функции, нажимайте кнопку SLEEP до появления цифры "SLEEP 10", затем снова нажмите один раз кнопку SLEEP, чтобы цифра "SLEEP 10" пропала.

### Использование микрофона : НЕ ВО ВСЕХ МОДЕЛЯХ

Вы можете петь под музыку, подключив микрофон к центру.

- 1** Включите микрофон (в комплект не входит) в разъем MIC.  
В окне на экране будет показано "♪".
- 2** Выберите нужную музыку.
- 3** Пойте под аккомпанемент.  
Чувствительность микрофона настраивается ручкой MIC VOLUME KNOB.

#### Справка

Караоке можно не только петь, но и записывать. См. раздел «Запись».

#### Примечания

- На время, когда вы не используете микрофон, установите ручку MIC в положение минимальной чувствительности или отсоедините микрофон от разъема.
- Если микрофон находится слишком близко от громкоговорителя, может возникнуть воющий звук. В этом случае следует отнести микрофон от громкоговорителя или понизить его чувствительность ручкой MIC.
- Если звук, идущий в микрофон чрезмерно громкий, он может быть искажен. В этом случае поверните ручку MIC в сторону минимальной отметки.

### Настройка эффекта ЭХО (реверберации)

Если хотите, вы можете вызвать эффект эха при использовании микрофонов.

Повторно нажимайте кнопку ECHO.

ECHO - OFF → ECHO - 1 → ECHO - 2 → ECHO - 3





## Перед началом работы

### Таймер

С помощью функции **TIMER** вы можете включить или выключить в заданное время радиоприемник, записать радиопередачу, включить воспроизведение с компакт-диска или магнитной ленты.

**1** Нажмите кнопку **CLOCK** чтобы проверить показания часов.

#### На заметку

Если часы не настроены, эта функция работать не будет.

**2** Чтобы войти в режим установки таймера нажмите кнопку **⊕ TIMER**.

По очереди на дисплее замигает каждый из применимых режимов: **TUNER-CD-TAPE**.

#### На заметку

(Если необходимо изменить ранее заданное время таймера, нажмите и удерживайте кнопку **⊕ TIMER** не менее 2 секунд.)

- На дисплее появится заданное ранее время и символ “**⊕ TIMER**”.

**3** Когда появится нужный режим, нажмите кнопку **SET**.

**4** 1. а. При выборе функции **TUNER** в течение 3 секунд на дисплее будут попеременно мигать «**REC**» и «**PLAY**».

**PLAY**: воспроизведение с тюнера

**REC** : воспроизведение и запись с тюнера

б. Нажмите **SET**, когда будет мигать индикатор нужной функции.

с. Выберите заранее заданный номер станции при помощи ручки **MULTI JOG DIAL**, а затем нажмите кнопку **SET** на передней панели.

На дисплее на 0,5 секунды отобразится и исчезнет индикатор ‘**ON TIME**’.

2. При выборе режима **CD** или **КАССЕТА**,

На дисплее на 0,5 секунды отобразится и исчезнет индикатор ‘**ON TIME**’.

**5** Ручкой **MULTI JOG DIAL** установите час включения.

**6** Для подтверждения выбора часа включения нажмите кнопку **SET**.

**7** Ручкой **MULTI JOG DIAL** установите минуту включения.

**8** Для подтверждения выбора минуты включения нажмите кнопку **SET**.

На дисплее на 0,5 секунды отобразится и исчезнет индикатор ‘**OFF TIME**’.

**9** Ручкой **MULTI JOG DIAL** установите час выключения.

**10** Нажмите кнопку **SET**.

**11** Ручкой **MULTI JOG DIAL** установите минуту выключения.

**12** Нажмите кнопку **SET**.

**13** Настройте громкость, поворачивая ручку **MULTI JOG DIAL**.

**14** Нажмите кнопку **SET**.

Установка таймера будет завершена, и на дисплее останется значок “**⊕**”.

**15** Выключите центр.

Выбранная функция будет автоматически включаться и выключать в установленное время.

### Отмена или проверка функции таймера

Каждый раз при нажатии кнопки **TIMER** вы можете либо привести таймер в действие, либо отменить его работу. Вы также сможете проверить установки таймера. Чтобы привести таймер в действие или проверить его установки, нажмите кнопку **TIMER**, чтобы на дисплее появился символ “**⊕**”.

Чтобы отменить функцию таймера нажмите кнопку

**TIMER** так, чтобы символ “**⊕**” на дисплее погас.

## Перед началом работы

### Мини-справочник по звуковым режимам

#### DIGITAL

Формат Dolby Digital позволяет получить до 5.1 каналов цифрового объемного звучания от источников программ Dolby Digital. Если вы проигрываете лазерный диск с меткой “” на системе DVD, вы можете получить даже лучшее качество звучания, большее пространственное разрешение и более широкий динамический диапазон.

Произведено по лицензии компании Dolby Laboratories. “Dolby”, “Pro Logic” и двойной символ «D» являются торговыми марками компании Dolby Laboratories.

#### BYPASS

Звуковые выходы с фронтальной левой и правой акустических систем и сабвуфера.

### Звуковой режим

Вы можете пользоваться системой объемного звучания, просто выбрав одну из заранее запрограммированных кнопок в соответствии с той программой, которую вы хотите прослушать.

#### Вы вставили DVD-диск

Нажимая кнопку AUDIO на пульте ДУ во время воспроизведения, вы сможете менять режим цифрового выхода аудио.

Хотя содержание меню цифровых видеодисков и различаются на разных дисках, ниже приведены объяснения основных видов действий, когда предоставляются такие возможности.

Если вы нажмете кнопку SOUND, значок “BYPASS” будет виден только в окне дисплея.

#### Когда вставлен диск видео CD

При каждом нажатии кнопки «SOUND» (звук) звуковой режим видео CD изменяется в окне дисплея в таком порядке:

BYPASS → STUDIO → CLUB → HALL → THEATER 1 → CHURCH → BYPASS...

#### Примечание



Выбрав в звуковом режиме Bypass (обход) нажатием кнопки «SOUND» (звук), нажмите кнопку «AUDIO» (аудио). На экране телевизора отобразятся звуковые каналы: левый, правый и стерео.

#### Когда вставлен диск CD

При каждом нажатии кнопки «SOUND» (звук) звуковой режим аудио CD изменяется в дисплейном окне в таком порядке:

BYPASS → STUDIO → CLUB → HALL → THEATER 1 → CHURCH → BYPASS...

#### На заметку

- Центр запоминает последний выбранный режим звукового сопровождения для каждого источника.
- Формат кодирования программы можно определить, посмотрев на упаковку.
  - Диски с системой  имеют этикетку со следующим логотипом.
  - Программы, закодированные в системе  имеют этикетку со следующим логотипом.

#### Примечание

Если вы проигрываете треки с частотой выборки 96 кГц, выходные сигналы будут приведены к частоте выборки 48 кГц.

## Перед началом работы

### Осторожно:

Прежде чем пользоваться пультом дистанционного управления, нажмите кнопку **KARAOKE DVD/CD** и выберите устройство для работы.



## Общее описание

В данном руководстве приведены основные инструкции по управлению аппаратом. Порядок использования некоторых DVD Караоке может несколько отличаться. Кроме того, некоторые диски могут не поддерживать определенные операции. В таком случае на экране телевизора появится символ  означающий, что данная функция не поддерживается прибором или недоступна на диске.

## Экранное меню

На экран телевизора можно вывести общую информацию о воспроизведении. Некоторые пункты меню могут отличаться.





### Использование экранного меню

- 1** Нажмите кнопку **DISPLAY** во время воспроизведения.
- 2** Нажимайте  /  для выбора пункта. Выбранный пункт будет подсвечен.

### **3** Нажимайте или для изменения значения пункта.

Для изменения цифровых значений (например, номера раздела) можно также использовать цифровые кнопки. Некоторые пункты требуют нажатия **SELECT/ENTER** для подтверждения изменения.

### Значки поля статуса

-  **Титр** Повтор заголовка
-  **A - B** Повторите последовательность
-  Продолжить воспроизведение с последнего положения
-  Действие запрещено или невозможно













### Примечания

- При воспроизведении некоторых дисков в экранном меню могут присутствовать не все пункты.
- Если в течение 10 секунд ни одна кнопка не будет нажата, экранное меню пропадает..

### Пример: Отображение информации на экране при воспроизведении DVD-видеодиска

Пункт	Функция (Для выбора нажмите  /  )	Метод выбора
Номер заголовка	 1 / 3	 /  , или цифровые кнопки, <b>SELECT/ENTER</b>
Номер части	 1 / 12	 /  , или цифровые кнопки, <b>SELECT/ENTER</b>
Поиск по времени воспроизведения	 0:20:09	Цифровые кнопки, <b>SELECT/ENTER</b>
Язык аудио режим цифрового аудиовыхода	 1 ENG DSD 5.1 CH	 /  или <b>AUDIO</b>
Язык субтитров	 1 ENG	 /  или <b>S-TITLE</b>
Ракурс	 1 / 3	 / 
Звук	 Bypass	 /  или <b>SOUND</b>

### Пример: Отображение информации на экране при воспроизведении видеодиска

Пункт	Функция (Для выбора нажмите  /  )	Метод выбора
Номер дорожки	 1 / 3	 /  , или цифровые, затем, <b>SELECT/ENTER</b>
Время	 0:20:09	-
Аудиоканал	 Stereo	 /  или <b>AUDIO</b>
Звук	 Bypass	 /  или <b>SOUND</b>

## Перед началом работы

### Начальные установки

С помощью меню настроек вы можете изменить установки различных элементов, например, изображения и звука. Также среди прочего вы можете задать язык субтитров и меню настроек. Все элементы меню настроек подробно рассмотрены на страницах с 20 по 24.

**Чтобы вывести на экран меню и убрать меню с экрана:**

Чтобы отобразить меню, нажмите кнопку SETUP. При повторном нажатии на кнопку SETUP будет выполнен возврат на исходный экран.

**Для перехода на следующий уровень:**

Нажмите на пульте дистанционного управления кнопку **▶**.

**Для перехода на предыдущий уровень:**

Нажмите на пульте дистанционного управления кнопку **◀**.

### Общие указания по использованию меню

**1** Нажмите **SETUP**.  
Появится меню настроек.

**2** Выберите нужную опцию с помощью кнопок **▲/▼**, а затем нажмите **▶** для перехода на второй уровень.

На экране будет отображена текущая установка для выбранного элемента, а также возможные альтернативные установки.

**3** Используйте кнопки **▲/▼** для выбора второй требуемой опции, а затем нажмите **▶** для перехода на третий уровень.

**4** Используйте кнопки **(▲/▼)** для выбора нужной установки, а затем нажмите **SELECT/ENTER** для подтверждения выбора.

Для некоторых элементов требуется выполнить дополнительные шаги.

**5** Для выхода из меню настроек нажмите **SETUP** или **PLAY**.

### ЯЗЫК



#### OSD

Выберите язык для меню настроек и отображения информации на экране.

#### Аудиодиск / Титры на диске / Меню диска **DVD**

Выберите язык для трека аудио (аудиодиск), субтитров и меню диска.

**Оригинальный** : Соответствует оригинальному языку, на котором диск был записан.

**Другие** : Чтобы выбрать другой язык, введите 4-значный код языка при помощи цифровых кнопок. Список кодов языка приведен на странице 42. При случайном выборе неверного языка нажмите **CLEAR** на пульте ДУ.

## Перед началом работы

### ДИСПЛЕЙ



#### Режимы ТВ **DVD**

**4:3:** Выберите, если подключен стандартный телевизор 4:3.

**16:9:** Выберите, если подключен широкоэкранный телевизор 16:9.

#### Режимы дисплея **DVD**

Установка режима отображения работает только в том случае, если для установки TV Aspect задано значение "4:3".

**Letterbox:** Широкоэкранное изображение отображается с полосами в верхней и нижней частях экрана.

**Panscan:** Широкоэкранное изображение выводится на весь экран, а части, которые не помещаются на экран, обрезаются.

#### Прогресс. Скан. (Progressive Scan) **DVD**

Видео с прогрессивной разверткой обеспечивает наивысшее качество изображения с минимальным мерцанием.

Если вы используете разъемы компонентного видео для подключения к телевизору или монитору, совместимому с сигналом прогрессивной развертки, включите прогрессивную развертку.

#### Чтобы включить прогрессивную развертку:

Подключите компонентный выход DVD к входу вашего монитора / телевизора, настройте ваш телевизор или монитор на компонентный вход.

1. Выберите "П. сканирование" в меню Дисплей и нажмите кнопку **▶**.
2. С помощью кнопок **▲** / **▼** выберите установку "Вкл".
3. Чтобы подтвердить выбор, нажмите SELECT/ENTER. Появится меню подтверждения.

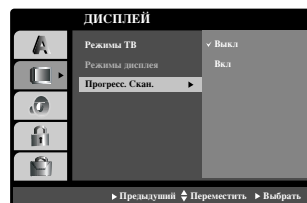

4. При отображении на экране меню подтверждения по умолчанию выделяется элемент Cancel (отмена). Для выделения элемента Enter (ввод) используйте кнопки **◀** / **▶**.
5. При нажатии ENTER плеер перейдет в режим прогрессивной развертки.

#### **⚠** Внимание

Как только вы задали параметры для прогрессивной развертки, изображение появится только на экране телевизора или монитора, совместимых с прогрессивной разверткой видеосигнала. Если вы случайно выбрали опцию "От" (Вкл) для команды Progressive Scan (Прогрессивная развертка), необходимо выключить и снова включить устройство.

- 1) Извлеките все диски из устройства и закройте дископриемник. Убедитесь в том, что на дисплее появилась надпись "NO DISC" (диск отсутствует).
- 2) Нажмите кнопку STOP(■) и удерживайте ее в течение пяти секунд. После этого вновь будут заданы стандартные параметры видеосигнала на выходе и изображение снова появится на экране обычного аналогового телевизора или монитора.

## Перед началом работы

### АУДИО

Каждый DVD-диск имеет различные опции вывода аудиосигнала. Задайте опции AUDIO для плеера в соответствии с типом используемой аудиосистемы.



### Dolby Digital / DTS / MPEG (DVD)

**Bitstream:** Выберите установку "Bitstream", если вы подключаете цифровой выход DIGITAL OUT DVD-плеера к усилителю или другому оборудованию с декодером Dolby Digital, DTS или MPEG.

**PCM:** Выберите эту установку при подключении к двухканальному цифровому стереоусилителю. DVD, закодированные в Dolby Digital, DTS или MPEG, будут автоматически микшироваться для получения двухканального аудиосигнала PCM.

### Тактовая частота (DVD)

Если ваш ресивер или усилитель НЕ поддерживает сигналы частотой 96 кГц, выберите установку 48 кГц. При выборе этой установки устройство будет автоматически преобразовывать все сигналы 96 кГц в сигналы 48 кГц, чтобы ваша система могла их декодировать.

Если ваш ресивер или усилитель может работать с сигналами 96 кГц, выберите установку 96 кГц. Если выбрана эта установка, устройство будет пропускать сигналы каждого типа без дополнительной обработки. Чтобы определить возможности вашего усилителя, обратитесь к его документации.

### Настройка Колонок2.1 (DVD)

Выберите установки акустической системы, включая баланс громкости или расстояния, или протестируйте установки акустической системы.

Установки акустической системы действительны только при использовании аналогового многоканального выхода.

### Настройка акустической системы



1. Нажмите кнопку SETUP. Появится меню настройки.
2. С помощью кнопок / выберите опцию АУДИО, а затем нажмите для перехода на второй уровень.
3. С помощью кнопок / выберите опцию Speaker Setup (настройка акустической системы) и нажмите кнопку для перехода на третий уровень. Будет выделена надпись "Выбрать".
4. Нажмите кнопку SELECT/ENTER, после этого появится меню настройка акустической системы 2.1.
5. С помощью кнопок / выберите требуемый динамик.
6. Отрегулируйте его параметры, используя кнопки / / / .
7. Нажмите SELECT/ENTER для подтверждения выбора. После этого будет выполнен возврат в предыдущее меню.

### АКУСТИЧЕСКАЯ СИСТЕМА

Выберите динамик, параметры которого вы хотите настроить. [Фронтальная АС (Передние л.), Фронтальная АС (Передние пр.), или Сабвуфер (Woofer)]



#### Размер

Чтобы установить режим нажмите кнопку / (Large, Small, None – большой, малый, нет).

- Можно выбрать размеры фронтальной L/R (левой/правой) акустической системы из значений «Large» (большая) или «Small» (малая).
- Размеры сабвуфера можно выбрать из значений «Large» (большой) или «None» (сабвуфера нет).
- Если вы подсоединили систему к громкоговорителю с низкой частотой 100Гц и ниже, выберите раздел "Large" в списке Front L/R speaker. Размер Subwoofer автоматически выберет режим "None". размер сабвуфера «None» (сабвуфера нет) будет выбран автоматически.
- Если вы подсоединили систему к громкоговорителю без низкой частоты 100Гц и ниже, выберите раздел "Small" в списке Front L/R speaker. В этом случае, размер Subwoofer автоматически выберет режим "Large". Размер сабвуфера «Large» (большой) будет выбран автоматически. Однако если вы не подсоединены к subwoofer, всегда выбирайте раздел "Large" в списке Front L/R Speaker.

## Перед началом работы

### Громкость

Для регулировки уровня (от -5 dB до +5 dB) выбранной акустической системы используйте кнопки  / .

### Расстояние

Эта функция не действует в данном изделии.

### Тест

Для проверки каждой акустической системы выберите «All» (Все).

Отрегулируйте громкость для согласования громкости тестовых сигналов из памяти системы.

Передние л. → Передние пр. → Сабвуфер

### Контроль динамического диапазона (DRC)

Благодаря цифровой технологии звука DVD формат позволяет услышать звуковое сопровождение видеозаписи в наиболее близкой к оригиналу форме. Однако иногда может потребоваться ограничить динамический диапазон звукового сопровождения (разницу между наиболее громкими и наиболее тихими участками). Это позволяет прослушивать звуковое сопровождение при низком уровне звука без искажений. Режим DRC включает эту функцию.

### Примечания

- Функция DRC работает только при воспроизведении записываемых дисков Dolby Digital.
- Уровень компрессии динамического диапазона может изменяться в зависимости от DVD диска.

### Вокал

Включите этот режим при проигрывании многоканального DVD караоке. В этом режиме каналы караоке на диске будут подмешиваться к обычному стереозвуку.

## ДРУГИЕ



### PBC

Включение и выключение управления воспроизведением (PBC).

**Вкл:** Видеодиски с PBC воспроизводятся в соответствии с PBC.

**Выкл:** Видеодиски с PBC воспроизводятся таким же образом, как аудиодиски.

### DivX(R) Регистрация

Регистрационный код технологии цифрового управления правами (Digital Right Management, DRM) DivX можно отобразить только для принадлежащего Вам устройства.

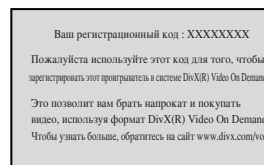

Регистрационный код используется для служебного агента видео по требованию (Video-On-Demand, VOD). Вы можете приобрести или взять напрокат зашифрованный файл с фильмом.

### Примечания:

Если берете напрокат файл VOD формата DivX, есть несколько показанных ниже настроек ограничений просмотра.

- Отображается количество изображений, которое Вы можете просмотреть в файле.

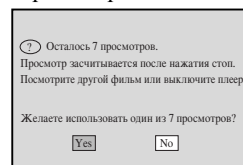

- Истекает срок сдачи напрокат.

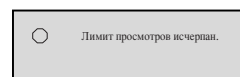

- Отображается ошибка авторизации.

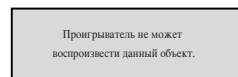

## Перед началом работы

### БЛОКИРОВКА



#### Рейтинг **DVD**

Некоторые фильмы содержат сцены, которые не подходят для просмотра детьми. Многие из этих дисков содержат информацию родительского контроля, которая применяется ко всему диску или к определенным сценам на диске. В зависимости от страны фильмы и сцены имеют рейтинг от 1 до 8. Некоторые диски в качестве альтернативы предоставляют более приемлемые сцены.

Функция родительского контроля позволяет блокировать доступ к сценам, рейтинг которых ниже введенного вами значения. Таким образом, можно предотвратить просмотр детьми материала, который вы сочли для них непригодным.

**1** Выберите “Рейтинг” в меню БЛОКИРОВКА, а затем нажмите кнопку **▶**.

**2** Чтобы получить доступ к рейтингу, паролю и коду страны, вы должны ввести заданный вами защитный код из четырех знаков.

Если вы еще не ввели защитный код, система предложит вам сделать это.

Введите код из четырех знаков и нажмите SELECT/ENTER. Введите его еще раз и нажмите SELECT/ENTER для проверки. Если вы ошиблись до нажатия SELECT/ENTER, нажмите кнопку CLEAR.

**3** Выберите рейтинг от 1 до 8 с помощью кнопок **▲/▼**.  
**Рейтинг 1-8:** Рейтинг “единица” (1) имеет максимальное количество ограничений, а рейтинг “восемь” (8) является наименее ограничивающим.

#### Открыть

При выборе разблокировки родительский контроль будет выключен, и диски будут воспроизводиться полностью без ограничений.

#### **N** Примечания:

Если вы установили для аппарата определенный рейтинг, будут воспроизводиться все сцены дисков с таким же или меньшим рейтингом. Сцены с более высоким рейтингом воспроизводиться не будут, если только на диске нет альтернативной сцены. Альтернативная сцена должна иметь такой же или меньший рейтинг. Если допустимые альтернативные сцены не найдены, воспроизведение останавливается. Чтобы воспроизвести такой диск, вы должны ввести пароль из четырех знаков или изменить уровень рейтинга.

**4** Нажмите SELECT/ENTER, чтобы подтвердить ваш выбор рейтинга, а затем нажмите SETUP, чтобы выйти из меню.

### Пароль

Вы можете ввести или изменить пароль.

1. Выберите “Пароль” в меню БЛОКИРОВКА и нажмите кнопку **▶**.
2. Выполните шаг 2, как показано слева (Рейтинг). Будет выделен элемент “Изменить” или “новый”.
3. Введите новый код из четырех символов, а затем нажмите SELECT/ENTER. Введите его еще раз для проверки.
4. Нажмите SETUP, чтобы выйти из меню.

### Если вы забыли ваш защитный код

Если вы забыли ваш защитный код, вы можете очистить его, выполнив следующую процедуру.

- 1 Введите 6-значное число «210499» в установочном меню и защитный код будет сброшен.
- 2 Введите новый код, как рассмотрено выше.

#### **N** Примечание

Если на экране телевизора появится “ INPUT PASSWD ■■■■■ ”, нажмите кнопку STOP (**■**) и затем кнопку SETUP, чтобы перейти в Главное Меню.

### Код страны **DVD**

Введите код страны / области, стандарты которой использовались для оценки DVD-видео диска. Список кодов приведен в справочном разделе.

**1** Выберите “Код страны” в меню БЛОКИРОВКА, а затем нажмите **▶**.

**2** Выполните шаг 2, как показано слева (Рейтинг).

**3** Выберите первый символ с помощью кнопок **▲/▼**.

**4** Переместите курсор с помощью кнопки **▶** а затем выберите второй символ с помощью кнопок **▲/▼**.

**5** Нажмите SELECT/ENTER, чтобы подтвердить ваш выбор кода страны.



## Использование РАДИО

### Предварительная настройка станций

В память можно занести 50 станций в диапазонах FM или AM. Перед настройкой убедитесь, что вы снизили громкость до минимума.

#### **1** Нажимайте TUNER/BAND (или TUNER) пока на дисплее не появится FM или AM.

При каждом нажатии кнопки на дисплее попеременно будут сменяться «AM» и «FM».

#### **2** Нажмите и удерживайте MULTI JOG DIAL на передней панели, пока индикатор частоты не начнет меняться, после чего отпустите кнопку.

#### **N** Примечания

##### • Автонастройка

Нажмите кнопку AUTO TUNING(◀◀▶▶) на передней панели или TUN. (▲ / ▼) пульте ДУ.

- Сканирование остановится, как только будет найдена ближайшая станция.

##### • Настройка вручную

Воспользуйтесь ручкой MULTI JOG DIAL.

#### **3** Нажмите кнопку PROGRAM/MEMORY на передней панели или PROG./MEMO. пульте ДУ.

На дисплее замигает номер, под которой будет записана станция.

#### **4** Нажимая PRESET ▲/▼ (или PRESET ◀/▶) пульте ДУ), установите нужный номер программы.

#### **5** Нажмите кнопку PROGRAM/MEMORY на передней панели или PROG./MEMO. пульте ДУ.

Станция занесена в память.

#### **6** Для занесения других станция повторите шаги с 2 по 5.

### Удаление всех занесённых в память станций

Нажмите и удерживайте кнопку PROGRAM/MEMORY на передней панели примерно на две секунды, пока на дисплее не начнет мигать сообщение “MEM RESET”, после чего снова нажмите STOP (■) для сброса всех станций.

#### Справка

Если все ячейки памяти заняты, на дисплее появится сообщение “FULL”, а номер станции замигает.

Для изменения номера станции выполните шаги 4-5.

### Вызов предварительной установки

Нажимая PRESET ▲/▼ на передней панели (или PRESET ◀/▶ на пульте ДУ) установите нужный номер программы.

### Использование радио

#### **1** Нажимайте TUNER/BAND (или TUNER), пока на дисплее не появится AM или FM.

Будет включена последняя станция, на которую производилась настройка.

#### **2** Нажимая PRESET ▲/▼ (или PRESET ◀/▶) пульте ДУ), выберите нужную программу.

При каждом нажатии этой кнопки центр переходит от одной предварительно занесённой в память станции к другой.

#### **3** Настройте громкость, вращая VOLUME на передней панели или нажимая VOLUME +/- на пульте ДУ.

### Прослушивание станций, не занесённых в память

• Ручная настройка описана в разделе "Настройка вручную".

• Автоматическая настройка описана в разделе "Автонастройка"

### Чтобы выключить радио

Для выключения системы нажмите POWER или перейдите в другой режим (TAPE, KARAOKE DVD/CD или AUX).

#### Справка

• Если станция FM принимается с посторонним шумом

Нажмите MODE/RIF на передней панели чтобы с дисплея исчезло “◻◻◻◻”. Стереoeffект исчезнет, но качество приёма улучшится. Чтобы восстановить стереoeffект снова нажмите кнопку.

• Для улучшения приёма

Переориентируйте антенну.

#### **N** Примечания

• Если стереоприём искажен шумами, переведите радиоприем в режим моно, нажав кнопку “MODE/RIF” (фильтр радиоинтерференции).

• При записи передач радиовещания в диапазонах средних AM могут происходить характерные “приливы” шумов. В этом случае нажмите кнопку “MODE/RIF”.

### Функция RDS - НЕ ВО ВСЕХ МОДЕЛЯХ

#### Что такое RDS

Прибор оборудован системой передачи данных по радио RDS, которая позволяет принимать различные сведения по FM радио. Система RDS распространена во многих странах и представляет собой передачу в текстовом виде информации о позывном символе радиостанции или сведения о радиосети, музыкальном стиле станции и сигналах точного времени.

#### Настройка RDS

Когда приемник настраивается на станцию FM, выдающую сведения по RDS, он автоматически отобразит позывной станции, а в окне дисплея появится индикатор RDS, а также о типе найденной программы (PTY), Радиотексте (RT), Сигналах времени (CT), а также о службах системы RDS, если радиостанция их передает.

#### Виды отображаемой информации о RDS

Система RDS способна отображать широкий набор сведений в дополнение к позывному станции, который появляется на дисплее, как только приемник настроен на станцию. Обычно при работе RDS на дисплее появится название станции, трансляционной сети или буквы позывных. Нажимая кнопку RDS приемника, вы можете поочередно выбрать любое из возможных видов сведений:

(PS → FREQUENCY → PTY → RT → CT)

- **PTY (Распознавание типа программы)**- В окне дисплея отображается описание типа радиостанции.
- **RT (Распознавание радиотекста)**- В окне дисплея отображается название радиотекста.
- **CT (Выдаваемые программой сигналы времени)**- Приемник может принимать текущее время и отображать его в окне дисплея.
- **PS (Название сервиса программы)**- В окне дисплея отображается название канала.

#### **N** Примечания

- Определенные RDS-станции могут не использовать некоторые из приведенных возможностей. Если нужные сведения станцией не передаются, в окне дисплея появится сообщение **PTY NONE** («отсутств.»), **RT NONE**, **CT NONE**, **PS NONE**.

### Поиск программы (PTY)

Главное достоинство RDS в том, что она позволяет присвоить программам тип (PTY), который описывает характер передаваемой информации. Список ниже содержит сокращения каждого из типов программы с его расшифровкой.

NEWS	Новости
AFFAIRS	Местные новости
INFO	Информация
SPORT	Спорт
EDUCATE	Образование
DRAMA	Театр
CULTURE	Культура
SCIENCE	Наука
VARIED	Программа с замедленной речью
POP M	Популярная музыка
ROCK M	Рок-музыка
EASY M	Ненавязчивая музыка
LIGHT M	Классическая музыка
CLASSICS	Серьезная классическая музыка
OTHER M	Другая музыка
WEATHER	Прогноз погоды
FINANCE	Финансовая передача
CHILDREN	Детские программы
SOCIAL	Программы по общественной жизни
RELIGION	Религиозные каналы
PHONE IN	Программы со звонками по телефону
TRAVEL	Путешествия и туризм
LEISURE	Развлечения и хобби
JAZZ	Джаз
COUNTRY	Музыка кантри
NATION M	Государственные гимны и мелодии
OLDIES	Старые хиты
FOLK M	Народная музыка
DOCUMENT	Документальные передачи
TEST	Тестовый сигнал проверки станции
ALARM 1	Передача экстренных сообщений

Чтобы произвести поиск программ определенного типа (PTY) следуйте приведенным шагам:

- 1** Нажимая кнопку **TUNER** (или **TUNER/BAND**) выберите диапазон **FM**.
- 2** Выберите нужную станцию с помощью ручки **MULTI JOG DIAL**.  
При приеме в системе RDS на дисплее после индикатора RDS появляется имя сервисной программы (PS).
- 3** Нажмите кнопку **RDS** для выбора режима **PTY**.
- 4** Чтобы выбрать другой тип программ нажмите кнопку **PRESET** **◀/▶**. В то время как на дисплее будет оставаться текущий тип программы, вы сможете прокрутить список всех доступных типов программ.
- 5** После выбора **PTY** поворачивайте ручку **MULTI JOG DIAL** в течение **5 секунд**.  
Прибор перейдет в режим автоматического поиска и постарается обнаружить следующую станцию аналогичного типа (PTY) с сигналом приемлемого качества.

## Использование кассет

### Воспроизведение с магнитофона

- 1** Для работы с кассетами нажмите кнопку TAPE1-2 (или TAPE).  
(В окне дисплея может появиться сообщение "NO TAPE ")
- 2** Откройте деку TAPE1-2 нажатием в **▲**PUSH EJECT  
месте нажатия для открывания деки.
- 3** Вставьте одну или две кассеты стороной с лентой  
вниз и закройте отсек TAPE 1 (и/или 2).
- 4** Нажмите **▶** (или **◀**: ДОПОЛНИТЕЛЬНО).

### ДЕКА С АВТОСТОПОМ(TAPE 1/2)

После воспроизведения одной стороны кассеты воспроизведение автоматически прекращается.

### ДЕКА С АВТОСТОПОМ(TAPE 2): ДОПОЛНИТЕЛЬНО

После воспроизведения одной стороны кассеты воспроизведение автоматически прекращается.

Нажмите	Display	Результат
-		После воспроизведения стороны 1 или 2 кассеты происходит остановка.
Один раз		После воспроизведения стороны 1 и 2 кассеты происходит остановка.
Дважды		После шестикратного воспроизведения сторон 1 и 2 кассеты происходит остановка.

### Остановка воспроизведения

Во время воспроизведения нажмите STOP (■) на музыкальном центре или TAPE STOP(■) на пульте ДУ.

### Сброс счетчика расхода ленты

Нажмите кнопку COUNT.RESET во время воспроизведения.

В окне дисплея отобразится время воспроизведения "TAP -1 (или 2) 0000 " .

### Быстрая перемотка ленты назад/вперед

После нажатия кнопки **◀◀/▶▶** во время воспроизведения записи нажмите кнопку **▶** (или **◀**: не во всех моделях) в выбранном вами месте.

### Дублирование записи

Эта функция позволяет выполнять перезапись с одной ленты на другую.

- 1** Нажмите кнопку TAPE1-2 (или TAPE).
    - Кассета TAPE 1- Вставьте кассету с лентой - оригиналом.
    - Кассета TAPE 2- Вставьте чистую кассету.
  - 2** Нажимайте кнопки NOR-DUBB./HI-DUBB. в следующем порядке.
    - NORMAL DUBBING. - Перезапись обычной скоростью
    - HIGH DUBBING. - Перезапись удвоенной скоростью
- Чтобы остановить запись, нажмите STOP (■).

## Запись

### Основные настройки

- 1** Нажмите кнопку CD или TUNER.
- 2** Откройте деку 2 и вставьте чистую кассету.  
Чтобы установить направление записи: не во всех моделях. Нажимая кнопку PLAY MODE, установите направление записи.

### Запись с компакт-диска, радиоприемника или с подключенного оборудования

- 1** Нажмите кнопку **●/||** на передней панели или ПДУ.  
Индикатор "REC" начнет мигать – кассета находится в состоянии паузы.
- 2** Нажмите **▶** (или **◀**: ДОПОЛНИТЕЛЬНО).  
Начинается запись.

#### Пауза при записи

Нажмите кнопку **●/||**.

#### Остановка записи

Нажмите кнопку STOP(■).

### Синхрозапись с компакт-диска

Функция синхрозаписи с компакт-диска позволяет полностью автоматически дублировать компакт-диск и программные заголовки на кассету.

- 1** Нажмите кнопку в режиме остановки CD SYNC.  
При этом в окне дисплея замигает индикатор "REC" и "CD SYNCHRO".
- 2** Примерно через 7 секунд начнется синхронизированная запись.

#### Примечания

- Если вы хотите записать определенную дорожку, перед началом синхрозаписи выберите ее ручкой MULTI JOG DIAL.
- Во время записи выбор функции невозможен.

## Использование DVD и Video CD

### Воспроизведение DVD и Video CD

#### Настройка воспроизведения

- Включите телевизор и выберите видеовход.
- Акустическая система: Включите аудиосистему и выберите вход, через который она подключена к аппарату

**1** Нажмите кнопку **▲ OPEN/CLOSE** чтобы открыть отделение для диска.

**2** Вставьте диск в отделение тыльной стороной вверх.

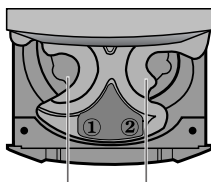

Диск номер 1 Диск номер 2

- **Воспроизведение одного или двух дисков**

Поместите диски в лотки 1 и 2.

- **Воспроизведение трех дисков**

Поместив два диска, нажмите кнопку DISC SKIP на передней панели или кнопку D.SKIP на ПДУ, чтобы повернуть стол. Поместите следующий диск в лоток 3.

**3** Нажмите кнопку **▲ OPEN/CLOSE**, чтобы закрыть отделение для диска.

Автоматически начнется воспроизведение. Если воспроизведение не начинается, нажмите PLAY. В некоторых случаях на экране появляется меню диска.

#### **DVD**

Выберите раздел или главу при помощи кнопок **▲ / ▼ / ◀ / ▶** и нажмите SELECT/ENTER для начала воспроизведения. Нажмите TITLE или MENU, чтобы показать меню снова.

#### **VCD**

Выберите дорожку при помощи цифровых кнопок. Для возврата в меню нажмите RETURN. Вид меню и процедуры для выбора пунктов меню могут отличаться в зависимости от диска. Следуйте инструкциям для конкретного меню. Можно также выключить функцию PBC (контроля воспроизведения). Подробности приведены на странице 23).

#### **N** Примечания

- Если включена функция родительского контроля и диск имеет недопустимый рейтинг, необходимо ввести 4-значный код для авторизации диска (см. раздел «Родительский контроль», на странице 24).
- DVD-диск может содержать код региона. Проигрыватель не будет воспроизводить диска другого региона. Код региона для данного прибора - 5.

#### Чтобы выбрать диск непосредственно

Когда диск воспроизводится или остановлен, нажмите DISC 1, DISC 2 или DISC 3.

Если вы нажмете DISC 1, 2 или 3 перед воспроизведением диска, устройство автоматически начнет воспроизведение выбранного диска.

### Основные возможности

#### **N** Примечание

Если не указано обратное, все описанные операции выполняются при помощи пульта дистанционного управления. Некоторые операции могут быть выполнены при помощи меню настроек.

#### Переход к другому разделу **DVD**

Если на диске имеется несколько заголовков, вы можете выбрать другие заголовок/группу. В режиме остановки воспроизведения нажмите кнопку DISPLAY (отображение), а затем соответствующую цифру (0-9), либо переместитесь к другим заголовку/группе с помощью кнопок **◀ / ▶**.

Вы можете начать воспроизведение записи, соответствующей любому заголовку, введя номер заголовка в режиме остановки воспроизведения.

#### Переход к другим CHAPTER (разделу)/TRACK (дорожке) **DVD** **VCD**

Если запись на диске включает в себя несколько разделов, либо диск имеет несколько дорожек, вы можете выбрать другие раздел/дорожку, как показано ниже:

- Для выбора следующих раздела/дорожки или для возврата к началу текущих раздела/дорожки в процессе воспроизведения быстро нажмите кнопку **◀◀** или **▶▶**.
- Дважды быстро нажмите кнопку **◀◀** для перехода к предыдущим разделу /дорожке.
- Для непосредственного перехода к какому-либо разделу во время воспроизведения DVD нажмите кнопку DISPLAY, а затем с помощью **▲ / ▼** выберите значок раздела/дорожки. После этого введите номер раздела/дорожки, либо используйте **◀ / ▶**.

#### Поиск **DVD** **VCD**

- 1 При воспроизведении нажмите **◀◀** или **▶▶**. Плеер перейдет в режим «SEARCH» (поиск).
- 2 Для выбора желаемой скорости последовательно нажимайте **◀◀** или **▶▶**: **◀◀X2**, **◀◀X4**, **◀◀X8**, **◀◀X16**, **◀◀X100** [(назад) – только DVD] или **▶▶X2**, **▶▶X4**, **▶▶X8**, **▶▶X16**, **▶▶X100** (вперед).  
Допустимые скорости поиска при проигрывании видео CD: **◀◀X2**, **◀◀X4**, **◀◀X8**, **◀◀X16** [(назад) – только DVD] или **▶▶X2**, **▶▶X4**, **▶▶X8**, **▶▶X16** (вперед).
3. Для выхода из режима «SEARCH» (поиск) нажмите кнопку «PLAY» (воспроизведение).

## Использование DVD и Video CD

### Основные возможности (продолжение)

#### Показ неподвижного изображения и покадровое воспроизведение **DVD** **VCD**

- 1 В процессе воспроизведения нажмите кнопку PAUSE/STEP на блоке дистанционного управления. Проигрыватель переключится в режим паузы.
- 2 Повторное нажатие кнопки PAUSE/STEP в режиме паузы позволяет просматривать изображение по кадрам.
- 3 Для выхода из режима замедленного воспроизведения нажмите кнопку «PLAY» (воспроизведение).

#### Замедленное воспроизведение **DVD** **VCD**

- 1 Во время воспроизведения нажмите кнопку «PAUSE/STEP» (пауза/шаг) на пульте дистанционного управления. Аппарат перейдет в режим «SLOW» (замедленный).
- 2 Для выбора желаемой скорости пользуйтесь ◀ или ▶ :  
◀ 1/2, ◀ 1/4, ◀ 1/8 или ▶ 1/16 или ▶ 1/2, ▶ 1/4, ▶ 1/8 или ▶ 1/16  
(вперед).
- 3 Для возврата к нормальному воспроизведению нажмите кнопку «PLAY» (воспроизведение).

#### **Примечание.**

Для диска видео CD замедленное воспроизведение в обратном направлении невозможно.

#### Повтор **DVD** **VCD**

Возможны следующие режимы воспроизведения: title (по заголовку)/ chapter (раздел) /all (все) /track (дорожка).

Чтобы выбрать желаемый режим повтора нажмите во время воспроизведения кнопку REPEAT (повтор).

#### DVD-видеодиски - Повтор раздела/записи по заголовку/ откл. повтора

- Глава: повторяется текущий раздел.
- Титры: повторяется запись, соответствующая текущему заголовку.
- Выкл.: отсутствие повторного воспроизведения.

#### Видеодиски - Повтор дорожки/всего содержимого/откл. повтора

- Трек: повторяется текущая дорожка
- All (все): повторяются все дорожки на диске.
- выкл.: отсутствие повторного воспроизведения.

#### **Примечание**

- Чтобы использовать функцию повтора на видеодиске (Video CD) с PBC, вам необходимо отключить PBC (значение Off) в меню настройки (см. “PBC” на стр.23).

#### Повтор A-B **DVD** **VCD**



Чтобы воспроизвести повторно произвольную часть раздела:

- 1 Нажмите кнопку REPEAT A-B в начальной точке. На экране телевизора ненадолго появится значок “A -”.
- 2 Нажмите кнопку REPEAT A-B снова в конечной точке. На экране телевизора ненадолго появится значок “A - B”, после чего начнется повторное воспроизведение последовательности.
- 3 Чтобы отменить повторное воспроизведение, нажмите кнопку REPEAT A-B.

#### Поиск по времени воспроизведения

##### **DVD** **VCD**

Эта функция позволяет начать воспроизведение по определенному времени от начала диска.

- 1 Нажмите кнопку DISPLAY во время воспроизведения. На экране появится экранное меню. В окне Time Search показано время от начала текущего диска.
- 2 В течение 10 секунд выделите значок Time Search экранного меню при помощи кнопок  /  . В окне Time Search будет показано «-:--:--».
- 3 В течение 10 секунд введите начальное время при помощи цифровых кнопок. Введите часы, минуты и секунды. В случае ошибки ввода нажмите кнопку CLEAR, чтобы отменить ввод. После этого введите корректные значения.
- 4 В течение 10 секунд нажмите кнопку SELECT/ENTER чтобы подтвердить введенное время. При вводе некорректного значения аппарат продолжит воспроизведение с текущей позиции.

#### Память последней настройки **DVD**

Центр запоминает установки пользователя для последнего диска, который вы просматривали. Установки сохраняются в памяти даже при снятом диске и при выключенном питании. При загрузке диска, для которого в памяти имеются уже занесенные туда ранее установки, они будут использованы автоматически.

#### **Примечания**

Если вы выключали аппарат до того, как начать воспроизведение эти установки будут потеряны.

### Основные возможности (продолжение)

#### Масштаб **DVD** **VCD2.0** **VCD1.1**

Функция изменения масштаба позволяет увеличить изображение и перемещать его на экране.

- 1 Для изменения масштаба нажмите кнопку ZOOM во время обычного воспроизведения или в режиме стоп-кадра.

При повторном и каждом последующем нажатии кнопки ZOOM [МАСШТАБИРОВАНИЕ] изображение увеличивается в четыре этапа.

100% размер (режим отображения во весь экран) →  
400% размер → 800% размер → 1600% размер →  
100% размер (режим отображения во весь экран)

- 2 Точка увеличения двигается кнопками  /  /  / .

#### **Примечание**

Функция воспроизведения может не работать с некоторыми DVD дисками.



#### Поиск метки **DVD** **VCD2.0** **VCD1.1**

Можно установить метку для быстрого начала воспроизведения с нужного места. Возможно использование до девяти меток.



Чтобы запомнить метку выполните следующие шаги.

- 1 Во время воспроизведения нажмите MARKER в месте, которое необходимо запомнить.  
На экране телевизора ненадолго появится изображение метки.
- 2 Повторите шаг 1, чтобы запомнить до девяти меток на диске.

#### Переход к отмеченной точке





- 1 Во время воспроизведения нажмите SEARCH.  
На экране появится меню MARKER SEARCH.
- 2 В течение 10 секунд выберите нужную метку при помощи кнопок  /  или кнопок с цифрами.
- 3 Нажмите кнопку SELECT/ENTER.  
Воспроизведение с заданной точки начнется автоматически.
- 4 Чтобы убрать с экрана меню MARKER SEARCH нажмите кнопку SEARCH.

#### Сброс метки

- 1 Во время воспроизведения нажмите SEARCH.  
Меню MARKER SEARCH появится на экране.
- 2 В течение 10 секунд выберите нужную метку при помощи кнопок  / .
- 3 Нажмите кнопку CLEAR.  
Метка будет удалена.
- 4 Для удаления других меток повторите шаги 2 и 3.
- 5 Чтобы убрать с экрана меню MARKER SEARCH нажмите кнопку SEARCH.

### Другие функции DVD **DVD**

#### Проверка содержимого DVD дисков: Меню

DVD диски могут содержать меню для доступа к дополнительным возможностям. Для вывода меню диска на экран нажмите MENU. После этого выберите нужный пункт меню при помощи цифровых кнопок. Можно также выделить нужный пункт при помощи кнопок  /  /  /  и нажать SELECT/ENTER.

#### Меню раздела **DVD**

- 1 Нажмите кнопку TITLE.  
Если текущий раздел содержит меню, на экране появится меню раздела. В противном случае на экране появится меню диска.
- 2 Меню раздела может содержать список ракурсов камеры, языков звукового сопровождения и субтитров и глав данного раздела.
- 3 Чтобы убрать меню с экрана, нажмите кнопку TITLE еще раз





#### Меню диска **DVD**

Нажмите кнопку MENU.

На экране появится меню диска.

#### Ракурс камеры **DVD**

Если диск содержит записи с различных камер, на дисплее будет мигать изображение угла. При этом можно выбрать ракурс камеры для просмотра.

- 1 Нажмите DISPLAY (дисплей), а затем нажмите  /  чтобы выбрать ракурс.  
Номер текущего ракурса отображается на дисплее.
- 2 Выберите требуемый ракурс, нажимая кнопки  / .

#### Изменение языка звукового сопровождения **DVD**

Для выбора другого языка звукового сопровождения нажимайте кнопку AUDIO во время воспроизведения.

#### Смена звукового канала **DVD**

Для прослушивания разных звуковых каналов во время воспроизведения повторно нажимайте клавишу «AUDIO». (СТЕРЕО, ЛЕВЫЙ или ПРАВЫЙ).

#### Субтитры **DVD**

Для выбора другого языка субтитров нажимайте кнопку SUBTITLE во время воспроизведения.

#### **Примечание**



Если на экране появляется значок , данная возможность не поддерживается DVD диском.

## Использование аудио CD и дисков MP3/WMA

### Воспроизведение аудио CD и MP3/ WMA дисков





Система поддерживает воспроизведение файлов MP3/WMA, записанных на дисках CD-ROM, CD-R или CD-RW.

#### Аудиодиски

После установки аудиодиска на телевизионном экране появляется меню. Нажимая кнопки  / , выберите требуемую дорожку, а затем нажмите PLAY или SELECT/ENTER, начнется воспроизведение.





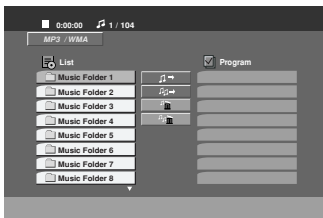

#### MP3 / WMA

1. С помощью кнопок  / , выберите каталог и нажмите SELECT/ENTER для просмотра его содержимого.
2. Нажимая кнопки  / , выберите требуемую дорожку, а затем нажмите PLAY или SELECT/ENTER. Начнется воспроизведение.



#### Примечание

- Если вы находитесь в списке файлов меню MP3/WMA и желаете вернуться в список каталогов, с помощью кнопки  /  выделите  и нажмите SELECT/ENTER.
- Для перехода на предыдущую страницу нажмите MENU.
- На диске, содержащем файлы в форматах MP3/WMA и JPEG, можно переключаться между меню MP3/WMA и JPEG. Нажмите на строчку «TITLE» (заголовок) и на слово MP3/WMA или JPEG в верхней части подсвеченного меню. После чего для выбора MP3/WMA или JPEG воспользуйтесь кнопками  / , затем нажмите «SELECT/ENTER» (выбор/ввод).

Совместимость дисков MP3 / WMA с данным аппаратом ограничена и определяется следующим:

- Частота дискретизации: в диапазоне 32 - 48 кГц (MP3), в диапазоне 24 - 48 кГц (WMA)
- Скорость передачи данных в битах: в диапазоне 32 - 320 кбит/сек (MP3), 40 - 192 кбит/сек (WMA)
- Аппарат не способен считывать файлы MP3/WMA с расширением, отличающимся от “.mp3” / “.wma”.
- Физическим форматом CD-R должен быть ISO 9660
- Если файлы MP3 / WMA записывались с использованием программного обеспечения, не создающего файловую систему (напр., Direct-CD), файлы MP3 / WMA не смогут быть воспроизведены. Рекомендуется использовать программу Easy-CD Creator, создающую файловую систему ISO 9660.
- Имена файлов должны состоять максимум из 8 символов и должны включать в себя расширение .mp3 или .wma.
- Они не должны содержать специальных символов, таких как / ? \* : “ < > | и т.д.
- Общее количество файлов на диске должно быть меньше чем 999.

Для получения оптимального качества воспроизведения на данном DVD-плеере требуется, чтобы диски и записи отвечали определенным техническим стандартам. Записанные DVD автоматически приводятся в соответствие с этими стандартами. Существует множество различных форматов записываемых дисков (включая CD-R, содержащий файлы MP3 или WMA), поэтому для гарантии совместимости при воспроизведении необходимо выполнение определенных предварительных условий (см. выше).

**Потребители должны помнить, что для получения (скачивания) файлов и музыки в формате MP3 / WMA через Интернет требуется разрешение. Компания LG Electronics не обладает правами на выдачу такого разрешения. Разрешение может быть получено только у владельца авторского права.**

## Использование аудио CD и дисков MP3/WMA

### Пауза **CD** **MP3** **WMA**

- 1 Нажмите кнопку PAUSE/STEP во время воспроизведения.
- 2 Чтобы вернуться к обычному воспроизведению снова нажмите кнопку PLAY или PAUSE/STEP.

### Переход к другой дорожке

#### **CD** **MP3** **WMA**

- Чтобы перейти к следующей дорожке или вернуться к началу текущей дорожки нажмите и отпустите кнопку **⏮** или **⏭** во время воспроизведения.
- Для перехода к предыдущей дорожке дважды нажмите кнопку **⏮**.
- В случае использования аудио компакт-диска, чтобы перейти прямо на другой номер дорожки, введите во время воспроизведения номер дорожки цифровыми кнопками (0-9).

### Повтор дорожки/всех дорожек/выкл

#### **CD** **MP3** **WMA**

Вы можете воспроизвести одну дорожку/все дорожки на диске.

- 1 Во время воспроизведения диска нажмите кнопку REPEAT (повтор). Появится значок повтора.
- 2 Нажимая кнопку REPEAT, выберите требуемый режим повтора.
  - Track (дорожка): повторяется текущая дорожка
  - All (все): повторяются все дорожки на диске.
  - Off (выкл.) (нет отображения): отсутствие повторного воспроизведения.

### Поиск **CD** **MP3** **WMA**

- 1 При воспроизведении нажмите **⏮** или **⏭**. Аппарат перейдет в режим «SEARCH» (поиск).
- 2 Для выбора желаемой скорости последовательно нажимайте **⏮** или **⏭**: **⏮X2**, **⏮X4**, **⏮X8** или **⏭X2**, **⏭X4**, **⏭X8** (вперед).
3. Для выхода из режима «SEARCH» (поиск) нажмите кнопку «PLAY» (воспроизведение).



## Работа с дисками JPEG

### Просмотр диска JPEG **JPEG**

Данный аппарат поддерживает диски с файлами JPEG. Перед использованием дисков JPEG прочитайте примечания о файлах JPEG справа.

- 1** Вставьте диск и закройте крышку. Просмотр диска JPEG.

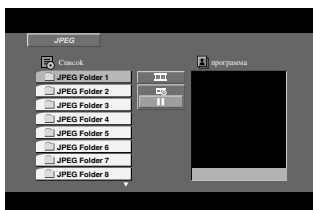

- 2** Выделите папку при помощи **▲/▼** и нажмите **SELECT/ENTER**. Появится список файлов в папке.



#### Совет

Если Вы находитесь в списке файлов и желаете возвратиться в перечень оглавлений, используйте кнопки **▲/▼** на пульте дистанционного управления, чтобы подсветить значок " " и нажмите кнопку **«SELECT/ENTER»** для возврата к предыдущему экранному меню

- 3** Для просмотра конкретного файла выделите его при помощи **▲/▼** и нажмите **SELECT/ENTER** или **PLAY**.

Если для параметра Speed (скорость показа) не выбрано значение Off (выкл.), будет запущен показ слайдов, начиная с выбранного вами файла.

При просмотре файла вы можете нажать кнопку **STOP(■)** для перехода в предыдущее меню (меню JPEG).



#### Совет

- Для перехода на предыдущую страницу нажмите **MENU**.
- Существуют четыре варианта скорости просмотра слайдов : **■** : > (Slow),(быстрая), >> (Normal), >>> (Fast) (быстрая) и **||** (нормальная) и **||** (Вкл). Скорость подсвечивается клавишами **▲/▼/◀/▶** Затем клавишами **◀/▶** выбираете желаемый вариант и нажимаете **«SELECT/ENTER»** (выбор/ввод).
- Когда выбран вариант скорости «Off» (отключено), показ слайдов невозможен.

### Показ слайдов

Подсветите пункт **■** (Slide Show) показ слайдов клавишами **▲/▼/◀/▶**, затем нажмите **«SELECT/ENTER»** (выбор/ввод).

### Переход к другому файлу

Для перехода к следующему или предыдущем файлу во время просмотра изображения однократно нажмите клавишу **◀◀** или **▶▶**.

### Показ неподвижного изображения

- В процессе показа слайдов нажмите **PAUSE/STEP**. После этого плеер перейдет в режим паузы.
- Для возврата в режим показа слайдов нажмите **PLAY** или снова **PAUSE/STEP**.

#### Совместимость дисков JPEG с данным аппаратом ограничена и определяется следующим:

- В зависимости от размеров и числа файлов JPEG DVD-плееру может потребоваться значительное количество времени для считывания содержимого диска. Если на экранном меню ничего не отображается в течение нескольких минут, это может означать, что некоторые файлы очень велики — уменьшите разрешение файлов JPEG до размера менее 5 мегапикселей (2760 x 2048 пикселей) и создайте новый диск.
- Общее число файлов и каталогов на диске должно быть меньше 999.
- Некоторые диски могут оказаться несовместимыми с аппаратом вследствие другого формата записи или из-за состояния диска.
- При компоновке компакт-диска убедитесь, что все выбранные файлы имеют расширения ".jpg".
- Если файлы имеют расширения ".jpe" или ".jpeg", переименуйте их в файлы ".jpg".
- Данный DVD-плеер не способен считывать файлы с именами без расширения ".jpg", даже если эти файлы отображаются как файлы изображений JPEG в Windows Explorer (проводнике).

## Воспроизведение по программе **CD** **MP3** **WMA**

Данная функция позволяет сохранить порядок любимых дорожек на данном диске в памяти проигрывателя. В программе может быть 300 дорожек (аудио CD/MP3/WMA).

### 1 Вставьте диск.

Для аудиодисков или дисков MP3/WMA:

Появляется меню аудиодиска или диска MP3/WMA, показанное ниже.

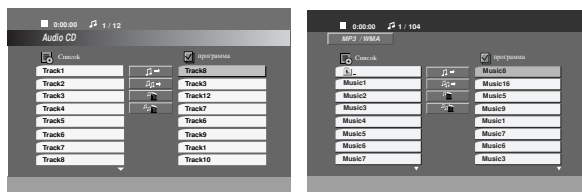

Меню аудиодиск

Меню диска MP3/WMA

### 2 Выберите дорожку из списка (List).

### 3 Нажмите кнопку PROG./MEMO. Либо выберите значок "Add", а затем нажмите SELECT/ENTER для перемещения выбранной дорожки (трека) в список программы. Повторите данные действия для занесения в список других дорожек.

#### Примечание

Вы можете добавить в программу все дорожки на диске. Выберите значок "Add All" и нажмите кнопку SELECT/ENTER.

### 4 Выберите из списка программы дорожку, с которой вы желаете начать воспроизведение. Нажимая и удерживая кнопки / , можно переходить на следующую/ предыдущую страницы.

### 5 Для начала воспроизведения нажмите PLAY или SELECT/ENTER.

Воспроизведение будет выполняться в том порядке, в котором вы запрограммировали дорожки, а в окне дисплея появится сообщение "PROG."

После однократного проигрывания всех дорожек из списка программы воспроизведение прекратится.

### Повтор запрограммированных дорожек

Вы можете проигрывать запись на диске по заголовку/разделу/дорожке/все записи на диске.

- Во время воспроизведения диска нажмите REPEAT. Появится значок повтора.
- Нажимая REPEAT, выберите требуемый режим повторения.
  - Track (дорожка): повторяется текущая дорожка
  - All (все): повторяются все дорожки из запрограммированного списка.
  - Off (выкл.): нет отображены

### Удаление дорожки из списка программы

- С помощью кнопок / / / выберите дорожку, которую вы хотите удалить из запрограммированного списка.
- Нажмите кнопку CLEAR. Либо выберите значок "Delete", а затем нажмите SELECT/ENTER для удаления выбранной дорожки из списка. Повторите данные действия для стирания других дорожек из списка.

### Удаление всего списка программы

Выберите "Del all", а затем нажмите SELECT/ENTER. Вся программа воспроизведения для диска будет стерта.

#### Примечание

Программы также стираются после удаления диска.

Для окончания нормального воспроизведения из запрограммированного воспроизведения

Выберите дорожку из списка, затем нажмите «SELECT/ENTER» (выбор/ввод).

Из окна дисплея исчезнет надпись «PROG.» (программа).

## Работа с диском формата DivX

Аппарат воспроизводит файлы с кодированием по алгоритму MPEG4 (.avi, .mpg, .mpeg, .divx и так далее) и файлы субтитров (.srt, .smi, .sub).

- 1** Вставьте диск формата MPEG4 и закройте лоток. На телевизионном экране появится меню DivX.

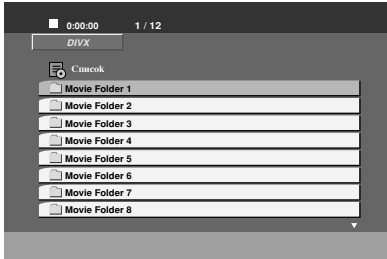

- 2** Выберите заголовок кнопками  $\blacktriangle$  /  $\blacktriangledown$  и нажмите «SELECT/ENTER» (выбор/ввод) для просмотра содержания.

- 3** Выберите запись кнопками  $\blacktriangle$  /  $\blacktriangledown$ , затем нажмите клавишу «PLAY» (воспроизведение) или «SELECT/ENTER» (выбор/ввод). Начнется воспроизведение.

### Пауза **DivX**

- Во время воспроизведения нажмите кнопку «PAUSE/STEP» (пауза/шаг).
- Для возвращения к воспроизведению нажмите клавишу «PLAY».

### «Repeat Track/All/Off» Повтор записи/все/отключить **DivX**

На диске можно воспроизводить титры/главу/все/запись.

- При воспроизведении диска нажмите клавишу «REPEAT» (повтор). Появится значок повтора.
- Нажмите клавишу «REPEAT» для выбора желаемого режима повтора.
  - «Track» (дорожка): повтор текущей записи.
  - «All» (все): повтор всех записей диска.
  - «Off» (отключено) (отображения нет): периодического воспроизведения нет.

### Субтитры **DivX**

Нажмите кнопку SUBTITLE (S-TITLE) несколько раз подряд во время воспроизведения, чтобы увидеть список субтитров на разных языках.

### Поиск **DivX**

- Во время воспроизведения нажмите клавишу SCAN  $\blacktriangleleft$  или  $\blacktriangleright$  Плеер перейдет в режим поиска.
- Нажмите кнопку SCAN  $\blacktriangleleft$  или  $\blacktriangleright$  несколько раз подряд, чтобы выбрать нужную скорость.
- Для выхода из режима «SEARCH» (поиск) нажмите кнопку «PLAY» (воспроизведение).

### Отображение **DivX**

Нажмите во время воспроизведения DISPLAY (отображение).

На экране телевизора будет отображено общее состояние воспроизведения.

### Совместимость диска DivX с данным плеером ограничивается следующими условиями:

- Возможное значение разрешения файла DivX - менее 720x576 (W x H) пикселей.
- Отображаются 20-40 символов имени файла субтитров DivX (зависит от языка).
- Если код не возможно воспроизвести в файле DivX, на дисплее может появиться символ " \_ ".
- Если число кадров превышает 30 за 1 секунду, режим работы данного устройства может быть нарушен.
- Если видео- и аудиоданные записанного файла не чередуются, то выводятся либо видео- или аудиоданные.
- Если файл записан с GMC, устройство поддерживает некоторые из 1-точечных уровней записи.
  - \* GMC?
  - GMC – это сокращение от Global Motion Compensation (универсальная компенсация движения изображения). Это инструмент кодирования, указанный в стандарте MPEG4. Некоторые кодеры MPEG4, как DivX или Xvid, имеют данную опцию. Существуют разные уровни GMC-кодирования, которые обычно называются одноточечная, двухточечная или трехточечная GMC.

### Воспроизводимые файлы DivX с расширениями

- ".srt ", ".smi ", ".sub "

### Воспроизводимый файл DivX

- ".avi ", ".mpg ", ".mpeg "

### Воспроизводимый формат Codec

- "DIVX3.xx ", "DIVX4.xx ", "DIVX5.xx ", "XVID ", "MP43 ", "3IVX ", "MP42 "

### Воспроизводимый аудиоформат

- "AC3 ", "DTS ", "PCM ", "MP3 ", "WMA "
- Частота дискретизации: в пределах 32 - 48 кГц (MP3), в пределах 24 - 48 кГц (WMA)
- Скорость передачи данных: в пределах 32 - 320 кбит/с (MP3), 40 - 192 кбит/с (WMA)

## Использование КАРАОКЕ

Вы можете воспроизводить КАРАОКЕ (пение с сопровождением) с диска караоке, подключив к устройству микрофон. Для этого подойдет любой диск со стерео записью, даже если он не предназначен для КАРАОКЕ. Просто приглушите громкость фонограммы.

### Основы использования караоке

- 1** Убедитесь, что аппарат подключен.  
(См. стр.10-14.)
- 2** Включите телевизор (или усилитель) и DVD-центр караоке и включите видеорежим на телевизоре.
- 3** Нажмите клавишу **▲ OPEN/CLOSE** (открыть/закрыть) чтобы открыть лоток и вставьте прилагаемый диск караоке этикеткой вверх.
- 4** Нажмите кнопку **▲ OPEN/CLOSE** чтобы закрыть отделение для диска.
- 5** Чтобы перейти в режим караоке, нажмите дважды **KARAOKE/DVD**.

[Экран телевизора]



- 6** Включите питание беспроводного микрофона или подключите микрофон к гнезду MIC 1 или MIC 2.
- 7** Выберите номер композиции при помощи кнопок с цифрами.  
Для отмены выбранной мелодии нажмите CLEAR.
- 8** Нажмите кнопку **PLAY (▶)**.  
Начнется воспроизведение выбранной мелодии.  
Пойте в микрофон под аккомпанемент.  
По окончании мелодии воспроизведение автоматически прекращается и появляется метка.

### Дополнительные возможности караоке

#### Настройка громкости микрофона

Чтобы увеличить громкость звука, поверните регулятор **MIC VOLUME CONTROL** на передней панели по часовой стрелке. Чтобы уменьшить громкость, поверните его против часовой стрелки.

#### Настройка эффекта ЭХО (реверберации)

Если хотите, вы можете вызвать эффект эха при использовании микрофонов.

Нажмите кнопку регулятора уровня громкости микрофона (**MIC VOL.**) на пульте дистанционного управления, по часовой стрелке для повышения уровня громкости и против часовой стрелки для снижения уровня громкости.

#### Выбор тональности

Вы можете изменять тональность мелодии согласно диапазону вашего голоса. Тональность меняется в 13 шагов (6 вверх, 6 вниз, плюс оригинальная тональность).  
- Выбранная тональность отобразится на дисплее.

Несколько раз подряд нажмите **KEY CONTROL(b/#)** на пульте ДУ или поверните ручку **KEY CONTROL (b/#)**, выбрав тональность, подходящую вашим вокальным данным.

- Чтобы понизить тональность с интервалом в полтона нажимайте во время воспроизведения кнопку **KEY CONTROL (b)**.
- Чтобы повысить тональность с интервалом в полтона нажимайте во время воспроизведения кнопку **KEY CONTROL (#)**.
- Для возврата в оригинальную тональность нажимайте кнопки (b/#), пока не появится значок «b/#».

## Использование КАРАОКЕ

### Программирование на ходу

Если вы знаете, какой должна быть следующая мелодия, вы можете выбрать ее заранее, чтобы не пришлось ждать смены дорожки.

**1** В режиме воспроизведения диска караоке клавишами цифровой клавиатуры задайте номер желаемой мелодии.

На экране телевизора появится номер мелодии.

**2** Нажмите PROG./MEMO.  
Выбранная мелодия заказана.

**3** Повторите шаги 1-2.  
Вы можете запрограммировать 8 песен

#### **T** Рекомендация

Как только закончится одна из песен, автоматически начнется воспроизведение следующей.

#### Отмена заказанной песни

Нажимая CLEAR, вы отмените песни одну за другой.

#### Отмена или замена неправильно выбранной песни

При помощи кнопки PROG./MEMO. перейдите к нужной мелодии и нажмите CLEAR для удаления заказанной песни.

### Мужской/женский голос

Если вы хотите спеть песню в тональности, более подходящей для мужчины или для женщины, нажмите кнопку MALE(♂)/FEMALE(♀), которая переключает соответствующие режимы.

### Смена темпа

Эта функция позволяет замедлить или ускорить темп мелодии.

- Во время пения несколько раз нажмите **ТЕМПО** ►► для ускорения.
- Во время пения несколько раз нажмите **ТЕМПО** ◄◄ для замедления.

### Смена заставки **VCD** **DVD**

Эта функция используется, если Вы хотите изменить текущее состояние дисплея во время воспроизведения диска караоке.

Во время воспроизведения диска караоке нажмите кнопку **ВЫБОРА ДИСКА** (DISC 1, DISC 2, DISC 3) или **D.SKIP**.

На экране телевизора появится изображение с диска.

### Функция тени

Если заголовок видеодиска накладывается на слова песни, они могут быть не видны. В этом случае нажмите кнопку SHADOW.

- Субтитры будут выделены на фоне изображения тени.

## МЕНЮ воспроизведения Караоке

### Подготовка

В режиме караоке нажмите клавишу «MENU» (меню).

На экране появится основное меню.

#### Главное МЕНЮ (на экране телевизора)

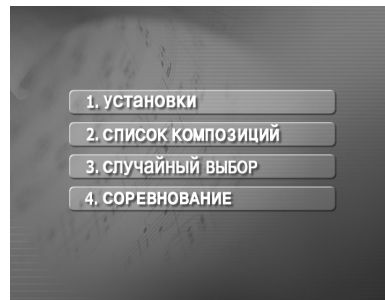

### Установки (УСТАНОВКИ)

**1** Клавишами ◀/▶ в основном меню выберите пункт «Установки». **1. УСТАНОВКИ**.

**2** Клавишами ◀/▶ выберите желаемый пункт и нажмите «SELECT/ENTER» (выбор/ввод).

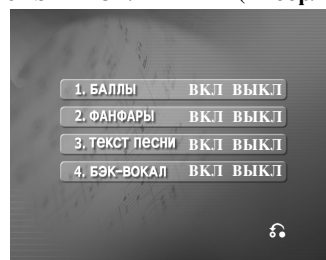

#### Баллы вкл/выкл (1. БАЛЛЫ ВКЛ ВЫКЛ)

**ВКЛ**: Во время пения выбранной мелодии оценки появляются после окончания части песни.

Для отмены выберите **ВЫКЛ**.

#### Фанфары вкл/выкл (2. ФАНФАРЫ ВКЛ ВЫКЛ)

**ВКЛ**: Фанфары звучат по окончании пения.

Для отключения выберите **ВЫКЛ**.

#### Текст песни вкл/выкл (3. ТЕКСТ ПЕСНИ ВКЛ ВЫКЛ)

**ВКЛ**: Во время пения выбранной мелодии на телевизионном экране появляется текст песни.

Для отмены выберите **ВЫКЛ**.

#### Бэк-вокал вкл/выкл (4. БЭК-ВОКАЛ ВКЛ ВЫКЛ)

**ВКЛ**: Во время пения выбранной мелодии слышен бэк-вокал.

Для отмены выберите **ВЫКЛ**.

#### **T** Примечание

Для возвращения в основное меню нажмите клавишу «MENU» или «RETURN» (возврат).

# Использование КАРАОКЕ

## Список композиций (СПИСОК КОМПОЗИЦИЙ)

1. РОССИЙСКИЕ ПЕСНИ и 2. ЗАРУБЕЖНЫЕ ПЕСНИ

**1** Выберите **2. СПИСОК КОМПОЗИЦИЙ** клавишами в **▲/▼** основном меню. На экране телевизора появится меню «Российские песни», «Зарубежные песни» и «Классическая музыка».

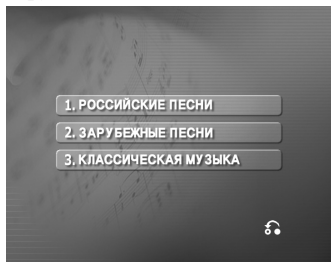

**2** Выберите **1. РОССИЙСКИЕ ПЕСНИ** или **2. ЗАРУБЕЖНЫЕ ПЕСНИ** клавишами **▲/▼** и нажмите «SELECT/ENTER» (выбор/ввод).

На телевизионном экране появится «Список песен» и «Список исполнителей».

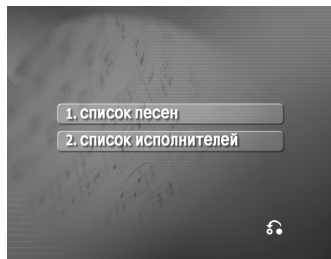

### Список песен (1. СПИСОК ПЕСЕН)

**1** Выберите **1. СПИСОК ПЕСЕН** и первую из желаемых песен кнопками **▲/▼**, затем нажмите «SELECT/ENTER» (выбор/ввод).

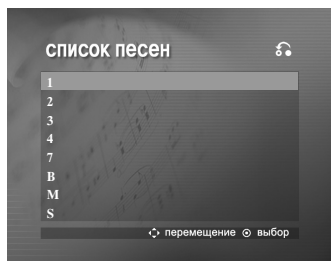

**2** Кнопками **▲/▼** выберите название желаемой песни **▲/▼**, и нажмите «SELECT/ENTER» (выбор/ввод).



### Список исполнителей (2. СПИСОК ИСПОЛНИТЕЛЕЙ)

**1** Выберите **2. СПИСОК ИСПОЛНИТЕЛЕЙ** и первого из желаемых исполнителей кнопками **▲/▼** в «Списке исполнителей», затем нажмите «SELECT/ENTER» (выбор/ввод).

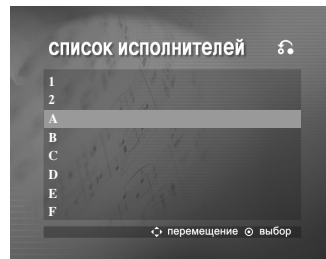

**2** Кнопками **▲/▼** выберите желаемого исполнителя и нажмите «SELECT/ENTER» (выбор/ввод).

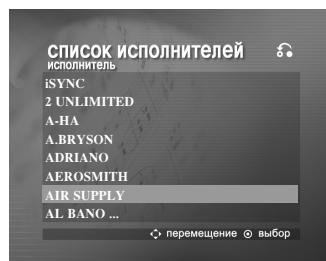

**3** Кнопками **▲/▼** выберите название песни желаемого исполнителя и нажмите «SELECT/ENTER» (выбор/ввод).



### Примечание

Для перехода к предыдущему режиму кнопками **▲▼** выберите значок , затем нажмите «SELECT/ENTER» (выбор/ввод).

# Использование КАРАОКЕ

Классическая музыка ( 3. КЛАССИЧЕСКАЯ МУЗЫКА )

1. РОССИЙСКИЕ ПЕСНИ и 2. ЗАРУБЕЖНЫЕ ПЕСНИ

**1** Клавишами **▲** / **▼** выберите **3. КЛАССИЧЕСКАЯ МУЗЫКА** и в меню «Российские песни, зарубежные песни и классическая музыка» нажмите «SELECT/ENTER» (выбор/ввод). На экране телевизора появится «Список композиций» и «Список композиторов».

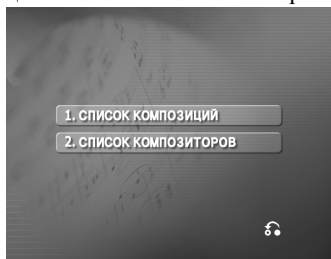

Список композиций ( 1. СПИСОК КОМПОЗИЦИЙ )

**1** Выберите **1. СПИСОК КОМПОЗИЦИЙ** и первую из желаемых композиций кнопками **▲** / **▼**, затем нажмите «SELECT/ENTER» (выбор/ввод).

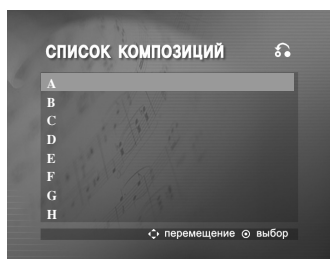

**2** Кнопками **▲** / **▼** выберите название желаемой композиции и нажмите «SELECT/ENTER» (выбор/ввод).



Список композиторов ( 2. СПИСОК КОМПОЗИТОРОВ )

**1** Выберите **2. СПИСОК КОМПОЗИТОРОВ** и первого из желаемых композиторов кнопками **▲** / **▼** в меню «Список классической музыки» и «Список композиторов», затем нажмите «SELECT/ENTER» (выбор/ввод).

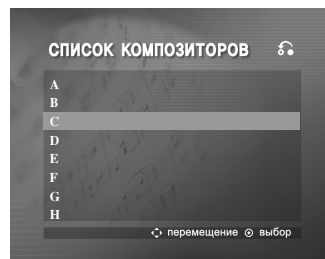

**2** Кнопками **▲** / **▼** выберите желаемого композитора и нажмите «SELECT/ENTER» (выбор/ввод).



**3** Кнопками **▲** / **▼** выберите название композиции желаемого автора и нажмите «SELECT/ENTER» (выбор/ввод).



## Примечание

Для перехода к предыдущему режиму кнопками **▲** / **▼** выберите значок **⏮**, затем нажмите «SELECT/ENTER» (выбор/ввод).

## Использование КАРАОКЕ

### Случайный выбор (СЛУЧАЙНЫЙ ВЫБОР)

**1** Из основного меню кнопками ▲ / ▼ выберите пункт **1. УСТАНОВКИ**.



**2** Нажмите «SELECT/ENTER» (выбор/ввод) для начала воспроизведения в случайном порядке.

### Соревнование (СОРЕВНОВАНИЕ)

Данная функция дает возможность посоревноваться в пении двум командам - красной и синей.

**1** Из основного меню кнопками ▲ / ▼ выберите пункт **4. СОРЕВНОВАНИЕ**.

Он будет выглядеть вот так.

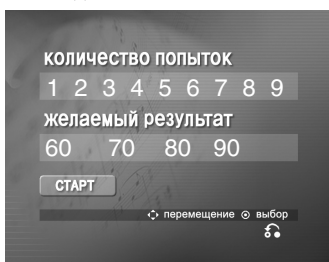

**2** Кнопками ▲ / ▼ выберите пункт **КОЛИЧЕСТВО ПОПЫТОК**, чтобы выбрать номер победителя, определите одну из кнопок с цифрами от 1 до 9, нажимая кнопки ◀ / ▶, а затем нажмите «SELECT/ENTER» (выбор/ввод).

**3** Кнопками ▲ / ▼ выберите пункт **желаемый результат** кнопками ◀ / ▶ определите одно из значений 60, 70, 80 или 90 успешных баллов, а затем нажмите «SELECT/ENTER» (выбор/ввод).

**4** Кнопками ▲ / ▼ выберите пункт **СТАРТ**, после чего нажмите «SELECT/ENTER» (выбор/ввод).

Это выглядит таким образом.



**5** Кнопками ▲ / ▼ выберите желаемое число и нажмите «SELECT/ENTER» (выбор/ввод).  
Пойте в одиночку под аккомпанемент.

**6** Повторите пункты 4-5.  
Меняйте местами красную и синюю команды.

**7** Когда будет достигнута победная цифра, на экране телевизора появится надпись **ПОЗДРАВЛЯЕМ**.  
Это выглядит таким образом.



**8** В зависимости от желания продолжить песенное соревнование кнопками ▲ / ▼ выберите пункт **1. ДА** или **2. НЕТ**, как показано на приведенном ниже рисунке.

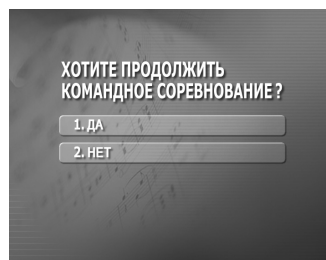



## Устранение возможных неисправностей

Проверьте по следующему руководству возможные причины неполадок, прежде чем обращаться в ремонтную мастерскую.

Симптом	Причина	Метод устранения
Нет питания.	<ul style="list-style-type: none"> <li>Отключен шнур питания.</li> </ul>	<ul style="list-style-type: none"> <li>Надежно вставьте шнур в розетку питания.</li> </ul>
Питание включено, но DVD Караоке не работает.	<ul style="list-style-type: none"> <li>Не вставлен диск.</li> </ul>	<ul style="list-style-type: none"> <li>Вставьте диск. (Проверьте, светится ли индикатор DVD или аудио CD на дисплее DVD).</li> </ul>
Нет изображения.	<ul style="list-style-type: none"> <li>Телевизор не переключен на прием сигнала DVD.</li> </ul>	<ul style="list-style-type: none"> <li>Выберите соответствующий режим видеовхода телевизора так, чтобы на экране появилось изображение с DVD Караоке.</li> </ul>
	<ul style="list-style-type: none"> <li>Видеокабель подключен ненадежно.</li> </ul>	<ul style="list-style-type: none"> <li>Тщательно подключите видеокабель к разъемам.</li> </ul>
	<ul style="list-style-type: none"> <li>Выключен подключенный телевизор.</li> </ul>	<ul style="list-style-type: none"> <li>Включите телевизор.</li> </ul>
Отсутствует звук, или он едва слышен.	<ul style="list-style-type: none"> <li>Подключенное через аудиокабель оборудование не настроено на прием сигнала DVD.</li> </ul>	<ul style="list-style-type: none"> <li>Выберите соответствующий режим устройства, получающего аудиосигнал так, чтобы прослушивать звук с DVD Караоке.</li> </ul>
	<ul style="list-style-type: none"> <li>Ненадежно подключены аудиокабели.</li> </ul>	<ul style="list-style-type: none"> <li>Тщательно подключите аудиокабель к разъему.</li> </ul>
	<ul style="list-style-type: none"> <li>Отключено питание оборудования, подключенное аудио кабелями.</li> </ul>	<ul style="list-style-type: none"> <li>Включите оборудование, подключенное аудиокабелями.</li> </ul>
	<ul style="list-style-type: none"> <li>Поврежден аудиокабель.</li> </ul>	<ul style="list-style-type: none"> <li>Замените его новым кабелем.</li> </ul>
Воспроизводимое изображение искажено.	<ul style="list-style-type: none"> <li>Загрязнен диск.</li> </ul>	<ul style="list-style-type: none"> <li>Очистите диск.</li> </ul>
Плеер DVD Караоке не начинает воспроизведение.	<ul style="list-style-type: none"> <li>Не вставлен диск.</li> </ul>	<ul style="list-style-type: none"> <li>Вставьте диск. (Проверьте, светится ли индикатор DVD или аудио CD на дисплее DVD).</li> </ul>
	<ul style="list-style-type: none"> <li>Вставлен диск, воспроизведение с которого невозможно.</li> </ul>	<ul style="list-style-type: none"> <li>Вставьте пригодный диск. (Проверьте тип диска, систему цветности и региональный код.)</li> </ul>
	<ul style="list-style-type: none"> <li>Диск перевернут.</li> </ul>	<ul style="list-style-type: none"> <li>Поставьте диск стороной с записью вниз.</li> </ul>
	<ul style="list-style-type: none"> <li>Диск положен неаккуратно.</li> </ul>	<ul style="list-style-type: none"> <li>Положите диск в соответствующие направляющие лотка.</li> </ul>
	<ul style="list-style-type: none"> <li>Загрязнен диск.</li> </ul>	<ul style="list-style-type: none"> <li>Очистите диск.</li> </ul>
	<ul style="list-style-type: none"> <li>На экране телевизора отображается меню.</li> </ul>	<ul style="list-style-type: none"> <li>Нажмите кнопку SETUP чтобы выключить экран меню.</li> </ul>
	<ul style="list-style-type: none"> <li>Установлен уровень рейтинга.</li> </ul>	<ul style="list-style-type: none"> <li>Отмените функцию рейтинга или измените уровень рейтинга.</li> </ul>
Слышен резкий шум или гудение.	<ul style="list-style-type: none"> <li>Загрязнены разъемы.</li> </ul>	<ul style="list-style-type: none"> <li>Протрите их тканью салфеткой, смоченной спиртом.</li> </ul>
	<ul style="list-style-type: none"> <li>Загрязнен диск.</li> </ul>	<ul style="list-style-type: none"> <li>Очистите диск.</li> </ul>
	<ul style="list-style-type: none"> <li>Акустические системы и компоненты системы ненадежно подсоединены.</li> </ul>	<ul style="list-style-type: none"> <li>Подсоедините акустические системы и компоненты системы.</li> </ul>
	<ul style="list-style-type: none"> <li>DVD Караоке расположен близко к телевизору.</li> </ul>	<ul style="list-style-type: none"> <li>Отодвиньте телевизор дальше от компонентов аудиосистемы.</li> </ul>
Невозможно настроить радиостанции.	<ul style="list-style-type: none"> <li>Антенны неудачно сориентированы или ненадежно подсоединены.</li> </ul>	<ul style="list-style-type: none"> <li>Надежно подсоедините антенны.</li> <li>Настройте антенны и при необходимости подсоедините внешнюю антенну.</li> </ul>
	<ul style="list-style-type: none"> <li>Сигнал радиостанций слишком слаб (при настройке в автоматическом режиме).</li> </ul>	<ul style="list-style-type: none"> <li>Настройтесь на станцию вручную.</li> </ul>
	<ul style="list-style-type: none"> <li>В память не занесено станций, или память очищена (при настройке).</li> </ul>	<ul style="list-style-type: none"> <li>Настройте станции.</li> </ul>
Пульт дистанционного управления не работает.	<ul style="list-style-type: none"> <li>Пульт дистанционного управления не направлен на аппарат DVD Караоке.</li> </ul>	<ul style="list-style-type: none"> <li>Направьте пульт дистанционного управления на аппарат DVD Караоке.</li> </ul>
	<ul style="list-style-type: none"> <li>Пульт находится слишком далеко от DVD Караоке.</li> </ul>	<ul style="list-style-type: none"> <li>Пользуйтесь пультом на расстоянии в пределах 23 футов (7 м).</li> </ul>
	<ul style="list-style-type: none"> <li>Между пультом и DVD Караоке находится препятствие.</li> </ul>	<ul style="list-style-type: none"> <li>Устраните препятствие.</li> </ul>
	<ul style="list-style-type: none"> <li>Разрядились батарейки в пульте дистанционного управления.</li> </ul>	<ul style="list-style-type: none"> <li>Замените батарейки новыми.</li> </ul>
Не удается изменить режим звука или Pro Logic II.	<ul style="list-style-type: none"> <li>Система не может изменять эти параметры во время воспроизведения MP3- или WMA-диска.</li> </ul>	<ul style="list-style-type: none"> <li>Вставьте нужный CD-диск.</li> </ul>

## СПИСОК КОДОВ ЯЗЫКОВ

аВведите соответствующий цифровой код в начальных установках функций «Audio», «Subtitle» и/или «Menu» (см. стр. 20).

Код	Язык	Код	Язык	Код	Язык	Код	Язык
6565	Афар	7079	Фарси	7678	Лингальский	8375	Словацкий
6566	Абхазский	7082	Французский	7679	Лаосский	8376	Словенский
6570	Африкаанс	7089	Фризский	7684	Литовский	8377	Самоа
6577	Амехарик	7165	Ирландский	7686	Латышский	8378	Шона
6582	Арабский	7168	Шотландский	7771	Малагасийский	8379	Сомалийский
6583	Ассамский	7176	Галицийский	7773	Маори	8381	Албанский
6588	Аймарский	7178	Гуарани	7775	Македонский	8382	Сербский
6590	Азербайджанский	7185	Гуджарати	7776	Малайала	8385	Суданский
6665	Башкирский	7265	Хауса	7778	Монгольский	8386	Шведский
6669	Белорусский	7273	Хинди	7779	Молдавский	8387	Суахили
6671	Болгарский	7282	Хорватский	7782	Марати	8465	Тамильский
6672	Бихари	7285	Венгерский	7783	Малайский	8469	Телугу
6678	Бенгальский; Банга	7289	Армянский	7784	Мальтийский	8471	"аджикский
6679	Тибетский	7365	Интерлингва	7789	Бирманский	8472	Тайский
6682	Бретонский	7378	Индонезийский	7865	Наури	8473	Тигринья
6765	Каталонский	7383	Исландский	7869	Непальский	8475	Туркменский
6779	Корсиканский	7384	Итальянский	7876	Голландский	8476	Тагальский
6783	Чехия	7387	Иврит	7879	Норвежский	8479	Тонго
6789	Уэльский	7465	Японский	7982	Ория	8482	Турецкий
6865	Датский	7473	Идиш	8065	Пенджабский	8484	Татарский
6869	Немецкий	7487	Яванский	8076	Польский	8487	Тви
6890	Бутани	7565	Грузинский	8083	Пушту	8575	Украинский
6976	Греческий	7575	Казахский	8084	Португальский	8582	Урду
6978	Английский	7576	Гренландский	8185	Кечуа	8590	Узбекский
6979	Эсперанто	7577	Камбоджийский	8277	Ретороманский	8673	Вьетнамский
6983	Испанский	7578	Канадский	8279	Румынский	8679	Волапюк
6984	Эстонский	7579	Корейский	8285	Русский	8779	Вола
6985	Баскский	7583	Кашмир	8365	Санскрит	8872	Хоса
7065	Персидский	7585	Курдский	8368	Синди	8979	Йоруба
7073	Финский	7589	Киргизский	8372	Сербскохорватский	9072	Китайский
7074	Фиджийский	7665	Латынь	8373	Сингалезский	9085	Зулусский

## Список кодов стран

Производя начальные установки плеера, введите нужный код страны (см. стр. 24).

Код	Страна	Код	Страна	Код	Страна	Код	Страна
AD	Андорра	ER	Эритрея	LC	Санта Лючия	SC	Сейшельские острова
AE	ОАЭ	ES	Испания	LI	Лихтенштейн	SD	Судан
AF	Афганистан	ET	Эфиопия	LK	Шри-Ланка	SE	Швеция
AG	Антигуа и Барбуда	FI	Финляндия	LR	Либерия	SG	Сингапур
AI	Ангилла	FJ	Фиджи	LS	Лесото	SH	о.Святой Елены
AL	Албания	FK	Фолклендские острова	LT	Литва	SI	Словения
AM	Армения	FM	Микронезия	LU	Люксембург	SJ	О-ва Свалбард и Ян-Майен
AN	Антильские острова, Нидерланды	FO	Фарерские острова	LV	Латвия	SK	Словацкая республика
AO	Ангола	FR	Франция	LY	Ливия	SL	Сьерра Леоне
AQ	Антарктика	FX	Франция (европейская территория)	MA	Марокко	SM	Сан Марино
AR	Аргентина	GA	Габон	MC	Монако	SN	Сенегал
AS	Американские Самоа	GB	Великобритания	MD	Молдавия	SO	Сомали
AT	Австрия	GD	Гренада	MG	Мадагаскар	SR	Суринам
AU	Австралия	GE	Грузия	MH	Маршалловы острова	ST	Сант Том и Принцип
AW	Аруба	GF	Французская Гайана	MK	Македония	SU	Бывш. СССР
AZ	Азербайджан	GH	Гана	ML	Мали	SV	Сальвадор
BA	Босния-Герцеговина	GI	Гибралтар	MM	Майанмар	SY	Сирия
BB	Барбадос	GL	Гренландия	MN	Монголия	SZ	Свазиленд
BD	Бангладеш	GM	Гамбия	MO	Макао	TC	Турецкие и Кайкоские острова
BE	Бельгия	GN	Гвинея	MP	Северные Марианские острова	TD	Чад
BF	Буркина Фасо	GP	Гваделупа (французский)	MQ	Мартиника (французский)	TF	Южные французские территории
BG	Болгария	GQ	Экваториальная Гвинея	MR	Мавритания	TG	Того
BH	Бахрейн	GR	Греция	MS	Монсерат	TH	Таиланд
BI	Бурунди	GS	О-ва Сент-Джорджес и Сент-Сэдвич	MT	О. Мальта	TJ	Таджикистан
VJ	Пекин	GT	Гватемала	MU	О. Маврикий	TK	О-ва Токелау
BM	Бермуды	GU	Гуам (США)	MV	Мальдивские о-ва	TM	Туркменистан
VN	Бруней	GU	Гуам (США)	MW	Малави	TN	Тунис
BO	Боливия	GW	Гвинея Биссау	MX	Мексика	TO	Тонго
BR	Бразилия	GY	Гайана	MY	Малайзия	TP	Восточный Тимор
BS	Багамы	HK	Гонконг	MZ	Мозамбик	TR	Турция
BT	Бутан	NM	О-ва Херд и МакДоналд	NA	Намибия	TT	Тринидад и Тобаго
BV	Остров Буве	HN	Гондурас	NC	Новая Каледония (Франция)	TV	Тувалу
BW	Ботсвана	HR	Хорватия	NE	Нигерия	TW	Тайвань
BY	Белоруссия	HT	Гаити	NF	Норфолкские острова	TZ	Танзания
BZ	Белиз	HU	Венгрия	NG	Нигерия	UA	Украина
CA	Канада	ID	Индонезия	NI	Никарагуа	UG	Уганда
CC	Кокосовые острова	IE	Ирландия	NL	Нидерланды	UK	Великобритания
CF	Центроафриканская Республика	IL	Израиль	NO	Норвегия	UM	Малые прилегающие о-ва США
CG	Конго КАНАЛ Швейцария	IN	Индия	NP	Непал	US	Соединенные Штаты
CI	Кот'д'Эвуар	IO	Британские острова Индийского океана	NR	Наури	UY	Уругвай
CK	Острова Кука	IQ	Ирак	NU	Ню	UZ	Узбекистан
CL	Чили	IR	Иран	NZ	Новая Зеландия	VA	Город-государство Ватикан
CM	Камерун	IS	Исландия	OM	Оман	VC	Сент-Винсент и Гренадины
CN	Китай	IT	Италия	PA	Панама	VE	Венесуэла
CO	Колумбия	JM	Ямайка	PE	Перу	VG	Виргинские о-ва (Великобритания)
CR	Коста Рика	JO	Джордан	PF	Полинезия (Франция)	VI	Виргинские о-ва (США)
CS	Бывш. Чехословакия	JP	Япония	PG	Папуа Новая Гвинея	VN	Вьетнам
CU	Куба	KE	Кения	PH	Филиппины	VU	Вануату
CV	Кабо-Верде	KG	Кыргызстан	PK	Пакистан	WF	О-ва Валис и Футуна
CX	Остров Рождества	KH	Камбоджия	PL	Польша	WS	Самоа
CY	Кипр	KI	Кирибати	PM	Сен-Пьер и Микелон	YE	Йемен
CZ	Чешская республика	KM	Коморские Острова	PN	остров Питкэрн	YT	Майот
DE	Германия	KN	Сент-Китс и Невис	PR	Пуэрто Рико	YU	Югославия
DJ	Джибути	KP	Северная Корея	PT	Португалия	ZA	Южная Африка
DK	Дания	KR	Южная Корея	PW	О-в Палау	ZM	Замбия
DM	Доминика	KW	Кувейт	PY	Парагвай	ZR	Заир
DO	Доминиканская республика	KY	Каймановы острова	QA	Катар	ZW	Зимбабве
DZ	Алжир	KZ	Казахстан	RE	Ренюньон (французский)		
EC	Эквадор	LA	Лаос	RO	Румыния		
EE	Эстония	LB	Ливан	RU	Российская федерация		
EG	Египет			RW	Руанда		
EH	Западная Сахара			SA	Саудовская Аравия		
				SB	Соломоновы острова		

## Технические характеристики

### Основные характеристики

Источник питания	Обратитесь к основной табличке
Потребляемая мощность	100W
Масса	10.0kg
Габариты (Ш x В x Г)	273 x 326 x 359 мм

### Тюнер/Усилитель

FM Диапазон частот	87.5 - 108.0 MHz или 65 -74 MHz, 87.5 -108.0 МГц
Промежуточная частота	10.7 МГц
Отношение сигнал/шум (моно/стерео)	60/55 dB (Mono/Stereo)
Диапазон воспроизводимых частот	60 - 10000 Гц
AM Диапазон частот	522 - 1611 kHz или 530 - 1610 кГц или 530 - 1720 кГц
Промежуточная частота	450 кГц
Отношение сигнал/шум	35 дБ
Диапазон воспроизводимых частот	100 - 1800 Гц
Выходная мощность	30W + 30W (6Ω, КПД 10 %)
Коэффициент нелинейных искажений	0.2%
Диапазон частот	50 - 25000 Гц
Отношение сигнал/шум	80 дБ

### Кассетный плеер/DVD/VCD/CD

#### плеер DVD/VCD/CD

Диапазон воспроизводимых частот (аудио)	100 - 18000 Гц
Отношение сигнал/шум (аудио)	Бол 70 дБ (1 кГц)
Отношение сигнал/шум (Видо)	Бол 60 дБ (1 кГц)
Динамический диапазон (аудио)	Бол 70 дБ
Выход видео	1.0 V (p-p), 75 Ω
Выход S-видео	(Y) 1.0 V (p-p), 75 Ω (C) 0.3 V (p-p), 75 Ω
Компонентный видеовыход	(Y) 1.0 В ампл., 75 Ом, отрицат. синхр., разъем RCA x 1, (Pb)/(Pr) 0.7 В ампл., 75 Ом, разъем RCA x 2

#### Кассетный

Скорость ленты	3 kHz ± 50%
Детонация звука	0.25% (МТТ -111, JIS-WTD)
Время прямой/обратной перемотки	120sec (С-60)
Диапазон воспроизводимых частот	125 - 8000Гц
Отношение сигнал/шум	43дБ(Р/В)/43дБ(R/В)
Разделение каналов	45дБ(Р/В)/42дБ(R/P)
Сигнал стирания	52дБ (МТТ-5511)

### Громкоговорители

динамика	Передний динамик (Л/П)
Тип	Однополосный, 2 динамик
Импеданс	6 Ω
Диапазон воспроизводимых частот	60 - 20000 Гц
Уровень звукового давления	84 дБ/Вт (1м)
Номинальная подводимая мощность	30 Вт
Максимальная подводимая мощность	60 Вт
Габариты (Ш x В x Г)	230X325X275мм
Вес нетто	4.2 кг

P/NO : 3834RH0103M