

# Digital Photo Printer

## DPP-FP30

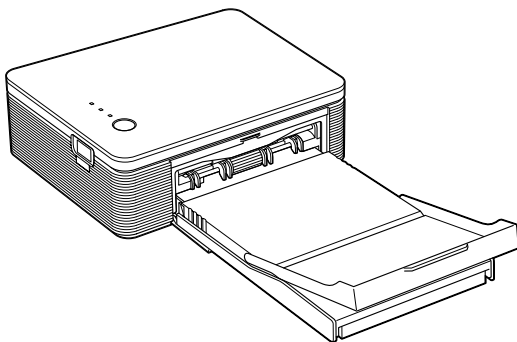

### Руководство по эксплуатации

Прежде чем приступить к эксплуатации принтера, пожалуйста, внимательно прочитайте данное руководство.

Сохраните руководство для дальнейшего обращения к нему.

Перед началом работы

Подготовка

Печать с цифровой камеры  
(режим PictBridge)

Печать с персонального  
компьютера (режим ПК)

Проблемы и решения

Дополнительная  
информация

**SUPER  
COAT 2**

**PictBridge**



## ПРЕДУПРЕЖДЕНИЯ

**Во избежание пожара или короткого замыкания не подвергайте устройство воздействию дождя или влаги.**

**Во избежание поражения электрическим током не открывайте корпус устройства. Для технического обслуживания обращайтесь в специализированные мастерские.**

### Памятка владельца

Табличка с указанием модели и серийного номера находится на нижней панели устройства. Впишите серийный номер в графу ниже. Обращаясь к дилеру фирмы Sony, называйте номер модели и серийный номер вашего принтера.

Модель № DPP-FP30 \_\_\_\_\_  
Серийный номер № \_\_\_\_\_

### Предупреждение

При установке подсоедините принтер к легко доступной розетке электросети.

(В случае необходимости вы сможете быстро отсоединить кабель питания от сети.)

### Внимание клиентов в Европе

Данное изделие было протестировано и признано соответствующим ограничениям директивы EMC, определяющим использование соединительных кабелей короче 3 м.

### Внимание клиентов в США

#### ПРЕДУПРЕЖДЕНИЕ

Предупреждаем, что внесение каких-либо изменений или модификаций, не оговоренных в данном руководстве, может лишить вас возможности использования данного устройства.

#### Примечание

Данное устройство было протестировано и признано соответствующим ограничениям, предъявляемым цифровым устройствам класса В, в соответствии с частью 15 действующих в США правил FCC. Данные ограничения предназначены для обеспечения разумной защиты от вредных воздействий при размещении устройства в жилом помещении. Данное устройство генерирует, использует и может излучать радиоволны определенной частоты и, в случае нарушения инструкции по установке и использованию, может создавать радиопомехи. Однако нет гарантии, что помехи не возникнут в силу особенностей размещения устройства в помещении. Если данное устройство создает помехи приему радио- или телепередач, которые исчезают при его отключении, то пользователю следует испробовать один или несколько из перечисленных ниже способов:

- Переориентировать или переместить принимающую антенну.
- Увеличить расстояние между устройством и другими электроприборами.
- Подключить изделие в розетку, отличную от той, куда подключены другие электроприборы.
- Проконсультироваться с дилером или опытным специалистом.

В соответствии с требованиями к цифровому оборудованию, изложенными в подпункте В части 15 правил FCC, и рекомендациями данного руководства для работы устройства должен использоваться экранированный кабель.

*При возникновении вопросов относительно данного устройства, обращайтесь на электронную страницу Sony: [www.sony.com](http://www.sony.com)*

Устройство соответствует части 15 правил FCC. В основе использования данного устройства лежат два принципа:

(1) данное устройство не является источником радиопомех и (2) устройство может воспринимать любые помехи, включая те, что могут стать причиной сбоев в его работе.

Копирование, редактирование или печать CD-дисков, программ TV, материалов, защищенных авторским правом, таких как иллюстрации или опубликованные материалы, или иных материалов, за исключением ваших собственных записей или результатов творческой деятельности, допустимо только для частного или домашнего использования. Если вы не являетесь владельцем авторских прав и не имеете разрешения на копирование материалов, полученного от владельцев авторских прав, использование материалов, сверх оговоренных ограничений, может быть рассмотрено как нарушение авторских прав их владельцев и быть причиной возбуждения судебного разбирательства за нанесение ущерба.

При использовании фотографий, изготовленных на данном принтере, обратите особое внимание на соблюдение закона об авторских правах. Любое несанкционированное использование или внесение изменений в авторские работы может быть рассмотрено как нарушение авторских прав их владельцев. Демонстрация фотографий на выставках может быть запрещена.

#### **Товарные знаки и авторские права**

- VAIО является товарным знаком Sony Corporation.
- Microsoft и Windows® являются зарегистрированными товарными знаками Microsoft Corporation в США и других странах.
- IBM и PC/AT являются зарегистрированными товарными знаками International Business Machines Corporation.
- MMX и Pentium являются зарегистрированными товарными знаками Intel Corporation.
- Данное программное обеспечение частично является результатом творческой деятельности независимой компании JPEG Group.
- Libtiff Copyright © 1988-1997 Sam Leffler  
Copyright © 1991-1997 Silicon Graphics, Inc.
- Lib png  
Copyright © 1995, 1996 Guy Eric Schalnat, Group 42, Inc.  
Copyright © 1996, 1997 Andreas Dilger  
Copyright © 1998, 1999 Glenn Randers-Pehrson
- Zlib  
© 1995-2002 Jean-Loup Gailly and Mark Adler
- Данный принтер использует технологию Exif Toolkit For Windows Ver.2.4 (Copyright © 1998 FUJI PHOTO FILM CO., LTD. Все права защищены). Exif (Exchangeable image file format for digital still cameras) - мировой стандарт для файлов изображений, создаваемых цифровыми камерами, утвержденный JEITA (Japan Electronics and Information Technology Industries Association).
- Прочие компании или названия продуктов, упомянутые в данном документе, могут быть торговыми марками или зарегистрированными торговыми марками их владельцев. В данном руководстве значки ™ и ® опущены.

## **Вниманию пользователей**

Программа © 2004 Sony Corporation  
Документация © 2004 Sony Corporation

Все права защищены. Запрещается полное или частичное переиздание, перевод и сокращение в любой форме данного руководства и описанного в нем программного обеспечения без предварительного письменного разрешения Sony Corporation.

**НИ В КАКОМ СЛУЧАЕ КОРПОРАЦИЯ SONY НЕ НЕСЕТ ОТВЕТСТВЕННОСТИ ЗА СЛУЧАЙНЫЕ, ЯВИВШИЕСЯ СЛЕДСТВИЕМ, ИЛИ СПЕЦИФИЧЕСКИЕ УБЫТКИ, ОСНОВАННЫЕ НА ГРАЖДАНСКО-ПРАВОВЫХ АКТАХ, КОНТРАКТАХ, ИЛИ ДРУГИМ ОБРАЗОМ ВОЗНИКШИЕ ИЗ-ЗА ДАННОГО РУКОВОДСТВА, ПРОГРАММНОГО ПРОДУКТА, ЛИБО ИНОЙ СОДЕРЖАЩЕЙСЯ ЗДЕСЬ ИНФОРМАЦИИ ИЛИ ИХ ИСПОЛЬЗОВАНИЯ.**

Словав печать на конверте с программным обеспечением, вы принимаете на себя обязательства по соблюдению всех условий данного соглашения. Если вы не согласны с предложенными условиями, пожалуйста, возвратите немедленно нераспечатанный конверт с диском вместе с остальной упаковкой продавцу.

Sony Corporation оставляет за собой право вносить изменения в руководство по эксплуатации или в информацию, содержащуюся в руководстве, в любой момент и без предварительного уведомления.

Программное обеспечение, описанное в данном руководстве, может быть изменено в соответствии с условиями отдельного лицензионного соглашения с пользователем.

#### **Регистрация пользователя**

Чтобы получать квалифицированную помощь в обслуживании принтера, заполните и вышлите прилагающуюся регистрационную карточку владельца.

Любая информация и образцы снимков, предоставляемых в комплекте с программным приложением, не могут быть изменены или скопированы для иных целей, кроме личного пользования. Несанкционированное копирование программного обеспечения является нарушением авторских прав. Пожалуйста, помните, что несанкционированное копирование и изменение изображений других людей или защищенных авторским правом продуктов творчества других людей, является нарушением авторских прав их владельцев.

---

## Содержание

---

### Перед началом работы

Обзор .....	5
Операции с помощью данного принтера .....	5
Возможности принтера .....	6

---

### Подготовка к работе

<b>1</b> Проверка комплекта поставки .....	7
<b>2</b> Подготовка набора для печати (не прилагается) .....	8
Форматы бумаги .....	8
Дополнительные наборы для печати .....	8
<b>3</b> Установка картриджа .....	9
<b>4</b> Загрузка бумаги .....	10

---

### Печать с цифровой камеры (режим PictBridge)

Печать изображений с цифровой камеры .....	13
---	----

---

### Печать с персонального компьютера (режим ПК)

Установка программного обеспечения .....	15
Системные требования .....	15
Установка драйвера принтера .....	16
Удаление драйвера принтера .....	20
Установка программного обеспечения "PictureGear Studio" .....	22
Удаление программного обеспечения "PictureGear Studio" .....	24
Печать фотографий с "PictureGear Studio" .....	25
Печать с другого программного обеспечения .....	32

---

## Проблемы и решения

Если возникла проблема .....	33
Если застряла бумага .....	41

---

### Дополнительная информация

Меры предосторожности .....	42
Технические характеристики .....	44
Диапазон печати .....	45
Глоссарий .....	46
Указатель составных частей и элементов управления .....	47
Алфавитный указатель .....	49

## Обзор

### Операции с помощью данного принтера

Цифровой фотопри́нтер DPP-FP30 может работать в двух режимах, в зависимости от того, какое устройство вы используете в качестве источника изображения.

#### Печать с цифровой камеры (режим PictBridge) → стр. 13

Подключите к принтеру цифровую камеру, поддерживающую режим PictBridge, чтобы печатать изображения с камеры.

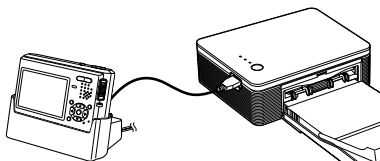

#### Печать с персонального компьютера (режим ПК) → стр. 15

Подключите к принтеру персональный компьютер, чтобы печатать изображения с ПК.

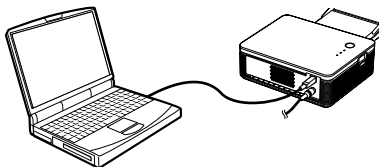

В зависимости от выбранного операционного режима, выполните следующие операции:

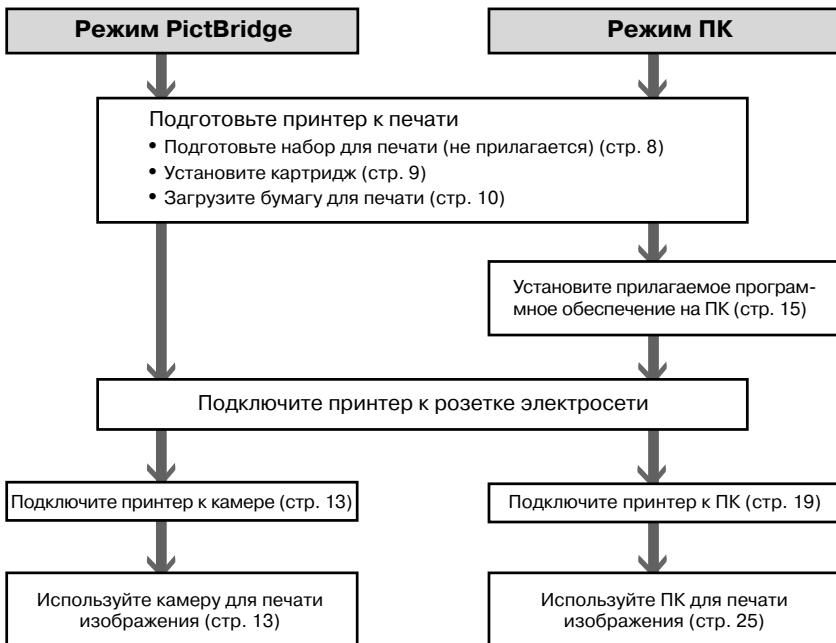

## Возможности принтера

### Поддержка режима PictBridge\* (стр. 13)



Принтер совместим со стандартом PictBridge, поэтому вы можете легко распечатать снимки, сделанные на камере, поддерживающей режим PictBridge.

### Поддержка Windows PC с удобным использованием USB-соединения (стр. 15)

Подсоединив принтер к ПК с помощью USB-кабеля и установив на компьютер прилагаемый драйвер принтера, вы можете печатать изображения, сохраненные на жестком диске компьютера.

### Super Coat 2

Покрытие Super Coat 2 обеспечивает долгосрочную защиту фотографий от влаги и следов ваших пальцев, а также позволяет сохранить высокое качество печати в течение продолжительного периода времени.

### Auto Fine Print 3

Auto Fine Print 3 анализирует информацию об изображении, включая данные Exif, и корректирует конечное изображение, что позволяет получать более красивые и естественные фотографии.

### Поддержка Exif 2.2\* (Exif Print) (стр. 46)



При использовании прилагаемого программного обеспечения "PictureGear Studio" для печати изображений с ПК вы можете применить дополнительную коррекцию изображения Exif Print, помимо обычной коррекции изображения, выполняемой операционной системой. Если функция Exif Print активирована, прилагаемый драйвер принтера использует Exif-данные о изображении и формировании цвета на принтере, чтобы настроить изображение и напечатать фотографии оптимального качества.

### Уменьшение эффекта «красных глаз» и другие настройки (только в режиме ПК, стр. 29)

Вы можете настроить изображение, чтобы уменьшить эффект «красных глаз», часто появляющийся при съемке со вспышкой. Также возможна настройка яркости, оттенка и других параметров качества изображения.

### В лотке для бумаги можно поместить до 20 листов бумаги (стр. 10)

Используя прилагаемый в комплекте лоток для бумаги, вы можете выполнить непрерывную печать до 20 снимков.

### Выбор размера отпечатков (стр. 8)

Вы можете напечатать фотографии большого формата Post Card и формата 3.5 x 5 дюймов.

### Примечание

В некоторых странах бумага размера 3.5 x 5 дюймов не продается.

\* Стандарт PictBridge позволяет вам подключать цифровую камеру непосредственно к принтеру, не используя ПК, что делает возможной печать в любом месте.

\*\* Exif (Exchangeable image file format for digital still cameras) Print - мировой стандарт для цифровой фото печати. Цифровая камера, поддерживающая стандарт Exif Print, записывает и сохраняет данные об условиях съемки каждого отдельного кадра. Принтер использует данные, сохраненные в каждом графическом файле, чтобы результат печати был максимально приближен к оригинальному снимку.

В этом разделе объясняется, как подготовить к работе принтер. Выполните операции, указанные ниже.

**1** Проверьте комплект поставки (см. эту стр.)



**2** Подготовьте набор для печати (не прилагается) (см. стр. 8)



**3** Установите картридж (см. стр. 9)



**4** Загрузите бумагу (см. стр. 10)

Закончив подготовку, прочтите объяснения, относящиеся к каждому из операционных режимов (стр. 5 - 6), затем начните печать.

## 1 Проверка комплекта поставки

Убедитесь в наличии в комплекте следующих аксессуаров:

### Лоток для бумаги (1)

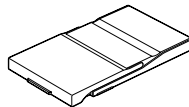

### Диск CD-ROM (1)

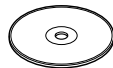

- Драйвер принтера Sony DPP-FP30
- Программное обеспечение для Windows® XP Professional/Windows® XP Home Edition/Windows® 2000 Professional/Windows® Millennium Edition/Windows® 98 Second Edition
- Программное обеспечение "PictureGear Studio V.2.0".

### Сетевой адаптер (1)

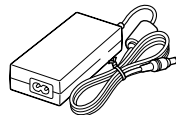

### Кабель питания\* (1)

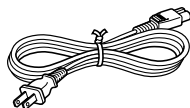

- Цветной набор для печати (1)
- Руководство по эксплуатации (данный буклет) (1)
- Гарантийное обязательство (1)
- Лицензионное соглашение фирмы Sony с пользователем программного обеспечения (1)

\* Кабель питания, изображенный на рисунке, используется только при напряжении 120 В. Форма вилки и технические характеристики кабеля питания изменяются в зависимости от региона, в котором используется принтер.

## 2 Подготовка набора для печати (не прилагается)

Для печати изображения необходимо соответствующий дополнительный набор для печати.

В набор для печати входит набор листов бумаги и картридж.



### Форматы бумаги

Вы можете выбрать один из двух форматов бумаги:

- Post Card (4 x 6 дюймов) (101,6 x 184,4 мм)
- 3.5 x 5 дюймов (89 x 159 мм)\*

### Дополнительный набор для печати

Выбирайте набор для печати в соответствии с желаемым типом печати:

#### Формат Post Card

##### SVM-F40P

- 2 пачки по 20 листов фотобумаги размера Post Card
- Картридж на 40 отпечатков

##### SVM-F80P

- 4 пачки по 20 листов фотобумаги размера Post Card
- 2 картриджа на 40 отпечатков каждый

#### Формат 3.5 x 5 дюймов SVM-F40L\*

- 2 пачки по 20 листов фотобумаги размера 3.5 x 5 дюймов
- Картридж на 40 отпечатков

#### \*Примечание

В некоторых странах бумага размера 3.5 x 5 дюймов не продается.

Чтобы заказать наборы для печати, посетите веб-сайт:

[www.sony.com/printers](http://www.sony.com/printers)

### Примечания по использованию наборов для печати

- Всегда используйте бумагу и картридж из одного набора. При использовании картриджа и бумаги различного типа печать может оказаться невозможной.
- Сторона без нанесенного изображения является стороной для печати. Если она запылена или загрязнена отпечатками пальцев, качество печати может ухудшиться. Старайтесь не касаться поверхности для печати.
- **Не сгибайте бумагу и не подвергайте ее перфорации перед печатью.**
- **Не используйте один и тот же лист бумаги для повторной печати и не пытайтесь перемотать красящую ленту картриджа. Это может стать причиной поломки принтера.**
- Пожалуйста, не разбирайте картридж.

### Примечания по хранению наборов для печати (для получения качественных отпечатков)

- Если вы не полностью использовали набор для печати и намерены хранить бумагу и картридж в течение продолжительного времени, храните их в первоначальной упаковке или похожем контейнере.
- Не оставляйте набор для печати в местах, где он может подвергаться воздействию высокой температуры, повышенной влажности, пыли, в зоне действия прямых солнечных лучей.
- Используйте набор для печати в течение двух лет со дня изготовления.

### Примечания по хранению отпечатков

- Не храните отпечатки в целлофановой пленке или пластиковых конвертах. Старайтесь не помещать их под пластиковые настольные коврики.

### Осторожно

- Телевизионные программы, фильмы, видеокассеты или другие материалы могут быть защищены авторским правом. Не разрешенное копирование таких материалов может стать причиной возбуждения судебного иска в рамках закона о защите авторских прав.



### 3 Установка картриджа

- 1 Потяните и откройте крышку отсека для картриджа.

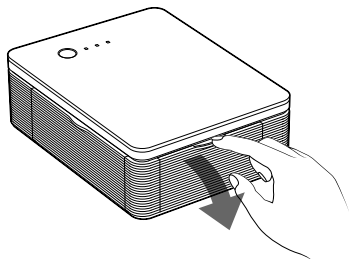

- 2 Плотно вставьте картридж в отсек в направлении стрелки до щелчка.

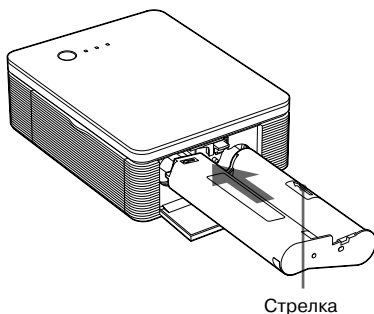

- 3 Закройте крышку отсека картриджа.

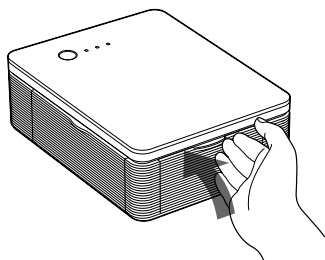

### Замена картриджа

Если картридж закончился, медленно мигает индикатор ERROR (ошибка).

Откройте крышку отсека для картриджа, нажмите EJECT (рычаг извлечения), извлеките использованный картридж.

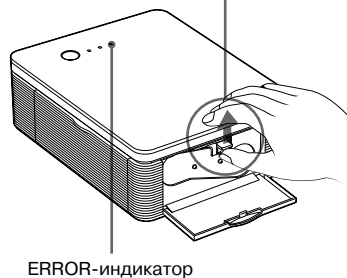
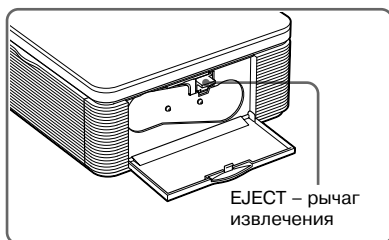

### Примечания

- Используйте одновременно картридж и бумагу из одного набора.
- Не дотрагивайтесь до красящей ленты и не оставляйте картридж в пыльных местах. Следы пальцев и пыль на ленте могут понизить качество печати.

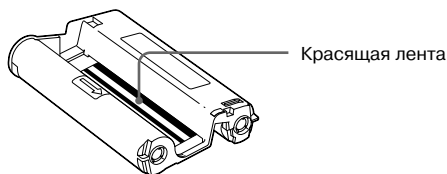

- Не опускайте руки внутрь отсека для картриджа. Печатающая головка принтера нагревается до высокой температуры, особенно после продолжительной печати.

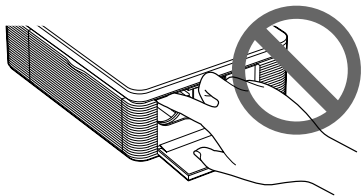

- Не перематывайте красящую ленту и не используйте картридж с перемотанной лентой для печати. Вы не сможете получить отпечаток хорошего качества и создадите предпосылки для поломки устройства.
- Если при установке картриджа в отсек вы не услышали характерный шелчок, выньте картридж и вставьте его снова. Если провисание красящей ленты не позволяет вставить картридж в отсек, подтяните ленту поворотом в направлении стрелки и устраните провисание.

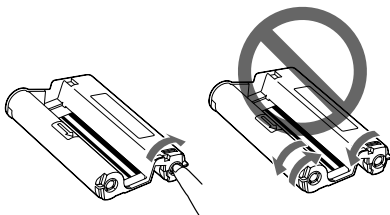

- Не заменяйте картридж во время процесса печати.

#### Примечания по хранению картриджа

- Не подвергайте картридж нагреванию, воздействию влаги, пыли и не оставляйте картридж в зоне действия прямых солнечных лучей.
- Если вам нужно сохранить частично использованный картридж, поместите его в первоначальную упаковку.

## 4 Загрузка бумаги

- 1 Извлеките и откройте лоток для бумаги.

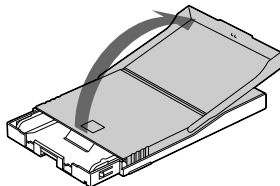

- 2 Сдвиньте крышку лотка в направлении, противоположном направлению подачи бумаги (1), и затем поднимите ее (2)

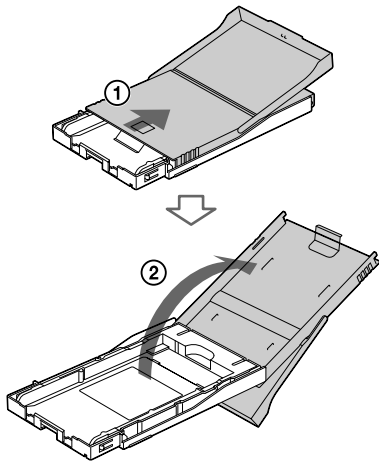

- 3 Установите адаптер для бумаги в соответствии с форматом бумаги, которую вы собираетесь использовать.

#### Примечание

В некоторых странах бумага размера 3.5 x 5 дюймов не продается.

**■ Для печати на бумаге размером Past Card (4 x 6 дюймов)**

Нажмите на лоток и на заднюю часть адаптера для бумаги, чтобы открыть замки адаптера (1), затем извлеките адаптер из удерживающих его пазов (2).

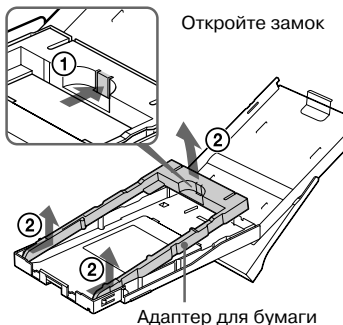

**Чтобы вновь установить адаптер для бумаги на лоток**

Совместите выступающие части адаптера с пазами на лотке (1), затем сдвиньте адаптер, чтобы его задний замок закрылся до щелчка (2).

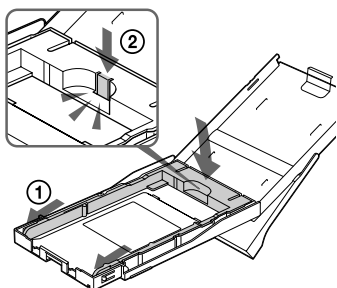

**■ Для печати на бумаге размером 3.5 x 5 дюйма**

Оставьте в лотке адаптер для бумаги.

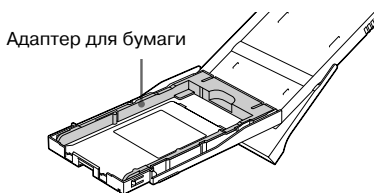

**4 Положите бумагу в лоток.**

Выровняйте листы бумаги.

Положите бумагу в лоток стороной для печати вверх (сторона без отпечатка).

- При загрузке бумаги размера Post Card, кладите ее стороной со штампом в направлении подачи бумаги.
- При загрузке бумаги размера 3.5 x 5 дюймов, кладите ее стороной со стрелкой в направлении подачи бумаги.

Положите бумагу вместе с защитным листом, снимите защитный лист после того, как бумага помещена в лоток. Вы можете положить в лоток до 20 листов бумаги.



**Примечание**

Не прикасайтесь к печатной поверхности бумаги. Следы пальцев на печатной поверхности бумаги могут стать причиной получения некачественных фотографий.

**5 Снимите защитный лист.**

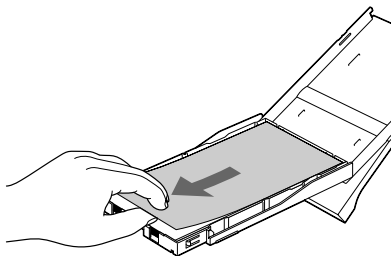

## 6 Закройте крышку лотка для бумаги (1) и сдвиньте ее в направлении подачи бумаги (2).

Лоток должен быть извлечен и оставлен открытым.

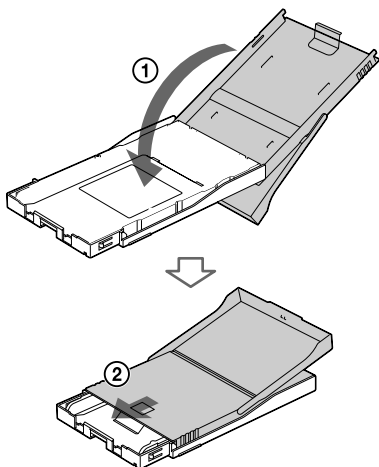

## 7 Нажмите и откройте крышку отсека для бумаги на принтере.

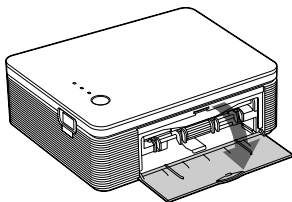

## 8 Вставьте лоток для бумаги в принтер.

Плотно вставьте лоток до щелчка.

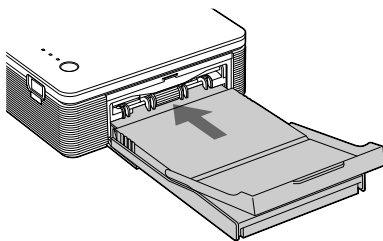

### Примечания

- Не извлекайте лоток для бумаги во время печати.
- Чтобы бумага не застревала и принтер работал без перебоев, до начала печати проверьте следующее:
  - Не делайте надписи от руки, не наносите печатный текст на бумагу перед печатью, печать может оказаться невозможной. После того, как фотография была распечатана, используйте гелевую ручку.
  - Не приклеивайте наклейки и т.д. на печатную поверхность бумаги до печати.
  - Не сворачивайте и не сгибайте бумагу до печати.
  - Если вы добавляете бумагу в лоток, убедитесь, что общее количество листов, помещенных в лоток, не превышает 20.
  - Не используйте один и тот же лист бумаги для повторной печати. Если вы дважды распечатаете одно и то же изображение на листе бумаги, вы не добьетесь более выразительного отпечатка.
  - Используйте только бумагу, предназначенную для данного принтера.
  - Не используйте прошедшую через принтер бумагу, даже если на ней не осталось отпечатка.

### Примечания по хранению бумаги

- Не оставляйте бумагу, сложенную сторонами для печати друг к другу, а также избегайте длительного соприкосновения бумаги с изделиями из резины или пластика, содержащими винилхлорид или пластификатор; это может стать причиной изменения цвета и ухудшения качества отпечатка.
- Не подвергайте бумагу нагреванию, воздействию влаги, пыли и не оставляйте бумагу в зоне действия прямых солнечных лучей.
- Если вы хотите сохранить частично использованную бумагу, храните ее в первоначальной упаковке.

## Печать изображений с цифровой камеры

Вы можете подключить к принтеру цифровую камеру стандарта PictBridge и распечатать снимки непосредственно с камеры.

### 1 Подготовьте камеру к печати на принтере, поддерживающем стандарт PictBridge.

Установки и действия, которые необходимо выполнить перед подключением, различаются в зависимости от модели цифровой камеры. Подробнее см. руководство по эксплуатации цифровой камеры.

### 2 Подключите принтер к электросети.

- 1 Вставьте вилку прилагаемого кабеля питания в прилагаемый сетевой адаптер.
- 2 Подсоедините другой конец кабеля питания к сетевой розетке.
- 3 Подключите сетевой адаптер к гнезду DC IN на принтере.

Индикатор STANDBY загорается красным.

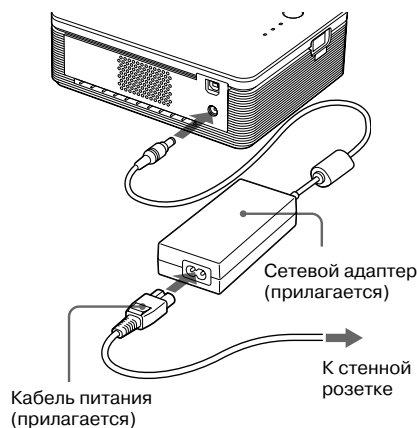

### Примечания

- Подключайте сетевой адаптер к легко доступной розетке. В случае возникновения проблем, немедленно отключите питание, отсоединив адаптер от розетки.
- Закончив использование сетевого адаптера, отсоедините его гнезда DC IN на принтере и от сетевой розетки.
- Даже если устройство выключено, оно не отсоединено от электросети, пока адаптер подсоединен к розетке.
- Представленный на иллюстрации ниже сетевой адаптер предназначен только для напряжения 120 В. Форма вилки и технические характеристики кабеля питания изменяются в зависимости от региона, в котором используется принтер.
- Во время печати бумага подается из специального паза постепенно. Не блокируйте паз сетевым адаптером или сетевым кабелем.

### 3 Включите принтер.

Индикатор STANDBY загорается зеленым.

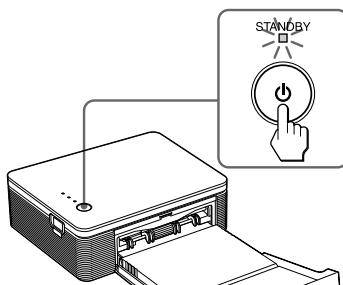

### Выключение принтера

Нажимайте индикатор STANDBY более 1 сек., пока он не загорится красным.

### 4 Подсоедините к принтеру цифровую камеру стандарта PictBridge. Используйте прилагаемый к цифровой камере соединительный USB-кабель.

К разъему PICTBRIDGE  
(USB A-TYPE)

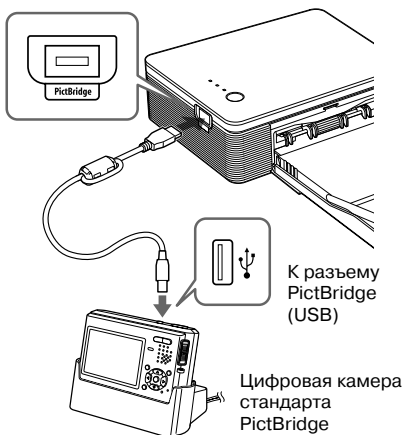

### Примечания

- Вы не сможете одновременно подключить к принтеру цифровую камеру стандарта PictBridge и ПК. При печати с камеры отсоедините от принтера ПК.
- Разъем предназначен только для соединения PictBridge. Никогда не подключайте к нему какие-либо устройства, кроме цифровой камеры стандарта PictBridge.
- Тип соединительного USB-кабеля может отличаться в зависимости от модели цифровой камеры. Используйте соединительный USB-кабель с разъемом A-TYPE для подключения к принтеру и противоположным разъемом, соответствующим типу цифровой камеры.
- Используйте соединительный USB-кабель (не прилагается) короче 3 м.

### Когда вы подключили к принтеру цифровую камеру стандарта PictBridge

Принтер автоматически переходит в режим PictBridge. Индикатор PICTBRIDGE загорается зеленым.

Индикатор PICTBRIDGE

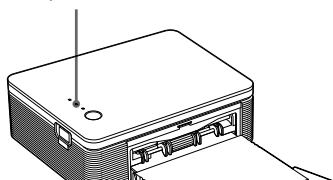

## 5 Используйте цифровую камеру для печати снимков.

Принтер поддерживает следующие режимы печати:

- Печать одного снимка
- Печать всех снимков (ALL)

### Примечания

- Если вы меняете картридж, когда принтер подключен к цифровой камере, снимок может быть распечатан некачественно. В этом случае снова введите установку формата бумаги на камере, либо отсоедините, а затем снова подключите цифровую камеру.
- Во время печати никогда не передвигайте и не выключайте принтер; может произойти замятие бумаги или ленты картриджа. Если это произошло, выключите принтер, затем включите и начните печать с начала.
- В процессе печати бумага постепенно поступает из паза для готовых фотографий. Не касайтесь бумаги и не тяните бумагу из принтера, пока она не высвободится автоматически.
- Оставьте позади принтера достаточно свободного места.
- Если во время печати бумага закончилась, либо вы не положили бумагу в лоток, загорается индикатор ERROR. Не выключайте питание, положите бумагу в лоток, и печать продолжится.

### Индикатор PICTBRIDGE

Индикатор PICTBRIDGE отображает состояние соединения между принтером и цифровой камерой следующим образом:

- Когда горит индикатор: соединение между принтером и цифровой камерой установлено.
- Когда индикатор мигает: подключено устройство, не поддерживающее стандарт PictBridge. Либо повреждено изображение, выводимое на печать.

Для печати с компьютера, подсоединенного к принтеру, следует установить на ПК поставляемое в комплекте программное обеспечение.

В данном разделе описывается, как установить на ПК поставляемое в комплекте программное обеспечение и как использовать на ПК поставляемое в комплекте программное обеспечение "PictureGear Studio" для печати изображений.

Пожалуйста, изучите также инструкцию по эксплуатации ПК.

### **Товарные знаки и защита авторских прав PictureGear Studio**

- Относительно авторских прав на дизайнерские материалы.  
Авторские права на дизайнерские материалы, содержащиеся в программном обеспечении, принадлежат Sony Corporation или Sony Music Communications Corporation. Любое коммерческое использование запрещено законом о защите авторских прав.
- Копирование материалов, защищенных авторским правом, например, фотографий, допустимо только для частного или домашнего использования.
- Прочие компании или названия продуктов, упомянутые в данном документе, могут быть торговыми марками или зарегистрированными торговыми марками их владельцев. В данном руководстве значки <sup>™</sup> и <sup>®</sup> опущены.

## **Установка программного обеспечения**

### **Системные требования**

Для использования прилагаемого драйвера принтера и программного обеспечения "PictureGear Studio" компьютер должен отвечать следующим требованиям:

Операционная система:

Microsoft Windows® XP Professional/  
Windows® XP Home Edition/Windows®  
2000 Professional/Windows® Millennium  
Edition/Windows® 98 Second Edition,  
предварительно инсталлированная  
(поддерживающая IBM PC/AT)  
(Windows 95/Windows 98 Gold Edition/  
Windows NT, иные версии Windows 2000  
(кроме Server, Personal)) не поддерживаются.

Центральный процессор:

Pentium III 500 МГц или более быстрый  
(рекомендован Pentium III 800 МГц  
или более быстрый)

Оперативная память:

128 Мб или более  
(рекомендовано 256 Мб или более)

Свободное место на жестком диске:

Рекомендовано не менее 200 Мб  
(В зависимости от используемой версии  
Windows, может понадобиться больше  
свободного места. Чтобы работать с дан-  
ными изображений, необходимо допол-  
нительное свободное место на жестком  
диске.)

Дисплей:

Экран: 800 x 600 пикселей или более  
Цвета: High Color (16-бит) или более

## Относительно прилагаемого CD-ROM

Прилагаемый CD-ROM содержит следующее программное обеспечение:

- Драйвер принтера DPP-FP30: программное обеспечение описывает требования принтера и обеспечивает печать с компьютера.
- "PictureGear Studio": оригинальное программное приложение фирмы Sony, позволяющее работать с неподвижными изображениями - осуществлять запись, управление, обработку и печать.

### Примечания

- Мы не можем гарантировать нормальную работу принтера при использовании концентратора (hub), или при подсоединении к компьютеру двух или более USB-устройств, включая другие принтеры. При неполадках в работе принтера упростите соединение между ним и ПК.
- Вы не можете управлять принтером с другого USB-устройства, подсоединенного параллельно.
- Не отсоединяйте и не подсоединяйте USB-кабель во время передачи данных или во время печати. Принтер может не работать должным образом.
- Принтер не поддерживает режим ожидания/режим пониженного энергопотребления компьютера. Во время печати не переключайте компьютер в режим ожидания/режим пониженного потребления электроэнергии.
- Мы не гарантируем работу принтера со всеми компьютерами, отвечающими предъявленным системным требованиям.

## Установка драйвера принтера

### 1 Убедитесь в том, что принтер не подсоединен к компьютеру.

#### Примечание

Если вы подсоедините принтер к компьютеру на этой стадии, отобразится одно из диалоговых окон:

- При использовании Windows 98SE/Me: "Add New Hardware Wizard"
- При использовании Windows 2000/ХЕ: "Find New Hardware Wizard"

В этом случае отсоедините принтер от ПК или щелкните Cancel в диалоговом окне.

### 2 Включите компьютер и загрузите Windows.

- Если вы устанавливаете (устанавливаете) или деинсталируете программу в Windows® 2000 Professional, зарегистрируйтесь в системе Windows как пользователь Administrator или Power user.
- Если вы устанавливаете или деинсталируете программу в Windows® XP Professional/Home Edition, зарегистрируйте в системе имя пользователя в списке Computer administrator.

#### Примечания

- Перед установкой убедитесь, что все программные приложения закрыты.
- В этом разделе приведены диалоговые окна, которые открываются при работе в Windows XP Professional, если не указано иное. Процедура установки и диалоговые окна различаются в зависимости от операционной системы.



### 3 Поместите прилагаемый CD-ROM в дисковод компьютера.

Установка начинается автоматически, отображается установочное окно.

#### Примечание

Если установочное окно не отображается, дважды щелкните в CD-ROM "Setup.exe".

### 4 Щелкните "Installing Printer Driver".



Появляется диалоговое окно "Sony DPP-FP30 - InstallShield Wizard".

### 5 Щелкните "Next".



Появляется диалоговое окно лицензионного соглашения с пользователем.

### 6 Пометьте графу "I accept the terms of the license agreement" («Я принимаю условия лицензионного соглашения с пользователем»), затем щелкните "Next".

Если вы пометите графу "I do accept the terms of the license agreement" («Я не принимаю условия лицензионного соглашения с пользователем»), вы не сможете перейти к следующему пункту.



Появляется диалоговое окно "Ready to install the program" («Готов устанавливать программу»).

### 7 Щелкните "Install".



Появляется диалоговое окно "Printer connection" («Соединение принтера»).

## 8 Подключите принтер к электросети.

- 1 Вставьте вилку прилагаемого кабеля питания в прилагаемый сетевой адаптер.
- 2 Подсоедините другой конец кабеля питания к сетевой розетке.
- 3 Подключите сетевой адаптер к гнезду DC IN на принтере.

Индикатор STANDBY загорается красным.

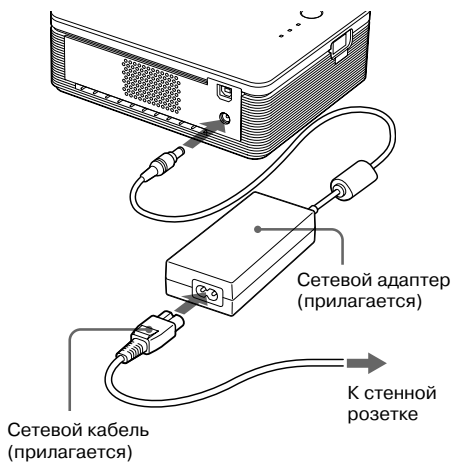

### Примечания

- Подключайте сетевой адаптер к легко доступной розетке. В случае возникновения проблем немедленно отключите питание, отсоединив адаптер розетки.
- Закончив использование сетевого адаптера, отсоедините его от гнезда DC IN на принтере и от сетевой розетки.
- Даже если устройство выключено, оно не отсоединено от электросети, пока адаптер подсоединен к розетке.
- Представленный на иллюстрации выше сетевой адаптер предназначен только для напряжения 120 В. Форма вилки и технические характеристики кабеля питания изменяются в зависимости от региона, в котором используется принтер.
- Во время печати бумага подается из специального паза постепенно. Не блокируйте паз сетевым адаптером или сетевым кабелем.

## 9 Включите принтер.

Индикатор STANDBY загорается зеленым.

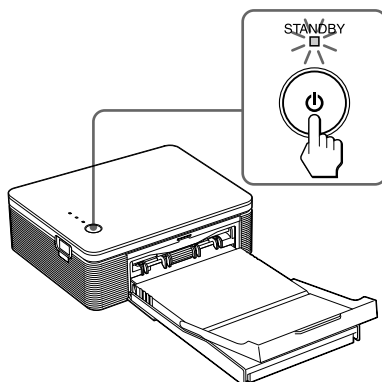

### Выключение принтера

Нажимайте индикатор STANDBY более 1 сек., пока он не загорится красным.

## 10 Щелкните «Next».



## 11 Соедините USB-разъемы принтера и компьютера.

Используйте имеющийся в продаже соединительный USB-кабель.

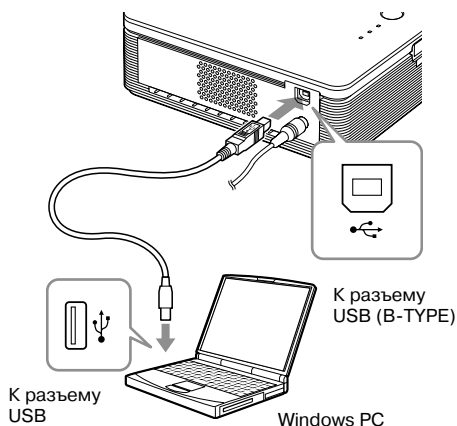

### Примечания

- Вы не сможете одновременно подключить к принтеру цифровую камеру стандарта PictBridge и ПК. При печати с компьютера отсоедините от принтера цифровую камеру.
- Используйте соединительный USB-кабель с разъемом A-B TYPE короче 3 м (имеется в продаже). Тип USB-кабеля может отличаться в зависимости от модели компьютера. Подробнее см. инструкцию по эксплуатации ПК.

### При подключении к ПК

Принтер автоматически переходит в режим ПК, автоматически начинается ввод установок принтера.

Когда ввод установок завершен, появляется диалоговое окно "Setup Complete".

## 12 Щелкните "Finish".



Установка драйвера принтера закончена. Получив предложение перезагрузить компьютер, перезагрузите его.

13. Чтобы завершить установку, щелкните "Complete", извлеките CD-ROM из компьютера. Сохраните диск для дальнейшего использования.
- Чтобы продолжить работу и установить программное приложение "PictureGear Studio", щелкните "Installing PictureGear Studio" и выполните действия на стр. 22.

## Примечания

- Если во время инсталляции драйвера принтера запрашивается CD-ROM, выберите следующую директорию:
  - При использовании Windows 98SE/Me:  
"D:\Driver\Win98.me"
  - При использовании Windows 2000/XP:  
"D:\Driver\Win2000.me""D" означает дисковод CD-ROM вашего ПК, в зависимости от системы это обозначение может быть иным.
- Прилагаемый CD-ROM может понадобиться при необходимости переустановить или деинсталлировать драйвер принтера. Храните его для дальнейшего использования.
- Если не удалось установить программу, отсоедините принтер от компьютера, перезагрузите компьютер и выполните действия, начиная с пункта 3.
- После инсталляции принтер Sony DPP-FP30 не выбирается «по умолчанию». Выбирайте принтер для каждого программного приложения.
- Прежде чем пользоваться принтером, прочитайте текст файла "Readme" (папка "Readme" на диске CD-ROM → "English folder" → "Readme.txt").

## Проверка инсталляции

Откройте "Printers and Faxes" (только для Windows XP Home Edition /XP Professional) или "Printers" на панели управления Control Panel. Если в окне "Printers and Faxes" или в окне "Printers" есть запись "Sony DPP-FP30", это означает, что драйвер принтера был успешно инсталлирован.



## Удаление драйвера принтера

Если вы более не намерены использовать драйвер принтера, удалите его с жесткого диска компьютера:

- 1 Отсоедините USB-кабель от принтера и от компьютера.
- 2 Установите прилагаемый CD-ROM в дисковод CD-ROM компьютера. Автоматически начинается установка, появляется окно инсталляции.

### Примечание

Если установочное окно не отображается, дважды щелкните в CD-ROM "Setup.exe".

- 3 Щелкните "Installing Printer Driver".

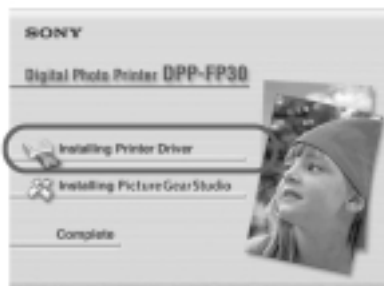

Появляется диалоговое окно "Sony DPP-FP30 - InstallShieldWizard".

## 4 Щелкните "Next".



Появляется диалоговое окно лицензионного соглашения с пользователем.

## 5 Пометьте графу "I accept the terms of the license agreement" («Я принимаю условия лицензионного соглашения с пользователем»), затем щелкните "Next".

Если вы пометите графу "I do accept the terms of the license agreement" («Я не принимаю условия лицензионного соглашения с пользователем»), то не сможете перейти к следующему пункту.



Появляется диалоговое окно для подтверждения деинсталляции.

## 6 Щелкните "Yes".

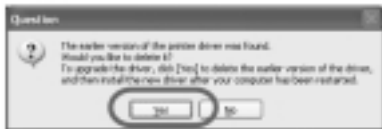

Появляется диалоговое окно для перезагрузки компьютера.

## 7 Пометьте графу "Yes, I want to restart my computer now" («Да, я хочу перезагрузить компьютер сейчас») и щелкните "OK".

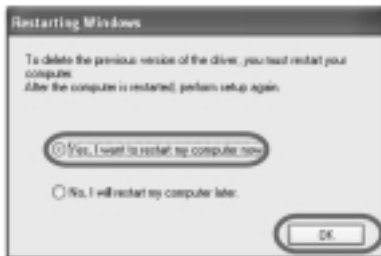

После того, как компьютер перезагрузится, соответствующие файлы будут удалены с жесткого диска и деинсталляция завершена.

## Проверка деинсталляции

Откройте "Printers and Faxes" (только для Windows XP Home Edition/XP Professional) или "Printers" на панели управления Control Panel. Если в окне "Printers and Faxes" или в окне "Printers" нет записи "Sony DPP-FP30", это означает, что драйвер принтера был успешно деинсталлирован.

## Установка программного обеспечения "PictureGear Studio"

Установите программное обеспечение "PictureGear Studio" на ПК.

### 1 Включите компьютер и загрузите Windows.

- Если вы устанавливаете (устанавливаете) или деинсталлируете программу в Windows® 2000 Professional, зарегистрируйтесь в системе Windows как пользователь Administrator или Power user.
- Если вы устанавливаете или деинсталлируете программу в Windows®XP Professional/Home Edition, зарегистрируйте в системе имя пользователя в списке Computer administrator.

#### Примечания

- Перед инсталляцией убедитесь, что все программные приложения закрыты.
- В этом разделе приведены диалоговые окна, которые открываются при работе в Windows XP Professional, если не указано иное. Процедура инсталляции и диалоговые окна различаются в зависимости от операционной системы.

### 2 Поместите прилагаемый CD-ROM в дисковод компьютера.

Установка начинается автоматически, отображается установочное окно.

#### Примечания

- Если установочное окно не отображается, дважды щелкните в CD-ROM "Setup.exe".
- В зависимости от системного окружения ПК во время инсталляции "PictureGear Studio" должны быть также установлены программы Microsoft Data Access Component 2.7 и Jet 1.0. В этом случае автоматически отобразится диалоговое окно для установки этих программ. Следуйте инструкциям на экране и инсталлируйте эти программы.

### 3 Щелкните "Installing PictureGear Studio".

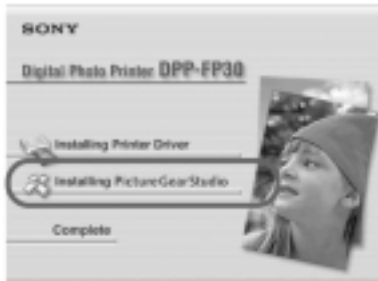

Появляется диалоговое окно "PictureGear Studio Setup".

### 4 Щелкните "Next".



Появляется диалоговое окно для указания папки, в которую будет помещена программа.

- 5** Пометьте нужную папку, затем щелкните "Next".

Чтобы выбрать другую папку, щелкните "Browse".



Появляется диалоговое окно "PictureGear Studio Media Watcher".

- 6** Чтобы зарегистрировать Media Watcher, пометьте графу "Register the PictureGear Studio Media Watcher in the startup folder" («Зарегистрировать PictureGear Studio Media Watcher в стартовой папке»), затем щелкните "OK".



Когда инсталляция завершена, появляется диалоговое окно завершения инсталляции.

## Что такое "PictureGear Studio Media Watcher"?

"PictureGear Studio Media Watcher" указывает на подключение устройства или носителя, на котором сохранены фотоснимки, если инсталлирована программа "PictureGear Studio", а операционная система отлична от Windows XP.

Чтобы изменить настройки, выполненные во время инсталляции, сделайте следующее:

- 1** После инсталляции программного обеспечения "PictureGear Studio", щелкните "Start", "Programs", "PictureGear Studio", "Tools" и затем "Media Watcher".  
Запускается "PictureGear Studio Media Watcher".
- 2** Щелкните иконку "PictureGear Studio Media Watcher" на панели задач правой кнопкой мыши, затем щелкните "Settings" в отобразившемся меню.
- 3** Поставьте или уберите пометку напротив графы "Starts the Media Watcher when you log on Windows" («Применяется Media Watcher, когда вы регистрируетесь в системе Windows»).  
Для регистрации поставьте пометку, для отмены регистрации - уберите пометку.

- 7** Для отображения файла Readme пометьте графу "View Readme File", затем щелкните "Finish".



- Когда вы пометите графу "View Readme File", отобразится файл "Readme". Если вы закроете файл "Readme", закроется диалоговое окно "PictureGear Studio Setup".
- Если вы не пометили графу "View Readme File", диалоговое окно "Picture Gear Studio Setup" будет закрыто.

**8** Извлеките CD-ROM из компьютера и сохраните его для дальнейшего использования.

#### Примечания

- Если не удалось установить программу, выполните действия, начиная с пункта 2.
- Прилагаемый CD-ROM может понадобиться при необходимости переустановки или деинсталлирования "PictureGear Studio". Храните его для дальнейшего использования.
- Программное обеспечение "PictureGear Studio", поставляемое в комплекте с принтером DPP-FP30, имеет следующие ограничения:
  - В меню "PhotoCollection" вы не можете выбрать другую бумагу, кроме бумаги Sony.
  - В меню "PrintStudio" вы не можете создать или распечатать этикетку (Label).
  - В меню "PrintStudio" вы не можете создать или распечатать наклейку, визитку или открытку (Sticker, name card, or card).
  - В меню "PrintStudio" вы не можете распечатать часть почтовой открытки (Postcard).

Чтобы снять эти ограничения и усовершенствовать программное обеспечение до уровня версии, прилагаемой к компьютеру VAIO или CLIE, в папке "pgs.add" выполните "Setup.exe".

#### Удаление программного обеспечения "PictureGear Studio"

Если вы более не намерены использовать программное обеспечение, удалите его с жесткого диска компьютера:

- 1** Отсоедините USB-кабель от принтера и от компьютера.
- 2** Установите прилагаемый CD-ROM в дисковод CD-ROM компьютера. Автоматически начинается установка, появляется окно инсталляции.

#### Примечание

Если установочное окно не отображается, дважды щелкните в CD-ROM "Setup.exe".

- 3** Щелкните "Installing PictureGear Studio".



Появляется диалоговое окно для подтверждения деинсталляции.



#### 4 Щелкните "Yes".



Появляется диалоговое окно для завершения деинсталляции.

#### 5 Щелкните "Finish".

Соответствующие файлы удалены с жесткого диска.



#### Советы

Вы также можете удалить программное обеспечение с панели управления Control Panel. Выберите "Add/Remove Programs" в меню "Control Panel". Затем выберите "PictureGear Studio" и щелкните "Remove".

## Печать фотографий с "PictureGear Studio"

Программное обеспечение "PictureGear Studio" позволяет вам выполнять операции по съемке, управлению, обработке и печати неподвижного изображения. С помощью программного обеспечения вы можете распечатать изображение с ПК на бумаге формата Post Card или 3.5 x 5 дюймов.

#### Примечание

В некоторых странах бумага формата 3.5 x 5 дюймов не продается.

#### 1 Запустите программу "PictureGear Studio".

Появляется окно "PictureGear Studio".

#### 2 Щелкните "Photo Collection".



Появляется окно "Photo Collection".

#### 3 Щелкните папку снимков нужной категории.

На иллюстрации ниже выбрана папка "Sample" («Образец»).



#### 4 Щелкните "Print".



Появляется диалоговое окно "Print".

#### 5 Выберите снимки, которые вы хотите распечатать, укажите число копий каждого снимка, затем щелкните "Apply".



Отображается диалоговое окно выбора бумаги для печати.

#### Примечание

Убедитесь, что указали количество отпечатков в этом окне. Даже если вы указали количество копий в графе "Paper/Output" диалогового окна "Sony DPP-FP30", количество отпечатков не будет отражено.

#### 6 Щелкните "Sony", затем выберите формат бумаги.

Выберите один из форматов серии DPP-F:



- DPP-F 4 x 6 дюймов (PostCard - открытка)  
SVM-F40P/F80P
- DPP-F 3.5 x 5 дюймов  
SVM-F40L

#### Примечания

- В некоторых странах бумага формата 3.5 x 5 дюймов (DPP-F, SVM-F40L) не продается.
- При выборе иной бумаги, кроме бумаги серии DPP-F, качество печати будет неудовлетворительным.

При выборе формата бумаги отображается диалоговое окно "Print".

#### 7 Выберите "Sony DPP-FP30" в открывающемся меню "Printer", затем щелкните "Properties".

В открывающемся меню "Printer" выберите фактически используемый принтер.



Параметр	Функция
Print All	Будут распечатаны все снимки, выбранные в окне "Select Photo".
Print the selected page only	Будет распечатано изображение, отображенное в окне предварительного просмотра "Print Preview".

Printer	Выберите "Sony DPP-FP30".
Border Free Print	<ul style="list-style-type: none"> <li>• Если помечена эта графа, изображение будет распечатано без полей.</li> <li>• Если эта графа не помечена, изображение будет распечатано с полями.</li> </ul>

Exif Print	<ul style="list-style-type: none"> <li>• Если помечена эта графа, снимок, сделанный с помощью цифровой камеры, поддерживающей стандарт "Exif Print (Exif 2.21)", будет откорректирован и распечатан с максимально возможным качеством.</li> </ul>
------------	---

**Примечание**

Отображаемый на мониторе снимок не корректируется.

- Если эта графа не помечена, снимок будет распечатан без коррекции.

Properties	Указываются расположение изображения, качество и т.д.
------------	---

Если вы щелкнули "Properties", отображается диалоговое окно "Properties" (свойства) для выбранного принтера.

**8** Укажите формат бумаги в графе "Paper/Output".



Параметр	Функция
----------	---------

Paper Size	<p>В открывающемся меню укажите формат бумаги, которую вы фактически используете для печати:</p> <ul style="list-style-type: none"> <li>• PostCard - открытка</li> <li>• 3.5 x 5 дюймов</li> </ul>
------------	--

**Примечание**

В некоторых странах бумага формата 3.5 x 5 дюймов не продается.

Чтобы указать наличие полей вокруг изображения, пометьте одну из граф:

- "With border": изображение распечатывается с полями.
- "Borderless": изображение распечатывается без полей.

Orientation	<p>Выберите расположение изображения при печати:</p> <ul style="list-style-type: none"> <li>• "Portrait" (портрет)</li> <li>• "Landscape" (пейзаж)</li> <li>• "Rotates 180 degrees" (поворот на 180°)</li> </ul>
-------------	--

**Примечание**

В зависимости от используемого программного приложения расположение изображения может не поменяться, даже при изменении установки.

---

**Параметр    Функция**

---

Copies        Указание количества копий при печати.

**Примечание**

В зависимости от используемого программного приложения количество отпечатков, указанных в приложении, имеет преимущество перед указанным здесь.

---

Enlarge/  
Reduce        Указание процентного увеличения или уменьшения размера изображения при печати. Вы можете выбрать точку отсчета при увеличении или уменьшении, пометив графу "Upper left reference" («По верхнему левому углу»).

- Если эта графа не помечена, изображение увеличивается или уменьшается с точкой отсчета в центре. Обычно выбирайте этот вариант.
- Если эта графа помечена, изображение увеличивается или уменьшается с точкой отсчета в верхнем левом углу. Этот вариант следует выбирать при использовании некоторых приложений. Пометьте эту графу, если без пометки качество печати неудовлетворительно.

---

Print preview        Пометьте эту графу, чтобы просматривать изображение перед выводом на печать.

---

**9** В меню "Graphics" выберите способ передачи цвета и качество изображения.



---

**Параметр    Функция**

---

Color reproduction/Picture quality

Выберите установку в открывающемся меню:

- Off: изображение будет напечатано без коррекции.
- Auto Fine Print 3:

в открывающемся меню "Settings" выберите один из методов коррекции:

— Photographical: изображение настраивается автоматически и выглядит на печати красиво и естественно (рекомендованный вариант).

— Vivid: изображение настраивается автоматически и цвета выглядят на печати более интенсивно (При выборе этой установки резкость увеличивается, что придает изображению большую интенсивность.)

---

---

**Параметр    Функция**

---

- ICM (system): в открываемом меню "Settings" выберите один из методов коррекции:
  - Graphics: для графики используются более интенсивные цвета.
  - Match: цвета приводятся в гармонию друг с другом.
  - Pictures: при печати фотографий или картинок.

**Примечание**

Установка ICM работает только при использовании ICM-совместимого программного приложения. При использовании программного приложения, не поддерживающего систему ICM, на печати цвета могут быть переданы неправильно.

---

**Exif Print**    Пометьте эту графу, чтобы откорректировать и напечатать снимок, сделанный цифровой фотокамерой, поддерживающей "Exif Print (Exif 2.21)".  
Драйвер принтера использует для коррекции преобразование цветов и данные о съемке "Exif".  
Функция действует только при использовании "PictureGear Studio".

---

---

**Red-eye reduction**

Пометьте эту графу, чтобы автоматически уменьшать эффект «красных глаз» при съемке со вспышкой.

**Примечания**

- Если вы поместили эту графу, убедитесь, что поместили также графу "Preview", для проверки применения этой функции к изображению до начала печати.
- Эффект «красных глаз» определяется автоматически и не может быть скорректирован вручную.

Если эффект «красных глаз» не скорректирован автоматически, используйте функцию коррекции программного обеспечения "PictureGear Studio".

- Уменьшение эффекта «красных глаз» возможно только при установке программного обеспечения через "Setup.exe" на прилагаемом CD-ROM.  
Подробнее см. "Readme.txt".
-

---

**Параметр    Функция**

---

**Print Settings**

Настройка цветопередачи и резкости.

**R:** настройка красных и синих элементов. Если вы повышаете уровень, фотография приобретает красноватый оттенок, как будто она была сделана при красном освещении. Если вы понижаете уровень, фотография темнеет, как будто снимок был сделан при голубом освещении.

**G:** настройка зеленых и фиолетовых элементов. Если вы повышаете уровень, фотография приобретает зеленоватый оттенок, как будто она была сделана при зеленом освещении. Если вы понижаете уровень, фотография темнеет, как будто снимок был сделан при фиолетовом освещении.

**B:** настройка синих и желтых элементов. Если вы повышаете уровень, фотография приобретает голубоватый оттенок, как будто она была сделана при синем освещении. Если вы понижаете уровень, фотография получается более темной, как будто снимок был сделан при желтом освещении.

**Sharp** (резкость): чем выше уровень резкости, тем более четкими становятся контуры изображения.

---

**10** Щелкните "OK".

Отображается диалоговое окно "Print".

**11** Щелкните "Print All" (печать всех выбранных снимков) или "Print the selected page only" (печать страницы, отображенной в окне предварительного просмотра).



Появляется диалоговое окно подтверждения печати.

**12** Убедившись, что в принтере находятся указанная бумага и указанный картридж, щелкните "OK".

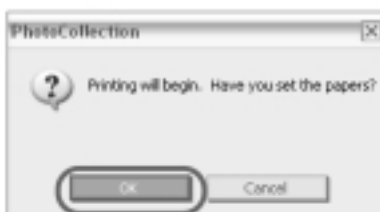

Начинается печать.

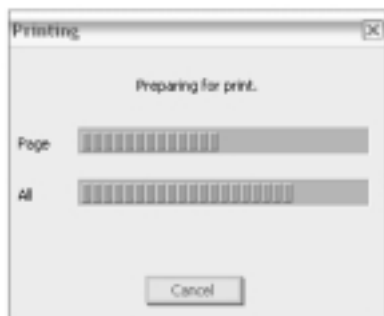

## Если в пункте 8 помечена графа "Print preview"

Отображается окно предварительного просмотра.

Проверьте результат настройки и затем щелкните "Print".



Печать возобновляется.

### Примечания

- Во время печати никогда не передвигайте и не выключайте принтер; может произойти замятие бумаги или ленты картриджа. Если это произошло, выключите принтер, затем включите и начните печать с начала.
- В процессе печати бумага постепенно поступает из паза для готовых фотографий. Не касайтесь бумаги и не тяните бумагу из принтера, пока она не высвободится автоматически.
- Оставьте позади принтера достаточно свободного места.
- Если во время печати бумага закончилась, либо вы не положили бумагу в лоток, загорается индикатор ERROR. Не выключайте питание, положите бумагу в лоток, и печать продолжится.

## Остановка печати

**1** На «Рабочем столе» компьютера откройте диалоговое окно "Print".

**2** Щелкните название документа, печать которого вы хотите отменить, затем щелкните "Cancel" в меню "Document".

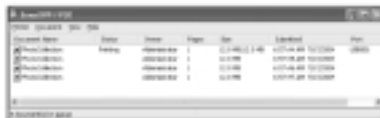

Отображается диалоговое окно для подтверждения удаления.

**3** Щелкните "Yes".



Печать отменена.

### Примечание

Не отменяйте печать, если она уже началась. Бумага может застрять в принтере.

## Печать с другого программного обеспечения

Для печати с помощью принтера DPP-FP30 вы можете приобрести другое программное приложение. В диалоговом окне "Print" выберите "DPP-FP30", затем в диалоговом окне установки страниц ("Page setup") выберите размер бумаги. Подробнее см. пункты 8 и 9 на стр. 27 и 30.

### Установка параметра "Borderless" в разделе "Paper size"

При использовании программного приложения, отличного от PictureGear Studio, даже если в разделе "Paper size" меню "Paper/Output" диалогового окна "Sony DPP-FP30 Properties" вы выбрали печать без полей, изображение может быть распечатано с полями. При выборе варианта печати без полей данные о диапазоне печати как печати без полей передаются программному приложению. Однако некоторые виды программных приложений могут все же выводить на печать изображения с полями в рамках указанного диапазона.

В этом случае, чтобы распечатать изображение без полей, выполните следующее:

- Если вы можете указать диапазон печати с помощью программного приложения, укажите печать полного изображения. Например, выберите "Full page photo print" или подобную опцию.
- В разделе "Enlarge/Reduce" меню "Paper/Output" диалогового окна "Sony DPP-FP30 Properties" выберите большее увеличение.

Если вы выбрали большее увеличение, но поля по правому и нижнему краю не исчезают, проверьте настройку "Upper left reference".

В любом случае проверяйте вид изображения в окне предварительного просмотра до начала печати.

### Установка расположения изображения

В зависимости от используемого программного приложения расположение изображения может не поменяться, даже при изменении установки (портрет/пейзаж).

### Если у драйвера принтера есть установка "border/borderless" (с полями/без полей)

Если используемый драйвер принтера имеет установку "border/borderless" (с полями/без полей), рекомендуем выбрать опцию "borderless".

### Установка количества отпечатков в диалоговом окне "Properties"

В зависимости от используемого программного приложения установка количества отпечатков в программном приложении может иметь преимущество над установкой в диалоговом окне драйвера принтера.

### Установки Exif Print в меню "Graphics"

Установка Exif Print в разделе "Color reproduction/Picture quality" относится только к программе "PictureGear Studio". Если вы используете другое приложение для печати и помечена эта установка, цвета изображения при печати могут быть нарушены. В этом случае уберите пометку.



## Если возникла проблема

Если при работе принтера возникли проблемы, попробуйте решить их с помощью перечисленных ниже мер. Если устранить неисправность не удалось, обратитесь к ближайшему дилеру фирмы Sony.

### Питание

Симптом	Проверьте	Причина/Решение
Принтер не включается.	<ul style="list-style-type: none"> <li>• Проверьте правильность подсоединения кабеля питания.</li> <li>• Проверьте правильность подсоединения сетевого адаптера.</li> </ul>	→ Подсоедините одну вилку прилагаемого кабеля к сетевому адаптеру, а другую вилку - к стенной розетке. Затем надежно подсоедините вилку сетевого адаптера к гнезду DC IN на принтере (→ стр. 13, 18).
Принтер не выключается.		→ Нажимайте кнопку STANDBY более 1 сек., пока индикатор STANDBY не станет красным.

### Подключение к цифровой камере

Симптом	Проверьте	Причина/Решение
На принтере не горит индикатор PICTBRIDGE.	• Правильно ли подсоединена цифровая камера?	→ Правильно подключите кабель.
	• Включен ли принтер?	→ Нажмите кнопку STANDBY, чтобы индикатор STANDBY стал зеленым.
	• Совместима ли данная модель цифровой камеры с этим принтером?	→ Обратитесь к электронной странице в Интернете, где описана ваша цифровая камера.
	• Мигает ли индикатор PICTBRIDGE?	→ Если подключены мышь USB или другое устройство, несовместимое с PictBridge, отсоедините их и подсоедините устройство, совместимое с PictBridge. → Отсоедините цифровую камеру и принтер и затем снова подключите их. Либо выключите и снова включите цифровую камеру и принтер.
	• Идет процесс печати?	→ После завершения процесса печати снова подключите кабель.
	• Принтер подключен к ПК?	→ Вы не сможете подключить совместимую с PictBridge цифровую камеру и ПК к принтеру одновременно. Отсоедините USB-кабель ПК и снова подсоедините цифровую камеру к принтеру.

Симптом	Проверьте	Причина/Решение
Цифровая камера сообщает об ошибке, и вы не можете выполнять печать.	• Используете ли вы бумагу и картридж одного типа?	→ Положите в лоток бумагу, соответствующую типу установленного картриджа. Чтобы сменить тип картриджа, отложите печать, замените картридж, затем возобновите печать.
Вы не можете выполнять DROF-печать.		→ Некоторые типы цифровых камер не поддерживают формат DROF. Используйте другой способ печати.
Вы не можете вывести на печать дату.		→ Принтер не поддерживает режим печати даты. Некоторые типы цифровых камер позволяют выводить на печать дату снимка. Даже если вы выберете эту установку, дата напечатана не будет.

## Подключение к компьютеру

Симптом	Проверьте	Причина/Решение
Вы потеряли прилагаемый CD-ROM и хотите получить новый.		→ Пожалуйста, загрузите драйвер принтера с домашней странички «Службы поддержки покупателей» (➡ стр. 41). Либо свяжитесь с дилером фирмы Sony.
Драйвер принтера не устанавливается.	• Вы уверены, что правильно выполнили процедуру инсталляции?	→ Для установки драйвера следуйте указаниям инструкции (➡ стр. 16). В случае ошибки перезагрузите компьютер и выполните процедуру установки еще раз.
	• Работает другое программное приложение?	→ Закройте все приложения и снова установите драйвер.
	• Правильно ли вы указали CD-ROM в качестве источника инсталляции?	→ Дважды щелкните "My Computer", а затем иконку CD-ROM в открывшемся окне. Для установки драйвера следуйте указаниям инструкции.
	• Инсталлирован ли драйвер USB?	→ Возможно, драйвер USB не был правильно инсталлирован. Для повторной установки драйвера следуйте указаниям инструкции.

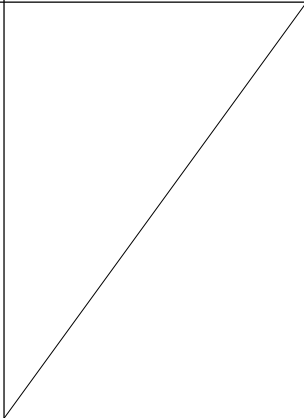
Симптом	Проверьте	Причина/Решение
<p>Драйвер принтера не устанавливается.</p>	<ul style="list-style-type: none"> <li>• Читается ли CD-ROM с помощью приложения Explorer?</li> </ul>	<p>→ Если при работе CD-ROM произошла ошибка, он не может быть прочитан. Если на ПК появилось сообщение об ошибке, найдите причину и удалите источник проблемы. Затем снова установите драйвер принтера. Подробнее относительно причин ошибок см. инструкции к ПК.</p>
	<ul style="list-style-type: none"> <li>• Не работает ли антивирусная или другая программа?</li> </ul>	<p>→ Если работает антивирусная или другая программа, закройте ее и снова начните установку драйвера принтера.</p>
	<ul style="list-style-type: none"> <li>• Зарегистрировались ли вы в Windows XP/2000 Professional как пользователь Administrator?</li> </ul>	<p>→ Если вы устанавливаете драйвер в Windows XP/2000 Professional, зарегистрируйтесь в системе Windows как пользователь Administrator.</p>
<p>Принтер не реагирует на команду печати с ПК.</p>		<p>→ Проверьте, не горит и не мигает ли индикатор ERROR на принтере. Если да, выполните следующее:</p> <ol style="list-style-type: none"> <li>1 Выключите и снова включите принтер.</li> <li>2 Отсоедините от принтера сетевой адаптер.</li> <li>3 Подождите 5 - 10 сек., а затем снова подсоедините сетевой адаптер.</li> <li>4 Перезагрузите компьютер.</li> </ol> <p>Если таким образом проблема не решена, обратитесь к дилеру фирмы Sony или в сервисный центр.</p>
<ul style="list-style-type: none"> <li>• Нет ли сообщения об ошибке в передаче документов через USB-соединение?</li> </ul>		<p>→ Отсоедините USB-кабель, а затем снова подсоедините его.</p>
<ul style="list-style-type: none"> <li>• Подключена ли к принтеру поддерживающая PictBridge цифровая камера?</li> </ul>		<p>→ Вы не сможете подключить поддерживающую PictBridge цифровую камеру и ПК к принтеру одновременно. Отсоедините кабель от гнезда PICTBRIDGE и снова подсоедините ПК к принтеру.</p>

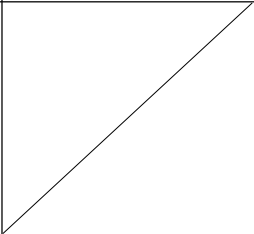
Симптом	Проверьте	Причина/Решение
<p>Даже при выборе варианта печати без полей снимок распечатывается с полями.</p>	<ul style="list-style-type: none"> <li>• Вы используете программное приложение, отличное от "Picture Gear Studio"?</li> </ul>	<p>→ Если вы используете программное приложение, отличное от "PictureGear Studio", даже при выборе варианта печати без полей снимок может распечататься с полями. В этом случае, чтобы распечатать изображение без полей, выполните следующее:</p> <ul style="list-style-type: none"> <li>– Если вы можете указать диапазон печати с помощью программного приложения, укажите печать полного изображения, даже если оно выходит за края.</li> <li>– В разделе "Enlarge/Reduce" меню "Paper/Output" диалогового окна "Sony DPP-FP30 Properties" выберите большее увеличение. ( → стр. 28).</li> <li>– Если вы выбрали большее увеличение, но поля по правому и нижнему краю не исчезают, проверьте настройку "Upper left reference".</li> </ul>
<p>Цвета передаются на печати неправильно.</p>	<ul style="list-style-type: none"> <li>• Не помечена ли графа "Exif Print" в разделе "Graphics" диалогового окна "Sony DPP-FP30 Properties"?</li> </ul>	<p>→ Установка "Exif Print" в разделе "Color reproduction/Picture quality" относится только к программе "PictureGear Studio". Если вы используете другое приложение для печати, уберите пометку.</p>
	<ul style="list-style-type: none"> <li>• Не выбрана ли опция "ICM" в разделе "Graphics" диалогового окна "Sony DPP-FP30 Properties"?</li> </ul>	<p>→ Установка ICM применяется только при использовании ICM-совместимого программного обеспечения. Проверьте, используете ли вы ICM-совместимое программное обеспечение.</p>
<p>Отображение в окне предварительного просмотра не соответствует установкам печати в разделе "Graphics" диалогового окна "Sony DPP-FP30 Properties".</p>		<p>→ Установки печати относятся к принтеру и не влияют на отображение в окне предварительного просмотра.</p>
<p>Количество отпечатков, указанное в разделе "Paper/Output" диалогового окна "Sony DPP-FP30 Properties", игнорируется принтером.</p>	<ul style="list-style-type: none"> <li>• Вы используете "PictureGear Studio"?</li> </ul>	<p>→ Укажите количество отпечатков в диалоговом окне "Print" "PictureGear Studio". Количество отпечатков, указанное в разделе "Paper/Output" драйвера принтера игнорируется принтером.</p> <p>→ В зависимости от используемого программного приложения количество отпечатков, выбранное в программном приложении, может иметь преимущество перед количеством отпечатков, указанным в диалоговом окне драйвера принтера.</p>

## Печать

Когда вы кладете бумагу для печати в лоток и начинаете печатать, в процессе подачи бумаги может произойти ошибка: принтер может не забирать бумагу, принтер может забирать сразу несколько листов, либо забирать бумагу неровно (по диагонали). В этом случае проверьте возможные причины ошибки в разделе «Бумага не поступает».

Симптом	Проверьте	Причина/Решение
Бумага не поступает.	• Правильно ли уложена бумага в лоток?	<p>→ Если бумага неправильно уложена в лоток, может возникнуть сбой в работе принтера. Проверьте следующее:</p> <ul style="list-style-type: none"> <li>• Используется ли соответствующий набор бумаги и картриджа? ( ➡ стр. 8)</li> <li>• Вы положили больше бумаги, чем позволяет лоток? ( ➡ стр. 10)</li> <li>• Вы установили адаптер для бумаги в соответствии с форматом бумаги, которую вы собираетесь использовать? ( ➡ стр. 10)</li> <li>• Вы тщательно совместили края листов в пачке?</li> <li>• Не сгибали ли вы бумагу до печати?</li> </ul> <p>→ Если во время печати бумага закончилась, либо вы не положили бумагу в лоток, загорается индикатор ERROR. Не выключайте питание, положите бумагу в лоток, и печать продолжится.</p>
	• Используете ли вы бумагу, предназначенную для этого принтера?	→ Используйте бумагу, предназначенную для этого принтера. Если вы используете неподходящую бумагу, может возникнуть сбой в работе принтера. ( ➡ стр. 8)
	• Не застряла ли бумага?	→ Если принтер не может загрузить бумагу, быстро мигает индикатор ERROR. Выньте лоток для бумаги и проверьте, не застряла ли бумага в принтере. ( ➡ стр. 41)
Бумага выходит из принтера, когда печать еще не закончена.	• Это происходит в середине процесса печати?	→ В процессе печати бумага поступает из паза для готовых фотографий постепенно. Не касайтесь бумаги и не тяните бумагу из принтера, пока она не высвободится автоматически. Во время печати сзади принтера должно быть достаточно свободного места.

## Результаты печати

Симптом	Проверьте	Причина/Решение
<p>Качество снимков при печати понижается.</p>	<ul style="list-style-type: none"> <li>• Вы распечатали изображение предварительного просмотра?</li> </ul>	<p>→ Когда цифровая камера сохраняет изображение, наряду с основным снимком может быть сохранено изображение предварительного просмотра. Качество изображения предварительного просмотра при печати будет хуже, чем качество основного снимка. Помните, что при удалении изображения предварительного просмотра основной снимок может быть утрачен.</p>
	<ul style="list-style-type: none"> <li>• На картридж попала пыль?</li> </ul>	<p>→ Протрите пластиковую часть картриджа и удалите пыль.</p>
	<ul style="list-style-type: none"> <li>• На бумаге для печати пыль или следы пальцев?</li> </ul>	<p>→ Не касайтесь руками печатной поверхности бумаги (блестящая, без оттиска). Следы пальцев на печатной поверхности могут стать причиной некачественного отпечатка.</p>
	<ul style="list-style-type: none"> <li>• Вы печатаете на использованной бумаге?</li> </ul>	<p>→ Не печатайте на использованной бумаге. Повторная печать не сделает изображение более отчетливым, однако может привести к поломке принтера.</p>
	<ul style="list-style-type: none"> <li>• Вы сделали снимок в режиме AdobeRGB с помощью цифровой камеры, поддерживающей стандарт AdobeRGB, несовместимой с DCF 2.0?</li> </ul>	<p>→ Файл изображения AdobeRGB, поддерживающий стандарт DCF 2.0, допускает коррекцию цветов, однако в файле изображения AdobeRGB, не поддерживающем стандарт DCF 2.0, цвета не могут быть откорректированы и распечатываются бледно.</p> <p><b>Что такое AdobeRGB?</b></p> <p>AdobeRGB — цветовое пространство, используемое Adobe System Incorporated в качестве установки «по умолчанию» для программного обеспечения по обработке изображений включая Adobe Photoshop. AdobeRGB — дополнительное цветовое пространство, расширенное с помощью DCF 2.0, определяет цветовой диапазон, широко применяемый в производстве печатной продукции.</p> <p>Поддерживает ли цифровая камера стандарт AdobeRGB см. в инструкции к цифровой камере.</p>

Симптом	Проверьте	Причина/Решение
<p>Качество и цвета изображения на экране цифровой камеры отличаются от результата печати.</p>		<p>→ В связи с различиями в люминофорной структуре мониторов или ЖК-дисплеев отображаемое изображение может рассматриваться только как приблизительное.</p>
<p>Изображение печатается не на всем диапазоне печати.</p>	<ul style="list-style-type: none"> <li>• Правильно ли выбран формат изображения?</li> </ul>	<p>→ В зависимости от типа используемой цифровой камеры изображения записываются в различных форматах, поэтому изображение может не покрывать весь диапазон печати.</p>
<p>При печати изображение растягивается.</p>	<ul style="list-style-type: none"> <li>• Не вращали ли вы изображение, не подвергали ли иной обработке?</li> </ul>	<p>→ В зависимости от типа используемой цифровой камеры изображение может растягиваться по горизонтали или вертикали, если оно подвергалось обработке при помощи цифровой камеры или вращению. Это является не сбоем в работе принтера, а результатом того, что снимок был переписан цифровой камерой.</p>

## Прочее

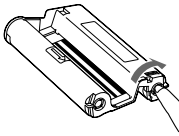
Симптом	Проверьте	Причина/Решение
Картридж нельзя установить должным образом.		<p>→ Если при установке картриджа вы не услышали щелчка, извлеките его и установите снова. Если установке мешает провисание красящей ленты, подтяните ее в направлении стрелки и устраните провисание. ( ➡ стр. 10)</p> 
Картридж нельзя извлечь.		<p>→ Выключите устройство с помощью кнопки STANDBY, а затем снова включите его. Когда загрузка устройства завершена, попробуйте извлечь картридж. Если таким образом проблема не решена, обратитесь в сервисный центр или к дилеру Sony.</p>
Бумага не выводится из принтера.	<ul style="list-style-type: none"> <li>• Не мигает ли быстро индикатор ERROR?</li> </ul>	<p>→ Бумага застряла в принтере. См. раздел «Если застряла бумага» ( ➡ стр. 41) и извлеките бумагу из принтера. Если не удастся извлечь застрявшую бумагу, обратитесь в сервисный центр Sony.</p>
	<ul style="list-style-type: none"> <li>• Не горит ли индикатор ERROR?</li> </ul>	<p>→ Извлеките бумагу и возобновите печать. Если не удастся извлечь бумагу, см. раздел «Если застряла бумага» ( ➡ стр. 41) и извлеките застрявшую бумагу из принтера.</p>
Печать останавливается на полпути.	<ul style="list-style-type: none"> <li>• Не мигает ли быстро индикатор ERROR?</li> </ul>	<p>→ Бумага застряла в принтере. См. раздел «Если застряла бумага» ( ➡ стр. 41) и извлеките бумагу из принтера. Если не удастся извлечь застрявшую бумагу, обратитесь в сервисный центр Sony.</p>



## Если застряла бумага

Если в принтере застряла бумага, загорается или быстро мигает индикатор ERROR, печать останавливается.

Если индикатор ERROR горит, извлеките бумагу и продолжайте печать.

Если индикатор ERROR быстро мигает, выключите питание, не извлекая бумагу и картридж. Затем снова включите принтер.

По окончании процесса загрузки принтера выньте из принтера лоток для бумаги.

Проверьте, не застряла ли бумага, и удалите застрявший лист.

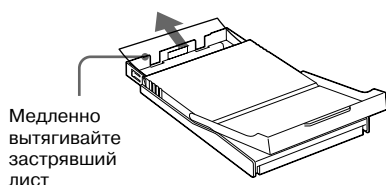
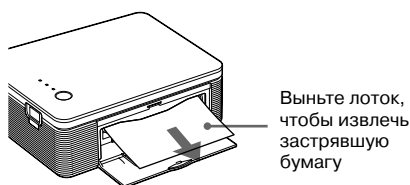

### Примечание

Если вам не удалось удалить застрявший лист, обратитесь к дилеру или в сервисный центр Sony.

### Выключение принтера

Нажмите и удерживайте кнопку STANDBY более 1 сек., пока индикатор STANDBY не станет красным.

### Домашняя страничка службы поддержки покупателей

Вы можете получить новейшую информацию по следующему адресу. Для клиентов в Европе:

<http://www.sonydigitallink.com/index/index.asp>

### Меры предосторожности

#### Безопасность

- Не ставьте и не роняйте тяжелые предметы на кабель питания. Не допускайте повреждения кабеля питания. Никогда не пользуйтесь принтером с поврежденным кабелем питания.
- Если в принтер попал какой-либо посторонний предмет или жидкость, отсоедините принтер от электросети и обратитесь в сервисный центр.
- Никогда не разбирайте принтер.
- При отсоединении кабеля питания принтера от электросети, держитесь за вилку. Никогда не тяните за кабель.
- Если вы не планируете пользоваться принтером в течение продолжительного времени, отсоедините принтер от настенной розетки.
- Аккуратно обращайтесь с принтером.
- Для снижения вероятности поражения электрическим током, перед очисткой или проведением технического обслуживания всегда отсоединяйте принтер от электросети.

#### Установка

- Не устанавливайте принтер:
  - рядом с источниками вибрации;
  - в местах с повышенной влажностью;
  - в пыльных местах;
  - в зоне действия прямых солнечных лучей;
  - в зоне действия очень высоких или низких температур.
- Не пользуйтесь электрическими приборами около принтера. В электромагнитном поле принтер может работать плохо.
- Не кладите на принтер тяжелые предметы.
- Оставьте достаточно свободного пространства вокруг принтера, чтобы его вентиляционные отверстия не были закрыты. В противном случае может произойти перегрев устройства.
- Оставьте достаточно свободного пространства сзади принтера. В противном случае может произойти сбой в печати или иная неполадка.

#### Сетевой адаптер

- Используйте только сетевой адаптер, поставляемый в комплекте с принтером. Не используйте другие сетевые адаптеры, это может привести к сбою в работе устройства.
- Не используйте трансформаторы напряжения (дорожные трансформаторы), это может привести к перегреву устройства или сбою в его работе.
- Если кабель сетевого адаптера поврежден или порвался, не пользуйтесь адаптером, это опасно.

## Конденсация влаги

Если принтер был перенесен из холодного места в теплое, либо установлен в жарком или влажном помещении, внутри принтера может произойти конденсация влаги.

Конденсация влаги может быть причиной сбоев в работе или привести к поломке принтера. Если внутри принтера образовался конденсат, отключите его от электросети и не пользуйтесь им не менее часа.

## Транспортировка

Если вы собираетесь перевозить принтер, выньте картридж, лоток для бумаги, отсоедините сетевой адаптер и поместите принтер и аксессуары в первоначальную заводскую упаковку, включая буферные прокладки.

Если первоначальная упаковка не сохранилась, используйте аналогичную упаковку во избежание повреждения принтера во время транспортировки.

## Уход

Протирайте корпус, панель и кнопки мягкой сухой тканью, либо тканью, слегка смоченной нейтральным моющим средством.

Для очистки поверхностей никогда не используйте такие растворители, как спирт или бензин, это может стать причиной повреждения поверхностей принтера.

## Ограничения на копирование

При копировании на принтере документов обратите внимание на следующее:

- Копирование денежных банкнот, монет и ценных бумаг является нарушением закона.
- Копирование чистых бланков сертификатов, лицензий, паспортов, платежных поручений или негашеных почтовых марок также является нарушением закона.
- Телевизионные программы, фильмы, видеозаписи, портреты других людей или иные материалы могут быть объектами защиты авторских прав. Несанкционированное копирование таких материалов является нарушением авторских прав.

## Технические характеристики

### ■ Принтер

#### Способ печати

Сублимационный перенос красителя (желтый/пурпурный/голубой, 3 прохода)

#### Разрешение

300 x 300 точек на дюйм

#### Градации цвета

256 уровней (по 8 бит для желтого/пурпурного/голубого) около 16 770 000 цветов

#### Размеры отпечатков

Размер Post Card (4 x 6 дюймов):

101,6 x 152,4 мм (максимум, без полей)

Размер 3,5 x 5 дюймов\*1:

89 x 127 мм (максимум, без полей)

#### Время печати (лист)

Размер Post Card (4 x 6 дюймов): около 90 сек.

Размер 3,5 x 5 дюймов\*1: около 80 сек. (не считая времени на обработку и передачу данных с ПК или цифровой камеры)

#### Разъемы входа/выхода

Разъем USB (1)

Разъем PICTBRIDGE (1)

#### Совместимые форматы файлов изображений\*2

JPEG: DCF\*3 2.0 совместимый,

Exif\*4 2.2 совместимый

#### Максимальное количество пикселей

JPEG: 10 000 (Г) x 7 500 (В) точек

#### Картридж для печати/ Бумага для печати

См. «Подготовка набора для печати (не прилагается)» стр. 8.

#### Требования к питанию

Входное гнездо пост. тока DC IN, 24 В (в режиме ожидания менее 1 Вт)

#### Рабочая температура

5°C - 35°C

#### Размеры

Около 175 x 60,5 x 137 мм (Ш x В x Г, без учета выступающих частей) (глубина 400 мм, если установлен лоток для бумаги).

#### Масса

Около 950 г (без учета массы лотка для бумаги 100 г)

#### Прилагаемые аксессуары

См. «Проверка комплекта поставки» стр. 7.

### ■ Сетевой адаптер

#### Требования к питанию

Перем. ток 100 - 240 В, 50/60 Гц, 1,5 - 0,75 А

#### Номинальное напряжение на выходе

Пост. ток 24 В, 2,2 А

#### Рабочая температура

5°C - 35°C

#### Размеры

Около 60 x 30,5 x 122 мм (Ш x В x Г, без учета выступающих частей)

#### Масса

Около 305 г

Дизайн и технические характеристики могут быть изменены без предупреждения.

\*1 В некоторых странах бумага формата 3,5 x 5 дюймов не продается.

\*2 Некоторые типы файлов могут быть несовместимы.

\*3 DCF - стандарт дизайна фотофайлов "Design rule for Camera File system".

\*4 Exif - формат файла изображения, включающий изображение и его иконку для предварительного просмотра, дату снимка и данные о условиях съемки.

## Диапазон печати

### Формат Postcard

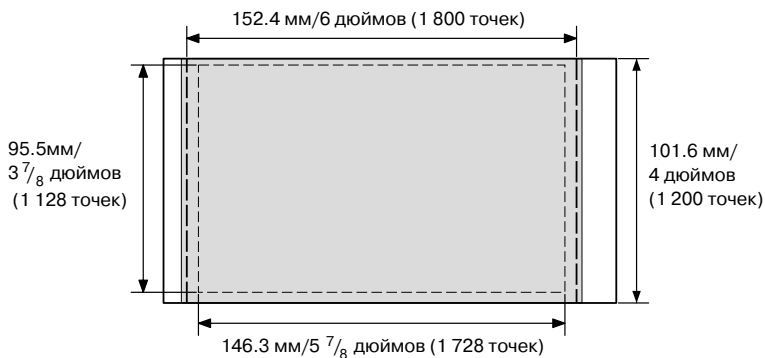

### Формат 3,5 x 5 дюймов

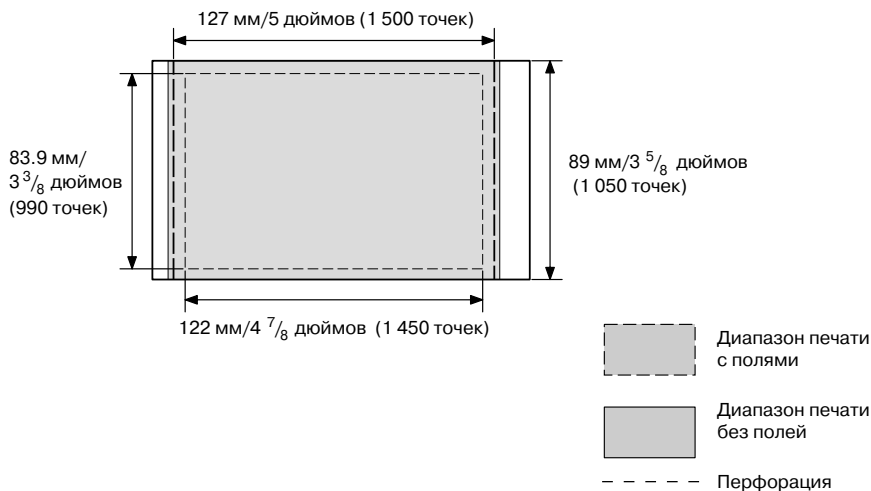

На иллюстрациях показана печать изображения формата 2:3.  
Диапазоны печати с полями и без полей отличаются.

#### Примечание

В некоторых странах бумага формата 3,5 x 5 дюймов не продается.

## Глоссарий

### Auto Fine Print 3

Функция автоматической коррекции качества изображения для печати в наиболее яркой, чистой и красивой цветовой гамме. Она особенно эффективна при печати затемненных изображений с пониженной контрастностью. Изображение корректируется до достижения естественного цвета кожи, яркой зелени листьев или чистой голубизны неба.

### DCF (Design rule for Camera File system)

Стандарт, установленный JEIDA (Japan Electronic Industry Development Association) для обеспечения возможности обмена файловой информацией между цифровыми фотокамерами и совместимыми устройствами.

### Exif 2.21 (Exit Print)

Exif (Exchangeable image file format for digital cameras) Print - мировой стандарт для цифровой печати фотоснимков. Цифровая камера, поддерживающая Exif Print, записывает и сохраняет данные об условиях съемки каждого кадра. Принтер использует данные, сохраненные в каждом файле изображения, для печати фотографий, максимально приближенных к оригиналу\*<sup>1</sup>.

\*<sup>1</sup> Если выбрана функция Auto Fine Print 3 и снимок (файл JPEG) сделан цифровой фотокамерой, поддерживающей Exif Print (Exif 2.21), изображение автоматически корректируется для получения отпечатков оптимального качества.

### PictBridge

Стандарт, разработанный ассоциацией производителей фотооборудования Camera & Imaging Products Association, позволяющий подключать цифровую камеру, поддерживающую режим PictBridge, непосредственно к принтеру, без компьютера. Это дает вам возможность распечатывать снимки в любом месте.

## Указатель составных частей и элементов управления

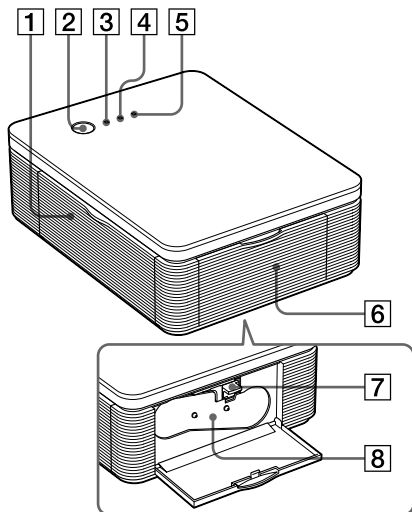

Для более подробной информации см. страницы, указанные в скобках.

### Принтер

- 1 Крышка отсека лотка для бумаги (стр. 12)**
- 2 Кнопка STANDBY (стр. 13 18)**
  - Чтобы включить принтер, нажмите кнопку STANDBY, чтобы индикатор STANDBY загорелся зеленым.
  - Чтобы выключить принтер, нажимайте кнопку STANDBY более 1 сек., пока индикатор STANDBY не загорится красным.
- 3 Индикатор STANDBY (стр. 13, 18)**
  - Горит красным: принтер находится в режиме ожидания.
  - Горит зеленым: принтер готов к работе.
  - Мигает зеленым: идет печать.
- 4 Индикатор PICTBRIDGE (стр. 14)**
  - Горит: принтер подключен к цифровой камере, поддерживающей режим PictBridge.
  - Мигает: подключено устройство, не поддерживающее режим PictBridge. Либо повреждено изображение, предназначенное для печати.
- 5 Индикатор ERROR (стр. 9, 35, 37, 41)**
  - Горит: не установлен лоток для бумаги. В лотке нет бумаги. Бумага остается в принтере. Бумага заканчивается.
  - Медленно мигает: заканчивается картридж. Картридж не установлен.
  - Быстро мигает: застряла бумага. Произошел сбой в работе принтера.
- 6 Крышка отсека картриджа (стр. 9)**
- 7 Рычаг извлечения картриджа (стр. 9)**
- 8 Картридж для печати (не прилагается)**

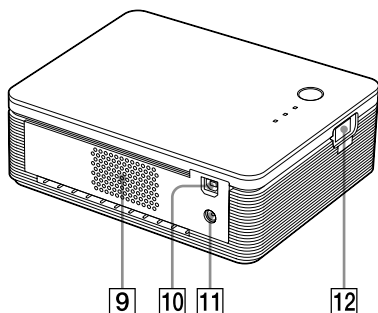

**9 Вентиляционные отверстия**

**10 Разъем USB (стр. 19)**

Подключайте к разьему USB компьютера.

**11 Гнездо DC IN (стр. 13, 18)**

Вставьте прилагаемый сетевой адаптер и затем подключите адаптер к сетевой розетке с помощью прилагаемого кабеля питания.

**12 Разъем PICTBRIDGE (стр. 14)**

Подключайте цифровую камеру, поддерживающую режим PictBridge.

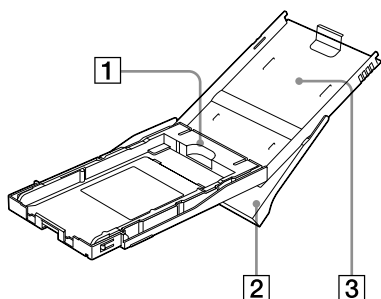

**Лоток для бумаги**

**1 Адаптер для бумаги (стр. 11)**

Используйте адаптер только при помещении в лоток бумаги формата 3,5 x 5 дюймов.

**Примечание**

В некоторых странах бумага формата 3,5 x 5 дюймов не продается.

**2 Лоток для извлечения бумаги (стр. 10)**

**3 Крышка лотка для бумаги (стр. 10)**



## Алфавитный указатель

### А

Аксессуары (прилагаемые) 7  
Auto Fine Print 3 (функция коррекции изображения) 6, 46

### Б

Бумага для печати 19

### В

Возможности 6

### Г

Гнездо DC IN

### Д

DCF (Design rule for Camera File system) 46  
Диапазон печати 45  
Деинсталляция программного обеспечения: "Picture Gear Studio" 24  
Драйвера принтера 20

### Е

Exif Print (электронный стандарт) 6, 27, 29, 46

### З

Замятие бумаги 41

### И

Индикатор ERROR 9, 35, 37, 41  
Индикатор PICTBRIDGE 14  
Индикатор STANDBY 13, 18  
Инсталляция программного обеспечения: "Picture Gear Studio" 22  
Драйвера принтера 16

### К

Качество изображения 28, 30  
Крышка отсека картриджа 9  
Конденсация влаги 43  
Картридж для печати 8, 9

### Л

Лоток для бумаги 10, 48

### Н

Настройки печати 30  
Набор для печати 8

### О

Обзор 5  
Остановка печати 31  
Очистка внешней поверхности принтера 43  
Операционные режимы 5  
Ограничение копирования 43

### П

Печать с полями/ без полей 27  
Подсоединение  
Компьютера 19  
Цифровой камеры, поддерживающей формат PictBridge 13  
К сетевой розетке 13, 18  
Печатная поверхность 11, 38  
Предварительный просмотр 31  
Печать  
С цифровой камеры, поддерживающей формат PictBridge 13  
С компьютера 25  
Проблемы и решения 33

### Р

Расположение снимка 27  
Рычаг извлечения 9  
Режим ПК 5, 19  
Разъем USB 19

### С

Сетевой кабель 7, 13, 18  
Сетевой адаптер 7, 13, 18  
Стандарт ICM 29  
Системные требования 15

### Т

Транспортировка 43

### У

Увеличение/уменьшение 28  
Уменьшение эффекта «красных глаз» 29  
Установка  
Картриджа для печати 9

### Ф

Формат бумаги 8, 27  
Формат 3,5 x 5 дюймов 8  
Формат Postcard 8

