

SIEMENS

Инструкция по эксплуатации

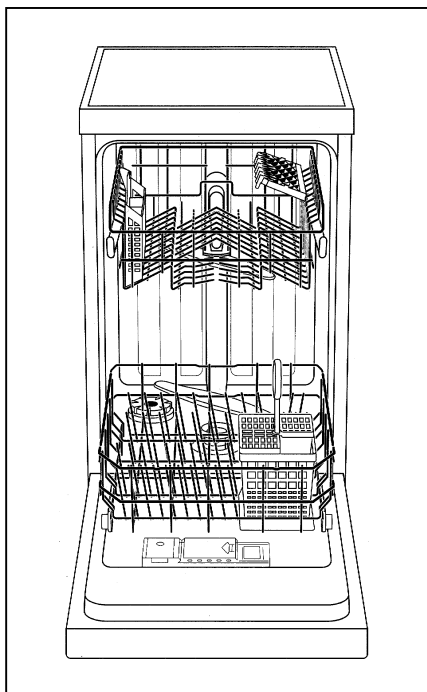

Посудомоечная
машина

SF 64A661 EU

901140

СОДЕРЖАНИЕ

Указания по технике безопасности	2
Знакомство с посудомоечной машиной	4
Смягчитель воды	6
Загрузка регенерационной соли	7
Загрузка ополаскивателя	8
Посуда, которую нельзя мыть в посудомоечной машине	9
Укладка посуды в посудомоечную машину	10
Моющие средства	13
Обзор программ	15
Мытье посуды	16
Техническое обслуживание и уход	18
Поиск и устранение неисправностей	20
Сервисная служба	22
Дополнительные сведения	23
Монтаж посудомоечной машины	24

Изготовитель не исключает возможности распространения данной инструкции также на новые модели продукции, которые будут выведены на рынок после изготовления тиража этой инструкции по эксплуатации при условии, что новые модели продукции будут идентичны актуальным с точки зрения особенностей их эксплуатации.

Право на внесение изменений изготовитель оставляет за собой.

Данная инструкция по эксплуатации распространяется также на модели SF63A631, SF63A631CH, SF64A632, SF64A661CH, SF64A661EU, SF65A662.

УКАЗАНИЯ ПО ТЕХНИКЕ БЕЗОПАСНОСТИ

При поставке

- Проверьте упаковку и посудомоечную машину сразу же после получения на предмет наличия повреждений, полученных при транспортировке. Не начинайте эксплуатировать посудомоечную машину, если она имеет повреждения. Сразу же обратитесь по этому поводу к Вашему поставщику.
- Утилизация упаковочного материала должна производиться в соответствии с действующими предписаниями.
- Гофрированный картон состоит преимущественно из макулатуры.
- Детали из стиропора (полистирольный пенопласт) не содержат фтористых и хлористых соединений углерода.
- Полиэтиленовая пленка отчасти состоит из вторичного сырья.
- Деревянные рамы (если они имеются) не подвергались обработке.
- Крепежные ленты (если они имеются) состоят из полипропилена.

При монтаже

- Установку и подключение посудомоечной машины следует выполнять в соответствии с инструкцией по монтажу.
- При выполнении монтажных работ посудомоечная машина не должна быть подключена к электрической сети.
- Убедитесь, что система заземления в квартире выполнена в соответствии с действующими предписаниями.
- Электропитание должно соответствовать данным, приведенным на табличке с характеристиками, которая закреплена на посудомоечной машине.
- Чтобы гарантировать устойчивость при установке полностраиваемой и встраиваемой посудомоечной машины, такую посудомоечную машину располагайте только под сквозной столешницей, которая соединена с соседними шкафами.
- После установки посудомоечной машины должен быть обеспечен свободный доступ к розетке, к которой подключена вилка сетевого шнура от посудомоечной машины.
- В случае некоторых моделей:
Корпус из синтетического материала на входе для подключения воды содержит электромагнитный клапан. В шланге для подачи воды располагаются электрические провода для управления этим клапаном. Не перережьте этот шланг, и не погружайте в воду этот корпус из синтетического материала.



Предупреждение

Если посудомоечная машина не установлена в выемке и возможен доступ к боковой стенке, для обеспечения безопасности зону дверной петли следует закрыть с боковой стороны (риск травмы). Крышки можно приобрести как дополнительные принадлежности в Сервисной службе или в специализированных магазинах.

При ежедневной эксплуатации посудомоечной машины



Предупреждение

Ножи и другие острые предметы следует размещать в коробе для посуды острием вниз или в горизонтальном положении.

- Посудомоечную машину можно использовать только в домашнем хозяйстве и только для той цели, для которой она предназначена: мытье посуды и другой утвари в домашнем хозяйстве.
- Не кладите тяжелых предметов на открытую дверцу посудомоечной машины и не садитесь на нее. Из-за этого машина может опрокинуться.
- Вода в посудомоечной машине не предназначена для питья.
- Не используйте растворители в посудомоечной машине. Это может привести к взрыву.
- Дверцу посудомоечной машины во время выполнения программы открывайте осторожно. Возможно выплескивание воды из посудомоечной машины.

Если в Вашей семье имеются дети

- Не допускайте маленьких детей играть с посудомоечной машиной или работать с ней.
- Не допускайте маленьких детей к моему средству и ополаскивателю.
- Не позволяйте маленьким детям приближаться к открытой дверце посудомоечной машины. В машине может оставаться некоторое количество моющего средства.

При возникновении неисправностей в посудомоечной машине

- Ремонт или другие работы с посудомоечной машиной должен производить только квалифицированный специалист.
- При ремонте или при выполнении других работ с посудомоечной машиной ее следует отсоединить от электрической сети. Для этого следует отсоединить вилку от розетки или выключить предохранители в коробке предохранителей. При отсоединении вилки от розетки следует тянуть за вилку, а не за шнур. Закройте кран для воды.

При утилизации старой посудомоечной машины

- Если посудомоечная машина больше не будет эксплуатироваться, сразу же приведите ее в неработоспособное состояние, чтобы предотвратить возможность возникновения впоследствии несчастного случая. Отсоедините вилку от розетки, перережьте шнур для подключения к электрической сети и приведите в неработоспособное состояние защелку на дверце машины.
- Сдайте посудомоечную машину для утилизации в соответствующую организацию.



Предупреждение

Дети могут оказаться запертыми внутри посудомоечной машины (риск гибели от удушья) или застрять иным образом. Поэтому отрежьте шнур питания вместе с вилкой и уберите его. Сломайте защелку на дверце машины, чтобы дверца не могла больше закрываться.

ЗНАКОМСТВО С ПОСУДОМОЕЧНОЙ МАШИНОЙ

Панель управления

- 1 Главный выключатель
- 2 Ручка для открывания дверцы
- 3 Индикатор окончания программы
- 4 Индикатор нехватки регенерационной соли *
- 5 Индикатор нехватки ополаскивателя *
- 6 Клавиши программирования

* только для некоторых моделей

Внутреннее пространство

- 20 Верхний короб с двухуровневой этажеркой для посуды
- 21 Дополнительный короб для столовых приборов для верхнего короба *
- 22 Верхнее распылительное коромысло
- 23 Нижнее распылительное коромысло
- 24 Контейнер для регенерационной соли с индикатором уровня *
- 25 Фильтры
- 26 Короб для столовых приборов
- 27 Нижний короб
- 28 Защелка
- 29 Контейнер для ополаскивателя с индикатором уровня
- 30 Камера для моющего средства
- 31 Табличка с техническими характеристиками

* только для некоторых моделей

Для ввода машины в эксплуатацию необходимо приобрести:

- регенерационную соль для посудомоечных машин;
- моющее средство;
- ополаскиватель.

Используйте только такие средства, которые пригодны для посудомоечной машины.

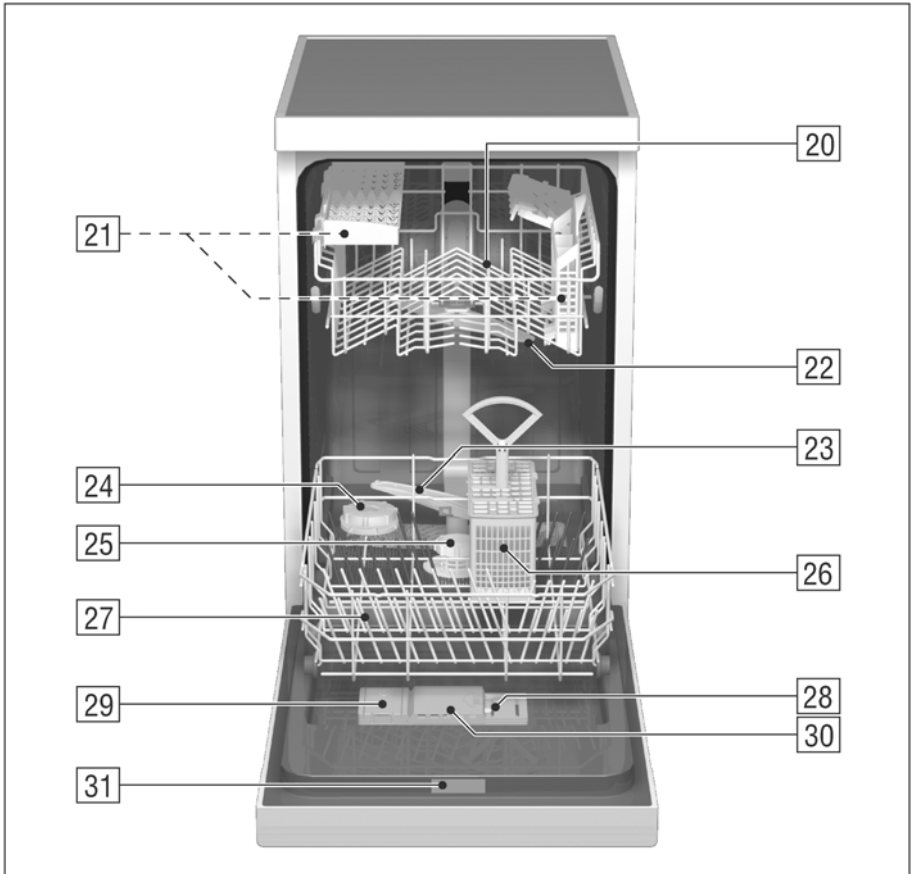
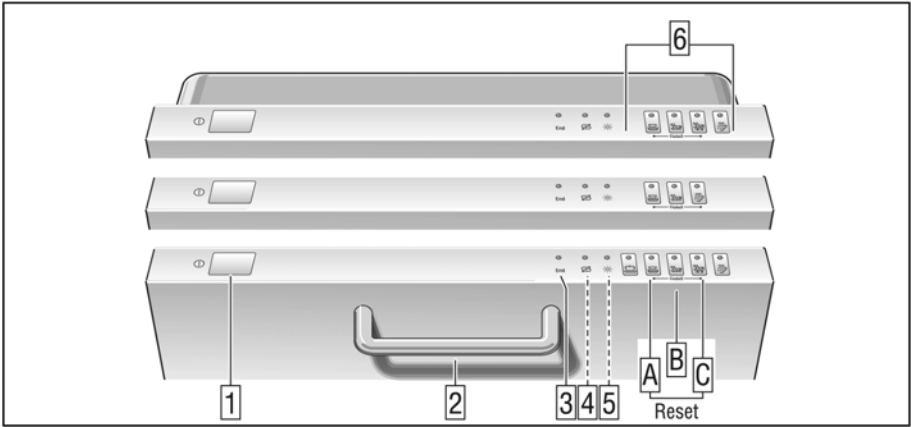

СМЯГЧИТЕЛЬ ВОДЫ

Для получения хороших результатов при мытье посуды необходимо использовать мягкую воду, то есть воду, содержащую малое количество извести или не содержащую ее совсем. В противном случае на посуде появляется белый осадок извести. Поэтому водопроводная вода в случае степени жесткости выше определенного значения должна смягчаться для ее использования в посудомоечной машине, то есть из этой воды должна быть удалена известь.

Это достигается использованием регенерационной соли в смягчителе воды, который имеется в посудомоечной машине. Регулировка смягчителя воды, то есть установка подаваемого количества соли, зависит от жесткости водопроводной воды в Вашем водопроводе.





Настройка смягчителя воды

- Получите сведения о жесткости водопроводной воды в Вашем водопроводе. Эти сведения можно узнать на водопроводной станции или в организации по обслуживанию клиентов.
- Выберите настройку смягчителя для данной жесткости воды из таблицы.

- Удерживая клавишу **В** нажатой, включите главный выключатель [1], после чего отпустите клавиши. Индикатор [4] мигает, клавиши **А** и **В** горят (на заводе установлено значение «2»).
- Для изменения величины следует нажать клавишу **В**. Каждое последующее нажатие этой клавиши увеличивает настройку смягчителя на единицу (от «0» до «3»). Если горят клавиши **А**, **В** и **С**, достигнута максимальная величина. При дальнейшем увеличении настройки смягчителя горящие клавиши погаснут (значение жесткости воды установлено на «0»).
- Нажмите главный выключатель [1]. Установленная величина зафиксирована в памяти.

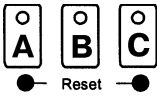
Для регенерации смягчителя воды требуется примерно 4 л воды. Поэтому общий расход воды в зависимости от установленного уровня жесткости может увеличиться от 0 до 4 л на одну загрузку машины.

Таблица жесткости воды

°dh	°fH	°Clarke	ммоль/л		
0-6	0-11	0-8	0-1,1	0	
7-16	12-29	9-20	1,2-2,9	1	
17-21	30-37	21-26	3,0-3,7	2	
22-35	38-60	27-44	3,8-6,2	3	

ЗАГРУЗКА РЕГЕНЕРАЦИОННОЙ СОЛИ

Принцип действия регенерационной соли

Во время мытья посуды из контейнера для соли автоматически подается соль в смягчитель воды, и там соль растворяет содержащуюся в воде известь.

Раствор с содержанием извести откачивается из посудомоечной машины. Система для смягчения воды после этого опять готова к работе.

Такой процесс регенерации функционирует только тогда, когда соль растворяется в воде.

Отвинтите крышку контейнера для регенерационной соли [24].

Перед вводом в эксплуатацию машины следует залить в контейнер для соли примерно 1 л воды.

Используйте специальную емкость для загрузки соли, поставляемую вместе с посудомоечной машиной.

После этого загрузите соль (**не пищевую**) в таком количестве, чтобы контейнер для регенерационной соли был полностью заполнен (макс. 1,5 кг).

После загрузки соли часть воды вытесняется и вытекает. Поэтому загрузка соли должна всегда производиться непосредственно перед включением посудомоечной машины (чтобы избежать коррозии). Этим достигается то, что вытекающий через край раствор соли сразу же разбавляется и выполаскивается.

Очистите теперь отверстие для загрузки от остатков соли и закройте крышкой.

Если крышка имеет резьбу, привинтите крышку на место без перекоса.

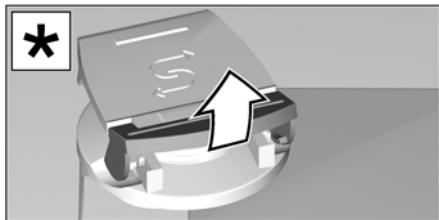

* Только для некоторых моделей

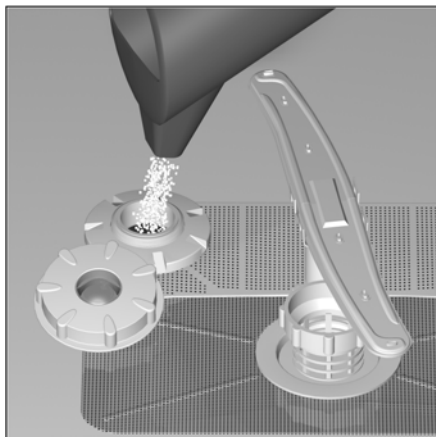

Индикатор нехватки соли [4] на панели управления сначала светится и перестает светиться только через некоторое время, когда образуется достаточно высокая концентрация соли.



Замечание

При установке значения «0» не следует загружать соль, так как соль не расходуется при работе посудомоечной машины. При установке значений в диапазоне от «1» до «3» соль следует загружать в контейнер.



Предупреждение

Никогда не загружайте моющее средство в контейнер для регенерационной соли. В этом случае выйдет из строя смягчитель воды.

Индикатор нехватки регенерационной соли

Регенерационную соль следует добавлять, как только индикатор нехватки соли [4] на панели управления начинает светиться. Для моделей, в которых отсутствует индикатор нехватки соли на панели управления, соль следует добавлять, когда цветная точка на крышке контейнера для регенерационной соли [24] не видна.

ЗАГРУЗКА ОПОЛАСКИВАТЕЛЯ

Ополаскиватель необходимо использовать при эксплуатации посудомоечной машины для того, чтобы получать после мытья прозрачное стекло и посуду без пятен. Ополаскиватель расходуется в процессе мытья.

- Откройте крышку контейнера для ополаскивателя **29**.

Чтобы открыть крышку, нажмите на маркировку **↓**, которая имеется на крышке контейнера для ополаскивателя, и одновременно с этим поднимите крышку за предназначенный для этого язычок **↑**.

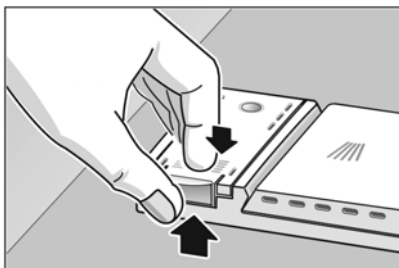

- Загрузите ополаскиватель в отверстие для загрузки до потемнения индикатора уровня.
- Закройте крышку так, чтобы был слышен щелчок.

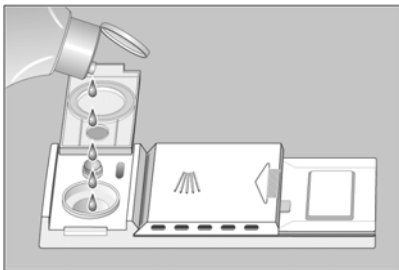

Важное замечание

Применяйте ополаскиватель, который предназначен для использования в домашней посудомоечной машине. Пролитый ополаскиватель при следующем мытье посуды может привести к чрезмерному пенообразованию, поэтому удалите его с помощью тряпки.

Регулировка подаваемого количества ополаскивателя

Подаваемое количество ополаскивателя может плавно регулироваться с помощью ручки управления. Регулятор подаваемого количества ополаскивателя установлен на заводе-изготовителе в положение «4».

Изменять положение регулятора подаваемого количества ополаскивателя следует только в том случае, если на поверхности посуды остаются полосы (поверните регулятор в направлении «←») или пятна (поверните регулятор в направлении «→»).

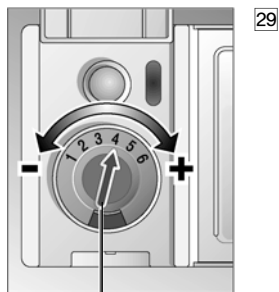

Регулятор подаваемого количества ополаскивателя

Индикатор нехватки ополаскивателя

Пока индикатор нехватки ополаскивателя **5** на передней панели (только в некоторых моделях) или на контейнере для ополаскивателя **29** остается темным, в посудомоечной машине имеется достаточное количество ополаскивателя.

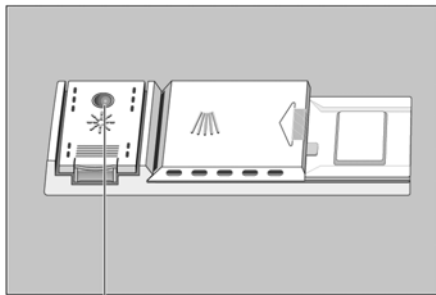

индикатор нехватки ополаскивателя

Информация для предварительного ознакомления. Официальной информацией изготовителя не является.

ПОСУДА, КОТОРУЮ НЕЛЬЗЯ МЫТЬ В ПОСУДОМОЕЧНОЙ МАШИНЕ

В Вашей посудомоечной машине нельзя мыть:

- Столовые приборы и посуду, которые изготовлены полностью или частично из дерева. Они блекнут и становятся непривлекательными. Используемый в них клей также не выдерживает возникающих в посудомоечной машине температур.
- Чувствительные к внешним воздействиям декоративные изделия из стекла и вазы, старинную посуду специального изготовления или такой фарфор, утрату которого возместить невозможно. Декоративные детали такой посуды могут оказаться неустойчивыми к мытью в посудомоечной машине.

Нельзя также мыть в посудомоечной машине изделия из синтетических материалов, которые чувствительны к воздействию высоких температур, медную и оловянную посуду. Украшения, нанесенные на фаянсовую или стеклянную посуду, алюминиевые и серебряные детали могут при мытье в посудомоечной машине изменить окраску, или окраска может поблекнуть. Некоторые сорта стекла (например, хрустальная посуда) могут помутнеть после многократного мытья в посудомоечной машине. Кроме того, в посудомоечной машине нельзя мыть материалы, которые пропитываются водой, например, губки и тряпки.

Наша рекомендация:

В будущем покупайте только такую столовую или кухонную посуду, которую допускается мыть в посудомоечной машине.



Важное замечание

Посуду и столовые приборы, запачканные табачным пеплом, воском, смазкой или краской, не следует мыть в посудомоечной машине.

Повреждения стекла и посуды

Возможные причины:

- Тип стекла или технология изготовления стеклянных изделий.
- Химический состав моющего средства.
- Температура воды и продолжительность выполнения программы в посудомоечной машине.

Рекомендации:

- Используйте такие изделия из стекла и фарфора, на которых имеются обозначения изготовителя, подтверждающие возможность мытья таких изделий в посудомоечной машине.
- Применяйте мягкое моющее средство, на упаковке которого имеется обозначение, указывающее на то, что это моющее средство не вызывает повреждения посуды. При необходимости наведите справки у изготовителя моющего средства.
- Выбирайте программу с наименьшей продолжительностью.
- Чтобы избежать повреждений, стекло и столовые приборы по окончании выполнения программы мытья по возможности быстрее извлеките из посудомоечной машины.

УКЛАДКА ПОСУДЫ В ПОСУДОМОЕЧНУЮ МАШИНУ

Размещение посуды

Удалите крупные остатки пищи. Не требуется предварительно промывать посуду в проточной воде.

Посуду разместите таким образом, чтобы выполнялись следующие условия:

- Все сосуды, например, миски, стаканы, кастрюли и т.д., уложите вверх дном.
- Изогнутые предметы, или предметы с выпуклостями или углублениями уложите наклонно, чтобы с них могла стекать вода.
- Посуду следует укладывать так, чтобы она не опрокидывалась.
- Ничто не должно препятствовать вращению обоих распылительных коромысел при работе посудомоечной машины.

В посудомоечной машине не следует мыть очень мелкие предметы, так как они могут выпасть из корзины.

Извлечение посуды

Чтобы предотвратить попадание капель воды из верхнего короба на посуду, размещенную в нижнем коробе, рекомендуется разгрузить сначала нижний короб.

Чашки и стаканы

Верхний короб [20](#)

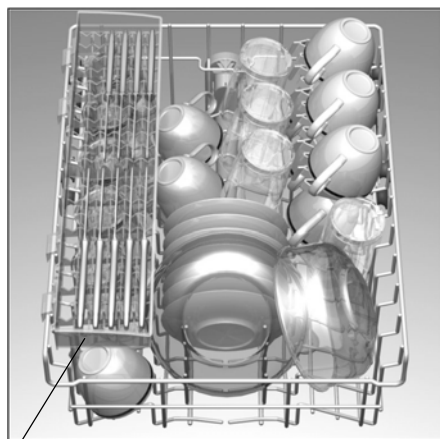

* имеется только в некоторых моделях

Кастрюли и сковородки

Нижний короб [27](#)

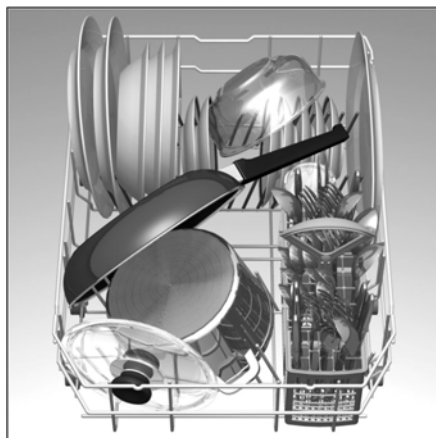

Столовые приборы

Столовые приборы всегда укладываются без сортировки вниз ручками (будьте осторожны с лезвиями ножей!). При таком положении столовых приборов струя воды при распылении лучше очищает отдельные предметы.

Чтобы избежать травм, укладывайте длинные и острые предметы и ножи на полку (в случае некоторых моделей посудомоечной машины) или на специальную полочку для длинных ножей (которая может быть приобретена как принадлежность).

Складные штыри *

* имеются только в некоторых моделях

Чтобы удобнее было размещать кастрюли и сковородки, штыри можно складывать.

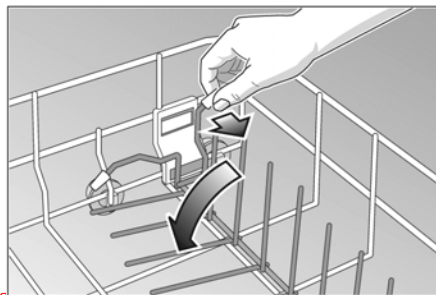

Форсунка для мытья противней *

* имеется только в некоторых моделях

Большие противни или решетки можно мыть с использованием специальной форсунки. Снимите для этого верхний короб и установите форсунку, как показано на рисунке. Чтобы при этом струя воды могла достигнуть всех частей, располагайте противни, как показано на рисунке (максимум два противня и две решетки).

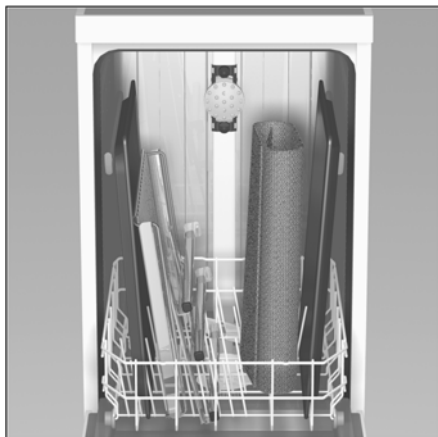
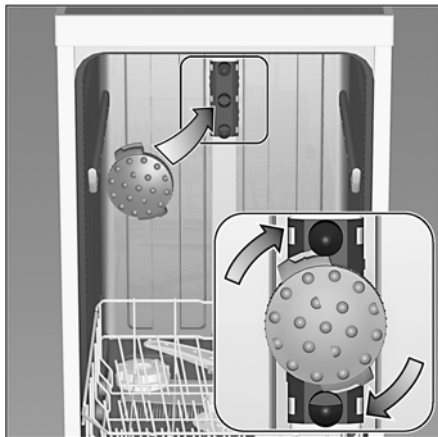

Полка *

* имеется только в некоторых моделях

Тонкие высокие стаканы и стаканы с длинными ножками прислоните к краю полки – так, чтобы они не прислонялись к другим предметам в посудомоечной машине.

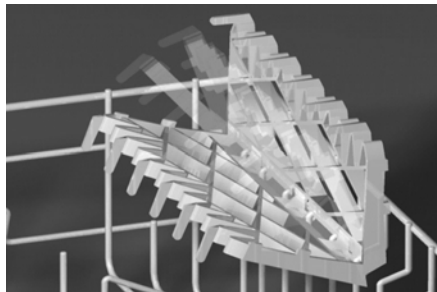

Уложите стаканы, чашки и небольшие кружки на дополнительную полку для чашек. Дополнительную полку для чашек можно поворачивать в соответствии с необходимостью.

Регулировка высоты короба *

* имеется только в некоторых моделях

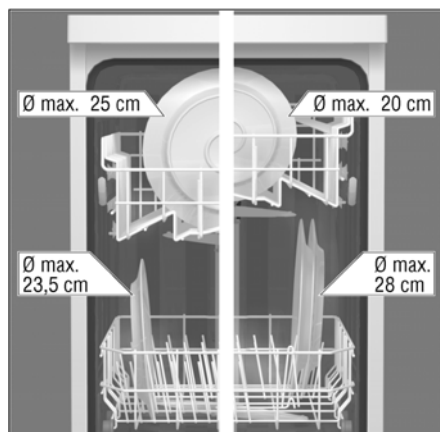

Верхний короб для посуды может в соответствии с необходимостью устанавливаться на верхних роликах или на нижних роликах. Это дает возможность в верхнем или нижнем коробе получить больше места для больших тарелок.

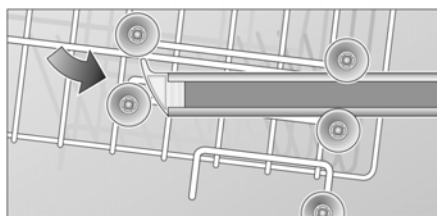
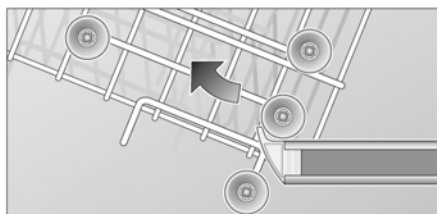

МОЮЩИЕ СРЕДСТВА

Указания относительно моющего средства

В Вашей посудомоечной машине Вы можете использовать любые жидкие или порошкообразные моющие средства, а также таблетки, которые специально предназначены для использования в посудомоечной машине (ни в коем случае нельзя использовать средства для ручного мытья посуды!).

В настоящее время на рынке имеются три типа моющих средств:

1. Фосфатсодержащие и хлорсодержащие моющие средства.
2. Фосфатсодержащие и не содержащие хлора моющие средства.
3. Не содержащие фосфатов и не содержащие хлора моющие средства.

При применении моющих средств, не содержащих фосфатов, при жесткой водопроводной воде имеется большая вероятность появления белых отложений на фаянсовой и стеклянной посуде и т.д. Путем добавления большего количества моющего средства можно избежать появления таких отложений.

Моющие средства без содержания хлора имеют слабое отбеливающее действие. Это может привести к более заметным следам от чая или к изменению окраски изделий из синтетического материала.

В этом случае может помочь следующее:

- использование программы мытья с более высокой температурой, или
- добавление большего количества моющего средства, или
- использование хлорсодержащих моющих средств.

На упаковке моющего средства должно быть указание относительно того, пригоден ли данное моющее средство для мытья изделий из серебра.

В случае дальнейших вопросов рекомендуем Вам обращаться для консультации в отделы обслуживания покупателей различных предприятий-изготовителей моющих средств.

Камера для моющего средства с измерительными метками

На боковой стороне в камере для моющего средства отмаркированы линии, которые помогают загрузить правильное количество моющего средства.

В камеру можно загрузить до нижней линии 15 мл и до средней линии 25 мл моющего средства. При полном заполнении камеры в нее входит 40 мл моющего средства.

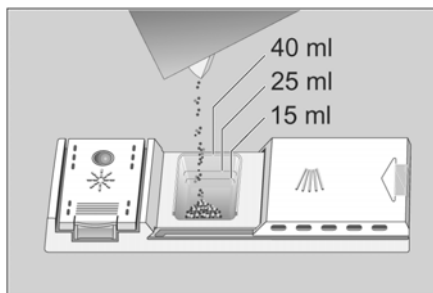

Важное замечание

Если крышка камеры для моющего средства еще закрыта, нажмите на отпирающий рычажок, чтобы ее открыть.

Загрузка моющего средства

- Загрузите моющее средство в соответствующую камеру [30](#).

При определении правильной дозировки соблюдайте, пожалуйста, указания изготовителя, которые приведены на упаковке с моющим средством.

При использовании программы интенсивного мытья насыпьте дополнительно 10-15 мл моющего средства на внутреннюю поверхность дверцы.



Указания по экономичному применению

В случае не сильно загрязненной посуды обычно достаточно использовать несколько меньшее количество моющего средства, чем указано на упаковке.

- Закройте крышку камеры для моющего средства. Задвиньте крышку (1) и нажмите на нее (2) так, чтобы был слышен щелчок.

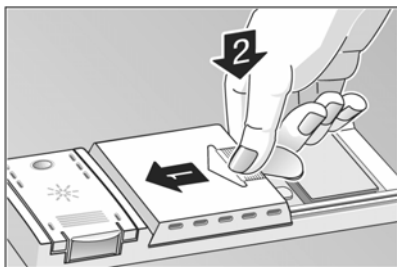

- При использовании моющего средства в форме таблеток узнайте, пожалуйста, из надписи на упаковке изготовителя, где следует разместить таблетки (например, в коробе для столовых приборов, в камере для моющего средства и т.д.). Обратите внимание на то, что и при использовании таблеток также следует закрыть крышку камеры для моющего средства.



ВНИМАНИЕ!

ВАЖНЫЕ ЗАМЕЧАНИЯ ПО ИСПОЛЬЗОВАНИЮ КОМБИНИРОВАННЫХ СРЕДСТВ ДЛЯ МЫТЬЯ ПОСУДЫ

Пожалуйста, обратите внимание на приведенные ниже замечания, если Вы используете так называемые комбинированные средства для мытья посуды, которые позволяют обходиться без ополаскивателя или регенерационной соли, например:

- Некоторые средства, в составе которых есть ополаскиватель, полностью эффективны при использовании только в некоторых программах мытья посуды.
- Средства такого типа не дают должного эффекта при использовании в автоматических программах.
- Средства, при использовании которых можно обходиться без регенерационной соли, могут использоваться только в том случае, если жесткость воды находится в определенных пределах.
- Если Вы хотите использовать эти комбинированные средства, пожалуйста, внимательно прочтите инструкции по их применению и выполняйте те указания, которые имеются на упаковках.

Обращайтесь к изготовителю средств для мытья посуды, если у Вас есть вопросы, и особенно в следующих случаях:

- если посуда остается мокрой после окончания программы;
- если на посуде образуется известковый налет.

Наша гарантия не действует при возникновении каких-либо проблем, непосредственно связанных с использованием этих средств.

ОБЗОР ПРОГРАММ

В этом обзоре показано максимально возможное количество программ. Пожалуйста, посмотрите на панель управления Вашей машины, что узнать имеющиеся в машине программы.

Вид посуды

Например, фарфор, кастрюли, столовые приборы, стаканы и т.д.

Грубая посуда

Смешанный состав посуды

Вид остатков пищи

Супы, запеканки, соусы, картофель, изделия из теста, рис, яйца, жареные блюда

Супы, картофель, изделия из теста, рис, яйца, жареные блюда

Кофе, пирожные, молоко, колбаса, холодные напитки, салаты

Ополаскивание в том случае, если посуда была оставлена в посудомоечной машине за несколько дней до мытья

Количество остатков пищи

много

мало

очень мало

Состояние остатков пищи

сильно приставшие

слабо приставшие

Программа

Интенсивное мытье
70°C

Стандартное мытье
65°C

Экономичное мытье
50°C

Быстрое мытье
35°C

Предварит. ополаскивание



Ход программы

Предварит. ополаскив.
50°C

Предварит. ополаскив.

Предварит. ополаскив.

Мытье 35°C

Предварит. ополаскив.

Мытье 70°C

Мытье 65°C

Мытье 50°C

Мытье 35°C

Промежут. ополаскив.

Промежут. ополаскив.

Промежут. ополаскив.

Промежут. ополаскив.

Промежут. ополаскив.

Промежут. ополаскив.

Окончат. ополаскив.
65°C

Окончат. ополаскив.
55°C

Промежут. ополаскив.

Окончат. ополаскив.
70°C

Сушка

Окончат. ополаскив.
70°C

Сушка

Сушка

МЫТЬЕ ПОСУДЫ

Выбор программы

В соответствии с видом посуды, столовых приборов и т.д. и количеством или состоянием остатков пищи Вы можете выбрать наиболее подходящую программу из тех, что приведены в обзоре программ. Вы найдете соответствующую информацию о программах в «Кратком руководстве».



Указания по экономичному применению

В случае мало загруженной посудомоечной машины обычно бывает достаточным использовать программу со следующим значением температуры.

Данные по программе

Приведенные данные по программе относятся к стандартным условиям работы. Ниже перечислены причины, по которым возможны значительные отклонения от приведенных данных:

- Различное количество посуды.
- Температура подающейся воды.
- Давление в водопроводной сети.
- Температура окружающей среды.
- Колебания сетевого напряжения.
- Факторы, связанные с посудомоечной машиной (например, температура, количество воды и др.).

При мытье посуды только в верхнем роботе расход энергии и воды уменьшается до значений, которые на $\frac{1}{4}$ ниже номинальных.

Количество расходуемой воды указано для положения «2» регулировки по жесткости воды.

Включение посудомоечной машины

- Откройте кран подачи воды.
- Включите главный выключатель **1**. На индикаторе будет светиться та программа, которая была выбрана в последний раз при эксплуатации машины. Эта программа начнет действовать, если не будет нажата другая клавиша программирования **6**.
- Закройте дверцу. Программа автоматически начнет выполняться.

Окончание программы

Программа закончена, если начинают светиться одновременно индикатор окончания программы **3** и индикатор выбранной программы.

При окончании программы звучит звуковой сигнал. Эта функция может быть изменена:

- Удерживайте нажатой клавишу программирования **С** и включите главный выключатель **1**. Клавиша **С** мигает.
- Каждое нажатие клавиши **С** изменяет громкость звукового сигнала (четыре уровня громкости – от «выключено» до «громко»).
- Выключите главный выключатель **1**. Установка зафиксирована в памяти.

Выключение посудомоечной машины

Через несколько минут после окончания программы:

- Откройте дверцу, если программа закончилась.
- Выключите главный выключатель **1**.
- Закройте кран для воды (операция не требуется в случае применения системы «Аква-стоп»).
- После охлаждения извлеките посуду из посудомоечной машины.

Прерывание программы

- Осторожно приоткройте дверцу. Возможно выплескивание воды из машины. Когда распылительные коромысла остановятся, полностью откройте дверцу. Если уже выполняется цикл сушки, акустический сигнал предупредит о том, что дверцу необходимо закрыть или отменить программу.
- Выключите главный выключатель **1**.
- Индикаторные лампочки перестают светиться. Программа сохраняется в памяти посудомоечной машины.
- Если была подключена горячая вода, или машина уже была нагрета, и затем открывается дверца, то оставьте дверцу слегка приоткрытой на несколько минут, и только потом можно ее закрывать. В противном случае возможно, что дверца внезапно откроется из-за расширения воздуха.
- Чтобы продолжить выполнение сохраненной в памяти программы, снова включите главный выключатель **1** и закройте дверцу.

Отмена программы (возврат в исходное состояние)

- Только при включенном главном выключателе:
одновременно нажмите на клавиши программирования **A** и **C** и удерживайте эти клавиши в нажатом состоянии примерно в течение трех секунд.
- Выполнение программы продолжается примерно в течение одной минуты. Индикатор окончания программы и индикатор программы, которая только что закончилась, начинают светиться.
- Выключите главный выключатель **1**.
- Закройте камеру для моющего средства **30**.

Для нового пуска машины включите главный выключатель **1** и выберите требуемую программу.

Изменение программы

После включения посудомоечной машины возможно изменение программы, если Вы еще не закрыли дверцу.

Если изменить программу необходимо после этого, должен быть выполнен до конца уже начавшийся цикл программы (например, мытье).

ТЕХНИЧЕСКОЕ ОБСЛУЖИВАНИЕ И УХОД

Регулярное проведение контроля и технического обслуживания Вашей посудомоечной машины позволяет избежать возникновения неисправностей. Это экономит время и устраняет хлопоты, связанные с ремонтом. Поэтому время от времени следует внимательно осматривать Вашу посудомоечную машину.

Общее состояние посудомоечной машины

Проверьте, нет ли отложений жира или накипи внутри посудомоечной машины. Если такие отложения имеются, сделайте следующее:

- Загрузите моющее средство в камеру для моющего средства и запустите программу с самой высокой температурой, не укладывая посуду.

Чистка уплотнителя дверцы:

- Регулярно протирайте уплотнитель дверцы влажной тряпкой для удаления отложений.

Регенерационная соль

Проверьте индикатор нехватки регенерационной соли [4] или [24]. При необходимости загрузите соль.

Ополаскиватель

Проверьте индикатор нехватки ополаскивателя [5] на панели управления или индикатор уровня в контейнере для ополаскивателя [29]. При необходимости загрузите ополаскиватель.

Фильтры

Фильтры [25] предотвращают попадание из воды в насос крупных остатков пищи. Эти остатки могут иногда засорить фильтры.

- После каждого мытья посуды следует проверить наличие остатков пищи в фильтрах и при необходимости очистить их.
- Если отвернуть фильтр с крупными ячейками, можно извлечь весь блок фильтров. Теперь можно удалить остатки пищи и промыть фильтры в проточной воде.
- Установите блок фильтров и затяните фильтр с крупными ячейками.

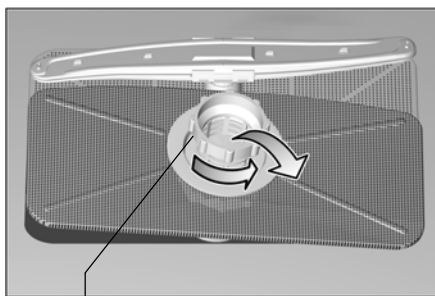

Фильтр с крупными ячейками и микрофильтр

Распылительные коромысла

Известь и остатки пищи из воды, используемой при мытье посуды, могут засорить форсунки распылительных коромысел 22 и 23 и опорные узлы распылительных коромысел.

- Проверьте, нет ли остатков пищи, засоривших отверстия форсунок в распылительных коромыслах.
- При необходимости оттяните вверх и снимите нижнее распылительное коромысло 23.
- Отверните верхнее распылительное коромысло 22.
- Промойте оба распылительных коромысла в проточной воде.
- Опять установите на место распылительные коромысла. Убедитесь, что нижнее коромысло зафиксировалось на месте, а верхнее коромысло прочно привернуто.

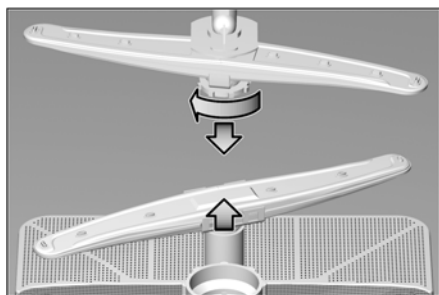

Распылительные коромысла

ПОИСК И УСТРАНЕНИЕ НЕИСПРАВНОСТЕЙ

Самостоятельное устранение небольших неисправностей

Опыт показывает, что Вы можете самостоятельно устранить большую часть неисправностей, которые возникают при ежедневной эксплуатации посудомоечной машины, и не обращаться при этом в организацию по обслуживанию клиентов. Это не только снижает расходы, но и позволяет очень быстро снова ввести машину в эксплуатацию. Нижеприведенный перечень часто встречающихся неисправностей и способов их устранения позволяет легко найти причины большинства возникших неисправностей.

Неисправности ...

... при включении посудомоечной машины

● Посудомоечная машина не включается

- Неисправны предохранители в сети питания.
- Не подключена к сетевой розетке вилка посудомоечной машины.
- Не закрыта правильно дверца посудомоечной машины.
- Не нажата клавиша программирования.
- Не открыт водопроводный кран.
- Засорился фильтр в шланге для подачи воды.

Фильтр располагается в месте подключения системы «Аква-стоп» или шланга для подачи воды.

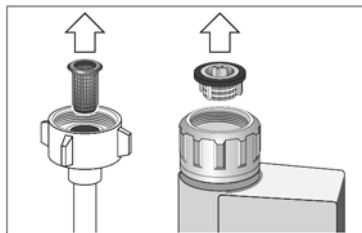

Предостережение

Помните, что ремонт должен выполняться только квалифицированными специалистами. При ремонте, который не выполнен надлежащим образом, могут возникнуть значительные повреждения, и посудомоечная машина может стать опасной для пользователя.

... в посудомоечной машине

● С трудом поворачивается нижнее распылительное коромысло

- Распылительное коромысло заблокировано небольшими предметами или остатками пищи.

● Не закрывается крышка камеры для моющего средства

- Переполнена камера для моющего средства.
- Механизм заблокирован склеившимися остатками моющего средства.

● Индикаторные лампочки не гаснут после окончания мытья посуды

- Еще включен главный выключатель.

● Остатки моющего средства после ополаскивания склеились в камере

- Камера для моющего средства при загрузке была влажной. Моющее средство следует загружать только в сухую камеру.

● После окончания программы вода остается в посудомоечной машине

- Засорился или зажат сливной шланг.
- Засорился откачивающий насос.
- Засорились фильтры.
- Программа не закончена. Дождитесь окончания программы (начнет светиться индикатор окончания программы).

- Выполните функцию «Reset» (возврат в исходное состояние).

... при мытье посуды

● Необычно большое пенообразование

- В контейнер для ополаскивателя залита обычная жидкость для мытья посуды.
- Удалите весь пролитый ополаскиватель тряпкой, так как иначе возможно большое пенообразование во время следующего цикла мытья посуды.

● Посудомоечная машина внезапно останавливается во время мытья посуды

- Прервалась подача тока.
- Прервалась подача воды.

● При мытье слышны удары в посудомоечной машине

- Распылительное коромысло ударяет по посуде в посудомоечной машине.

● При мытье слышно дребезжание в посудомоечной машине

- Неправильно уложена посуда в посудомоечной машине.

● Слышны удары впускного клапана

- Причиной возникновения ударов является способ прокладки водопроводных труб, и это не оказывает влияния на работу посудомоечной машины. Помочь тут ничем невозможно.

... связанные с посудой, столовыми приборами и т.д.

● Остаются частично приставшие к тарелкам, столовым приборам и т.д. остатки пищи

- Посуда неправильно уложена. Водяные струи не могут достать до всех частей посуды.
- Слишком много посуды в коробах.
- Предметы посуды в коробе касаются друг друга.

- Загружено слишком малое количество моющего средства.
- Выбрана программа, которая обеспечивает слишком слабое мытье посуды.
- Вращению распылительного коромысла мешает посуда.
- Форсунки в распылительном коромысле засорились остатками пищи.
- Засорились фильтры.
- Фильтры установлены неправильно.
- Засорился откачивающий насос.

● Возникает изменение окраски посуды, изготовленной из синтетического материала

- Загружено слишком малое количество моющего средства.
- Моющее средство имеет слишком слабое отбеливающее действие. Используйте моющее средство с химическим отбеливателем.

● Остаются белые пятна на фаянсовой посуде, стекле приобретает молочный цвет

- В камеру загружено недостаточное количество моющего средства.
- Регулировка количества подаваемого ополаскивателя установлена на слишком низкое значение.
- Несмотря на высокую жесткость воды, не загружена регенерационная соль.
- Смягчитель воды отрегулирован на слишком низкий уровень.
- Не закручена до конца крышка контейнера для регенерационной соли.
- Если используется не содержащее фосфатов моющее средство, для сравнения попробуйте использовать фосфатсодержащее моющее средство.

- **Тарелки, столовые приборы и т.д. не высыхают**
 - Выбрана программа без сушки.
 - Регулировка количества подаваемого ополаскивателя установлена на слишком низкое значение.
 - Слишком рано извлечена посуда из посудомоечной машины.
- **Стекло имеет матовый вид**
 - Регулировка количества подаваемого ополаскивателя установлена на слишком низкое значение.
- **Не полностью удаляются остатки чая или губной помады**
 - Моющее средство имеет слишком слабое отбеливающее действие.
 - Выбрана слишком низкая температура воды для мытья посуды.
- **Следы ржавчины на столовых приборах**
 - Столовые приборы выполнены из материала, не обладающего достаточной коррозионной устойчивостью.
 - Слишком высокое содержание регенерационной соли в воде, используемой при мытье посуды:
 - не закручена до конца крышка контейнера с солью;
 - слишком много соли было просыпано при загрузке.
- **Стекло тусклое и изменяет окраску; осадок не стирается**
 - Загружено неподходящее моющее средство.
 - Данную стеклянную посуду нельзя мыть в посудомоечной машине.
- **Стекло и столовые приборы остаются скользкими; стекло приобретает металлический отблеск**
 - Регулировка количества подаваемого ополаскивателя установлена на слишком высокое значение.

СЕРВИСНАЯ СЛУЖБА

Если не удается устранить неисправность самостоятельно, обратитесь, пожалуйста, в мастерскую Сервисной службы. Из перечня мастерских Сервисной службы можно узнать, какая мастерская располагается к Вам ближе всего. При вызове следует сообщить номер модели посудомоечной машины (1) и заводской номер FD (2). Эти номера можно найти в табличке с техническими характеристиками, которая находится на дверце посудомоечной машины.

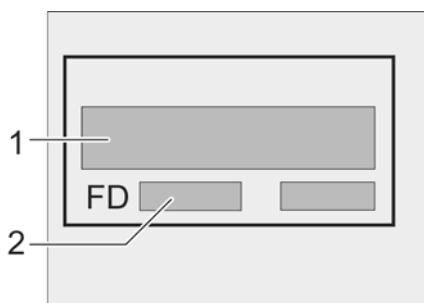

Предупреждение

Пожалуйста, обратите внимание на то, что посещение представителя Сервисной службы не будет бесплатным во время гарантийного периода, если неисправность или проблема вызвана причиной, которая указана в предыдущем разделе.

ДОПОЛНИТЕЛЬНЫЕ СВЕДЕНИЯ

Сведения по утилизации

Старая посудомоечная машина ни в коем случае не представляет собой мусор, не имеющий никакой ценности. При утилизации посудомоечной машины с учетом положений об охране окружающей среды можно получить из нее ценное сырье.

Отсоедините от сетевой розетки вилку посудомоечной машины, которая больше не будет эксплуатироваться. Шнур для подключения отрежьте и выбросите вместе с вилкой.

Сломайте дверную защелку и замок для защиты от детей. Это предотвращает возможность того, что дети во время игры окажутся запертыми в посудомоечной машине и задохнутся.

Ваша новая посудомоечная машина при транспортировке защищена упаковкой. Все использованные в упаковке материалы не наносят вреда окружающей среде и могут быть вторично использованы. Пожалуйста, сделайте свой вклад в охрану окружающей среды, правильно выполнив утилизацию упаковочных материалов.

Все детали из синтетического материала помечены общепринятыми международными символами (например, PS – полистирол). Благодаря этому отходы можно отсортировать для безопасной для окружающей среды вторичной переработки.

Не разрешайте детям играть с упаковочными материалами и их частями. Это грозит их гибелью от удушья в складных картонных коробках и пластиковой упаковке.

О действующих предписаниях по утилизации Вы можете получить информацию в магазине, в котором Вы приобрели посудомоечную машину, или в местной администрации.

Замечания по сравнительным испытаниям

Подробности относительно условий сравнительных испытаний Вы найдете в дополнительном листке «Замечания по сравнительным испытаниям». Параметры расхода по соответствующим программам приведены в «Кратком руководстве».

Общие сведения

- Если полновстраиваемую и встраиваемую посудомоечную машину желательно использовать в качестве отдельного оборудования, необходимо предохранить ее от падения. Этого можно достичь, например, путем привинчивания посудомоечной машины к стене или установки под сквозной столешницей, которая соединена с соседними шкафами винтами.
- Только в случае исполнения посудомоечной машины для Швейцарии: Нет ограничений на установку посудомоечной машины непосредственно между деревянными стенами или стенами из синтетического материала на кухне. Если при подключении посудомоечной машины не используется вилка, в домашней электрической сети следует установить размыкающее устройство, которое отключает все контакты. Это устройство должно обеспечивать расстояние между разомкнутыми контактами, по меньшей мере, 3 мм для выполнения обычных требований техники безопасности.

МОНТАЖ ПОСУДОМОЕЧНОЙ МАШИНЫ

Для правильного функционирования посудомоечной машины необходимо ее правильно установить. Характеристики подачи и отвода воды и параметры электрического подключения должны соответствовать требуемым критериям, которые приведены в следующих параграфах и в инструкции по монтажу.

При монтаже посудомоечной машины операции должны выполняться в следующей последовательности:

- Проверка состояния посудомоечной машины после поставки.
- Установка посудомоечной машины.
- Подключение посудомоечной машины к канализации.
- Подключение посудомоечной машины к водопроводной воде.
- Электрическое подключение посудомоечной машины.

Проверка состояния посудомоечной машины после поставки

Все функции Вашей посудомоечной машины полностью проверены на заводе-изготовителе. Однако в результате этой проверки в посудомоечной машине могут оставаться небольшие пятна от воды. Эти пятна исчезнут после первого мытья посуды.

Установка посудомоечной машины

Размеры, требуемые для установки посудомоечной машины, приведены в инструкции по монтажу. Посудомоечная машина должна быть установлена в горизонтальное положение с помощью регулируемых опор. При этом посудомоечная машина должна располагаться на прочной поверхности.

Подключение посудомоечной машины к канализации

Требуемые рабочие операции подробно описаны в инструкции по монтажу.

При необходимости установите сифон (U-образное колено) вместе с соединительным отрезком для подключения сливного шланга. Сливной шланг с помощью входящих в комплект поставки деталей подключите к сифону. Обратите внимание, чтобы сливной шланг не был изогнут, зажат и не образовывал петель. (При этом проследите, чтобы закрывающая крышка не мешала сливу воды!)

Подключение посудомоечной машины к водопроводной воде

Подключение к водопроводной сети производится через водопроводный кран в соответствии с инструкцией по монтажу при использовании деталей, входящих в комплект поставки. При этом проследите, чтобы шланг подачи воды не был изогнут, зажат и не образовывал петель.

При замене прибора для его подключения к подаче воды используйте новый шланг подачи воды, не используйте старый шланг. Проследите, чтобы новый шланг подачи воды не был изогнут, зажат и не образовывал петель.

Давление воды:

Минимум 0,5 бар, максимум 10 бар.

При более высоком давлении воды: следует установить редукционный вентиль.

Подаваемое количество воды:

Минимум 10 л в минуту.

Температура воды:

Мы рекомендуем использовать холодную воду. В случае использования горячей воды ее температура не должна превышать 60°C.

Электрическое подключение посудомоечной машины

Посудомоечная машина подключается только к сети с напряжением переменного тока 230/240 В через соответствующую предписаниям розетку с заземлением. Требуемая защита предохранителями указана на табличке с техническими характеристиками [31].

Розетка должна быть установлена вблизи посудомоечной машины.

При использовании устройства защитного отключения можно применять только тип с обозначением . Только это устройство защитного отключения гарантирует выполнение действующих в настоящее время предписаний.

Демонтаж посудомоечной машины

Здесь тоже важно соблюдать правильную последовательность выполнения операций: обязательно прежде всего отсоедините посудомоечную машину от электрической сети. Отсоедините вилку от сетевой розетки. Выключите подачу воды. Отсоедините подключение к канализации и к водопроводной воде. Отверните винты крепления под столешницей. При наличии плиты основания демонтируйте ее. Извлеките посудомоечную машину, при этом одновременно осторожно вытаскивайте шланги.

Транспортировка посудомоечной машины

Слейте воду из посудомоечной машины. Закрепите детали, которые могут свободно перемещаться. Посудомоечную машину можно транспортировать только в вертикальном положении.

- Если посудомоечную машину транспортировать не в вертикальном положении, остатки воды могут попасть в блок управления машиной и таким образом привести к ошибкам при выполнении программы.
- Слейте воду из посудомоечной машины, выполнив следующие операции:
 - Откройте водопроводный кран.
 - Включите главный выключатель.
 - Выберите программу **A**.
 - Подождите, пока пройдет примерно 4 минуты.
 - Завершите выполнение программы путем одновременного нажатия на клавиши **A** и **C**.
 - После того, как пройдет еще минута, выключите посудомоечную машину.
 - Закройте водопроводный кран.

Защита от замерзания

Если посудомоечная машина располагается в помещении, где возможно замерзание (например, в дачном домике), следует полностью слить воду из посудомоечной машины (см. раздел «Транспортировка посудомоечной машины»). Закройте водопроводный кран, отсоедините шланг для подачи воды и дайте воде стечь.

ГАРАНТИЯ НА СИСТЕМУ «АКВА-СТОП»

(отсутствует в случае посудомоечной машины без системы «Аква-стоп»)

Дополнительно к гарантийным обязательствам Продавца в соответствии с Договором купли-продажи и дополнительно к нашим гарантийным обязательствам по посудомоечной машине мы гарантируем возмещение в следующих случаях:

1. Если из-за неисправности нашей системы «Аква-стоп» возникнет ущерб, причиненный водой, мы возместим этот ущерб частному пользователю.
2. Эта гарантия действительна на весь срок службы посудомоечной машины.
3. Гарантийный иск принимается при том условии, что посудомоечная машина с системой «Аква-стоп» установлена и подключена квалифицированным специалистом в соответствии с нашими инструкциями. Наша гарантия не распространяется на случай неисправности подводящих труб или арматуры до места подключения системы «Аква-стоп» к водопроводному крану.
4. Принципиально посудомоечная машина с системой «Аква-стоп» не нуждается во время работы в присмотре, а после работы не требуется закрывать водопроводный кран. Только в случае Вашего продолжительного отсутствия дома, например, в случае отпуска на несколько недель, следует закрывать водопроводный кран.



Коротко и удобно: все, что требуется для Вашей посудомоечной машины. **Перед тем как пользоваться посудомоечной машиной, прочитайте также инструкцию по монтажу и эксплуатации!**

Регулировка смягчителя воды *

Узнайте **жесткость воды** в организации, снабжающей Вас водой, и **запишите** ниже.

* только **перед началом эксплуатации** или при **изменении жесткости воды**

Определите устанавливаемое значение ...

°dH	°fH	°Clarke	ммоль/л	Устанавливаемое значение	A	B	C
0-6	0-11	0-8	0-1,1	0	○	○	○
7-14	12-25	9-18	1,2-2,5	1	●	○	○
15-21	26-37	19-26	2,6-3,7	2	●	●	○
22-35	38-62	27-44	3,8-6,2	3	●	●	●

Установите значение жесткости ...

- Удерживая нажатой клавишу программирования **В**, включите главный выключатель, после этого отпустите обе клавиши. **С** мигает, а клавиши **А** и **В** светятся. (На заводе-изготовителе установлено значение «2».)
- При каждом нажатии клавиши **В** значение жесткости увеличивается на одну ступень (0-3). Когда светятся клавиши **А**, **В** и **С**, достигнуто максимальное устанавливаемое значение жесткости. Если еще раз нажать клавишу для увеличения установленного значения, все лампочки перестают светиться, и значение жесткости воды устанавливается на ступень 0.
- Выключите главный выключатель. Установленное значение сохраняется в памяти машины.

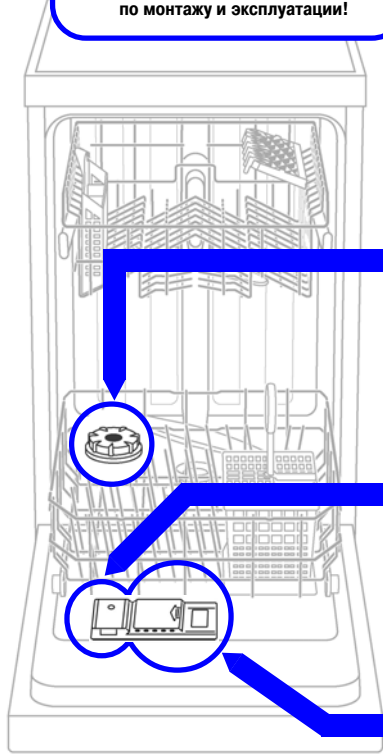

1

Загрузите регенерационную соль

Растворит известь (не требуется, если смягчитель воды установлен на «0») ...

Отверните крышку.

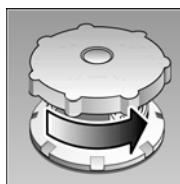

Только перед первым мытьем посуды: залейте в отверстие для регенерационной соли **прим. 1 л воды.**



Затем загрузите макс. 1,5 кг **регенерационной соли** (не моющего средства!).



Закройте крышку. Сразу включите машину.

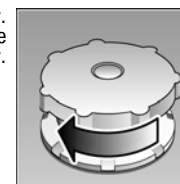

2

Загрузите ополаскиватель

Посуда сверкает чистой ...

Добавляйте всегда при светящемся индикаторе нехватки ополаскивателя!

Нажмите на метку 1, поднимите крышку 2.

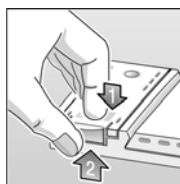

Загрузите **ополаскиватель.**

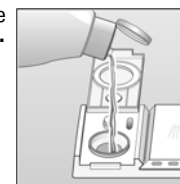

Закройте крышку. ЩЕЛЧОК!

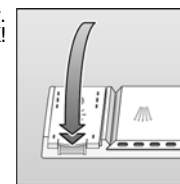

3

Загрузите моющее средство

Для менее грязной посуды требуется меньше моющего средства.

При необходимости откройте крышку (нажмите кнопку).

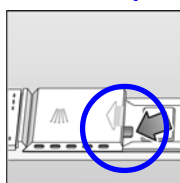

Предупреждение! Комбинированные средства для мытья посуды эффективны только в некоторых программах. См. инструкцию изготовителя.

Загрузите **моющее средство.**

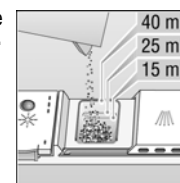

Нажмите и закройте крышку. ЩЕЛЧОК!

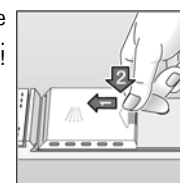

4

Включите посудомоечную машину

Мытье посуды начинается ... Нажмите главный выключатель, выберите программу, закройте дверцу.

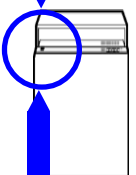

5

Выберите программу

Быстрое, экономное или интенсивное мытье ...

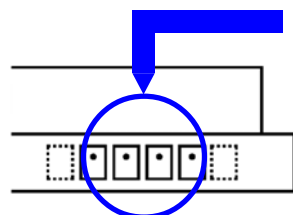

6

Выключите посудомоечную машину

Вся посуда чистая ... Когда прозвучит сигнал, откройте дверцу. Горит индикатор окончания программы. Выключите главный выключатель.

Краткий обзор программ

В этом кратком обзоре показано максимально возможное количество программ. Пожалуйста, посмотрите на панель управления Вашей машины, чтобы узнать имеющиеся в машине программы.

Значения, полученные при измерениях в лаборатории в соответствии с европейским стандартом EN 50242. На практике возможны отклонения.

	Интенсивное мытье 70°	Стандартное мытье 65°	Экономичное мытье 50°	Быстрое мытье 35°	Предварительное ополаскивание
Продолжительность, мин.	109	104	155	30	20
Расход электроэнергии, кВтч	1,35	1,15	0,80	0,50	0,10
Расход воды, л	20	17	13	10	4

Техническое обслуживание и уход

Для получения идеальных результатов при мытье посуды ...

Фильтры

Проверяйте, при необходимости проводите чистку:

Поверните цилиндр фильтра, снимите систему фильтров.

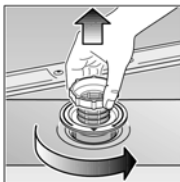

Промойте фильтр в проточной воде.

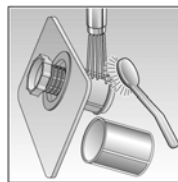

Установите фильтр на место.

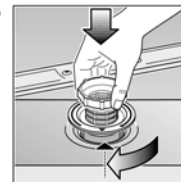

Привинтите систему фильтров, УЧИТЫВАЙТЕ МАРКИРОВКУ!

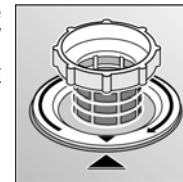

Распылительные коромысла

Очистите от загрязнений и отложений.

Нижнее распылительное коромысло потяните вверх.

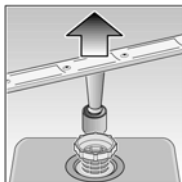

Отверните верхнее распылительное коромысло.

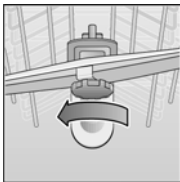

Промойте в проточной воде (при необходимости используйте зубочистку).

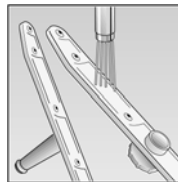

Установите на место нижнее распылительное коромысло.

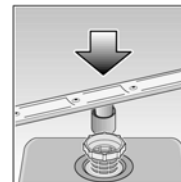

Приверните на место верхнее распылительное коромысло.

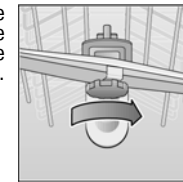

Поиск и устранение неисправностей

Как действовать при возникновении неисправностей ...

Неисправность:	Возможная причина:	Мера по устранению:
Вода остается в посудомоечной машине ... Посудомоечная машина не включается/ Выполнение программы мытья посуды останавливается ...	Посудомоечная машина была открыта во время выполнения программы ...	Включите посудомоечную машину и закройте дверцу, либо отмените выполнение программы (см. «Отмена программы»).
Посудомоечная машина не включается/ Выполнение программы мытья посуды останавливается ...	Подается мало воды, или вода не подается совсем ...	Открыт ли кран для подачи воды? Не засорилась ли арматура для подачи воды, не забита ли она известью? Не пережат ли шланг для подачи воды?
Посуда не совсем чистая ...	Предметы посуды расположены слишком близко друг к другу или лежат друг на друге ... Слишком мало моющего средства ... Неправильно выбрана программа ... Заблокированы распылительные коромысла ...	Укладывайте посуду в соответствии с рекомендациями, приведенными в инструкции по эксплуатации. Загрузите моющее средство в соответствии с указаниями изготовителя. Выберите правильную программу. Мешающие предметы посуды (например, большие ложки) уложите таким образом, чтобы могли свободно вращаться распылительные коромысла.
На посуде остается песок ...	Фильтр установлен непрочно ... Фильтр загрязнен ... Засорились форсунки распылительных коромысел ... Подается мало воды ...	Очистите фильтр, как указано выше. Правильно закрепите фильтр (с учетом маркировки). Очистите фильтр, как указано выше. Очистите распылительные коромысла, как описано выше. См. «Посудомоечная машина не включается».

Неисправность:	Возможная причина:	Мера по устранению:
Возникает изменение окраски посуды/деталей посуды, изготовленной из синтетического материала ...	Моющее средство имеет слишком слабое отбеливающее действие ... Слишком мало моющего средства ...	Используйте моющее средство с хлорсодержащим отбеливателем. Загрузите моющее средство в соответствии с указаниями изготовителя.
На посуде остается осадок молочного цвета (может быть удален) ...	Используется слишком много ополаскивателя (видны полосы) ... Используется слишком мало ополаскивателя ...	Уменьшите или увеличьте количество ополаскивателя в соответствии с указаниями в инструкции по эксплуатации.
Стекло стаканов и рюмок мутное/ матовое ...	Слишком большая жесткость воды ... Эти стаканы или рюмки нельзя мыть в посудомоечной машине ... Используется неподходящее моющее средство ...	Добавьте регенерационную соль/отрегулируйте смягчитель воды. Пользуйтесь такими стаканами и рюмками, которые можно мыть в машине. Используйте моющее средство, которое пригодно для мытья стаканов и рюмок.
Следы ржавчины на столовых приборах ...	Столовые приборы выполнены из материала, не обладающего достаточной коррозионной устойчивостью ...	Пользуйтесь только столовыми приборами, которые можно мыть в машине.

Другие указания Вы найдете в инструкции по эксплуатации ... Самостоятельность себя оправдывает!

Прерывание программы ...

- Откройте дверцу.
- Выключите главный выключатель.
- Чтобы продолжить программу, включите главный выключатель и закройте дверцу.

Отмена программы ...

- Откройте дверцу.
- **Одновременно** нажмите и держите (около 3 секунд) обе клавиши, обозначенные **Reset**.
- Закройте дверцу.

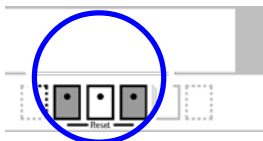

Через 1 минуту программа завершается. Звучит сигнал, и загорается индикатор окончания программы.

Выключите посудомоечную машину.

Правильно укладывайте посуду ...

Пользуйтесь посудой, которую можно мыть в посудомоечной машине. На посуде не должно быть пепла, воска, смазки, краски, клейких этикеток, молочных продуктов, джема, крупных остатков пищи. Укладывайте посуду в соответствии с указаниями, распылительные коромысла должны вращаться свободно.