



DVD-ПЛЕР

РУКОВОДСТВО ПОЛЬЗОВАТЕЛЯ

МОДЕЛЬ : DK476XB/DK477XB/
DK478XB/DK479XB/
DK478X



Перед подключением, эксплуатацией и настройкой данного изделия
тщательно и полностью изучите данное руководство

Срок службы прибора 7 лет со дня передачи товара
потребителю.

Internet Address: <http://www.lg.ru>

Информационная служба LG Electronics (095)771-76-76

ВНИМАНИЕ

**ОПАСНОСТЬ
ПОРАЖЕНИЯ
ЭЛЕКТРИЧЕСКИМ ТОКОМ
НЕ ОТКРЫВАТЬ**



Предупреждение: Чтобы уменьшить опасность поражения электрическим током, не снимайте крышку и заднюю панель данного изделия. Внутри изделия нет деталей, с которыми может работать пользователь. По вопросам обслуживания обратитесь к квалифицированному обслуживающему персоналу.



Предупреждение: Чтобы уменьшить опасность поражения электрическим током, не подвергайте данное изделие воздействию капель или брызг воды, дождя и влаги. Не ставьте на изделие предметы, заполненные водой, например, вазы.

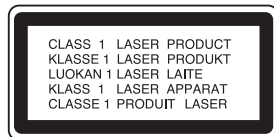

Предупреждение: В данном проигрывателе цифровых видеодисков используется лазерная система. Использование органов управления, настроек, а также выполнение процедур, отличных от рассмотренных в данном руководстве, может привести к опасному облучению.



Предупреждение: Чтобы предотвратить прямое воздействие лазерного луча, не открывайте корпус. При открытом корпусе возможно воздействие видимого лазерного излучения.



Предупреждение: Никогда не смотрите прямо в лазерный луч.



Внимание: Не устанавливайте данное изделие в замкнутом пространстве, например, в книжном шкафу или подобном блоке.



Данное изделие соответствует требованиям на внешние радиопомехи ДИРЕКТИВ ЕЕС 89/336/ЕЕС, 93/68/ЕЕС и 73/23/ЕЕС.

Примечания по авторским правам:

Закон запрещает без разрешения копировать, транслировать, демонстрировать, передавать через кабель, публично воспроизводить или сдавать в аренду охраняемый авторским правом материал. Данное изделие поддерживает систему защиты от копирования, разработанную Macrovision. На некоторых дисках записаны сигналы защиты от копирования. При записи и воспроизведении фильмов с этих дисков появляются помехи. Данный продукт содержит технологию защиты авторских прав, которая защищена формулами изобретений нескольких патентов США, и другими правами на интеллектуальную собственность Macrovision Corporation и других правообладателей. Использование данной технологии защиты авторских прав должно быть разрешено Macrovision Corporation, оно предназначено только для домашнего и другого ограниченного просмотра, если только нет иного разрешения Macrovision Corporation. Инженерный анализ и демонтаж запрещен.

ПОКУПАТЕЛИ ДОЛЖНЫ ПОМНИТЬ, ЧТО НЕ ВСЕ ТЕЛЕВИЗИОННЫЕ ПРИЕМНИКИ ВЫСОКОЙ ЧЕТКОСТИ ПОЛНОСТЬЮ СОВМЕСТИМЫ С ДАННЫМ ИЗДЕЛИЕМ. У НЕСОВМЕСТИМЫХ ТЕЛЕВИЗОРОВ НА ИЗОБРАЖЕНИИ МОГУТ ПРИСУТСТВОВАТЬ ИСКАЖЕНИЯ. ПРИ ПРОБЛЕМАХ ПОСТРОЧНОЙ РАЗВЕРТКИ ИЗОБРАЖЕНИЯ 525 И 625 РЕКОМЕНДУЕТСЯ ПОДКЛЮЧИТЬ ИЗДЕЛИЕ К ВЫХОДУ "СТАНДАРТНАЯ ЧЕТКОСТЬ". ЕСЛИ У ВАС ЕСТЬ ВОПРОСЫ ПО СОВМЕСТИМОСТИ ТЕЛЕВИЗОРА С ДАННОЙ МОДЕЛЬЮ DVD-ПЛЕЕРА 525p И 625p, ОБРАТИТЕСЬ В НАШ ЦЕНТР РАБОТЫ С ПОКУПАТЕЛЯМИ.

СЕРИЙНЫЙ НОМЕР:

Серийный номер расположен на задней панели устройства. Этот номер уникален для данного устройства, он не может повторяться на других блоках. Вы должны записать здесь требуемую информацию и сохранить данное руководство в качестве постоянного документа, удостоверяющего вашу покупку.

Номер модели _____

Серийный номер _____

Дата приобретения _____

Содержание

Введение 4

Символы, используемые в данном руководстве	4
Отображение символа (Ⓢ) (Замечания по дискам)	4
Обращение с дисками	4
Хранение дисков	4
Очистка дисков	4
Типы дисков, которые могут воспроизводиться	5
Региональный код	5
Термины, имеющие отношение к дискам	6
Передняя панель	7
Окно дисплея	7
Пульт дистанционного управления	8
Использование пульта дистанционного управления	8
Установка батарей в пульт дистанционного управления	8

Установка и настройка 9

Установка плеера	9
Подключение DVD-плеера	9
Подключение видео- и аудиокабелей к вашему телевизору	9
Подключение аудиосигнала к вашему телевизору	9
Подключение дополнительного звукового оборудования	10
Отображение дополнительной информации на экране телевизора	11
Состояние воспроизведения / ограничения	11
Начальные установки	12
Общие указания по использованию меню	12
ЯЗЫК	12
• Языковое меню	12
• Аудио Диск / Титры На Диске / Меню На Диске	12
Дисплей	12
• РЕЖИМЫ ТВ	12
• РЕЖИМ Дисплея	12
• Progressive Scan (Построчная развертка)	13
• ВЫБОР ТВ ВЫХОДА	13
АУДИО	13
• Dolby Digital / DTS / MPEG	13
• Частота выборки (Частота)	13
• DRC	14
Другие	14
• PBC	14
• Авто. производство	14
• V.L.E. (Увеличение уровня черного)	14
• DivX(R) VOD	14
БЛОКИРОВКА	15
• Рейтинг	15
• ПАРОЛЬ	15
• Country Code (Код страны)	15

Эксплуатация 16

Воспроизведение DVD-диска или видеодиска (VCD)	16
Настройка воспроизведения	16
Общие функции	16

Переход к другим TITLE (заголовку)	16
Переход к другим CHAPTER (разделу)/TRACK (дорожке)	16
Поиск	16
Изменение аудиоканала	16
Показ неподвижного изображения и по кадровое воспроизведение	17
Замедленное воспроизведение	17
Произвольное воспроизведение	17
Повтор А-В	17
Повтор	17
Режим объемного звучания (3D Surround)	17
Поиск по времени	17
Изменение масштаба отображения	18
Поиск маркера	18
Специальные функции DVD	18
Проверка содержимого DVD-дисков: меню	18
Меню для заголовка	18
Меню диска	18
Ракурс	18
Изменение языка звукового сопровождения	18
Субтитры	18

Воспроизведение аудиодисков и дисков

MP3/WMA	19
Функции для аудиодисков и дисков MP3 / WMA	20
Пауза	20
Переход к другой дорожке	20
Повтор дорожки/всего содержимого/отключение повтора	20
Поиск	20
Произвольное воспроизведение	20
Повтор А-В	20
Режим объемного звучания (3D Surround)	20

Программное воспроизведение 21

Повтор запрограммированных дорожек	21
Удаление дорожки из списка программы	21
Удаление всего списка программы	21

Просмотр дисков с файлами JPEG 22

Показ слайдов	22
Показ неподвижного изображения	22
Переход к другому файлу	22
Изменение масштаба отображения	22
Вращение картинки	22
Прослушивание MP3/WMA музыки с просмотром изображения	22

Воспроизведение DVD-дисков в формате VR 23

Обслуживание и уход 23

Воспроизведение диска в формате DivX 24

Дополнительные функции	25
Запоминание последнего кадра	25
Хранитель экрана	25
Выбор системы	25
Настройка видеорежимов	25
Управление с помощью пульта дистанционного управления другими телевизионными приемниками	25
Использование функции "караоке"	26

Справочные данные 27

Коды языков	27
Коды стран	27
Поиск и устранение неисправностей	28
Технические характеристики	28

Введение

Чтобы гарантировать правильное использование данного изделия, внимательно изучите это руководство пользователя и сохраните его для обращения в будущем.

В данном руководстве приведена информация по эксплуатации вашего DVD-плеера и по уходу за ним. Если требуется выполнить техническое обслуживание, обратитесь в авторизованный сервисный центр.

Символы, используемые в данном руководстве



Символ вспышки молнии предупреждает о присутствии в корпусе изделия опасного напряжения, которое может стать причиной поражения электрическим током.



Восклицательный знак выделяет важные инструкции по эксплуатации, уходу и обслуживанию.



Указывает на опасности, которые могут привести к повреждению самого блока или вызвать иной материальный ущерб.

Примечание:

Указывает на специальные замечания и особенности эксплуатации.

Совет:

Указывает на советы и подсказки, которые облегчают выполнение определенной задачи.

Раздел, в название которого входит один следующих символов, применим только к дискам, которые представляются этим символом.

DVD

DVD и закрытые DVD±R/RW

VCD

Видеодиски

CD

Аудиодиски

MP3

MP3-диски

WMA

WMA-диски

JPEG

JPEG-диски

DivX

DivX-диски

Отображение символа (⊗)

Символ “(⊗)” может появиться на экране вашего телевизора во время работы. Он указывает, что функция, рассмотренная в руководстве пользователя, не доступна для данного конкретного DVD-видеодиска.

Замечания по дискам

Обращение с дисками

Не прикасайтесь к рабочей стороне диска. Чтобы на поверхности не появились отпечатки пальцев, берите диск за края. Никогда не приклеивайте на диск бумагу или ленту.

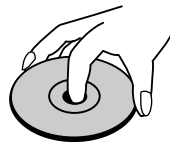

Хранение дисков

После использования храните диски в футлярах. Не подвергайте диск воздействию прямого солнечного света, а также воздействию источников тепла. Никогда не оставляйте диск в машине, стоящей под прямыми солнечными лучами.

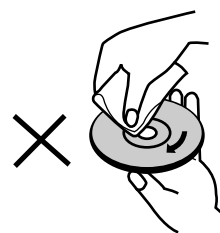
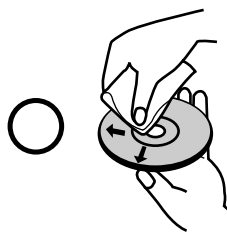

Очистка дисков

Отпечатки пальцев и пыль на диске могут вызвать снижение качества изображения и искажение звука. Перед воспроизведением очистите диск с помощью чистой ткани. Вытирайте диск от центрального отверстия.



Не используйте сильные растворители, такие как алкоголь, бензин, разбавитель, имеющиеся в продаже моющие средства, а также антистатические аэрозоли, предназначенные для старых виниловых записей.

Типы дисков, которые могут воспроизводиться

	DVD (диск 8 см / 12 см)
	Видеодиск (VCD) (диск 8 см / 12 см)
	Аудиодиск (диск 8 см / 12 см)

Кроме того, данное устройство может воспроизводить диски DivX, DVD-R, DVD +R, DVD -RW, DVD +RW, Kodak Picture CD, SVCD, а также CD-R / CD-RW, которые содержат аудиозаписи, файлы в формате MP3, WMA, и/или JPEG.



Этот символ означает, что устройство может воспроизводить DVD-RW диски, записанные в формате Video Recording.

Примечание:

- В зависимости от характеристик записывающего оборудования или самого диска CD-R/RW (или DVD -R, DVD +R, DVD -RW, DVD +RW), некоторые диски CD-R/RW (или DVD -R, DVD +R, DVD -RW, DVD +RW) могут не воспроизводиться на данном устройстве.
- Не прикрепляйте печать или ярлык к любой стороне диска (к стороне с отметками или к стороне с записью).
- Не используйте диски неправильной формы (например, сердцевидные или прямоугольные). Использование таких дисков может привести к нарушению нормальной работы.

Замечания по DVD-дискам и видеодискам

Некоторые операции воспроизведения DVD-дисков и видеодисков могут быть намеренно запрограммированы производителями программного обеспечения. Данное устройство воспроизводит DVD-диски и видеодиски в соответствии с содержимым диска, созданным производителем программного обеспечения. Поэтому некоторые функции воспроизведения могут быть недоступны, или могут быть добавлены другие функции.

Изготовлено по лицензии Dolby Laboratories. “Dolby”, “Pro Logic”, и символ “двойное D” являются торговыми знаками Dolby Laboratories.

DTS и DTS Digital Out являются торговыми знаками Digital Theater Systems, Inc.

Региональный код

Данный DVD-плеер разработан и изготовлен для воспроизведения программного обеспечения DVD, закодированного для региона “5”. Это устройство может воспроизводить только DVD-диски, на которых есть отметки “5” или “ALL” (все).



Замечания по региональным кодам

- Большинство DVD-дисков имеет на крышке ясно видимое изображение глобуса с одним числом или несколькими числами. Это число должно соответствовать региональному коду вашего DVD-плеера, иначе диск не будет воспроизводиться.
- При попытке воспроизведения на вашем плеере DVD-диска с другим региональным кодом на экране телевизора появится сообщение “Проверь Кодировку Диска”.

Термины, имеющие отношение к дискам

DV±R / DV±RW

DVD -R и DVD +R являются различными стандартами для записывающих DVD-приводов и записываемых DVD-дисков. Данный формат позволяет записать информацию на DVD-диск только один раз. DVD +RW и DVD -RW являются стандартами перезаписываемых носителей информации, то есть содержимое DVD-диска в одном из этих форматов может быть стерто и записано вновь. На односторонних дисках может храниться 4,38 Гб информации, а на двухсторонних – вдвое больше. Односторонних двухслойных записываемых дисков нет.

VCD (видеодиск)

На VCD может быть записано до 74 минут (для диска 650 Мб) или до 80 минут (для диска 700 Мб) фильма кинематографического качества в формате MPEG-1 совместно с качественным стереозвуком.

MPEG

MPEG является международным стандартом для сжатия видео- и аудиоинформации. MPEG-1 используется при кодировании видео для VCD. Он обеспечивает многоканальное кодирование пространственного звука, такое как PCM, Dolby Digital, DTS и MPEG audio.

MP3

MP3 является популярным форматом сжатия цифровых аудиозаписей. Он позволяет получить высокое качество, близкое к качеству компакт-диска.

WMA

Формат файлов “Windows media audio”. Тип кодирования / декодирования, разработанный корпорацией Microsoft.

JPEG

“Joint Pictures Expert Group”. JPEG является форматом сжатых файлов, который позволяет вам сохранять изображения без ограничений на число цветов.

DivX

DivX – это название принципиально нового видеокodeка, который основан на новом стандарте сжатия MPEG-4 для видео. Вы сможете смотреть фильмы в формате DivX на данном DVD-плеере.

PBC: Управление воспроизведением (только для видеодисков)

Управление воспроизведением доступно для видеодисков (VCD) в формате 2.0. PBC позволяет взаимодействовать с системой с помощью меню, функций поиска и других операций, схожих с операциями на компьютере. Кроме того, возможно воспроизведение фотоснимков высокого разрешения, если они имеются на диске. Видеодиски версии 1.1, не имеющие PBC, воспроизводятся также, как аудиодиски.

Заголовок (только для DVD-видеодисков)

Заголовок обычно выделяет определенный раздел DVD-диска. Например, основной фильм может быть записан под заголовком 1, документальные кадры, в которых рассмотрен процесс производства фильма – под заголовком 2, а интервью с актерами – под заголовком 3. Каждому заголовку соответствует номер ссылки, который позволяет вам быстро найти его.

Раздел (только для DVD-видеодисков)

Раздел является частью записи, соответствующей заголовку, например, сценой фильма или одним интервью из нескольких. Каждому разделу соответствует номер раздела, который позволяет вам быстро перейти к нужному разделу. В зависимости от диска, разделы могут не записываться.

Сцена (VCD)

На видеодиске с функциями PBC (управление воспроизведением) фильмы и неподвижные изображения (фотоснимки) могут быть разделены на секции, которые называются “сценами”. Каждая сцена отображается на экране меню и имеет определенный номер сцены, который позволяет вам перейти к нужной сцене. Сцена состоит из одного или нескольких треков (дорожек).

Трек (дорожка)

Отдельный элемент аудиовизуальной информации, например, изображение или звуковая дорожка на определенном языке (DVD), или музыкальный фрагмент на видео- или аудиодиске. Каждый трек имеет номер трека, позволяющий вам перейти к нужному треку. DVD-диски могут содержать один трек видео (с нескольких ракурсов) и несколько треков аудио.

Передняя панель

DK476XB

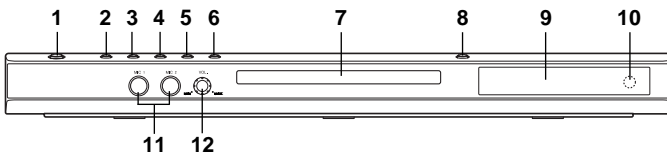

DK477XB

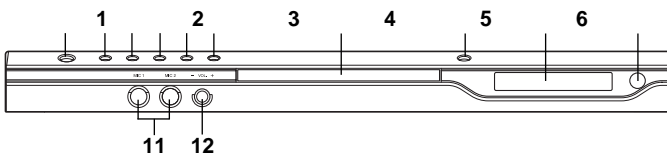

DK478X/DK478XB

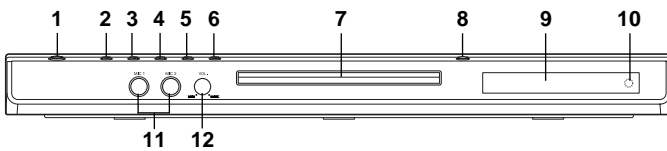

DK479XB

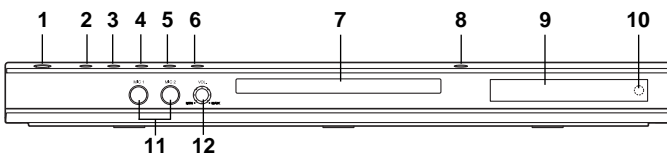

1. POWER (ПИТАНИЕ)

Данная кнопка включает и выключает плеер.

2. ВОСПРОИЗВЕДЕНИЕ (▶)

Начало воспроизведения.

3. ПАУЗА (▯)

Пауза воспроизведения. Нажимайте многократно для покадрового воспроизведения.

4. СТОП (■)

Остановка воспроизведения.

5. Сканирование/переход назад (◀◀ / ◀)

Переход к предыдущему разделу/треку или к началу. Для выполнения быстрого обратного поиска нажмите и удерживайте в течение двух секунд.

6. Сканирование/переход вперед (▶▶ / ▶)

Переход к следующему разделу/треку. Для выполнения быстрого поиска вперед нажмите и удерживайте в течение двух секунд.

7. Лоток для диска

Диск вставляется здесь.

8. ОТКРЫТЬ / ЗАКРЫТЬ (▲)

Открывает и закрывает лоток для диска.

9. Окно дисплея

На дисплее отображается текущее состояние плеера.

10. Датчик дистанционного управления

Направляйте на этот датчик пульт дистанционного управления DVD-плеером.

11. Гнезда микрофона (MIC1, MIC2)

Подключите микрофон к MIC1 или MIC2, или к обоим гнездам.

12. Регулятор громкости микрофона

Настройка громкости микрофона.

Окно дисплея

Указывает текущую функцию плеера (воспроизведение, пауза)

DVD загружен DVD-диск
CD загружен аудиодиск
VCD загружен видеодиск
SVCD загружен супер-видеодиск (SVCD)
MP3 MP3 или WMA диски

CHP/TRK Указывает номер текущего раздела или трека

Микрофон подключен
A C S B, ALL Указывает режим повтора

Указывает кодирование текущего диска в DTS или Dolby digital.

Указывает общее время воспроизведения / прошедшее время.

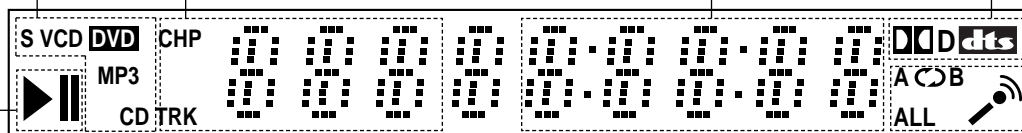

Пульт дистанционного управления

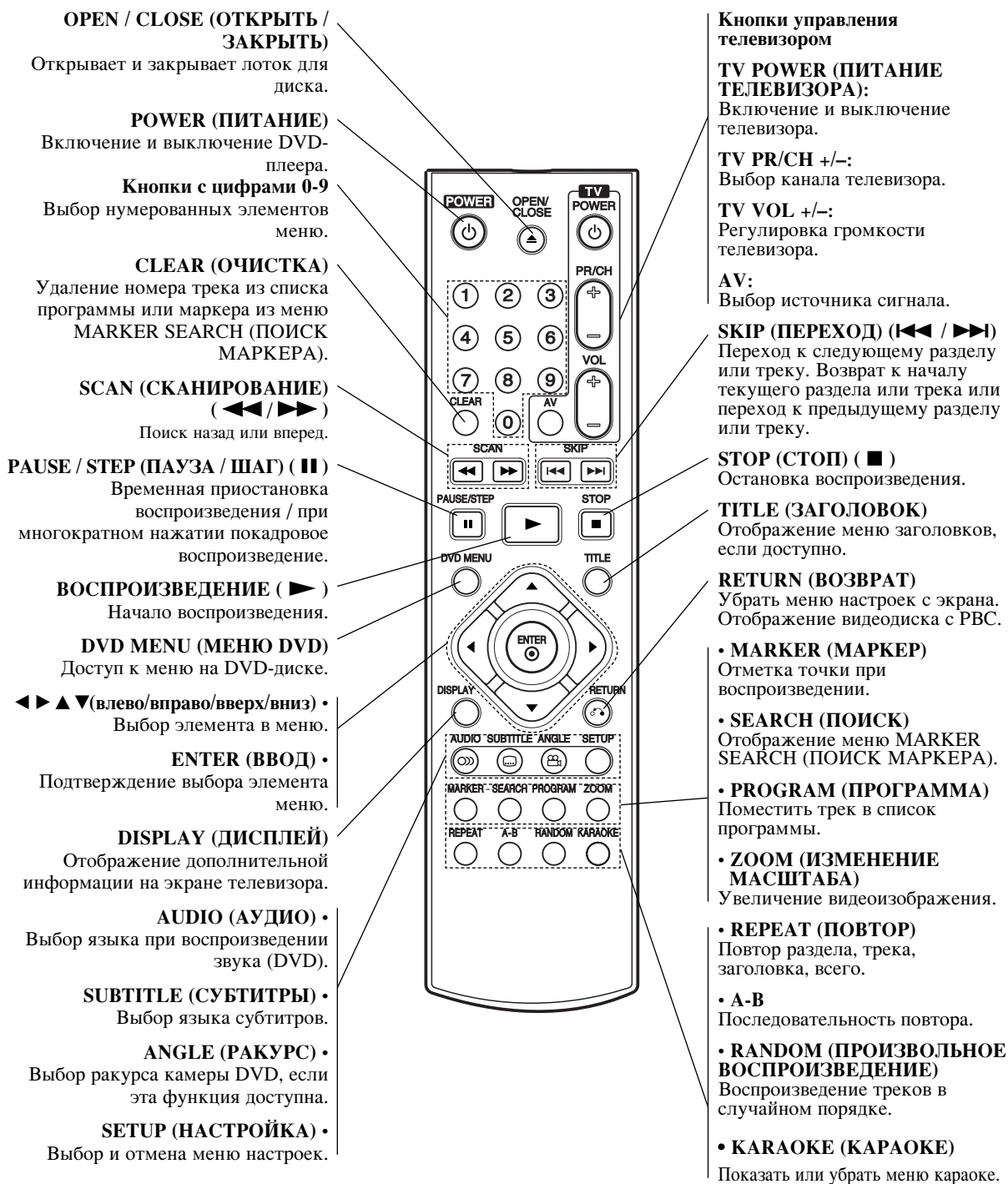

Использование пульта дистанционного управления

Направьте пульт дистанционного управления на датчик дистанционного управления и нажимайте кнопки.



Не устанавливайте совместно старые и новые батареи. Никогда не устанавливайте совместно батареи различных типов, например, стандартные и щелочные и т.д.

Установка батарей в пульт дистанционного управления

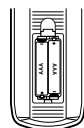

Снимите крышку батарейного отсека на задней части пульта дистанционного управления. Вставьте две батареи размера AAA, соблюдая полярность (+) и (-).

Установка и настройка

Установка плеера

Во время воспроизведения изображение и звук расположенного рядом телевизора, видеомагнитофона или радиоприемника могут быть искажены. В этом случае расположите плеер на большем расстоянии от телевизора, видеомагнитофона или радиоприемника, или выключите устройство после удаления диска.

Подключение DVD-плеера

В зависимости от вашего телевизора и прочего оборудования существуют различные способы подключения плеера. При необходимости для получения дополнительной информации по подключению обратитесь к руководствам для вашего телевизора, стереосистемы и других устройств.

Вид телевизора сзади

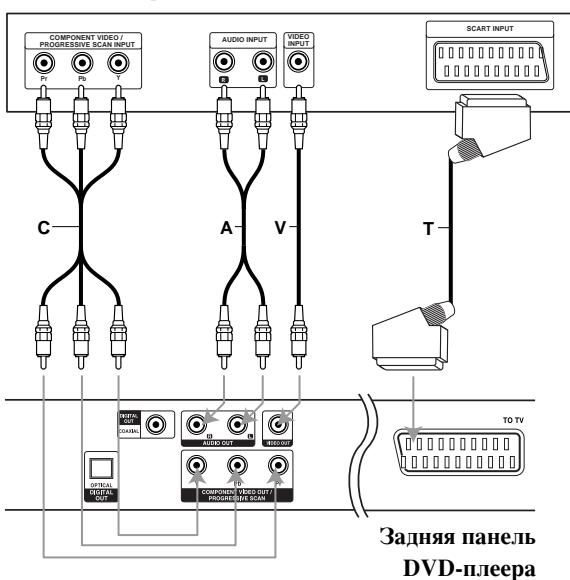

Предупреждение:

Необходимо установить опцию выбора ТВ-выхода на COMPONENT VIDEO OUT/PROGRESSIVE SCAN / PROGRESSIVE SCAN и SCART (см. раздел "ВЫБОР ТВ ВЫХОДА" на стр. 13.)

Подключение видео- и аудиокабелей к вашему телевизору

Обязательно подключайте DVD-плеер непосредственно к телевизору, а не к видеомагнитофону. При подключении к видеомагнитофону изображение DVD может быть искажено системой защиты от копирования.

Видео: Соедините гнездо VIDEO OUT (выход видео) DVD-плеера с гнездом видеовхода телевизора с помощью кабеля видеосигнала (V).

Подключение по SKART: Соедините кабелем (T) разъем SKART с надписью TO TV на DVD-плеере с соответствующим разъемом телевизора.

Композитный видеосигнал (Color Stream®): Соедините разъемы COMPONENT VIDEO OUT (композитный выход видео) / PROGRESSIVE SCAN (построчная развертка) DVD-плеера с соответствующими разъемами телевизора с помощью кабеля Y Pb Pr (C).

Построчная развертка (ColorStream® pro):

- Если ваш телевизор является телевизором высокой четкости или "digital ready" (цифровым), вы можете использовать преимущества выхода построчной развертки DVD-плеера для получения максимально возможного разрешения изображения.
- Если ваш телевизор не поддерживает формат построчной развертки, при использовании построчной развертки DVD-плеера изображение будет закодировано.

Примечание:

- Для получения сигнала построчной развертки необходимо включить установку Progressive в меню настроек (см. страницу 13).
- Для выключения построчной развертки ("Выкл.") удалите диск из устройства и закройте лоток. На дисплее будет отображено сообщение "no disc" (нет диска). Затем нажмите кнопку СТОП и удерживайте ее в течение пяти секунд.
- Построчная развертка не работает при аналоговом подключении видеосигнала (желтое гнездо видеовыхода VIDEO OUT).

Подключение аудиосигнала к вашему телевизору:

С помощью кабелей аудиосигналов (A) соедините гнезда выходов левого и правого аудиосигналов AUDIO OUT DVD-плеера с гнездами входов левого и правого аудиосигналов IN на телевизоре. Не подключайте гнездо AUDIO OUT DVD-плеера к гнезду для подключения проигрывателя (магнитофона) вашей аудиосистемы.

Подключение дополнительного звукового оборудования

Для воспроизведения звука через дополнительное оборудование подключите его к DVD-плееру.

Задняя панель DVD-плеера

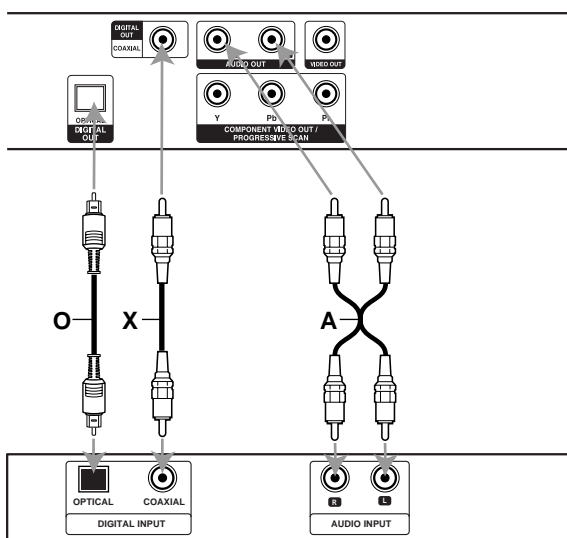

Усилитель (ресивер)

Усилитель, имеющий двухканальный аналоговый вход стерео или Dolby Pro Logic II / Pro Logic:

Подключите выходы левого и правого аудиосигналов AUDIO OUT DVD-плеера к входам левого и правого аудиосигналов IN вашего усилителя, ресивера или стереосистемы с помощью кабелей аудиосигналов (A).

Усилитель, имеющий двухканальный цифровой вход стерео (PCM) или аудио / видео ресивер, имеющий многоканальный декодер (Dolby Digital™, MPEG 2 или DTS): Соедините один из цифровых аудиовыходов DIGITAL AUDIO OUT DVD-плеера (OPTICAL O (оптический) или COAXIAL X (коаксиальный)) с соответствующим разъемом на вашем усилителе. Используйте дополнительный цифровой (оптический O или коаксиальный X) кабель аудио.

Цифровой многоканальный звук

Наилучшее качество звука достигается при цифровом многоканальном подключении. Для этого вам потребуется многоканальный аудио / видео ресивер, поддерживающий один или несколько аудиоформатов, поддерживаемых вашим DVD-плеером: MPEG 2, Dolby Digital или DTS. Изучите руководство к ресиверу и логотипы на его передней панели.

Примечание:

- Если формат аудиосигнала цифрового выхода не поддерживается вашим ресивером, ресивер будет производить сильный искаженный звук, или же звука не будет совсем.
- Шестиканальный цифровой пространственный звук при цифровом подключении можно получить только в том случае, если ваш ресивер имеет цифровой многоканальный декодер.
- Чтобы вывести на экран сведения о формате аудиосигнала текущего DVD-диска, нажмите кнопку AUDIO.

Отображение дополнительной информации на экране телевизора







Вы можете вывести на экран телевизора информацию по общему состоянию воспроизведения. Некоторые элементы можно изменить с помощью меню. Для отображения информации на экране:

1. Во время воспроизведения нажмите DISPLAY.
2. Для выбора элемента используйте кнопки (▲ / ▼). Выбранный элемент выделяется.
3. Для изменения установки используйте кнопки (◀ / ▶). Также при необходимости вы можете использовать кнопки с цифрами (например, для ввода номера заголовка). Для некоторых установок необходимо нажать ENTER, чтобы выполнить функцию.



Примечания:

- Некоторые диски не позволяют использовать все рассмотренные ниже возможности.
- Если кнопки не нажимаются в течение 10 секунд, информация исчезает с экрана.

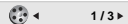
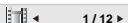
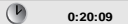
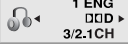
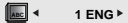
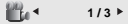

Состояние воспроизведения / ограничения

-  **Title** Повтор заголовка
-  **A - B** Повтор последовательности
-  **1 / 9** Ввод маркера
-  **MARKER SEARCH** Меню поиска маркера
-  **||** Возобновление воспроизведения с этой точки
-  **○** Действие запрещено или невозможно

Пример: Отображение информации на экране при воспроизведении DVD-видео диска.

Элементы	Метод выбора
Номер заголовка  1 / 3 >	◀ / ▶, цифры ENTER
Номер заголовка  1 / 12 >	◀ / ▶, цифры ENTER
Поиск времени  0:20:09	Цифры, ENTER
Язык звукового сопровождения и режим цифрового аудиовыхода  1 ENG DDD 3/2.1CH >	◀ / ▶ или AUDIO
Язык субтитров  1 ENG >	◀ / ▶ или SUBTITLE
Ракурс  1 / 3 >	◀ / ▶ или ANGLE
Звук  3D SUR >	◀ / ▶

Пример: Отображение информации на экране при воспроизведении видеодиска

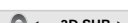
Элементы	Метод выбора
Номер трека (или режим PBC)  1 / 3 >	◀ / ▶, цифры ENTER
Поиск времени  0:20:09	Цифры ENTER
Канал аудио  Стерео >	◀ / ▶ или AUDIO
Звук  3D SUR >	◀ / ▶

Пример: Отображение информации на экране при воспроизведении диска в формате DivX

Элементы	Метод выбора
Номер трека  1 / 3 >	◀ / ▶, цифры ENTER
Поиск времени  0:20:09	цифры , ENTER
Язык звукового сопровождения и режим цифрового аудиовыхода  1 MP3 2/0 CH >	◀ / ▶ или AUDIO
Язык субтитров  1 ENG >	◀ / ▶ или SUBTITLE
Звук  3D SUR >	◀ / ▶

Начальные установки

С помощью меню настроек вы можете изменить установки различных элементов, например, изображения и звука. Также среди прочего вы можете задать язык субтитров и меню настроек. Все элементы меню настроек подробно рассмотрены на страницах с 12 по 15.

Чтобы вывести на экран меню и убрать меню с экрана:

Чтобы отобразить меню, нажмите кнопку SETUP. При повторном нажатии на кнопку SETUP будет выполнен возврат на исходный экран.

Для перехода на следующий уровень:

Нажмите на пульте дистанционного управления кнопку (▶).

Для перехода на предыдущий уровень:

Нажмите на пульте дистанционного управления кнопку (◀).

Общие указания по использованию меню

1. Нажмите SETUP. Появится меню настроек.
2. Выберите нужную опцию с помощью кнопок (▲ / ▼), а затем нажмите (▶) для перехода на второй уровень. На экране будет отображена текущая установка для выбранного элемента, а также возможные альтернативные установки.
3. Используйте кнопки (▲ / ▼) для выбора второй требуемой опции, а затем нажмите (▶) для перехода на третий уровень.
4. Используйте кнопки (▲ / ▼) для выбора нужной установки, а затем нажмите ENTER для подтверждения выбора. Для некоторых элементов требуется выполнить дополнительные шаги.
5. Для выхода из меню настроек нажмите SETUP или PLAY.

ЯЗЫК



Языковое меню

Выберите язык для меню настроек и отображения информации на экране.

Аудио Диск / Титры На Диске / Меню На Диске

DVD

Выберите язык для трека аудио (аудиодиск), субтитров и меню диска.

Стандартная: Соответствует оригинальному языку, на котором диск был записан.

Другие: Чтобы выбрать другой язык, с помощью кнопок с цифрами введите код из четырех знаков, соответствующий коду языка в справочном разделе, а затем нажмите ENTER. Если вы ввели неверный код языка, нажмите CLEAR.

Дисплей



РЕЖИМЫ ТВ DVD

4:3: Выберите, если подключен стандартный телевизор 4:3.

16:9: Выберите, если подключен широкоэкранный телевизор 16:9.

РЕЖИМ Дисплея DVD

Установка режима отображения работает только в том случае, если для установки TV Aspect задано значение "4:3".

Почтовый Ящик: Широкоэкранный образ отображается с полосами в верхней и нижней частях экрана.

Полноэкранный: Широкоэкранный образ выводится на весь экран, а части, которые не входят на экран, обрезаются.

Progressive Scan (Построчная развертка)

Видео с построчной разверткой обеспечивает наивысшее качество изображения с минимальным мерцанием. Если вы используете разъемы композитного видео для подключения к телевизору или монитору, совместимому с сигналом построчной развертки, включите построчную развертку.

Чтобы включить построчную развертку:

Подключите композитный выход DVD к входу вашего монитора / телевизора, настройте ваш телевизор или монитор на композитный вход.

1. Выберите "Progressive Scan" в меню Дисплей и нажмите кнопку ►.
2. С помощью кнопок ▲ / ▼ выберите установку "Вкл."
3. Чтобы подтвердить выбор, нажмите ENTER. Появится меню подтверждения.



Примечание:

Если ваш телевизор не поддерживает формат построчной развертки, при использовании построчной развертки DVD-плеера изображение будет закодировано.

4. При отображении на экране меню подтверждения по умолчанию выделяется элемент Cancel (отмена). Для выделения элемента Enter (ввод) используйте кнопки ◀ / ▶.
5. При нажатии ENTER плеер перейдет в режим построчной развертки.

Внимание:

Как только будет установлена построчная развертка, изображение будет видно только на телевизоре или мониторе, который поддерживает построчную развертку. Если вы включили Progressive scan (построчную развертку) по ошибке, необходимо выполнить общий сброс устройства. В первую очередь извлеките диск из DVD-плеера. Затем еще раз нажмите кнопку STOP (■) и удерживайте ее не менее пяти секунд. Для выхода видео будет восстановлена стандартная установка, и изображение опять будет видно на обычном аналоговом телевизоре или мониторе.

ВЫБОР ТВ ВЫХОДА

Установите опции выбора ТВ-выхода DVD-проигрывателя в соответствии с типом подключения ТВ.

YPbPr: при подключении телевизора к разъемам COMPONENT VIDEO OUT / PROGRESSIVE SCAN на DVD-проигрывателе.

RGB: при подключении телевизора к разъему SCART (RGB-сигнал).

АУДИО

Каждый DVD-диск имеет различные опции вывода аудиосигнала. Задайте опции AUDIO для плеера в соответствии с типом используемой аудиосистемы.



Dolby Digital / DTS / MPEG **DVD** **DivX**

Битовый Поток: Выберите установку "Битовый Поток", если вы подключаете цифровой выход DIGITAL OUT DVD-плеера к усилителю или другому оборудованию с декодером Dolby Digital, DTS или MPEG.

PCM (для Dolby Digital / MPEG): Выберите эту установку при подключении к двухканальному цифровому стереоусилителю. DVD, закодированные в Dolby Digital или MPEG, будут автоматически микшироваться для получения двухканального аудиосигнала PCM.

Выкл. (для DTS): Если вы выберете установку "Выкл.", сигнал DTS не будет выводиться через гнездо цифрового выхода DIGITAL OUT.

Частота выборки (Частота) **DVD**

Если ваш ресивер или усилитель НЕ поддерживает сигналы частотой 96 кГц, выберите установку 48 кГц. При выборе этой установки устройство будет автоматически преобразовывать все сигналы 96 кГц в сигналы 48 кГц, чтобы ваша система могла их декодировать.

Если ваш ресивер или усилитель может работать с сигналами 96 кГц, выберите установку 96 кГц. Если выбрана эта установка, устройство будет пропускать сигналы каждого типа без дополнительной обработки. Чтобы определить возможности вашего усилителя, обратитесь к его документации.

DRC **DVD** **DivX**

При воспроизведении DVD-диска благодаря технологии цифрового звука вы можете слушать звуковую дорожку программы в наиболее точном и реалистичном представлении. Однако, вы можете сжать динамический диапазон аудиосигнала (то есть уменьшить относительное различие по громкости между самыми громкими и самыми тихими звуками). Это позволяет слушать звуковое сопровождение фильма на малой громкости без потери ясности звука. Для включения этого эффекта задайте для DRC установку "On".

Другие

Можно изменить установки PBC, Авто. производство V.L.E. и DivX(R) VOD.



PBC **VCD**

Включение и выключение управления воспроизведением (PBC).

Вкл.: Видеодиски с PBC воспроизводятся в соответствии с PBC.

Выкл.: Видеодиски с PBC воспроизводятся таким же образом, как аудиодиски.

Авто. производство **DVD**

Вы можете настроить DVD-плеер таким образом, что воспроизведение DVD-диска будет начинаться автоматически всякий раз при вставке диска в плеер.

Если режим автоматического воспроизведения включен, DVD-плеер будет выбирать заголовок с наибольшим временем воспроизведения и начинать его воспроизведение автоматически.

Вкл.: Функция автоматического воспроизведения включена.

Выкл.: Функция автоматического воспроизведения выключена.

Примечания:

Для некоторых DVD функция автоматического воспроизведения может не работать.

V.L.E. (Увеличение уровня черного)

Выбор уровня черного для воспроизводимых изображений. Установите в соответствии с вашими предпочтениями и особенностями монитора.

Вкл.: Расширенная полутоновая шкала. (отсечение по уровню 0 IRE)

Выкл.: Стандартная полутоновая шкала. (отсечение по уровню 7,5 IRE)

Примечание:

Функция V.L.E. работает только с системой NTSC.

DivX(R) VOD **DivX**

Регистрационный код технологии цифрового управления правами (Digital Right Management, DRM) DivX можно отобразить только для принадлежащего Вам устройства.

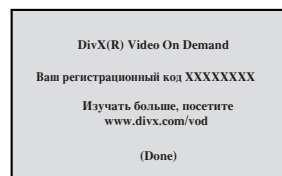

Регистрационный код используется для служебного агента видео по требованию (Video-On-Demand, VOD). Вы можете приобрести или взять напрокат зашифрованный файл с фильмом.

Примечания:

Если берете напрокат файл VOD формата DivX, есть несколько показанных ниже настроек ограничений просмотра.

- Отображается количество изображений, которое Вы можете просмотреть в файле.

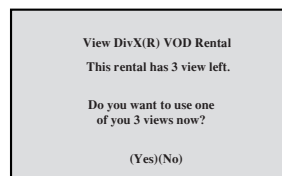

- Истекает срок сдачи напрокат.

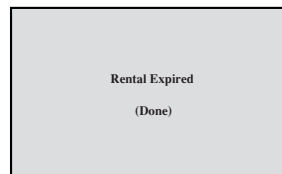

- Отображается ошибка авторизации.

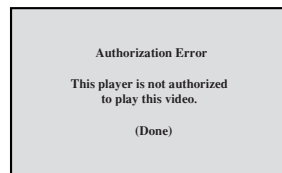

БЛОКИРОВКА



Рейтинг **DVD**

Некоторые фильмы содержат сцены, которые не подходят для просмотра детьми. Многие из этих дисков содержат информацию родительского контроля, которая применяется ко всему диску или к определенным сценам на диске. В зависимости от страны фильмы и сцены имеют рейтинг от 1 до 8. Некоторые диски в качестве альтернативы предоставляют более приемлемые сцены.

Функция родительского контроля позволяет блокировать доступ к сценам, рейтинг которых ниже введенного вами значения. Таким образом, можно предотвратить просмотр детьми материала, который вы сочли для них непригодным.

1. Выберите “Рейтинг” в меню БЛОКИРОВКА, а затем нажмите кнопку ►.
2. Чтобы получить доступ к рейтингу, паролю и коду страны, вы должны ввести заданный вами защитный код из четырех знаков. Если вы еще не ввели защитный код, система предложит вам сделать это. Введите код из четырех знаков и нажмите ENTER. Введите его еще раз и нажмите ENTER для проверки. Если вы ошиблись до нажатия ENTER, нажмите кнопку CLEAR.
3. Выберите рейтинг от 1 до 8 с помощью кнопок ▲ / ▼.

Рейтинг 1-8: Рейтинг “единица” (1) имеет максимальное количество ограничений, а рейтинг “восемь” (8) является наименее ограничивающим.

Открыть

При выборе разблокировки родительский контроль будет выключен, и диски будут воспроизводиться полностью без ограничений.

Примечания:

Если вы установили для плеера определенный рейтинг, будут воспроизводиться все сцены дисков с таким же или меньшим рейтингом. Сцены с более высоким рейтингом воспроизводиться не будут, если только на диске нет альтернативной сцены. Альтернативная сцена должна иметь такой же или меньший рейтинг. Если допустимые альтернативные сцены не найдены, воспроизведение останавливается. Чтобы воспроизвести такой диск, вы должны ввести пароль из четырех знаков или изменить уровень рейтинга.

4. Нажмите ENTER, чтобы подтвердить ваш выбор рейтинга, а затем нажмите SETUP, чтобы выйти из меню.

ПАРОЛЬ

Вы можете ввести или изменить пароль.

1. Выберите “ПАРОЛЬ” в меню БЛОКИРОВКА и нажмите кнопку ►.
2. Выполните шаг 2, как показано слева (Рейтинг). Будет выделен элемент “ИЗМЕНЕНИЕ” или “новый”.
3. Введите новый код из четырех символов, а затем нажмите ENTER. Введите его еще раз для проверки.
4. Нажмите SETUP, чтобы выйти из меню.

Если вы забыли ваш защитный код

Если вы забыли ваш защитный код, вы можете очистить его, выполнив следующую процедуру.

1. Нажмите SETUP, чтобы вывести на экран меню настроек.
2. Введите число из шести знаков “210499”, и защитный код будет очищен.
3. Введите новый код, как рассмотрено выше.

КОД СТРАНЫ **DVD**

Введите код страны / области, стандарты которой использовались для оценки DVD-видео диска. Список кодов приведен в справочном разделе.

1. Выберите “КОД СТРАНЫ” в меню БЛОКИРОВКА, а затем нажмите ►.
2. Выполните шаг 2, как показано слева (Рейтинг).
3. Выберите первый символ с помощью кнопок ▲ / ▼.
4. Нажмите ENTER, а затем выберите второй символ с помощью кнопок ▲ / ▼.
5. Нажмите ENTER, чтобы подтвердить ваш выбор кода страны.

Эксплуатация

Воспроизведение DVD-диска или видеодиска (VCD)

Настройка воспроизведения

1. Включите телевизор и выберите вход видеосигнала, к которому подключен DVD-плеер.
2. Включите акустическую систему (если это возможно) и выберите вход, к которому подключен DVD-плеер.
3. Нажмите кнопку OPEN / CLOSE, чтобы открыть лоток для диска. Поместите выбранный диск в лоток стороной воспроизведения вниз.
4. Нажмите кнопку OPEN / CLOSE, чтобы закрыть лоток. Воспроизведение начнется автоматически. Если воспроизведение не начинается, нажмите кнопку ВОСПРОИЗВЕДЕНИЕ.

В некоторых случаях на экране может появиться меню диска:

DVD

Используйте кнопки ◀▶▲▼, чтобы выбрать заголовок/раздел для просмотра, а затем нажмите ENTER для запуска. Для возврата к экрану меню нажмите TITLE или DVD MENU.

VCD

Используйте кнопки с цифрами, чтобы выбрать трек для просмотра, и нажмите RETURN для возврата к экрану меню. Установки меню и процедуры управления могут быть различными. Выполняйте указания на каждом экране меню. Также вы можете выключить PBC (см. "PBC" на странице 14).

Примечания:

- Если установлен родительский контроль и диск не отвечает настройке рейтинга, вы должны ввести пароль. (См. "БЛОКИРОВКА" на странице 15.)
- DVD-диск может иметь региональный код. Ваш плеер не воспроизводит диски, региональный код которых не соответствует плееру. Данный плеер имеет региональный код 5 (пять).

Общие функции

Примечания:

Если не указано иное, все описываемые операции выполняются с пульта дистанционного управления. Доступ к некоторым функциям также может быть получен из меню настройки Setup.

Переход к другим TITLE (заголовку) **DVD**

Если на диске имеется несколько заголовков, вы можете выбрать другие заголовок. В режиме остановки воспроизведения нажмите кнопку DISPLAY (отображение), а затем соответствующую цифру (0-9), либо переместитесь к другим заголовку с помощью кнопки ◀ / ▶.

Вы можете начать воспроизведение записи, соответствующей любому заголовку, введя номер заголовка в режиме остановки воспроизведения.

Переход к другим CHAPTER (разделу)/TRACK (дорожке) **DVD** **VCD** **DivX**

Если запись на диске включает в себя несколько разделов, либо диск имеет несколько дорожек, вы можете выбрать другие раздел/дорожку, как показано ниже:

- Для выбора следующего раздела/дорожки или для возврата к началу текущих раздела/дорожки в процессе воспроизведения быстро нажмите кнопку SKIP (пропуск) ◀◀ или ▶▶.
- Дважды быстро нажмите кнопку SKIP ◀◀ для перехода к предыдущим разделу /дорожке.
- Для непосредственного перехода к какому-либо разделу во время воспроизведения DVD нажмите кнопку DISPLAY, а затем с помощью ▲ / ▼ выберите значок раздела/дорожки. После этого введите номер раздела/дорожки, либо используйте ◀ / ▶.

Поиск **DVD** **VCD** **DivX**

1. В процессе воспроизведения нажмите кнопку SCAN (поиск) (◀◀ или ▶▶).
2. Последовательно нажимая кнопку SCAN (◀◀ или ▶▶), выберите требуемую скорость. DVD, DivX диски; X2, X4, X16 или X100 Video CD; X2, X4 или X8
3. Для выхода из режима поиска SEARCH нажмите кнопку PLAY (воспроизведение).

Изменение аудиоканала **VCD**

Для выбора другого звукового канала (аудиоканала) (Stereo (Стерео), Left (Левый) или Right (Правый)) во время воспроизведения повторно нажимайте в кнопку AUDIO (аудио).

Показ неподвижного изображения и покадровое воспроизведение **DVD VCD DivX**

1. В процессе воспроизведения нажмите кнопку PAUSE/STEP на блоке дистанционного управления. Многократным нажатием PAUSE/STEP достигается покадровое воспроизведение.
2. Для выхода из режима неподвижного изображения (стоп-кадра) нажмите PLAY.

Замедленное воспроизведение

DVD VCD DivX

1. В процессе воспроизведения нажмите кнопку PAUSE/STEP (II). После этого DVD-плеер перейдет в режим паузы PAUSE.
2. С помощью кнопок SCAN (◀◀ или ▶▶) выберите требуемую скорость: ◀◀ 1/16, ◀◀ 1/8, ◀◀ 1/4, или ◀◀ 1/2 (назад), либо ▶▶ 1/16, ▶▶ 1/8, ▶▶ 1/4, или ▶▶ 1/2 (вперед).
На диске DivX и видеодиске замедленная скорость воспроизведения меняется в следующем порядке: ▶▶ 1/16, ▶▶ 1/8, ▶▶ 1/4 или ▶▶ 1/2 (вперед).
3. Для выхода из режима замедленного воспроизведения нажмите PLAY (▶).

Примечание:

- На видеодисках и дисках DivX замедленное воспроизведение в обратном порядке не возможно.

Произвольное воспроизведение

VCD Karaoke DVD

1. В процессе воспроизведения нажмите кнопку RANDOM (произвольное воспроизведение). Устройство автоматически перейдет в режим произвольного воспроизведения, а на экране меню появится надпись СЛУЧАЙН.
2. Снова нажмите кнопку RANDOM для перехода в обычный режим.

Совет:

Нажатие в режиме произвольного воспроизведения кнопки SKIP ▶▶▶ приводит к выбору другого заголовка (дорожки), после чего возобновляется произвольное воспроизведение.

Примечание:

Чтобы использовать функцию повтора на видеодиске (Video CD) с PBC, вам необходимо отключить PBC (значение Выкл.) в меню настройки (см. "PBC" на стр. 14).

Повтор A-B **DVD VCD DivX**

Для повторения заданной последовательности:

1. Нажмите кнопку A-B в выбранной вами начальной позиции. На экране телевизора кратковременно появится "A *".
2. Снова нажмите кнопку A-B в выбранной вами конечной позиции. На экране телевизора кратковременно появится "A B" и начнется повторяющееся воспроизведение заданной последовательности.
3. Для выхода снова нажмите кнопку A-B.

Повтор **DVD VCD DivX**

Возможны следующие режимы воспроизведения: title (запись по заголовку)/ chapter (раздел) /all (все) /track (дорожка). Чтобы выбрать желаемый режим повтора нажмите во время воспроизведения кнопку REPEAT (повтор).

DVD-видеодиски - Повтор раздела/записи по заголовку/ откл. повтора

- Глава: повторяется текущий раздел.
- Титр: повторяется запись, соответствующая текущему заголовку.
- Выкл.: отсутствие повторного воспроизведения.

Видеодиски, диски DivX - Повтор дорожки/всего содержимого/откл. повтора

- Трек: повторяется текущая дорожка
- Все: повторяются все дорожки на диске.
- Выкл.: отсутствие повторного воспроизведения.

Примечание:

- Чтобы использовать функцию повтора на видеодиске (Video CD) с PBC, вам необходимо отключить PBC (значение Off) в меню настройки (см. "PBC" на стр. 14).
- Если в режиме повторного воспроизведения раздела (дорожки) однократно нажать кнопку SKIP (▶▶▶), происходит выход из данного режима.

Режим объемного звучания (3D Surround)

DVD VCD DivX

Для создания эффекта объемного звучания, имитирующего многоканальный звуковой сигнал с помощью двух акустических каналов (вместо обычно необходимых для многоканальной аудиосистемы домашнего кинотеатра пяти каналов с дополнительным низкочастотным):

1. Нажмите во время воспроизведения кнопку DISPLAY.
2. С помощью кнопок ▲ и ▼ выберите опцию режима звучания. Будет выделена опция выбора режима звучания.
3. Используя кнопки ◀ и ▶, выберите "3D SUR". Для отключения эффекта объемного звучания 3D Surround выберите "Нормал."

Поиск по времени **DVD VCD DivX**

Для начала воспроизведения в любой заданный момент времени на диске:

1. Нажмите во время воспроизведения кнопку DISPLAY. Появится поле поиска по времени, показывающее истекшее время воспроизведения.
2. Нажимая ▲ / ▼, выберите значок часов, после чего появится "--:--:--".
3. Введите требуемое начальное время в часах, минутах и секундах в порядке слева направо. Если вы ввели неправильные числа, нажмите CLEAR (очистить), чтобы стереть их. Затем введите правильные числа.
4. Нажмите ENTER для подтверждения введенных данных. Воспроизведение начнется с заданного момента времени.

Изменение масштаба отображения

DVD **VCD** **DivX**

Эта функция используется для увеличения видеоизображения.

1. Во время воспроизведения или показа неподвижного изображения нажмите кнопку ZOOM (изменение масштаба отображения), чтобы активизировать функцию изменения масштаба Zoom. Кратковременно в нижнем правом углу изображения появится прямоугольный кадр.
2. С каждым нажатием кнопки ZOOM масштаб изображения на экране телевизора меняется в следующем порядке: 100% → 400% → 1600% → экранный режим 100%

Экранный режим:

Вы можете изменять изображение на экране во время воспроизведения DVD.

Нажмите ▲/▼ чтобы выбрать между нормальным (Normal), увеличенным (Enhanced) и максимальным режимами (Maximum).

3. Используя кнопки ◀▶▲▼, можно перемещаться по увеличенному изображению.
4. Для возобновления нормального воспроизведения быстро нажмите кнопку CLEAR.

Примечание:

- Для некоторых DVD функция изменения масштаба может не работать.
- Экранный режим доступен при воспроизведении DVD-дисков, видеодисков и файлов с видеофильмами.

Поиск маркера **DVD** **VCD** **DivX**

Ввод маркера

Вы можете начать воспроизведение с одного из девяти сохраненных в памяти моментов времени. Для ввода маркера в требуемой позиции на диске нажмите кнопку MARKER (маркер). На телеэкране кратковременно появится значок Marker. Повторяя данные действия, можно ввести вплоть до девяти маркеров.

Вызов снабженной маркером сцены и удаление маркера

1. Во время воспроизведения диска нажмите кнопку SEARCH (поиск). На экране появится меню поиска маркера.
2. В течение 10 секунд вы можете, нажимая кнопки ◀/▶, выбрать номер маркера, который хотите активизировать или удалить.
3. Нажмите кнопку ENTER (ввод), и воспроизведение начнется с промаркированной сцены. Либо нажмите кнопку CLEAR (удаление), и маркер с данным номером будет стерт из списка.
4. Вы можете начать воспроизведение для любого маркера, вводя его номер в меню поиска маркера.

Специальные функции DVD

Проверка содержимого DVD-дисков: меню

DVD-диски могут иметь меню, обеспечивающие доступ к специальным функциям. Чтобы использовать меню диска, нажмите кнопку DVD MENU (меню DVD). Введите соответствующий номер, либо с помощью кнопок ◀▶▲▼ выделите выбранный вами вариант. Затем нажмите кнопку ENTER.

Меню для заголовка **DVD**

1. Нажмите TITLE (заголовок). Если запись с текущим заголовком снабжена меню, оно появится на экране. В противном случае, может появиться меню диска.
2. В меню можно настроить такие параметры, как углы съемки, разговорный язык и субтитры, а также выбрать разделы для данного заголовка.
3. Нажмите кнопку TITLE для выхода.

Меню диска **DVD**

Нажмите кнопку DVD MENU, после этого будет отображено меню диска. Чтобы выйти из меню, снова нажмите кнопку DVD MENU.

Ракурс **DVD**

Если на диске содержатся сцены, записанные под различными углами съемки, вы можете изменить угол съемки во время воспроизведения. Для выбора требуемого угла во время воспроизведения несколько раз нажмите кнопку ANGLE (ракурс). При этом величина текущего угла будет отображена на экране.

Совет:

Возможность переключения угла съемки можно определить по индикатору угла, который будет мигать в окне дисплея в процессе воспроизведения сцен, записанных под разными углами.

Изменение языка звукового сопровождения

DVD **DivX**

Во время воспроизведения последовательно нажимайте кнопку AUDIO для прослушивания звукового сопровождения на других языках или аудиодорожках. Если диск DVD-RW записывался в режиме VR и имеет основной и двуязычный аудиоканалы, вы можете переключаться между основным (Main) (L) и двуязычным (Bilingual) (R) каналами, либо смешивать оба канала (Main + Bilingual) нажатием кнопки AUDIO.

Субтитры **DVD** **DivX**

Во время воспроизведения последовательно нажимайте кнопку SUBTITLE (субтитры) для просмотра субтитров на различных языках.

Примечания:

- Отображаются только следующие файлы субтитров файла DivX: smi, srt и sub.
- Если информация отсутствует или код не может быть прочитан в файле DivX, появится цифра «1» и т.

Воспроизведение аудиодисков и дисков MP3/WMA

DVD-плеер может воспроизводить записи в формате MP3/WMA на дисках CD-ROM, CD-R или CD-RW.

Аудиодиски

После установки аудиодиска на телевизионном экране появляется меню. Нажимая кнопки (▲ / ▼), выберите требуемую дорожку, а затем нажмите PLAY или ENTER, начнется воспроизведение.



MP3 / WMA

1. С помощью кнопок ▲ / ▼ выберите каталог и нажмите ENTER для просмотра его содержимого.
2. Нажимая кнопки ▲ / ▼, выберите требуемую дорожку, а затем нажмите PLAY или ENTER. Начнется воспроизведение.

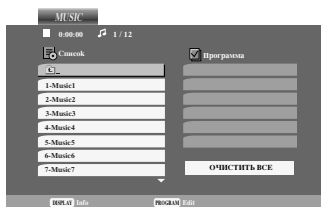

ID3 TAG

- При воспроизведении файлов, содержащих такую информацию, как, например, название трека, вы можете просмотреть ее, нажав DISPLAY. [Title, Artist, Album, Year, Comment]
- Если информация отсутствует, на экране появится сообщение "NO ID3 TAG".

Совет:

- Если вы находитесь в списке файлов меню MUSIC и желаете вернуться в список каталогов, с помощью кнопок ▲ / ▼ выделите  и нажмите ENTER.
- Нажмите DVD MENU для перехода на следующую страницу.
- На компакт-диске, содержащем вместе с MP3/WMA файлы JPEG, можно переключаться между MP3/WMA и JPEG. Нажмите TITLE, и в верхней части меню будет выделена надпись MUSIC или PHOTO.

Совместимость дисков MP3 / WMA с данным плеером ограничена и определяется следующим:

- Частота дискретизации: в диапазоне 8 - 48 кГц (MP3), в диапазоне 32 - 48 кГц (WMA)
- Скорость передачи данных в битах: в диапазоне 8 - 320 кбит/сек (MP3), 32 - 192 кбит/сек (WMA)
- Плеер не способен считывать файлы MP3/WMA с расширением, отличающимся от ".mp3" / ".wma".
- Физическим форматом CD-R должен быть ISO 9660
- Если файлы MP3 / WMA записывались с использованием программного обеспечения, не создающего файловую систему (напр., Direct-CD), файлы MP3 / WMA не смогут быть воспроизведены. Рекомендуется использовать программу Easy-CD Creator, создающую файловую систему ISO 9660.
- Имена файлов должны состоять максимум из 8 символов и должны включать в себя расширение .mp3 или .wma.
- Они не должны содержать специальных символов, таких как / ? * : " < > | и т.д.
- Общее количество файлов на диске должно быть меньше чем 650.

Для получения оптимального качества воспроизведения на данном DVD-плеере требуется, чтобы диски и записи отвечали определенным техническим стандартам. Записанные DVD автоматически приводятся в соответствие с этими стандартами. Существует множество различных форматов записываемых дисков (включая CD-R, содержащий файлы MP3 или WMA), поэтому для гарантии совместимости при воспроизведении необходимо выполнение определенных предварительных условий (см. выше).

Потребители должны помнить, что для получения (скачивания) файлов и музыки в формате MP3 / WMA через Интернет требуется разрешение. Наша компания не обладает правами на выдачу такого разрешения. Разрешение может быть получено только у владельца авторского права.

Функции для аудиодисков и дисков MP3 / WMA

Пауза **CD** **MP3** **WMA**

1. Во время воспроизведения нажмите кнопку PAUSE/STEP.
2. Для возобновления воспроизведения нажмите PLAY, ENTER или снова PAUSE/STEP.

Переход к другой дорожке **CD** **MP3** **WMA**

1. Для перехода к следующей дорожке или для возврата к началу текущей дорожки в процессе воспроизведения быстро нажмите кнопку SKIP (пропуск) (◀◀ или ▶▶).
2. Дважды быстро нажмите кнопку SKIP ◀◀ для перехода к предыдущей дорожке.
3. Вы можете воспроизвести любую дорожку, введя ее номер.

Повтор дорожки/всего содержимого/ отключение повтора **CD** **MP3** **WMA**

Вы можете воспроизвести одну дорожку/все дорожки на диске.

1. Во время воспроизведения диска нажмите кнопку REPEAT (повтор). Появится значок повтора.
2. Нажимая кнопку REPEAT, выберите требуемый режим повтора.
 - Трек: повторяется текущая дорожка
 - Все: повторяются все дорожки на диске.
 - Выкл. (нет отображения): отсутствие повторного воспроизведения.

Примечание:

Если в процессе повторного воспроизведения дорожки однократно нажать кнопку SKIP (▶▶), режим повторного воспроизведения будет отменен.

Поиск **CD** **MP3** **WMA**

1. Во время воспроизведения нажмите кнопку SCAN (◀◀ или ▶▶).
2. Последовательно нажимая кнопку SCAN (◀◀ или ▶▶), выберите требуемую скорость: X2, X4, X8 назад или вперед.
3. Для выхода из режима поиска SEARCH нажмите PLAY.

Произвольное воспроизведение

CD **MP3** **WMA**

1. В процессе воспроизведения нажмите кнопку RANDOM (произвольное воспроизведение). Устройство сразу же перейдет в режим произвольного воспроизведения, а на экранном меню появится надпись СЛУЧАЙН.
2. Для восстановления нормального воспроизведения несколько раз нажмите кнопку RANDOM, пока надпись RANDOM не исчезнет с экранного меню.

Совет:

Нажатие в режиме произвольного воспроизведения кнопки SKIP ▶▶ приводит к выбору другой дорожки, после чего возобновляется произвольное воспроизведение.

Повтор А-В **CD**

1. Для повторения заданной последовательности во время воспроизведения диска нажмите кнопку А-В в выбранной вами начальной позиции. На экранном меню появится значок повтора и символ "А".
2. Снова нажмите кнопку А-В в выбранной вами конечной позиции. На экранном меню появится значок повтора и "А-В", и начнется повторяющееся воспроизведение заданной последовательности.
3. Для выхода из режима повтора и возврата к нормальному воспроизведению снова нажмите кнопку А-В. Значок повтора исчезнет с экранного меню.

Режим объемного звучания (3D Surround) **CD**

Для создания эффекта объемного звучания, имитирующего многоканальный звуковой сигнал с помощью двух акустических каналов (вместо обычно необходимых для многоканальной аудиосистемы домашнего кинотеатра пяти каналов с дополнительным низкочастотным).

1. Нажмите во время воспроизведения кнопку AUDIO. В экранном меню появится сообщение "3D SUR".
2. Для возврата к нормальному воспроизведению несколько раз нажмите кнопку AUDIO, пока надпись "3D SUR." не исчезнет с экранного меню.

Воспроизведение запрограммированных треков

Функция программирования позволяет сохранять ваши любимые треки с любого диска в памяти плеера. Можно запрограммировать до 30 треков одновременно.

1. Вставьте диск.

Аудиодиски или MP3/WMA-диски:

появится меню AUDIO CD или MUSIC-диска.

2. Нажмите PROGRAM.

Справа от слова "Программа" появится знак  с правой стороны экрана меню.

Примечание:

Нажмите PROGRAM. Знак  исчезнет, что означает выход из режима редактирования программы.

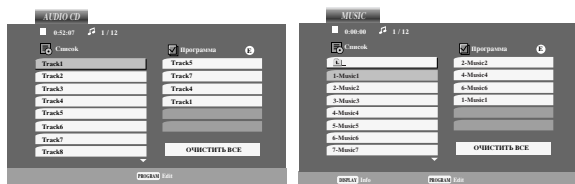

Меню аудиодиска

Меню MP3/WMA-диска

Видеодиск: Нажмите PROGRAM при остановленном воспроизведении. Появится меню программирования. Нажмите PROGRAM снова и удерживайте несколько секунд для выхода из меню.

Примечание:

Для использования функции воспроизведения запрограммированных треков на видеодисках с функцией PBC вы должны отключить PBC в установочном меню (смотрите раздел «PBC» на стр. 14).

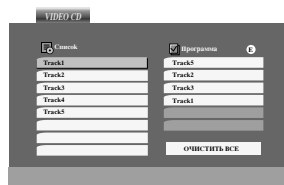

Меню видеодиска

3. Выберите трек из Списка, затем нажмите ENTER, чтобы внести выбранный трек в список запрограммированных треков (Программа). Повторите то же самое для других треков.
 4. Нажмите .
- Выберите трек, который вы хотите начать прослушивать, из запрограммированного списка (Программа).

5. Нажмите PLAY или ENTER, чтобы начать воспроизведение. Воспроизведение начнется в запрограммированном вами порядке. Воспроизведение остановится после того, как все запрограммированные треки будут проиграны по одному разу.
6. Чтобы вернуться в режим обычного воспроизведения, выберите трек компакт-диска (или MUSIC-диска) и нажмите PLAY.

Повторение запрограммированных треков



1. Нажмите REPEAT во время воспроизведения диска. Появится иконка функции повтора.
2. Нажмите REPEAT для выбора желаемого режима повтора.

- Трек: повторяет текущий трек.
- Все: повторяет все запрограммированные треки.
- Выкл.: не воспроизводит треки повторно.



Примечание:

Если вы нажмете  один раз во время повторного воспроизведения, функция повторного воспроизведения будет отменена.

Удаление трека из запрограммированного списка

1. С помощью кнопок    выберите трек, который вы хотите удалить из запрограммированного списка.
2. Нажмите CLEAR. Повторите то же самое для других треков, которые вы хотите удалить.

Удаление всего запрограммированного списка

1. Нажмите  чтобы перейти в запрограммированный список.
2. С помощью кнопок  /  выберите "ОЧИСТИТЬ ВСЕ" и нажмите ENTER.

Примечание:

Запрограммированные списки также удаляются при извлечении диска.

Просмотр дисков с файлами JPEG

С помощью DVD-плеера можно просматривать компакт-диски Kodak PICTURE, а также диски с файлами JPEG.

1. Вставьте диск и задвиньте лоток. На экране ТВ появится меню PHOTO (фотоальбом).

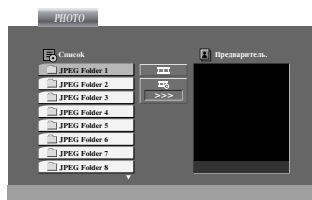

2. Нажимая кнопки ▲ / ▼, выберите каталог и нажмите ENTER. Будет выведен список файлов в каталоге. Если при просмотре списка файлов вы желаете вернуться к списку предыдущего каталога, с помощью кнопок ▲ / ▼ на пульте дистанционного управления выделите [↶] и нажмите ENTER.

3. При необходимости просмотра отдельного файла с помощью кнопок ▲ / ▼ выделите файл и нажмите ENTER или PLAY.

Начнется процедура просмотра файла.

При просмотре файла вы можете нажать кнопку STOP для перехода в предыдущее меню (меню PHOTO).

Совет:

- Нажмите DVD MENU для перехода на следующую страницу.
- Можно выбрать четыре режима показа слайдов [☰] : >>> (быстрый), >> (нормальный) и > (медленный). С помощью кнопок ▲ ▼ ◀ ▶ выделите значок скорости (Speed). Затем, используя кнопки ◀ / ▶, выберите режим, который желаете установить, и нажмите ENTER.
- На компакт-диске, содержащем вместе с MP3/WMA файлы JPEG, можно переключаться между MP3/WMA и JPEG. Нажмите TITLE, и в верхней части меню будет выделена надпись MUSIC или PHOTO.
- Нажмите RETURN, информация из файла будет скрыта.

Показ слайдов JPEG

С помощью кнопок ▲ ▼ ◀ ▶ выделите значок [☰] (показ слайдов) и нажмите ENTER.

Показ неподвижного изображения JPEG

1. В процессе показа слайдов нажмите PAUSE/STEP. После этого плеер перейдет в режим паузы.
2. Для возврата в режим показа слайдов нажмите PLAY или снова PAUSE/STEP.

Переход к другому файлу JPEG

Во время просмотра изображений для перехода к следующему или предыдущему файлу однократно нажмите SKIP (◀◀ или ▶▶) или на курсор (◀ или ▶).

Изменение масштаба отображения JPEG

Для увеличения изображения используйте функцию изменения масштаба отображения.

(см. стр. 18)

Вращение картинки

Для вращения картинки по часовой стрелке или против часовой стрелки в процессе просмотра изображения нажимайте кнопки ▲ / ▼.

Прослушивание MP3/WMA музыки с просмотром изображения JPEG

Во время прослушивания музыкальных файлов в формате MP3/WMA вы можете выводить на экран графические файлы, записанные на этом же диске.

1. Вставьте в плеер диск, содержащий два типа файлов.
2. Нажмите TITLE для вывода меню PHOTO.
3. Используя кнопки ▲ / ▼ выберите графический файл.
4. С помощью кнопки ▶ выберите значок [☰] и нажмите ENTER. Начнется воспроизведение. Воспроизведение будет продолжаться, пока не будет нажата кнопка STOP.

Совет:

Для прослушивания желаемых треков во время просмотра графических файлов запрограммируйте нужные треки в меню "MUSIC" и повторите вышеописанные действия.

Совместимость дисков JPEG с данным плеером ограничена и определяется следующим:

- В зависимости от размеров и числа файлов JPEG DVD-плееру может потребоваться значительное количество времени для считывания содержимого диска. Если на экранном меню ничего не отображается в течение нескольких минут, это может означать, что некоторые файлы очень велики — уменьшите разрешение файлов JPEG до размера менее 2 мегапикселей (2760 x 2048 пикселей) и создайте новый диск.
- Общее число файлов и каталогов на диске должно быть меньше 650.
- Некоторые диски могут оказаться несовместимыми с плеером вследствие другого формата записи или из-за состояния диска.
- При компоновке компакт-диска убедитесь, что все выбранные файлы имеют расширения ".jpg".
- Если файлы имеют расширения ".jpe" или ".jpeg", переименуйте их в файлы ".jpg".
- Данный DVD-плеер не способен считывать файлы с именами без расширения ".jpg", даже если эти файлы отображаются как файлы изображений JPEG в Windows Explorer (проводнике).

Воспроизведение DVD-дисков в формате VR

Данное устройство способно проигрывать диски DVD-R/RW, записанные в формате DVD-Video и закрытые на пишущем DVD-приводе.

- Данное устройство может проигрывать диски DVD-RW, записанные в формате видеозаписи Video Recording (VR).
1. Вставьте диск и задвиньте лоток. На экране телевизионного приемника появится меню DVD-VR.

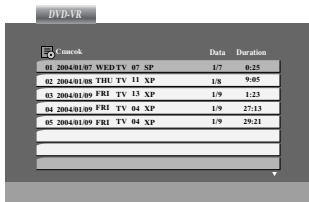

2. Нажимая кнопки ▲ / ▼, выберите дорожку, а затем нажмите PLAY или ENTER, начнется воспроизведение.

Примечание:

- Незакрытые (с сохранением возможности дальнейшей записи) DVD-R/RW диски не могут быть проиграны на данном плеере.
- При создании некоторых дисков DVD-VR пишущие DVD-приводы используют данные CPRM. Плеер не поддерживает такие форматы дисков и в случае их установки отображает сообщение "Проверь Диска".

Что такое 'CPRM'?

CPRM представляет собой систему защиты от копирования (с системой скремблирования), позволяющей записывать только вещательные программы для однократного копирования. CPRM означает Content Protection for Recordable Media (защита содержимого перезаписываемых носителей информации). Если рекордер (пишущее устройство) является CPRM-совместимым, это означает, что вы можете считывать вещательные программы однократного копирования, но не можете после этого делать копии данных записей. CPRM-записи могут создаваться только на дисках DVD-RW, отформатированных в режиме VR, при этом CPRM-записи могут быть воспроизведены только на специальных CPRM-совместимых плеерах.

Обслуживание и уход

Перед обращением к техническому специалисту сервисной службы изучите информацию из данного раздела.

Обращение с устройством

Отправка устройства

Пожалуйста, сохраняйте оригинальную упаковочную коробку и упаковочные материалы. При необходимости отправки устройства для максимальной защиты упаковывайте устройство таким же образом, как оно было первоначально упаковано на заводе-изготовителе.

Поддерживайте внешние поверхности чистыми

- Не используйте вблизи устройства летучие жидкости, такие как распылители-инсектициды (средства от насекомых).
- Не допускайте, чтобы резиновые или пластмассовые изделия в течение длительного периода времени находились в контакте с устройством, так как такие изделия могут оставлять следы на поверхности.

Очистка устройства

Для очистки плеера используйте мягкую сухую ткань. Если поверхности очень загрязнены, очистите их мягкой тканью, слегка увлажненной в слабом моющем растворе.

Не применяйте сильные растворители, такие как спирт, бензин или разбавитель, так как они могут повредить поверхность устройства.

Уход за устройством

DVD-плеер является высокотехнологичным прецизионным устройством. Если оптические считывающие линзы и детали привода диска загрязнены или изношены, качество изображения может ухудшиться.

В зависимости от внешних условий рекомендуется регулярно проводить проверку и техобслуживание устройства через каждые 1000 часов эксплуатации. За более подробной информацией обращайтесь в ближайший к вам фирменный сервисный центр.

Воспроизведение диска в формате DivX

Вы можете смотреть диск в формате DivX на данном DVD-плеере.

1. Вставьте диск и закройте дископриемник. На экране появится меню MOVIE.

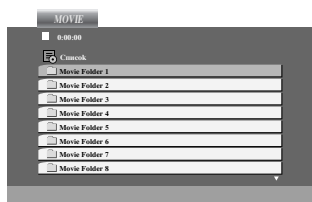

2. Нажмите ▲ / ▼ для выбора папки и нажмите ENTER. Появится список файлов из папки. Если вы находитесь в списке файлов и хотите вернуться в список папок, используйте кнопки на пульте ДУ, чтобы выделить  и нажмите ENTER.
3. Если вы хотите просмотреть конкретный файл, нажмите ▲ / ▼ чтобы выделить файл, и нажмите ENTER или PLAY.
4. Нажмите STOP для выхода из меню.

Примечание:

- Нажмите DVD MENU для перехода на следующую страницу.
- На компакт-диске с файлами MP3/WMA, JPEG и MOVIE вы можете переключаться между меню MUSIC (музыка), PHOTO (фото) и MOVIE (фильмы). Нажмите TITLE и слово MUSIC, PHOTO и MOVIE вверху меню будет выделено.

Совместимость диска DivX с данным плеером ограничивается следующими условиями:

- Возможное значение разрешения файла DivX - менее 720x576 (W x H) пикселей.
- Название файла субтитров DivX ограничено 56 знаками.
- Если код не возможно воспроизвести в файле DivX, на дисплее может появиться символ " _ ".
- Если число кадров превышает 30 за 1 секунду, режим работы данного устройства может быть нарушен.
- Если видео- и аудиоданные записанного файла не чередуются, то выводятся либо видео- или аудиоданные.
- Если файл записан с помощью GMC, устройство поддерживает только одноточечный уровень записи.
 - * GMC?
GMC – это сокращение от Global Motion Compensation (универсальная компенсация движения изображения). Это инструмент кодирования, указанный в стандарте MPEG4. Некоторые кодеры MPEG4, как DivX или Xvid, имеют данную опцию. Существуют разные уровни GMC-кодирования, которые обычно называются одноточечная, двухточечная или трехточечная GMC.

Воспроизводимый файл DivX

- ".avi ", ".mpg ", ".mpeg "

Воспроизводимый формат Codec

- "DIVX3.xx ", "DIVX4.xx ", "DIVX5.xx ", "XVID ", "MP43 ", "3IVX "

Воспроизводимый аудиоформат

- "AC3 ", "DTS ", "PCM ", "MP3 ", "WMA "
 - Частота дискретизации: в пределах 8 - 48 кГц (MP3), в пределах 32 - 48 кГц (WMA)
 - Скорость передачи данных: в пределах 8 - 320 кбит/с (MP3), 32 - 192 кбит/с (WMA)

Дополнительные функции

Запоминание последнего кадра **DVD** **CD** **VCD**

Данный плеер сохраняет в памяти последний кадр с последнего просмотренного диска. Последний кадр остается в памяти, даже если вы уберете диск из плеера или выключите питание. Если вы загрузите диск, содержащий записанный в память кадр, этот кадр будет автоматически вызван.

Примечание:

Данный плеер не сохранит кадр с диска, если вы выключите плеер, не запустив проигрывание диска.

Хранитель экрана

Хранитель экрана появляется, когда DVD-плеер находится в режиме остановки в течение приблизительно пяти минут. После отображения хранителя экрана в течение пяти минут DVD-плеер автоматически выключится.

Выбор системы

Вам необходимо выбрать систему цветности, соответствующую вашему телевизионному приемнику. Если в окне дисплея отображается сообщение NO DISC (нет диска), нажмите и удерживайте более 5 секунд кнопку PAUSE на передней панели для получения возможности выбрать систему (PAL, NTSC или AUTO (автоматический выбор)).

Настройка видеорежимов

- При проигрывании некоторых дисков изображение может мерцать или на прямых строках могут появиться «ползающие точки». Это означает, что вертикальная интерполяция или разуплотнение импульсных сигналов неидеально согласовано с диском. В этом случае качество изображения можно улучшить изменением режима видеовоспроизведения.
- Чтобы изменить режим видео во время воспроизведения нажмите и удерживайте DISPLAY в течение около 3 секунд. Новый выбранный номер режима видео отображается на экране телевизора.

Проверьте, улучшилось ли качество изображения. Если нет, повторяйте указанную выше процедуру до тех пор, пока качество изображения не улучшится.

- Последовательность смены режимов видео: MODE1 → MODE2 → MODE3 → MODE1
- При выключении питания режим видео вернется в исходное состояние (MODE1).

Подробное описание видеорежимов:

MODE1: Описание формата DVD видео (кино- или видеоматериала) берется с самого диска.

MODE2: Формат выбирается на основе содержимого, записанного с прогрессивной разверткой.

MODE3: Режим для воспроизведения видеоматериала сравнительно небольшой динамики.

Примечание:

Эта настройка применима только если в меню установок включен режим прогрессивного сканирования.

Управление с помощью пульта дистанционного управления другими телевизионными приемниками

С помощью входящего в комплект поставки пульта дистанционного управления вы можете регулировать уровень звука, выбирать источник входного сигнала и управлять питанием телевизионного приемника LG.

Также вы можете регулировать уровень звука, выбирать источник входного сигнала и управлять питанием телевизионного приемника другой фирмы (не LG). Если фирма-изготовитель вашего телевизора указана в нижеприведенной таблице, установите соответствующий код изготовителя.

1. Удерживая нажатой кнопку TV POWER (питание ТВ), нажимайте кнопки с цифрами для выбора кода изготовителя вашего ТВ (см. таблицу ниже).
2. Отпустите кнопку TV POWER.

Номера кодов управляемых ТВ

Если в списке перечислено несколько кодовых номеров, вводите их по одному до тех пор, пока не найдете код, соответствующий вашему телевизионному приемнику.

Изготовитель	Кодовый номер
LG / GoldStar	1 (по умолчанию), 2
Zenith	1, 3, 4
Samsung	6, 7
Sony	8, 9
Hitachi	4

Примечание:

- Для некоторых моделей телевизоров часть кнопок, либо все кнопки не действуют даже после ввода правильного кода изготовителя.
- Когда вы вводите новый кодовый номер, ранее введенный кодовый номер стирается.
- После замены батарей в пульте дистанционного управления введенный вами кодовый номер будет сброшен, и установится заданный по умолчанию код. В этом случае установите требуемый кодовый номер снова.

Использование функции “караоке”

1. Загрузите караоке-диск.
2. Перед подключением микрофона установите регулятор уровня сигнала микрофона MIC VOL на минимальный уровень, чтобы предотвратить акустическую обратную связь (напр., громкий “воющий” звук).
3. Подключите микрофон к гнезду MIC.

Примечание:

Если микрофон не подключен, меню функции “караоке” не появится.

4. Нажмите кнопку PLAY для запуска воспроизведения.
5. Отрегулируйте уровень сигнала микрофона с помощью регулятора MIC VOL, и можете начать исполнение песни.
Если вы желаете установить параметры функции KARAOKE (караоке), выполните шаги 6-8.
6. Нажмите во время воспроизведения кнопку KARAOKE. Появится меню KARAOKE.
7. С помощью кнопок ▲/▼ выберите желаемый параметр (ECHO (эхо), MELODY (мелодия), VOICE (голос), EFFECT(ЭФФЕКТ) или KEY(тон)).
Содержимое дисплея будет меняться, как показано на диаграмме ниже.

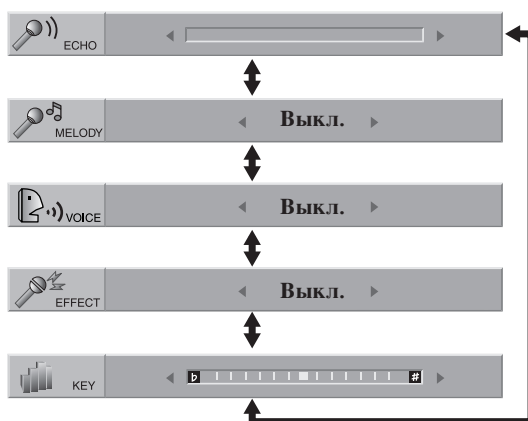

8. Используя кнопки ◀/▶, отрегулируйте значение выбранного параметра.

ECHO: Вы можете регулировать громкость эха нажатием кнопок ◀/▶.

MELODY: Если вы желаете петь только для группы или оркестра сопровождения, не имеющего ведущей мелодии вокального аккомпанемента, отключите функцию MELODY (значение Off).

VOICE: Если вы хотите петь дуэтом с записанным караоке-исполнителем, выберите желаемый голос.

Выбор голоса	Выход	
	Левая акустическая система	Правая акустическая система
V1	Voice1 (Голос1)	Voice1 (Голос1)
V2	Voice2 (Голос2)	Voice2 (Голос2)
V1+V2	Voice1 (Голос1)	Voice2 (Голос2)
выкл.	None voice (без голоса)	None voice (без голоса)

EFFECT: Вы можете попробовать специальные эффекты. При каждом нажатии кнопки ◀/▶ эффект меняется в порядке, указанном ниже.
Выкл. → ГАРМОНИЯ → РОБОТ → Хор

KEY: KEY: Вы можете изменять тон нажатием кнопок ◀/▶.

Примечание:

Если нажать кнопку, когда DVD-плеер подключен к усилителю (ресиверу) с цифровым аудиоразъемом, звук левой/правой акустических систем, подключенных к усилителю (ресиверу), может быть заглушен. В этом случае необходимо изменить режим звучания на усилителе (ресивере) для выхода акустических систем.

9. Нажмите KARAOKE для выхода из меню KARAOKE.

Примечание:

- Во время специальных режимов воспроизведения микрофон может отключаться (напр. при замедленном воспроизведении).
- Функция “караоке” действует только с караоке-совместимыми дисками.
- Меню VOICE и MELODY могут быть недоступны на некоторых караоке-дисках.
- За более подробными сведениями обращайтесь к информации, предоставляемой в месте с диском.
- Функция выхода звукового сигнала микрофона недоступна во время воспроизведения диска, записанного в формате DTS.

Справочные данные

Коды языков

Используйте данный список для выбора языка, необходимого для следующих начальных установок:
Аудио Диск, Титры На Диске, Меню На Диске.

Язык	Код	Язык	Код	Язык	Код	Язык	Код
Абхазский	6566	Фиджи	7074	Лингальский	7678	Сингалезский	8373
Афар	6565	Финский	7073	Литовский	7684	Словацкий	8375
Африкаанс	6570	Французский	7082	Македонский	7775	Словенский	8376
Албанский	8381	Фризский	7089	Малагасийский	7771	Сомалийский	8379
Амехарик	6577	Галицийский	7176	Малайский	7783	Испанский	6983
Арабский	6582	Грузинский	7565	Малайала	7776	Суданский	8385
Армянский	7289	Германия	6869	Мальтийский	7784	Суахили	8387
Ассамский	6583	Греческий	6976	Маори	7773	Шведский	8386
Аймарский	6588	Гренландский	7576	Марати	7782	Тагальский	8476
Азербайджанский	6590	Гуарани	7178	Молдавский	7779	Таджикский	8471
Башкирский	6665	Гуджарати	7185	Монгольский	7778	Тамильский	8465
Баскский	6985	Хауса	7265	Наури	7865	Татарский	8484
Бенгальский; Банга	6678	Иврит	7387	Непальский	7869	Телугу	8469
Бутани	6890	Хинди	7273	Норвежский	7879	Тайский	8472
Бихари	6672	Венгерский	7285	Ория	7982	Тибетский	6679
Бретонский	6682	Исландский	7383	Пенджабский	8065	Тигринья	8473
Болгарский	6671	Индонезийский	7378	Пушту	8083	Тонго	8479
Бирманский	7789	Интерлингва	7365	Персидский	7065	Турецкий	8482
Белорусский	6669	Ирландский	7165	Польский	8076	Туркменский	8475
Камбоджийский	7577	Итальянский	7384	Португальский	8084	Тви	8487
Каталонский	6765	Японский	7465	Кечуа	8185	Украинский	8575
Китайский	9072	Яванский	7487	Ретороманский	8277	Урду	8582
Корсиканский	6779	Канадский	7578	Румынский	8279	Узбекский	8590
Хорватский	7282	Кашмир	7583	Русский	8285	Вьетнамский	8673
Чехия	6783	Казахский	7575	Самоа	8377	Волапок	8679
Датский	6865	Киргизский	7589	Санскрит	8365	Уэльский	6789
Голландский	7876	Корейский	7579	Шотландский	7168	Вола	8779
Английский	6978	Курдский	7585	Сербский	8382	Хоса	8872
Эсперанто	6979	Лаосский	7679	Сербскохорватский	8372	Идиш	7473
Эстонский	6984	Латынь	7665	Шона	8378	Йоруба	8979
Фарси	7079	Латышский	7686	Синди	8368	Зулусский	9085

Коды стран

Выбирайте код страны из данного списка.

Страна	Код	Страна	Код	Страна	Код	Страна	Код
Афганистан	AF	Эфиопия	ET	Малайзия	MY	Саудовская Аравия	SA
Аргентина	AR	Фиджи	FJ	Мальдивские острова	MV	Сенегал	SN
Австралия	AU	Финляндия	FI	Мексика	MX	Сингапур	SG
Австрия	AT	Франция	FR	Монако	MC	Республика Словакия	SK
Бельгия	BE	Германия	DE	Монголия	MN	Словения	SI
Бутан	BT	Великобритания	GB	Марокко	MA	Южная Африка	ZA
Боливия	BO	Греция	GR	Непал	NP	Южная Корея	KR
Бразилия	BR	Гренландия	GL	Нидерланды	NL	Испания	ES
Камбоджа	KH	Исландия	HM	Антильские острова (гол.)	AN	Шри-Ланка	LK
Канада	CA	Гонконг	HK	Новая Зеландия	NZ	Швеция	SE
Чили	CL	Венгрия	HU	Нигерия	NG	Швейцария	CH
Китай	CN	Индия	IN	Норвегия	NO	Тайвань	TW
Колумбия	CO	Индонезия	ID	Оман	OM	Таиланд	TH
Конго	CG	Израиль	IL	Пакистан	PK	Турция	TR
Коста-Рика	CR	Италия	IT	Панама	PA	Уганда	UG
Хорватия	HR	Ямайка	JM	Парагвай	PY	Украина	UA
Республика Чехия	CZ	Япония	JP	Филиппины	PH	США	US
Дания	DK	Кения	KE	Польша	PL	Уругвай	UY
Эквадор	EC	Кувейт	KW	Португалия	PT	Узбекистан	UZ
Египет	EG	Ливия	LY	Румыния	RO	Вьетнам	VN
Сальвадор	SV	Люксембург	LU	Российская Федерация	RU	Зимбабве	ZW

Поиск и устранение неисправностей

Признак неисправности	Возможная причина	Меры по исправлению
Не включается питание.	<ul style="list-style-type: none"> Отключен шнур питания. 	<ul style="list-style-type: none"> Надежно подключите шнур питания к розетке питающей сети.
Питание включается, но DVD-плеер не работает.	<ul style="list-style-type: none"> Отсутствует диск. 	<ul style="list-style-type: none"> Вставьте диск. (Убедитесь, что загорелся индикатор DVD или audio CD в окне дисплея.)
Отсутствует изображение.	<ul style="list-style-type: none"> Телевизионный приемник не установлен в режим приема выходного сигнала DVD-плеера. 	<ul style="list-style-type: none"> Установите телевизионный приемник в соответствующий режим приема видеосигнала.
	<ul style="list-style-type: none"> Плохо подключен видеокабель. 	<ul style="list-style-type: none"> Надежно подключите видеокабель.
Отсутствует звук.	<ul style="list-style-type: none"> Аппаратура, подключенная с помощью кабеля аудиосигнала, не настроена на прием выходного сигнала DVD-плеера. 	<ul style="list-style-type: none"> Выберите для приемника аудиосигнала подходящий режим приема, так чтобы стал слышен звук DVD-плеера.
	<ul style="list-style-type: none"> Выключено питание аппаратуры, подключенной с помощью кабеля аудиосигнала. 	<ul style="list-style-type: none"> Включите аппаратуру, подключенную с помощью кабеля аудиосигнала.
	<ul style="list-style-type: none"> Неверно установлены опции AUDIO. 	<ul style="list-style-type: none"> Правильно установите опции для выхода цифрового аудиосигнала, после чего снова включите DVD-плеер нажатием на кнопку POWER (питание).
Не запускается воспроизведение на DVD-плеере.	<ul style="list-style-type: none"> Вставленный диск не пригоден для воспроизведения. 	<ul style="list-style-type: none"> Установите пригодный для воспроизведения диск. (Проверьте тип диска, систему цветности и код региона.)
	<ul style="list-style-type: none"> Включена блокировка (установлен рейтинг) 	<ul style="list-style-type: none"> Отмените блокировку, либо поменяйте рейтинг.
Пульт дистанционного управления не работает, как требуется.	<ul style="list-style-type: none"> Пульт дистанционного управления не направлен на датчик дистанционного управления DVD-плеера. 	<ul style="list-style-type: none"> Направьте пульт дистанционного управления на датчик дистанционного управления DVD-плеера.
	<ul style="list-style-type: none"> Пульт дистанционного управления слишком удален от DVD-плеера. 	<ul style="list-style-type: none"> Поднесите пульт дистанционного управления поближе к DVD-плееру.

Технические характеристики

Общие характеристики

Электропитание: 110-240 В перем. тока, 50/60 Гц

Потребляемая мощность: 12 Вт

Габаритные размеры (прибл.):

430 x 39 x 242 мм (Ш x В x Д) без опоры

Масса (прибл.): 2,2 кг

Диапазон температур при эксплуатации:

от 5°C до 35°C (от 41°F до 95 °F)

Влажность при эксплуатации: от 5 % до 90 %

Выходы

VIDEO OUT (видеовыход):

1 В (размах) 75 Ом, отрицат. синхр., гнездо RCA x 1 / SKART (КТВ)

COMPONENT VIDEO OUT (компонитный видеовыход):

(Y) 1,0 В (размах), 75 Ом, отрицат. синхр., гнездо RCA x 1 (Pb)/(Pr) 0,7 В (размах), 75 Ом, гнездо RCA x 2

AUDIO OUT (выход аудиосигнала):

2,0 В эфф. (1 кГц, 0 дБ), 600 Ом, гнездо RCA (L, R) x 1 / SKART (КТВ)

DIGITAL OUT (цифровой выход) (КОАКСИАЛЬНЫЙ):

0,5 В (размах), 75 Ом, гнездо RCA x 1

DIGITAL OUT (цифровой выход) (ОПТИЧЕСКИЙ):

3 В (размах), 75 Ом, оптический разъем x 1

Система

Лазер:

Полупроводниковый лазер, длина волны – 650 нм

Система цветности сигнала: PAL / NTSC

Частотная характеристика:

DVD (PCM 96 кГц): от 8 Гц до 44 кГц

DVD (PCM 48 кГц): от 8 Гц до 22 кГц

CD: от 8 Гц до 20 кГц

Отношение сигнал-шум:

Более 100 дБ (только для разъемов аналогового выхода ANALOG OUT)

Нелинейные искажения: Менее 0,008%

Динамический диапазон:

Более 90 дБ (DVD/CD)

Принадлежности:

Видеокабель (1), аудиокабель (1), пульт дистанционного управления (1), батареи (2)

Примечание: Конструкция и технические характеристики могут быть изменены без уведомления.