

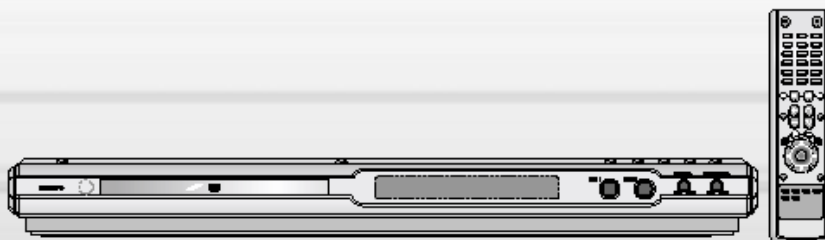



# СВЕРХТОНКАЯ СИСТЕМА С ПРОИГРЫВАТЕЛЕМ DVD-КАРАОКЕ DVD-K100

Инструкция для пользователя



# Указания по технике безопасности

## ЛАЗЕРНОЕ ИЗДЕЛИЕ КЛАССА 1

	<b>ВНИМАНИЕ</b> ОПАСНОСТЬ ПОРАЖЕНИЯ ЭЛЕКТРИЧЕСКИМ ТОКОМ. НЕ ОТКРЫВАТЬ	
<p><b>ВНИМАНИЕ:</b> ВО ИЗБЕЖАНИЕ ПОРАЖЕНИЯ ЭЛЕКТРИЧЕСКИМ ТОКОМ, НЕ СНИМАЙТЕ ЗАДНЮЮ КРЫШКУ. ВНУТРИ НЕТ ДЕТАЛЕЙ, ОБСЛУЖИВАЕМЫХ ПОЛЬЗОВАТЕЛЕМ. ДЛЯ ТЕХНИЧЕСКОГО ОБСЛУЖИВАНИЯ ОБРАЩАЙТЕСЬ К КВАЛИФИЦИРОВАННОМУ СПЕЦИАЛИСТУ.</p>		

### ЛАЗЕРНОЕ ИЗДЕЛИЕ КЛАССА 1

Этот проигрыватель компакт-дисков классифицируется как ЛАЗЕРНОЕ ИЗДЕЛИЕ КЛАССА 1.

Использование органов регулировки или выполнение процедур, не описанных в данной Инструкции, может привести к опасному облучению лазером.

**ВНИМАНИЕ - НЕВИДИМОЕ ЛАЗЕРНОЕ ИЗЛУЧЕНИЕ. ПРИ СНЯТИИ КОЖУХА И ОТКЛЮЧЕНИИ БЛОКИРОВОЧНЫХ КОНТАКТОВ ИЗБЕГАЙТЕ ПОПАДАНИЯ ПОД ЛУЧ ЛАЗЕРА.**



Этот символ указывает, что внутри данного изделия имеются детали, находящиеся под опасным напряжением, которое может привести к поражению электрическим током.



Этот символ указывает, что в документации на изделие имеется важная инструкция по его использованию или обслуживанию.

**ПРЕДУПРЕЖДЕНИЕ:** Во избежание пожара или поражения электрическим током не допускайте попадания данного изделия под дождь или в условия высокой влажности.

**ВНИМАНИЕ:** ВО ИЗБЕЖАНИЕ ПОРАЖЕНИЯ ЭЛЕКТРИЧЕСКИМ ТОКОМ, ПОЛНОСТЬЮ ВСТАВЛЯЙТЕ ВИЛКУ В РОЗЕТКУ ТАК, ЧТОБЫ ШИРОКАЯ ПЛАСТИНА ВИЛКИ СОВПАЛА С ШИРОКИМ ОТВЕРСТИЕМ РОЗЕТКИ.

## Меры предосторожности

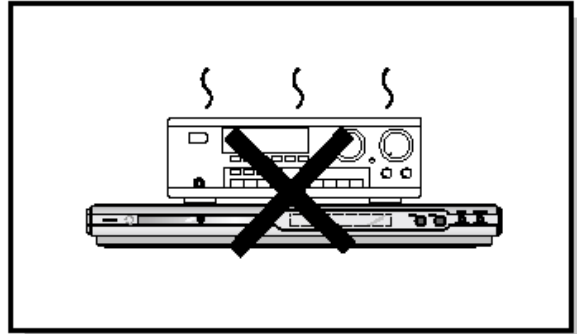
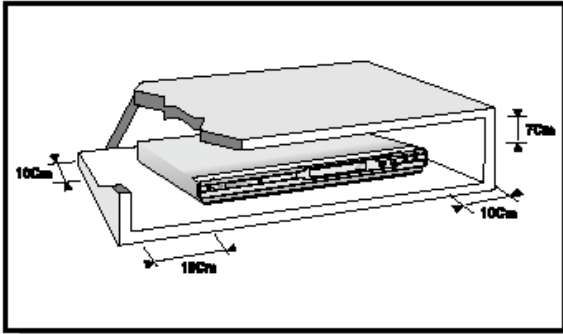

Убедитесь в том, что напряжение сети переменного тока в вашем доме соответствует напряжению питания системы, указанному на паспортной табличке, расположенной на ее задней стенке. Установите систему горизонтально на подходящую поверхность (мебель), оставив вокруг нее достаточно места для вентиляции (7-10 см). Убедитесь в том, что не загорожены вентиляционные отверстия. Не устанавливайте на верхнюю крышку системы другие устройства и иные тяжелые предметы. Не устанавливайте систему на усилитель или другое оборудование, которое может нагреваться. Прежде чем передвигать систему, убедитесь в том, что в лоток для дисков не загружен диск. Эта система предназначена для продолжительной работы. Если вы выключите DVD-проигрыватель, переводя его в режим готовности, вы не отключите тем самым его питание. Чтобы полностью отключить питание системы, необходимо отсоединить вилку ее сетевого шнура от сетевой розетки, особенно если вы не собираетесь пользоваться системой в течение длительного времени.

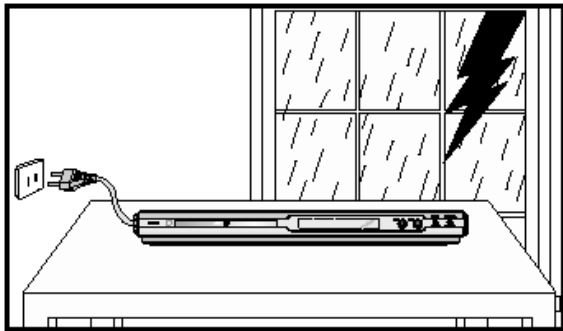

Во время грозы отсоедините сетевой шнур от розетки. Скачки сетевого напряжения, вызванные молнией, могут повредить изделие.

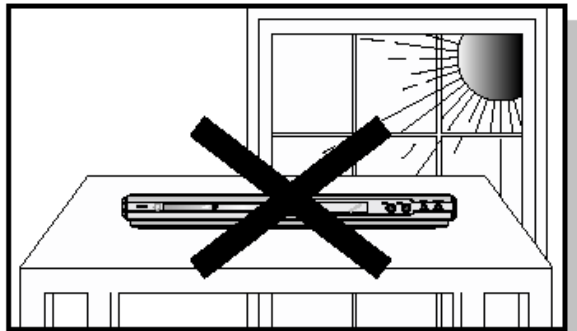

Избегайте воздействия на систему прямого солнечного света и других источников тепла. Это может привести к перегреву системы и нарушению ее нормальной работы.

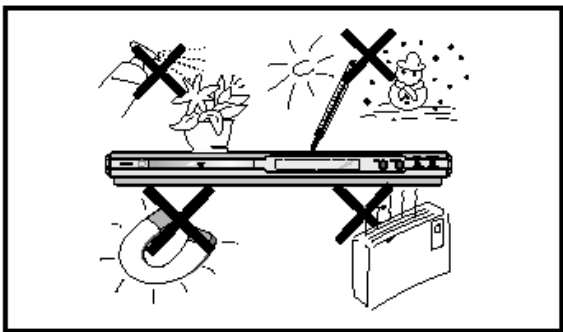

Предохраняйте систему от влаги (не ставьте на нее сосуды с водой, например, вазы), от источников тепла (например, камина) и от оборудования, создающего сильные магнитные или электрические поля (например, громкоговорителей). Если система неисправна, отсоедините сетевой шнур от розетки сети переменного тока. Ваша система не предназначена для коммерческого использования. Используйте ее только в домашних условиях.

Если ваша система или диски подверглись воздействию низких температур, на них может произойти конденсация влаги.

При перевозке в зимнее время подождите примерно 2 часа до тех пор, пока они не прогреются до комнатной температуры.

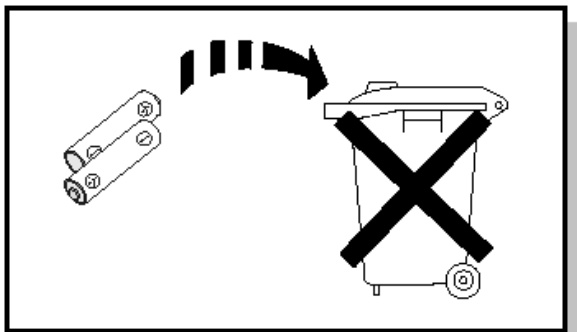

Используемые в этом изделии батареи содержат вещества, вредные для окружающей среды. Не выбрасывайте батареи вместе с обычным бытовым мусором.

## О дисках



**DVD (Digital Versatile Disk - Универсальный цифровой диск)** обеспечивает звук и изображение фантастического качества, благодаря использованию технологии объемного звука Dolby Digital и технологии сжатия изображения MPEG2. Теперь вы можете ощущать воздействие реалистичных эффектов при просмотре кинофильмов или прослушивании музыки у себя дома, как если бы вы находились в кинотеатре или в концертном зале.



В DVD-проигрывателях и DVD-дисках используется региональное кодирование. Чтобы DVD-диск можно было воспроизвести, региональные коды диска и проигрывателя должны совпадать. Если региональные коды не совпадают, диск воспроизводиться не будет. Региональный код территориальной зоны, для которой предназначен этот проигрыватель, указан на задней панели проигрывателя. (Ваш проигрыватель будет воспроизводить только DVD-диски, на этикетке которых указан такой же региональный код).



### Поддерживаемые форматы дисков

Тип диска	Логотип	Тип записи	Размер диска	Макс. время воспроизведения
DVD-VIDEO		Аудио+Видео	12 см	Около 240 мин. (односторонний)
			8 см	Около 480 мин. (двусторонний)
			12 см	Около 80 мин. (односторонний)
			8 см	Около 160 мин. (двусторонний)
VIDEO-CD		Аудио+Видео	12 см	74 мин.
			8 см	20 мин.
КОМПАКТ-ДИСК		Аудио	12 см	74 мин.
			8 см	20 мин.



### Не пользуйтесь дисками следующих типов!

- Этот проигрыватель не может воспроизводить диски форматов LD, CD-G, CD-I, CD-ROM и DVD-ROM. При попытке воспроизведения такого диска на экране телевизора появляется сообщение **"WRONG DISC FORMAT"** (Неверный формат диска).
- Этот проигрыватель может не воспроизводить DVD-диски, приобретенные за границей. При попытке воспроизведения подобного диска на экране телевизора появляется сообщение **"WRONG REGION CODE"** (Неверный региональный код).

### Защита от копирования

- Многие DVD-диски защищены от копирования. Поэтому необходимо напрямую соединить выход DVD-проигрывателя с телевизором, а не подключать проигрыватель к телевизору через видеомэгафон. Если вы подсоединитесь к телевизору через видеомэгафон, это приведет к искажению изображения, воспроизводящегося с защищенных от копирования DVD-дисков.
- В этом изделии использована технология защиты от копирования, основанная на методах, защищенных несколькими патентами США и другими документами, подтверждающими право на интеллектуальную собственность, обладателями которых являются компания Macrovision Corporation и другие владельцы авторских прав. Разрешение на использование этой технологии для защиты от копирования должно быть получено у Macrovision Corporation и она предназначена только для применения в бытовой аппаратуре и другой аппаратуре для просмотра ограниченной аудиторией, если у Macrovision Corporation не получено разрешение на ее использование в других целях. Копирование технологии и разборка изделия запрещены.

# Содержание

<b>ПОДГОТОВКА К РАБОТЕ</b>	
Указания по технике безопасности .....	1
Меры предосторожности .....	2
О дисках .....	3
Описание системы .....	5
Установка батарей в пульт дистанционного управления .....	8
Подсоединение вашей системы к сети переменного тока .....	8
<b>СОЕДИНЕНИЯ</b>	
Подключение к телевизору .....	9
Подключение к аудио усилителю .....	10
<b>ИСПОЛЬЗОВАНИЕ ПРОИГРЫВАТЕЛЯ</b>	
Воспроизведение дисков .....	11
Воспроизведение дисков DivX .....	13
Вывод на экран информации о диске .....	15
Ускоренное/замедленное воспроизведение .....	16
Пропуск эпизодов или дорожек диска .....	17
Выбор желаемого ракурса изображения .....	18
Повторное воспроизведение .....	19
Увеличение изображения .....	20
Выбор языка звукового сопровождения/ языка субтитров .....	21
Прямой переход к эпизоду или дорожке диска .....	22
Воспроизведение файлов формата JPEG .....	23
Использование меню диска .....	25
Использование меню Title (Фильм) .....	26
<b>НАСТРОЙКИ СИСТЕМЫ</b>	
Установка языка .....	27
Настройка формата экрана телевизора .....	29
Установка родительского контроля (возрастной категории зрителя) .....	31
Установка пароля .....	32
Установка фонового рисунка .....	33
Настройка компрессии динамического диапазона .....	35
Настройка функции AV SYNC .....	36
Воспроизведение диска DVD-OK (Карaoke) .....	37
Подсоединение микрофона .....	38
Резервирование аккомпанемента .....	39
Приоритет при воспроизведении аккомпанемента .....	40
Функция "Любимая песня" .....	41
Функция поиска песни .....	43
Изменение тональности мелодии / Изменение темпа мелодии .....	48
Выбор мужского-женского голоса/ функция "Мелодия" .....	49
Настройка функции "Бэк-вокал" .....	50
Настройка функции "Фанфары" .....	51
Настройка оценки .....	52
Установка тени для текста песни .....	53
<b>РАЗНОЕ</b>	
Руководство по устранению неполадок .....	55
Технические характеристики .....	56

# Описание системы

## – Передняя панель –

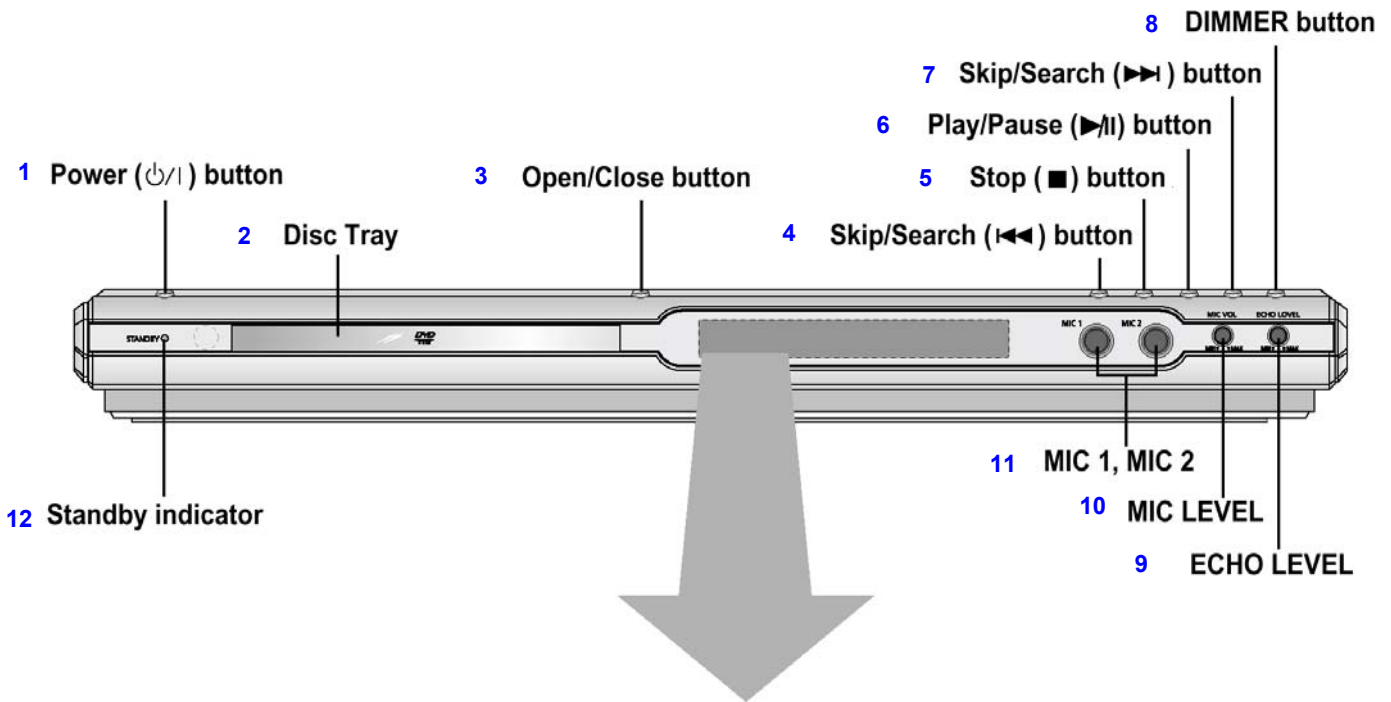

1- Кнопка "Питание" (⏻); 2- Лоток для диска; 3- Кнопка "Открыть/Закрыть"; 4- Кнопка Пропуск/Поиск назад (⏮); 5- Кнопка Стоп (■); 6- Кнопка Воспроизведение/Пауза (▶/⏸); 7- Кнопка Пропуск/Поиск вперед (▶▶); 8- Кнопка установки яркости дисплея; 9- Регулятор уровня реверберации; 10- Регулятор уровня сигнала от микрофона; 11- Гнезда для микрофонов 1, 2; 12- Индикатор режима готовности

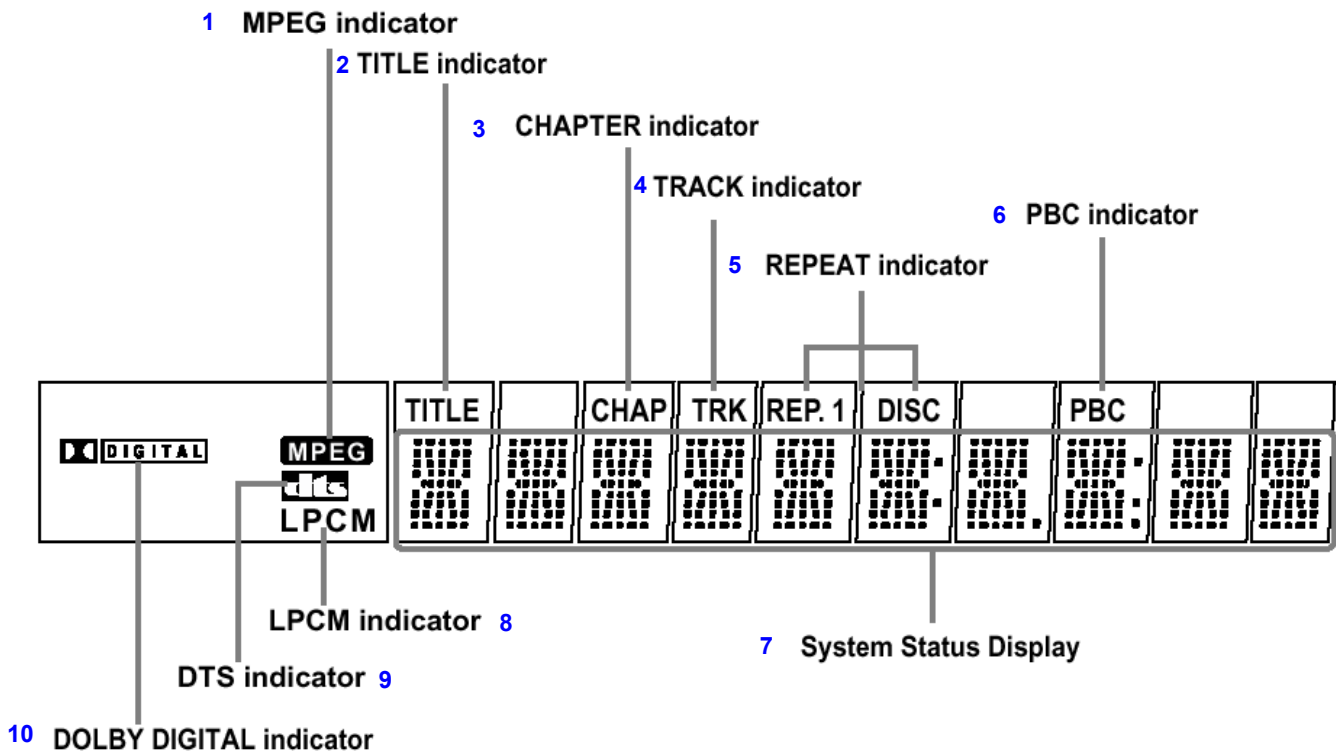

1- Индикатор MPEG; 2- Индикатор TITLE (Фильм); 3- Индикатор CHAP (Часть); 4-Индикатор TRK (ДОРОЖКА); 5- Индикатор режима ПОВТОРА; 6- Индикатор режима PBC; 7- Дисплей состояния системы; 8- Индикатор линейной ИКМ; 9- Индикатор диска DTS; 10- Индикатор системы DOLBY DIGITAL

## – Задняя панель –

### Audio Output Connector 1

### Video Output Connector 2

Connect the TV's video input jacks (VIDEO IN) to the VIDEO OUT connector.

### External Digital Optical Input Connector 3

Use this to connect external equipment capable of digital output.

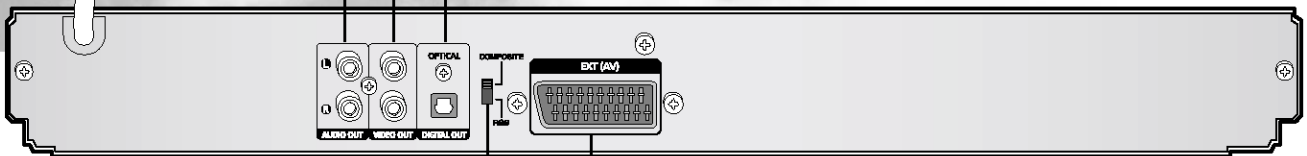

### 4 SCART JACK

Connect to a TV with scart input jack.

### 5 VIDEO OUT SELECT SWITCH

Use the switch to set video out

1- Гнезда выхода аудиосигнала; 2- Гнездо выхода видеосигнала Соедините гнездо входа видеосигнала на телевизоре (VIDEO IN) с гнездом VIDEO OUT на системе; 3- Выходной оптический разъем для внешних цифровых устройств Используется для подключения внешних устройств, имеющих цифровой вход.; 4- РАЗЪЕМ СКАРТ Соедините с телевизором, у которого имеется входной разъем СКАРТ.; 5- Переключатель выбора типа выходного видеосигнала Используется для выбора типа выходного видеосигнала

## – Принадлежности –



# Описание системы

## – Пульт дистанционного управления –

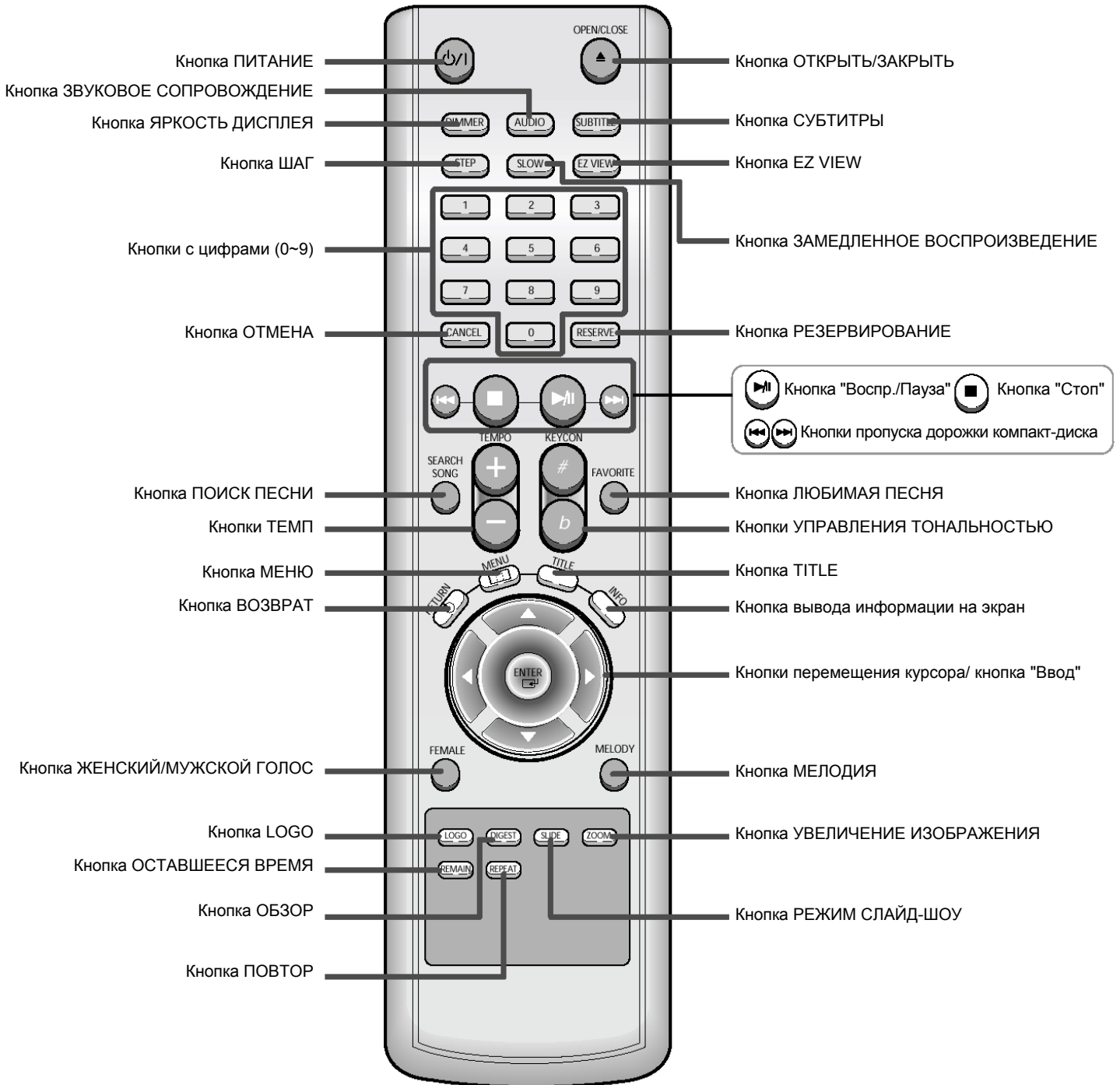



## Установка батарей в пульт дистанционного управления

Устанавливайте или заменяйте батареи в пульте дистанционного управления, когда вы:

- Только что купили эту систему
- Обнаружили, что пульт дистанционного управления перестал правильно работать.

**1** Поместите большой палец на место на крышке отсека для батарей, маркированное символом  (на нижней поверхности пульта) и толкните крышку в направлении, указанном стрелкой.

**2** Установите две батареи типа AAA, LR03 или эквивалентные, обращая внимание на соблюдение полярности:

- + на батарее совместите с меткой "+" на пульте
- - на батарее совместите с меткой "-" на пульте

**3** Возвратите крышку на место, сдвинув ее назад по направляющим, пока она не встанет на место со щелчком.

### Примечание

- Если вы не будете пользоваться пультом дистанционного управления в течение длительного времени, выньте из него батареи для предотвращения коррозии из-за возможной утечки электролита.

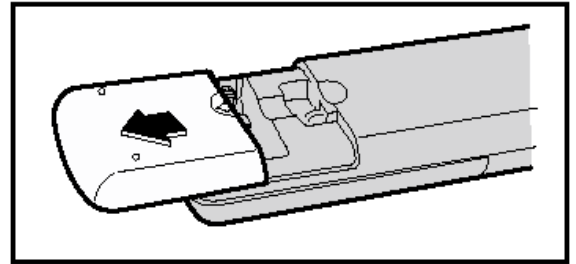

## Подсоединение вашей системы к сети переменного тока

Вилка сетевого шнура должна подсоединяться к подходящей розетке сети переменного тока.

**1** Вставьте вилку сетевого шнура в подходящую розетку сети переменного тока.

**2** Нажмите кнопку Питание/Готовность, чтобы включить вашу систему с проигрывателем DVD-караоке.

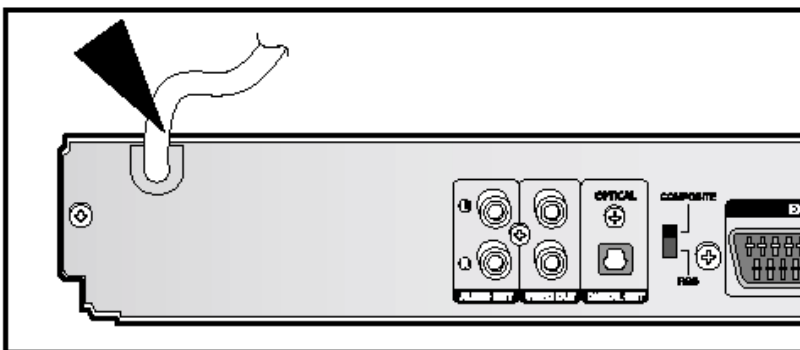

### Примечание

- Прежде чем подсоединить вашу систему к сетевой розетке, вы должны проверить напряжение сети.

## Подключение к телевизору

Ниже приведены примеры обычно используемых способов подключения системы с DVD-проигрывателем к телевизору.

- 1** Соедините гнезда AUDIO OUT (Выход аудио) вашей системы с гнездами AUDIO IN (Вход аудио) на телевизоре.
- 2** Соедините гнездо VIDEO OUT (Выход видео) на задней панели системы с проигрывателем DVD-КАРАОКЕ с гнездом VIDEO IN (Вход видео) вашего телевизора или соедините гнездо AV OUT (Выход аудио/видеосигнала) на задней панели системы с входным гнездом СКАРТ вашего телевизора.

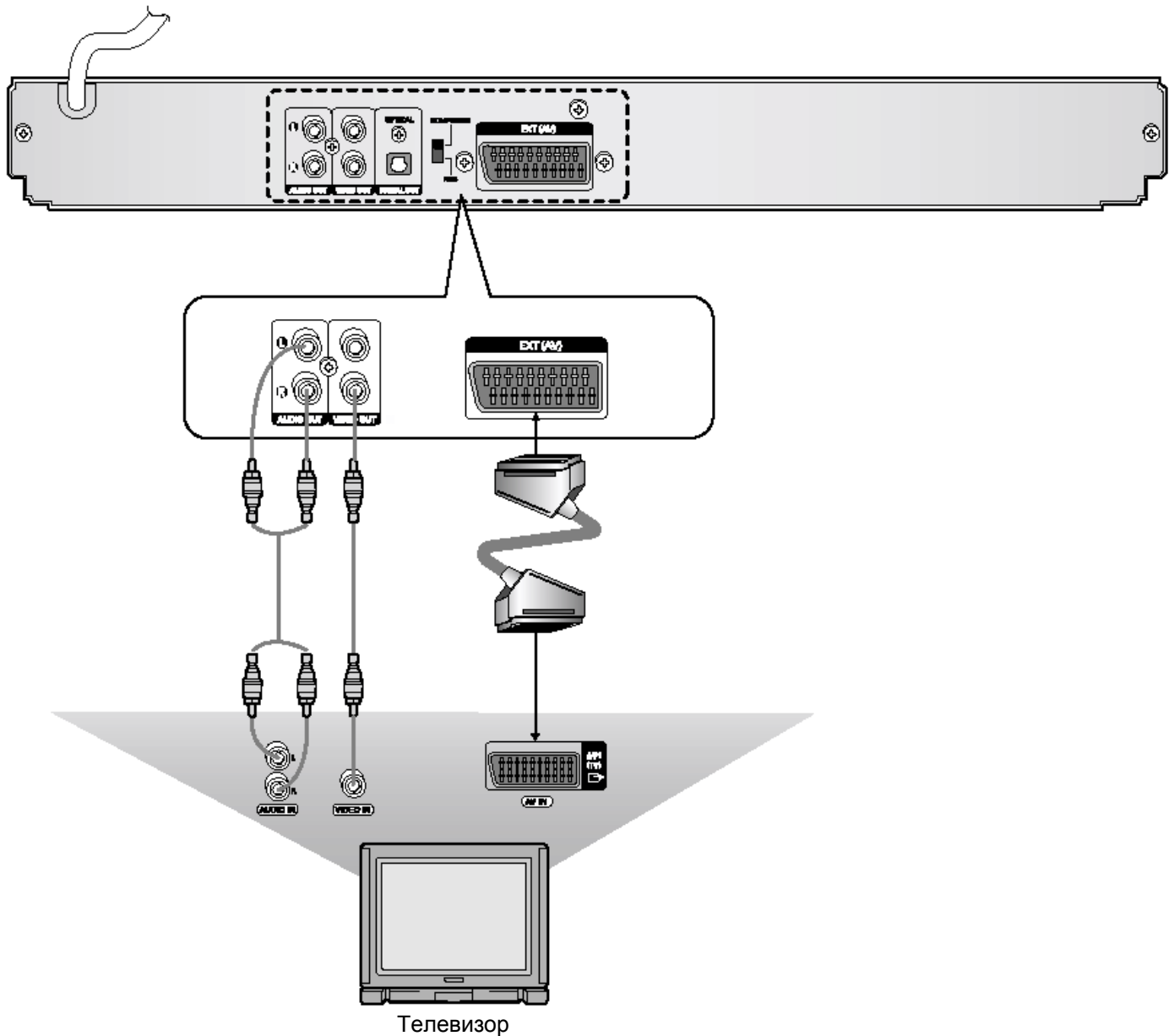

# Подключение к аудио усилителю

Подключение к аудио усилителю, поддерживающему систему Dolby Pro Logic.

## Примечание

- При воспроизведении диска системы DTS звук воспроизводиться не будет. В таком случае используйте усилитель, снабженный декодером DTS.
- Центральный и тыловые громкоговорители воспроизводят звук только при воспроизведении DVD-диска, на котором записана 5.1 канальная звуковая дорожка.
- При воспроизведении DVD-диска с двухканальной звуковой дорожкой или аудио компакт-диска центральный и тыловые громкоговорители звук не воспроизводят.

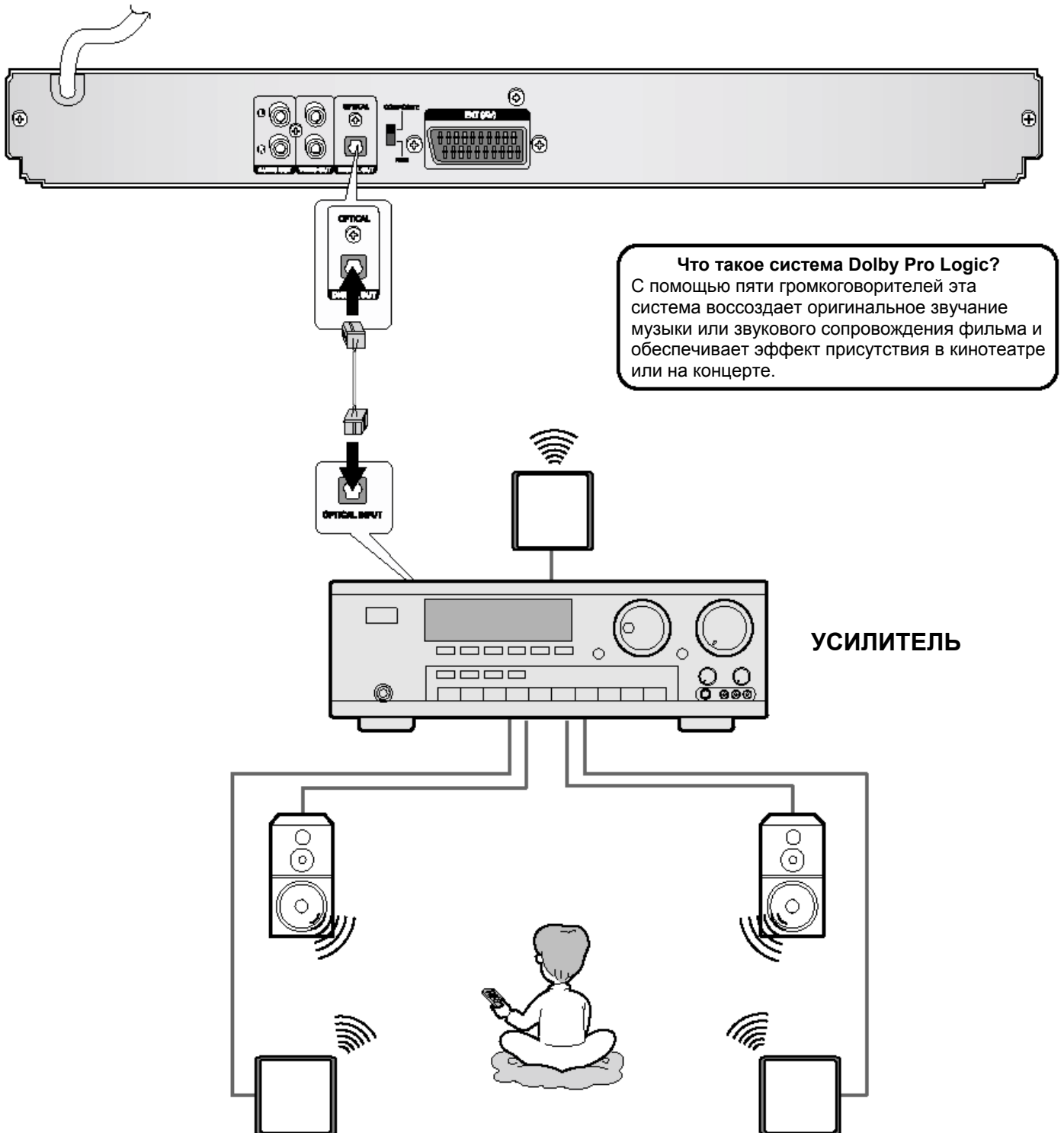

# Воспроизведение диска

- 1 Нажмите кнопку **OPEN/CLOSE** (Открыть/ Закрыть), чтобы открыть лоток для диска.

- 2 Вставьте диск.

- Аккуратно положите диск в лоток так, чтобы сторона диска с этикеткой находилась сверху.

- 3 Нажмите кнопку **OPEN/CLOSE**, чтобы закрыть лоток для диска.



- Воспроизведение начинается автоматически.

## Примечание

- В зависимости от диска, выводимая на экран исходная информация о диске может выглядеть по-разному.

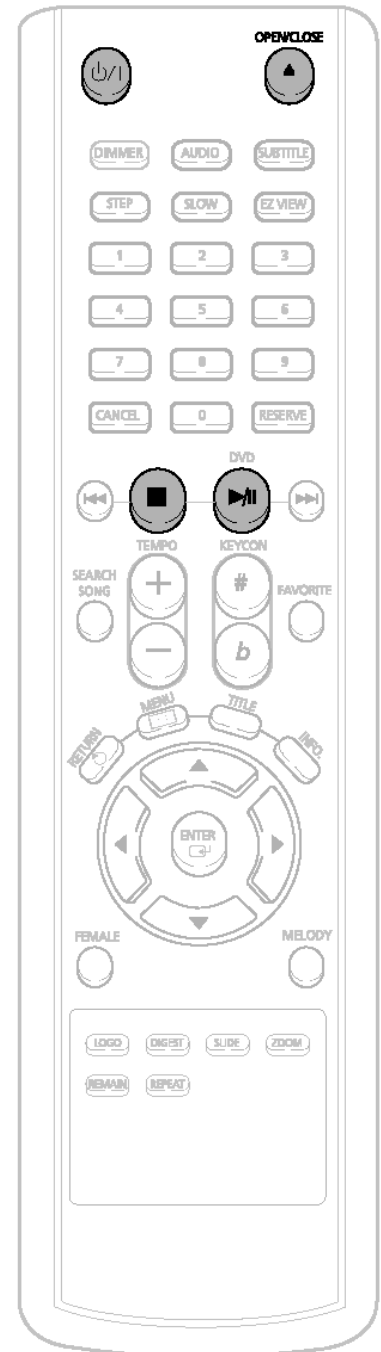

Чтобы остановить воспроизведение, нажмите во время воспроизведения кнопку **СТОП**.

- При однократном нажатии, на экране появляется надпись "**PRESS PLAY**" (Нажмите кнопку Воспроизведение) и то место диска, где воспроизведение было прервано, заносится в память системы. При нажатии кнопки **ВОСПРОИЗВЕДЕНИЕ/ ПАУЗА** (▶/||) или **ENTER** (Ввод) воспроизведение будет продолжено с запомненного места (эта функция действует только для DVD-дисков).
- При двукратном нажатии, на экране появляется надпись "**STOP**" (Стоп) и при последующем нажатии кнопки **ВОСПРОИЗВЕДЕНИЕ/ ПАУЗА** (▶/||) воспроизведение начнется от начала диска.

Чтобы приостановить воспроизведение, нажмите во время воспроизведения кнопку **ВОСПРОИЗВЕДЕНИЕ/ ПАУЗА**

- Чтобы возобновить воспроизведение, нажмите кнопку **ВОСПРОИЗВЕДЕНИЕ/ПАУЗА** (▶/||) еще раз.

## Диски: терминология

### Фильмы (titles) и части (chapters) (DVD-VIDEO)

- Диски DVD-Video разбиты на несколько больших частей, именуемых "фильмами" (titles) которые, в свою очередь состоят из более мелких частей, именуемых "частями" (chapters). Этим частям диска присвоены порядковые номера. Эти номера называются "номерами фильмов" и "номерами частей".

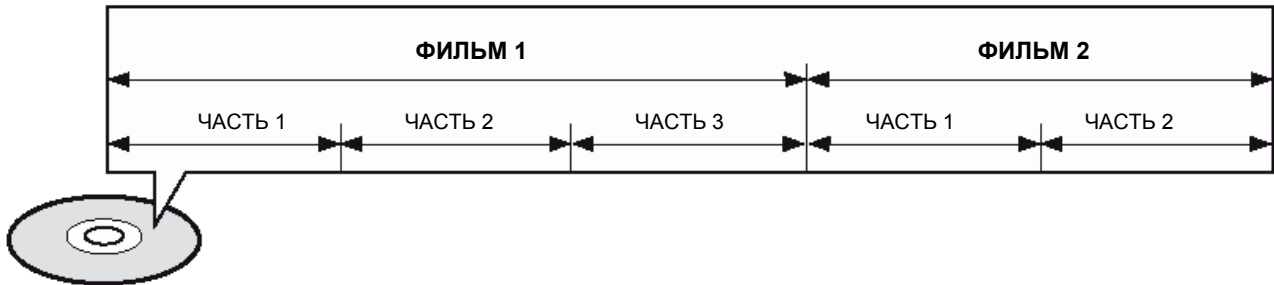

### Дорожки (tracks) (диски VIDEO-CD и компакт-диски)

- Диски VIDEO-CD и компакт-диски разбиты на несколько частей, именуемых "дорожками" (tracks). Этим частям присвоены порядковые номера. Эти номера называются "номерами дорожек".

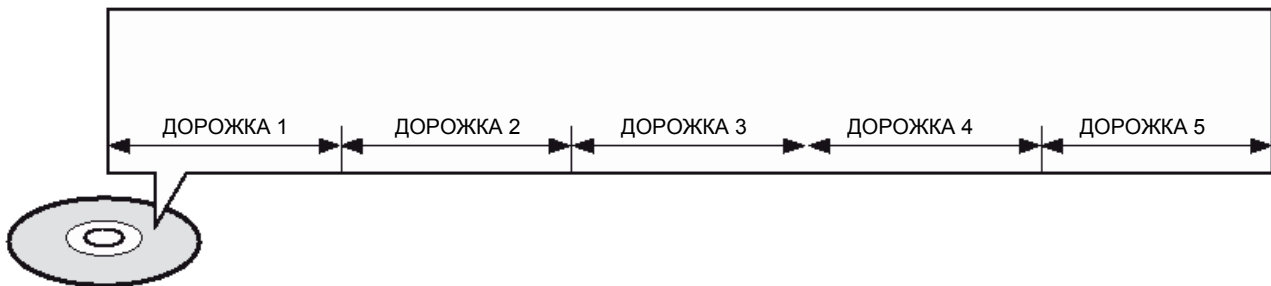

#### Примечание

- В данной Инструкции для пользователя инструкции, помеченные значком "DVD (  )" применимы для дисков типа DVD-VIDEO и DVD-R/RW. Где упоминается определенный тип диска DVD, он указан отдельно.
- В зависимости от содержимого диска, выводимая на экран исходная информация о диске может выглядеть по-разному.

# Воспроизведение дисков DivX



## Переход в прямом/обратном направлении

Во время воспроизведения нажмите кнопку **I<<** или **>>I**.

- Если на диске имеется более 2 файлов, то при каждом нажатии кнопки **>>I** вы переходите к следующему файлу.
- Если на диске имеется более 2 файлов, то при каждом нажатии кнопки **I<<** вы переходите к предыдущему файлу.



## Ускоренное воспроизведение

Нажмите и удерживайте кнопку **I<<** или **>>I**.

- При каждом удержании кнопки в нажатом положении во время воспроизведения, скорость воспроизведения меняется следующим образом:

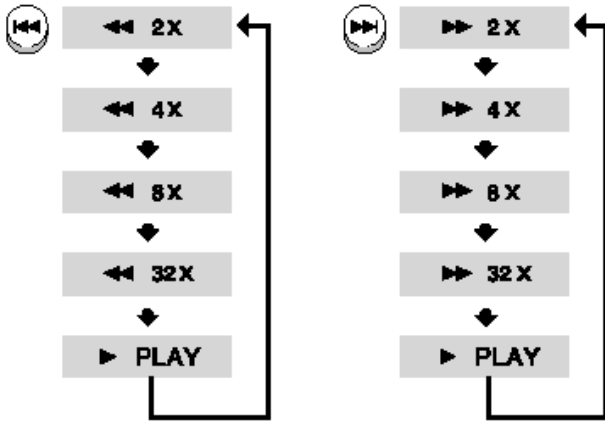

## Увеличение изображения

**1** Нажмите кнопку **ZOOM** (Увеличение).

- При каждом нажатии кнопки поочередно включается (ZOOM X2) и выключается (ZOOM OFF) двукратное увеличение изображения.

**2** Нажимайте кнопки **▲, ▼, ◀, ▶** для выбора участка изображения, который вы хотите увеличить.

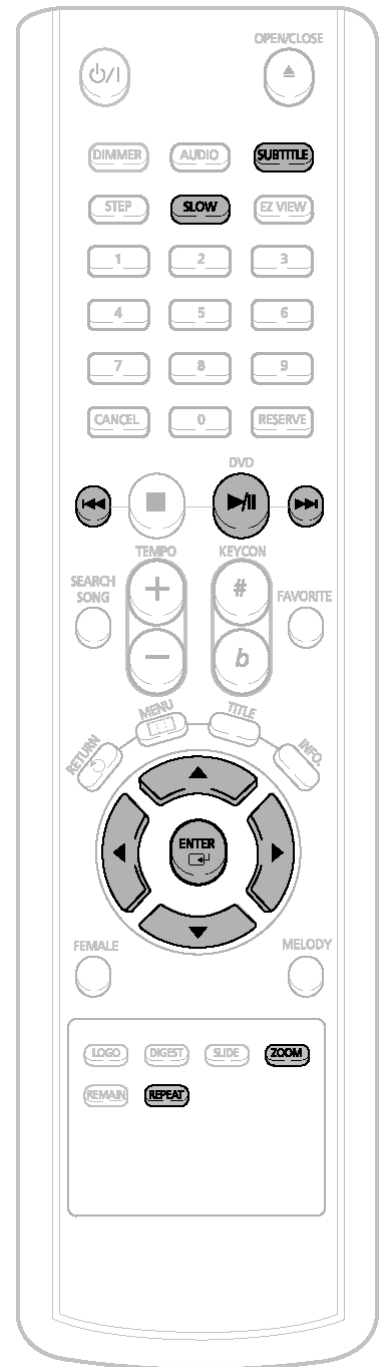

### Примечание

- Для файлов DivX возможно только двукратное увеличение изображения.



## Функция перехода на 5 минут вперед или назад

Во время воспроизведения нажмите кнопку ◀ или ▶.

- При каждом нажатии кнопки ▶ вы переходите примерно на 5 минут вперед от текущего момента.
- При каждом нажатии кнопки ◀ вы переходите примерно на 5 минут назад от текущего момента.



## Вывод на экран субтитров

Нажмите кнопку **SUBTITLE** (Субтитры).

- При каждом нажатии кнопки вы поочередно включаете (SUBTITLE ON) или отключаете (SUBTITLE OFF) показ субтитров.
- Если на диске записан только один файл субтитров, они выводятся на экран автоматически.
- Поддерживаются субтитры максимум на 8 языках.

### Таблица функции воспроизведения файлов DivX

#### Поддерживаемые файлы формата DivX

Для хранения аудио- и видеоданных используются файлы с расширением **Avi**; они должны быть записаны на диске формата ISO 9660.

		СПЕЦИФИКАЦИИ
Совместимость по ВИДЕО	DivX 3.11	Вплоть до последней версии
	WMV	WMV V1/V2/V3/V7
Совместимость по АУДИО	MP3	Постоянный битрейт: 80 Кбит/с - 320 Кбит/с
	AC3	Постоянный битрейт: 128 Кбит/с - 448 Кбит/с
	WMA	Постоянный битрейт: 56 Кбит/с - 160 Кбит/с

На дисках MPEG, содержащих файлы DivX, имеются дорожки аудиосигнала и видеосигнала.

- **Совместимость по видео:** Поддерживаются все версии формата DivX, начиная от версии 3.11 (включая последнюю версию – 5.1). Кроме того, поддерживается формат XviD. Возможно воспроизведение файлов WMV версий V1, V2, V3 и V7.
- **Совместимость по аудио:** Поддерживаются файлы MP3, кодированные с битрейтом от 80 Кбит/с до 320 Кбит/с, файлы AC3, кодированные с битрейтом от 128 Кбит/с до 448 Кбит/с и файлы WMA, кодированные с битрейтом от 56 Кбит/с до 160 Кбит/с.
- **Кроме того, поддерживается текстовый формат субтитров (SMI).**

#### Примечание

- При воспроизведении диска DivX воспроизводятся только файлы с расширением AVI.
- Из имеющихся аудио форматов дисков DivX не поддерживается формат DTS Audio.
- Не поддерживается версия V8 файлов формата WMV.
- Перед записью с помощью компьютера на диск DivX файла субтитров, убедитесь в том, что он имеет расширение SMI.

## Вывод на экран информации о диске

Во время воспроизведения вы можете просматривать информацию о диске на экране телевизора.

Нажмите кнопку **INFO** (Информация).

- При последовательных нажатиях кнопки информация на экране меняется следующим образом:

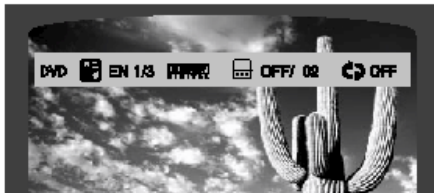

Информация пропадает с экрана



Информация пропадает с экрана

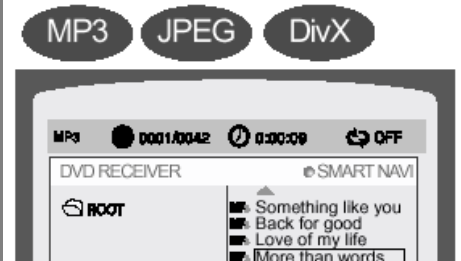

Информация пропадает с экрана

### Примечание

- В зависимости от типа диска, информация о диске может выглядеть по-разному.

- На экране появляется значок !

Если при нажатии какой-либо кнопки на экране появляется такой значок, это означает, что с данным конкретным диском эта операция невозможна.

### Информация на экране

<b>DVD</b>	Значок диска DVD	<b>MP3</b>	Значок диска MP3-CD		Значок дорожки (файла)		Значок ЯЗЫКА ЗВУКОВОГО СОПРОВОЖДЕНИЯ		Значок системы DOLBY DIGITAL
<b>VCD</b>	Значок диска Video CD		Значок ФИЛЬМА		Значок истекшего времени		Значок СУБТИТРОВ		Значок ПАКУРС
<b>CD</b>	Значок компакт-диска		Значок ЧАСТИ		Значок ПОВТОРА		Значок Стерео Л/П		Значок диска DivX

## Проверка оставшегося времени

Нажмите кнопку **REMAIN** (Оставшееся время).

- Нажимайте кнопку для проверки общего времени воспроизведения воспроизводящегося в данный момент фильма или части или времени, оставшегося до их окончания.

При последовательных нажатиях кнопки **REMAIN**

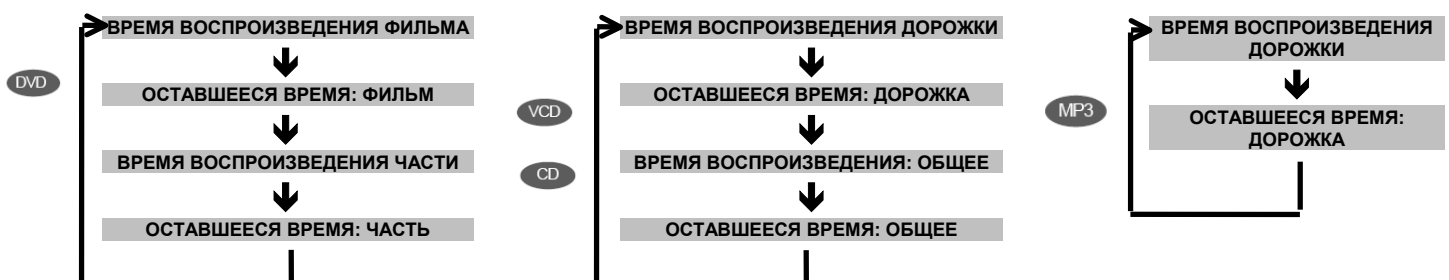



## Ускоренное/замедленное воспроизведение



### Ускоренное воспроизведение

DVD

VCD

CD

MP3

Нажмите и удерживайте кнопку **⏮** или **⏭**.

- При каждом удержании кнопки в нажатом положении во время воспроизведения, скорость воспроизведения меняется следующим образом:

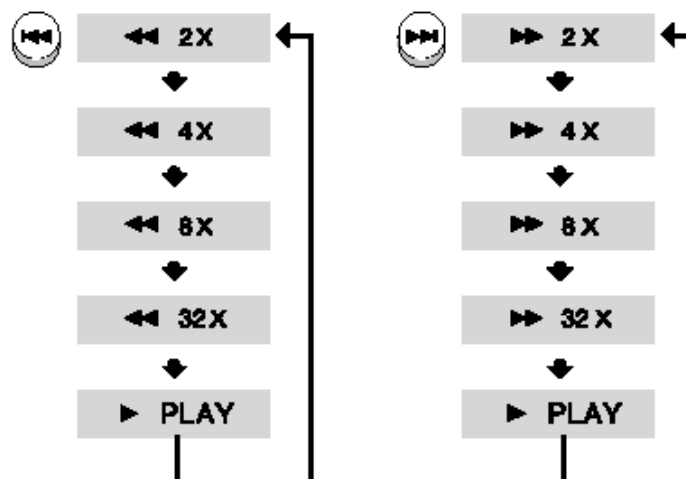

### Замедленное воспроизведение

Нажмите кнопку **SLOW** (Замедленное воспроизведение).

- При нажатиях кнопки во время воспроизведения, скорость воспроизведения меняется следующим образом:

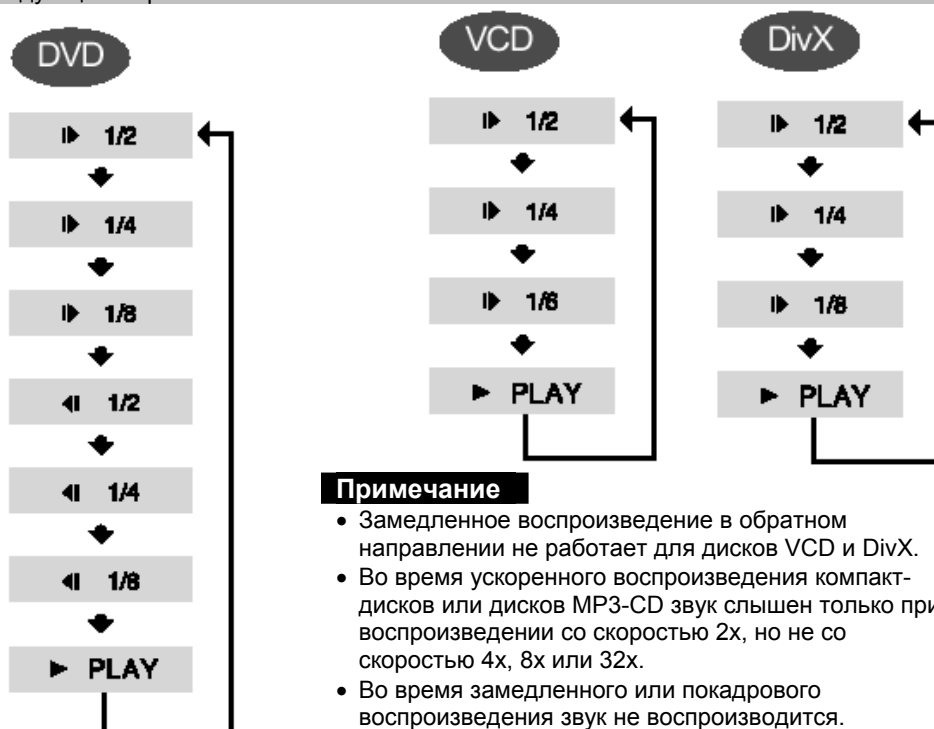

#### Примечание

- Замедленное воспроизведение в обратном направлении не работает для дисков VCD и DivX.
- Во время ускоренного воспроизведения компакт-дисков или дисков MP3-CD звук слышен только при воспроизведении со скоростью 2x, но не со скоростью 4x, 8x или 32x.
- Во время замедленного или покадрового воспроизведения звук не воспроизводится.

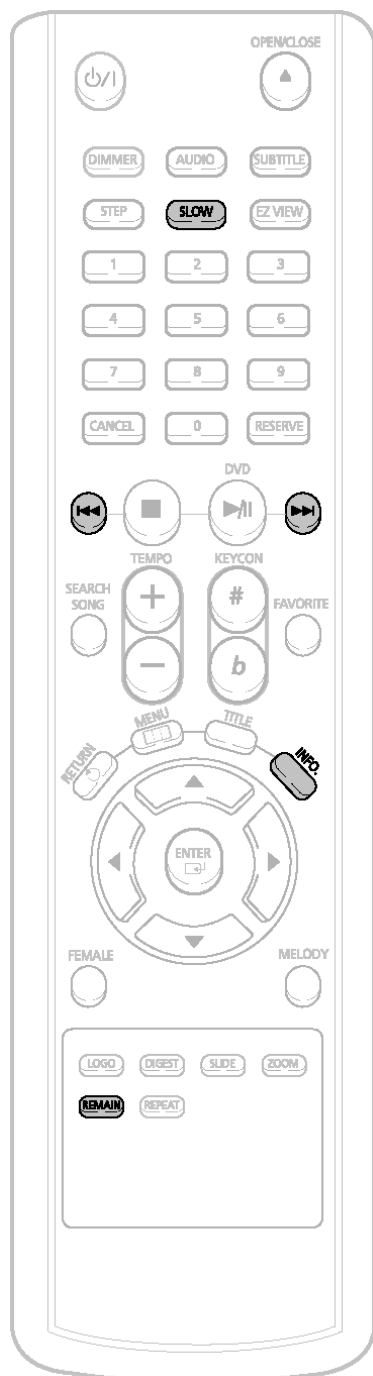

## Пропуск эпизодов или дорожек диска

Кратковременно нажмите кнопку **◀◀** или **▶▶**.

- При кратковременных нажатиях кнопки во время воспроизведения, начинает воспроизводиться предыдущая или следующая часть, дорожка или папка (файл). Однако вы не можете пропустить несколько частей сразу.

DVD



VCD



- При просмотре диска Video CD, длительность дорожки которого превышает 15 минут, при каждом нажатии кнопки **◀◀** или **▶▶** вы переходите назад или вперед на 5 минут.

MP3

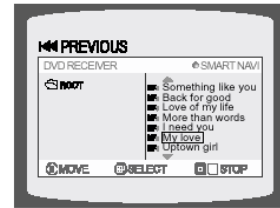
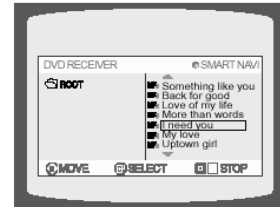

### Покадровое воспроизведение

DVD

Нажмите кнопку **STEP** (Шаг).

- При каждом нажатии кнопки во время воспроизведения на экране появляется новый кадр изображения.



# Выбор желаемого ракурса изображения

Эта функция позволяет вам просмотреть один и тот же эпизод в разных ракурсах.

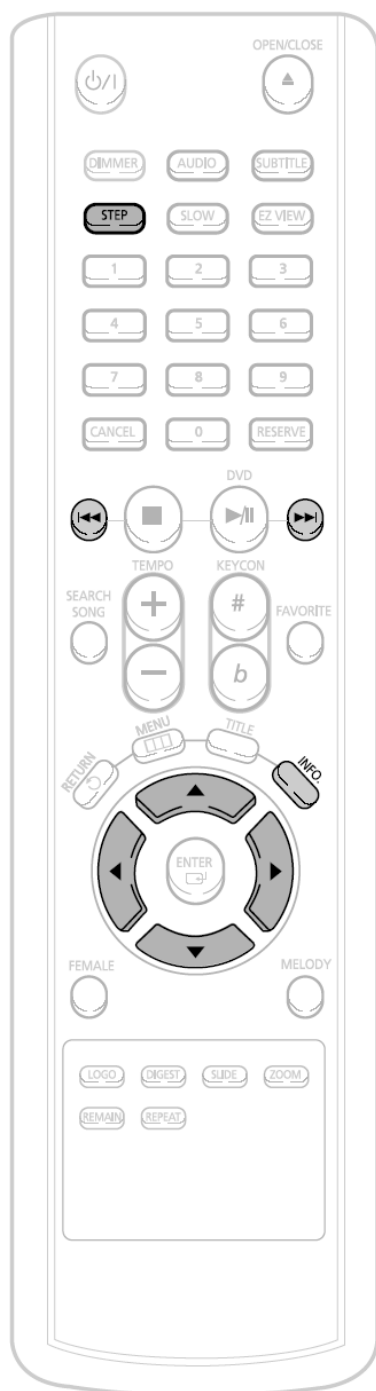

## DVD

**1** Нажмите кнопку **INFO** (Информация).

DVD ⓘ 01/01 🔄 001/040 ⌚ 0:00:37 📹 1/3

**2** Нажмите кнопку управления курсором **▶**, чтобы переместить курсор на значок **РАКУРСА**.

DVD ⓘ 01/01 🔄 001/040 ⌚ 0:00:37 📹 1/3

**3** С помощью кнопок управления курсором **▲**, **▼** или кнопок с цифрами выберите нужный ракурс.

• При последовательных нажатиях кнопки ракурс меняется следующим образом:

DVD ⓘ 01/01 🔄 001/040 ⌚ 0:00:37 📹 1/3  
 ↓  
 📹 2/3  
 ↓  
 📹 3/3

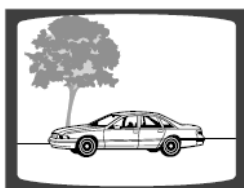
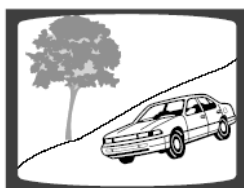

### Примечание

- Функция **РАКУРС** действует только для дисков, на которых записаны изображения, снятые камерой с разных точек.

# Повторное воспроизведение

Функция повторного воспроизведения позволяет вам повторить часть, фильм, дорожку (песню) или папку (альбом с файлами MP3).

DVD

VCD

CD

MP3

JPEG

Нажмите кнопку **REPEAT** (Повтор).

- При последовательных нажатиях кнопки во время воспроизведения, режим повтора меняется следующим образом:

DVD

REPEAT: CHAPTER (ПОВТОР: ЧАСТЬ)

REPEAT: TITLE (ПОВТОР: ФИЛЬМ)

REPEAT: OFF (ПОВТОР: ВЫКЛ.)

VCD

CD

REPEAT: TRACK (ПОВТОР: ДОРОЖКА)

REPEAT: DISC (ПОВТОР: ДИСК)

REPEAT: OFF (ПОВТОР: ВЫКЛ.)

MP3

JPEG

REPEAT: RANDOM (ПОВТОР: СЛУЧАЙНЫЙ ПОРЯДОК)

REPEAT: TRACK (ПОВТОР: ДОРОЖКА)

REPEAT: DIR (ПОВТОР: ПАПКА)

REPEAT: DISC (ПОВТОР: ДИСК)

REPEAT: OFF (ПОВТОР: ВЫКЛ.)

## Режимы повторного воспроизведения

### CHAPTER (Часть)

Повторное воспроизведение выбранной части фильма.

### TITLE (Фильм)

Повторное воспроизведение выбранного фильма.

### RANDOM (Случайный порядок)

Воспроизведение дорожек в случайном порядке (уже воспроизводившаяся дорожка может быть воспроизведена вновь).

### TRACK (Дорожка)

Повторное воспроизведение выбранной дорожки.

### DIR (Папка)

Повторное воспроизведение всех файлов в выбранной папке (альбоме).

### DISK (Диск)

Повторное воспроизведение всего диска.

### OFF (Выкл.)

Отмена повторного воспроизведения.

## Примечание

- При воспроизведении диска VIDEO-CD версии 2.0, функция "Повтор" не действует, если включен режим PBC (Управление воспроизведением). Чтобы можно было использовать функцию "Повтор", вы должны выбрать для PBC опцию "OFF" (Выкл.) в меню диска (см. стр. 25).

Как выбрать режим повторного воспроизведения через экранную информацию о диске.

- 1 Дважды нажмите кнопку **INFO** (Информация).
- 2 Нажмите кнопку **▷**, чтобы переместить курсор на значок **ПОВТОРА** (↻).
- 3 Нажимайте кнопку **▼** для выбора нужного режима повтора.
- 4 Нажмите кнопку **ENTER** (Ввод).

- \* При воспроизведении дисков с файлами MP3 или JPEG, вы не можете выбрать режим повтора через экранную информацию о диске.

DVD



VCD CD



## Увеличение изображения

Эта функция позволяет вам увеличить определенный участок показываемого на экране изображения.



### Функция Zoom (Увеличение изображения)

DVD

VCD

**1** Нажмите кнопку **ZOOM** (Увеличение).



**2** Нажимайте кнопки **▲**, **▼**, **◀**, **▶** для выбора участка изображения, который вы хотите увеличить.



**3** Нажмите кнопку **ENTER** (Ввод).

- При нажатиях кнопки увеличение изображения изменяется следующим образом:

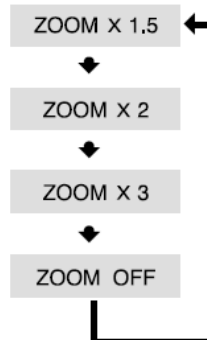

### Функция EZ VIEW

DVD

Нажмите кнопку **EZ VIEW**.

- При нажатиях кнопки функция полноэкранного воспроизведения поочередно включается или выключается.
- Если фильм воспроизводится в широкоэкранном формате, нажатием кнопки **EZ VIEW** можно убрать черные полосы в верхней и нижней частях экрана.



#### Примечание

- Эта функция не работает для DVD-дисков, изображение на которых записано в нескольких ракурсах.
- Черные полосы могут не исчезнуть, поскольку некоторые DVD-диски записаны с фиксированным соотношением горизонтальной и вертикальной сторон кадра.

# Выбор языка звукового сопровождения и языка субтитров



## Выбор языка звукового сопровождения

DVD

**1** Дважды нажмите кнопку **INFO** (Информация).

DVD EN 1/3 OFF/ 02 OFF

**2** С помощью кнопок **▲**, **▼** или кнопок с цифрами выберите нужный язык звукового сопровождения.

- В зависимости от количества языков звукового сопровождения, записанных на DVD-диске, при каждом нажатии этой кнопки выбирается другой язык звукового сопровождения (АНГЛИЙСКИЙ, ИСПАНСКИЙ, ФРАНЦУЗСКИЙ и т.п.).

DVD EN 1/3 OFF/ 02 OFF

↓  
 SP 2/3  
 ↓  
 FR 3/3

### Примечание

- Для выбора языка звукового сопровождения вы также можете использовать кнопку **AUDIO** (Звуковое сопровождение) на пульте дистанционного управления.



## Выбор языка субтитров

DVD

**1** Дважды нажмите кнопку **INFO** (Информация).

DVD EN 1/3 OFF/ 02 OFF

**2** Нажмите кнопку перемещения курсора **▶** для перехода к значку **СУБТИТРОВ**.

DVD EN 1/3 OFF/ 02 OFF

**3** С помощью кнопки **▼** или кнопок с цифрами выберите нужный язык субтитров.

DVD EN 1/3 EN 01/ 03 OFF

↓  
 SP 02/ 03  
 ↓  
 FR 03/ 03  
 ↓  
 OFF / 03

### Примечание

- Для выбора языка субтитров вы можете использовать кнопку **SUBTITLE** (Субтитры) на пульте дистанционного управления.
- На некоторых дисках функции выбора языка звукового сопровождения и субтитров могут не работать.

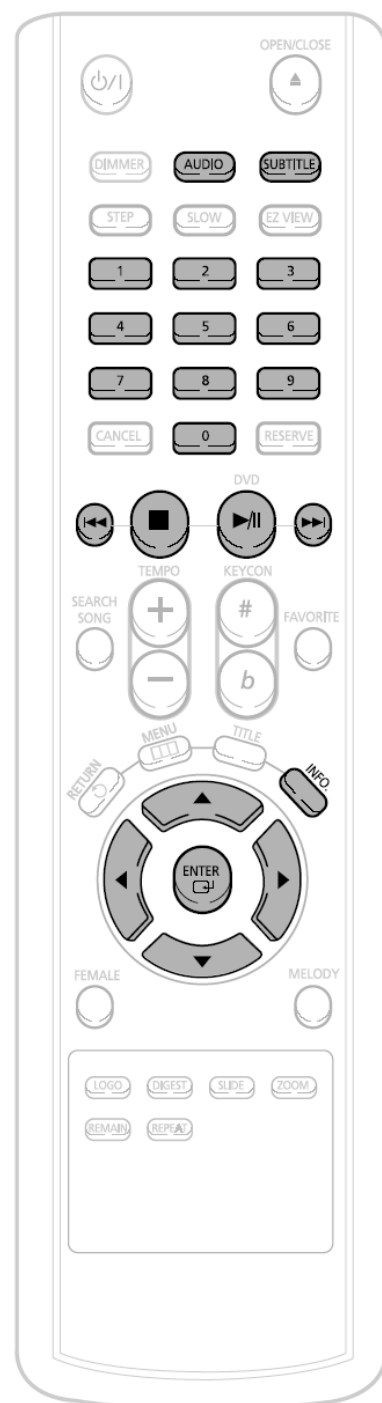

## Прямой переход к эпизоду или дорожке диска

DVD VCD CD

### 1 Нажмите кнопку **INFO** (Информация).

DVD 01/05 001/040 0:00:37 1/1

### Переход к фильму/дорожке

### 2 Нажимайте кнопки **▲**, **▼** или кнопки с цифрами для выбора нужного фильма/дорожки, затем нажмите кнопку **ENTER** (Ввод).

DVD 03/05 001/002 0:00:01 1/1

### Переход к части

### 3 С помощью кнопок **<** и **>** перейдите к значку Части.

DVD 01/05 001/040 0:00:01 1/1

### Переход к части

### 4 Нажимайте кнопки **▲**, **▼** или кнопки с цифрами для выбора нужной части, затем нажмите кнопку **ENTER** (Ввод).

DVD 01/05 025/040 0:00:01 1/1

### Переход по времени

### 5 С помощью кнопок **<** и **>** перейдите к значку **ВРЕМЕНИ ВОСПРОИЗВЕДЕНИЯ**.

DVD 01/05 025/040 1:17:30 1/1

### Переход по времени

### 6 С помощью кнопок с цифрами введите нужное время и нажмите кнопку **ENTER**.

DVD 01/05 028/040 1:30:00 1/1

MP3 JPEG

### Нажимайте кнопки с цифрами.

- Будет воспроизводиться выбранный файл.
- Перемещение по диску с файлами MP3 или JPEG с использованием экранной информации о диске невозможно.
- Во время воспроизведения диска с файлами MP3 или JPEG, вы не можете использовать кнопки **▲**, **▼** для перемещения по папкам. Для перемещения по папкам нажмите кнопку **■** (Стоп), а затем нажимайте кнопки **▲**, **▼**.



### Примечание

- Для прямого перехода к нужному фильму, части или дорожке, вы можете воспользоваться кнопками **||<<** и **>>||** на пульте дистанционного управления.
- На некоторых дисках функции перехода к нужному фильму или времени могут не действовать.

## Воспроизведение файлов формата JPEG

JPEG

Изображения, отснятые с помощью цифрового фотоаппарата или цифровой видеокамеры, либо файлы формата JPEG, хранящиеся на жестком диске ПК, можно записать на компакт-диск и затем воспроизводить этот диск с использованием данного DVD-проигрывателя.

### Режим слайд-шоу

**1** Загрузите диск с файлами формата JPEG в лоток для диска.

**2** Нажмите кнопку **OPEN/CLOSE** (Открыть/Закрыть).

**3** Нажмите кнопку **SLIDE MODE** (Режим слайд-шоу).

- Воспроизведение начинается автоматически.
- При нажатиях кнопки вариант перехода от изображения к изображению меняется следующим образом:

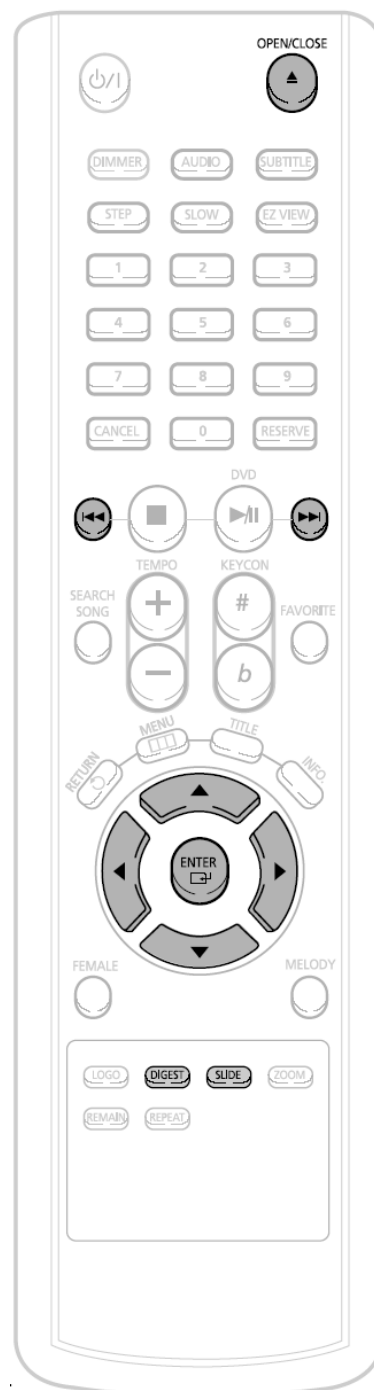
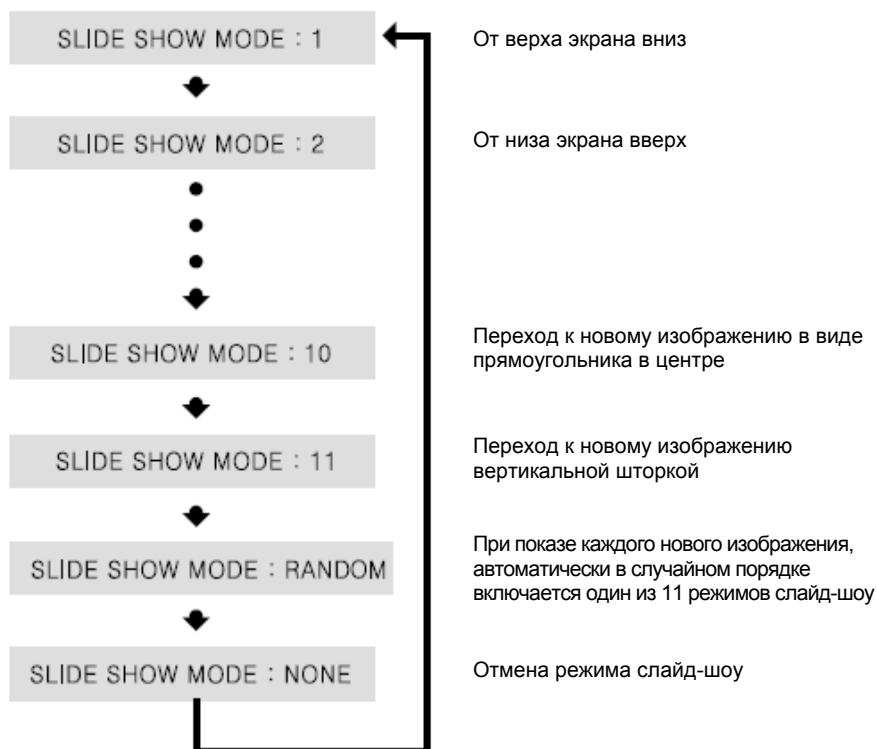

Для перехода к следующему слайду нажмите кнопку **◀◀** или **▶▶**.

- При каждом нажатии кнопки вы переходите к следующему или предыдущему слайду.





## Функция "Обзор"

Позволяет одновременно просматривать на экране телевизора 9 изображений формата JPEG.

**1** Нажмите во время воспроизведения кнопку **DIGEST** (Обзор).

- Изображения формата JPEG показываются в 9 окнах.



**2** С помощью кнопок **▲, ▼, ◀, ▶** выберите нужное изображение и нажмите кнопку **ENTER** (Ввод).

- Выбранное изображение показывается в течение 5 секунд, затем происходит переход к следующему изображению.

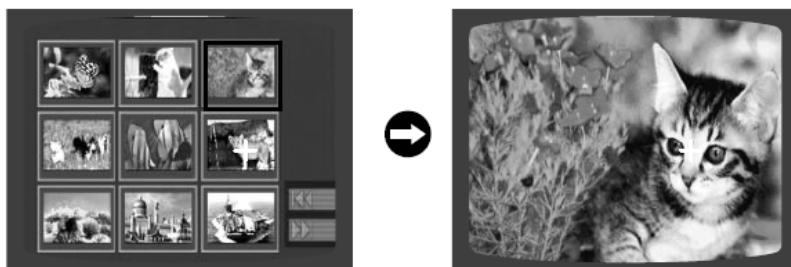

Чтобы вывести на экран 9 предыдущих или следующих изображений, нажимайте кнопки **◀◀, ▶▶**.



## Функция "Поворот/Отражение"

Во время воспроизведения нажимайте кнопки **▲, ▼, ◀, ▶**.



Исходное изображение

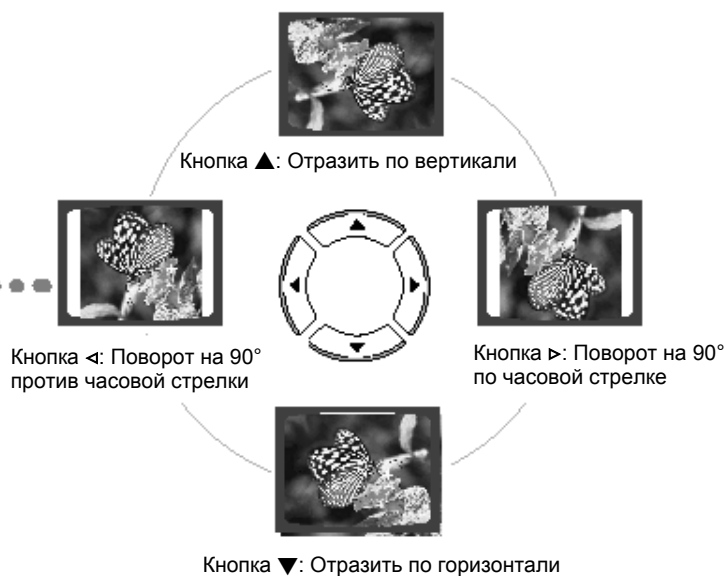

## Использование меню диска

Вы можете использовать меню для выбора языка звукового сопровождения, языка субтитров, профиля, и т.п.

Содержание имеющихся на DVD-диске меню может быть различным на разных дисках.

DVD

### 1 Нажмите кнопку **MENU** (Меню).

- При воспроизведении диска Video CD (версии 2.0), нажатие кнопки поочередно включает или выключает функцию PBC.



### 2 С помощью кнопок **▲**, **▼** выберите пункт 'DISC MENU' (Меню диска) и нажмите кнопку **ENTER** (Ввод).

- Если вы выберете экранное меню, не поддерживаемое на данном диске, на экране появляется сообщение "**This menu is not supported**" (Это меню не поддерживается).



### 3 Нажимайте кнопки **▲**, **▼**, **◀**, **▶** для выбора нужного пункта меню.

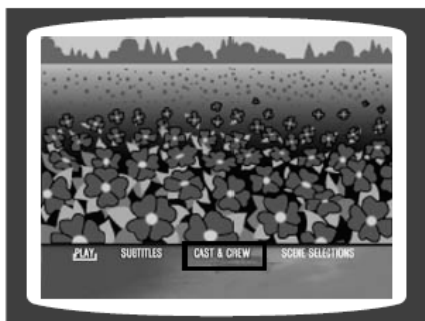

### 4 Нажмите кнопку **ENTER** (Ввод).

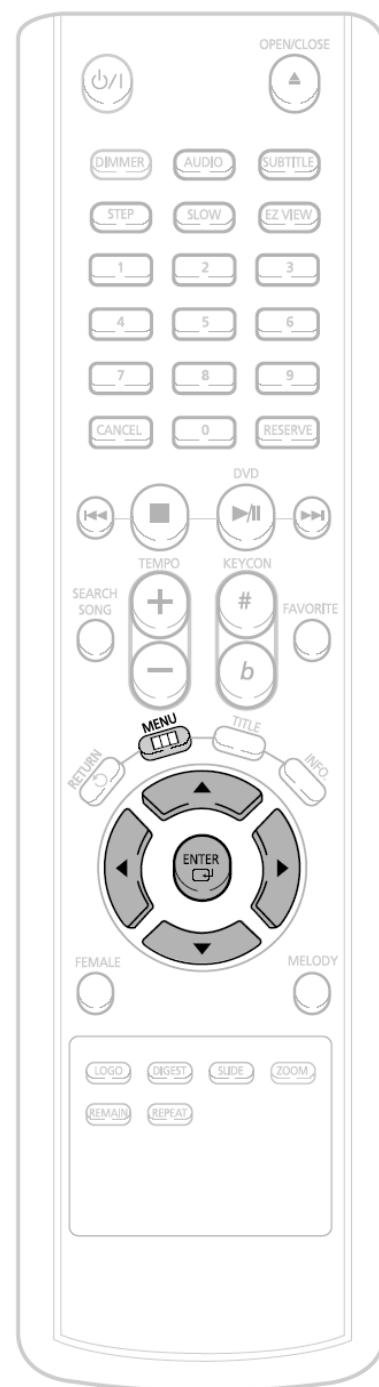
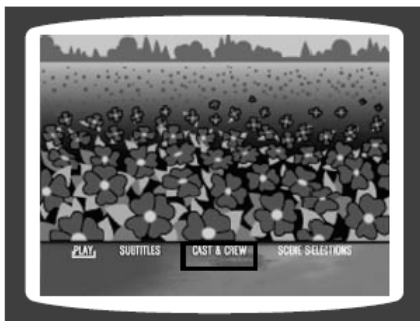

### Примечание

#### Функция PBC (Управление воспроизведением)

Во время воспроизведения диска Video CD (версии 2.0) вы можете выбирать и просматривать нужные эпизоды с использованием экранного меню.

**PBC ON (Вкл.):** Это диск Video CD версии 2.0. Диск воспроизводится в соответствии с управлением через экранное меню. Некоторые функции могут не действовать. Если какие-то функции не действуют, отключите PBC (PBC OFF), чтобы получить возможность их активизации.

**PBC OFF (Выкл.):** Управление диском, как диском Video CD версии 1.1. Этот диск воспроизводится так же, как музыкальный компакт-диск.

## Использование меню Title (Фильм)

На дисках DVD, содержащих несколько фильмов, вы можете просмотреть название каждого из них. В зависимости от диска, эта функция может либо совсем не действовать, либо действовать по-разному.

DVD

**1** Нажмите кнопку **MENU** (Меню).



**2** С помощью кнопок **▲**, **▼** выберите пункт 'Title Menu' (Меню "Фильм").



**3** Нажмите кнопку **ENTER** (Ввод).

- На экране появляется меню Title.

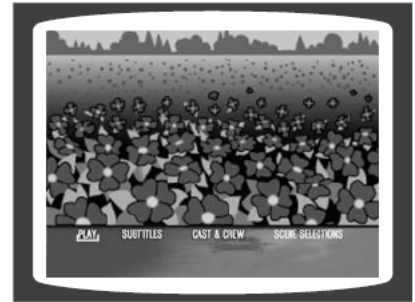

Для выхода из режима настройки нажмите кнопку **MENU**.

# Установка языка

По умолчанию, для экранного меню установлен английский язык.



**1** Нажмите кнопку **MENU** (Меню).



**2** С помощью кнопки **▼** выберите пункт 'Setup' (Настройка) и затем нажмите кнопку **ENTER** (Ввод).



Для возврата на предыдущий уровень меню нажимайте кнопку **RETURN** (Возврат).

Для выхода из меню настройки нажмите кнопку **MENU**.

**3** Нажмите кнопку **ENTER** (Ввод).



**4** С помощью кнопок **▲**, **▼** выберите нужный пункт меню, затем нажмите кнопку **ENTER**.



**5** С помощью кнопок **▲**, **▼** выберите нужный язык, затем нажмите кнопку **ENTER**.

- Если при настройке был установлен английский язык, то после завершения настройки экранная информация начнет показываться на английском языке.



Выбор языка экранных меню



Выбор языка звукового сопровождения (из записанных на диске)



Выбор языка субтитров (из записанных на диске)



Выбор языка меню диска (из записанных на диске)

- \* Если выбранный язык не записан на диске, язык меню не изменится, даже если он был установлен, как предпочитаемый.

# Настройка формата экрана телевизора

Вы можете установить формат экрана телевизора в соответствии с типом вашего телевизора (широкоэкранный телевизор или обычный телевизор с форматом экрана 4:3).

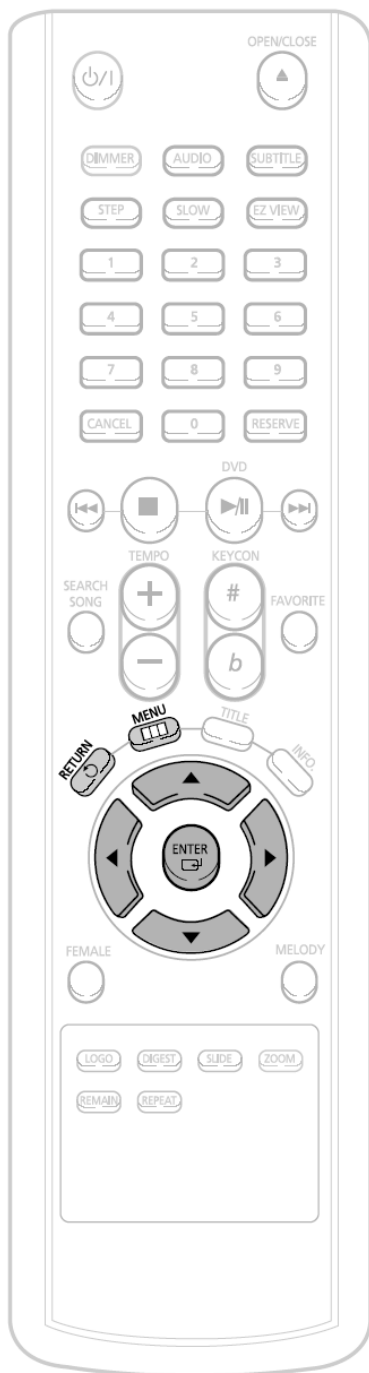

**1** Нажмите кнопку **MENU** (Меню).



**2** С помощью кнопки **▼** выберите пункт 'Setup' (Настройка) и нажмите кнопку **ENTER** (Ввод).



**3** С помощью кнопки **▼** выберите пункт 'TV DISPLAY' (Формат ТВ кадра) и нажмите кнопку **ENTER**.



**4** С помощью кнопок **▲**, **▼** выберите нужный пункт меню и нажмите кнопку **ENTER**.

- После завершения настройки вы вернетесь к предыдущему меню.



Для возврата на предыдущий уровень меню нажимайте кнопку **RETURN** (Возврат).

Для выхода из меню настройки нажмите кнопку **MENU**.

## Настройка формата телевизионного кадра (соотношения сторон экрана)

Соотношение размеров горизонтальной и вертикальной сторон экрана обычного телевизора составляет 4:3, в то время, как у широкоэкранного телевизора и у телевизора стандарта ТВЧ оно равно 16:9. Это соотношение называется форматом телевизионного кадра. При воспроизведении диска DVD, записанного с другим форматом кадра, вы должны установить формат кадра в соответствии с форматом экрана вашего телевизора.

★ Для телевизора со стандартным форматом экрана, выберите формат "4:3 LB" или "4:3 PS" в зависимости от ваших предпочтений. Если у вас широкоэкранный телевизор, выберите формат "16:9".

### WIDE

: Выберите эту настройку, если хотите посмотреть на широкоэкранном телевизоре в полноэкранном режиме записанный на DVD-диске фильм с форматом кадра 16:9.

- Вы сможете просмотреть фильм на широком экране.



### 4:3LB (4:3 Letterbox)

: Выберите эту настройку, если хотите посмотреть фильм с форматом кадра 16:9 на обычном телевизоре в широкоэкранном режиме.

- Сверху и снизу экрана изображение будет ограничено черными полосами.



### 4:3PS (4:3 Pan&Scan)

: Выберите эту настройку, если хотите посмотреть фильм с форматом кадра 16:9 на обычном телевизоре в панорамном режиме.

- Вы сможете видеть только центральную часть изображения (боковые стороны изображения с форматом кадра 16:9 будут обрезаны).

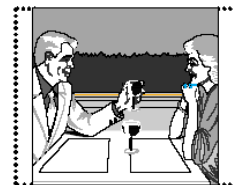

### Примечание

- Если на диске DVD записан фильм с форматом кадра 4:3, вы не можете просмотреть его на экране широкоэкранного телевизора в полноэкранном режиме.
- Поскольку диски DVD записываются с различными форматами изображения, воспроизводимое с них изображение может выглядеть по-разному в зависимости от программного обеспечения, типа телевизора и настроек формата телевизионного кадра.

## Установка родительского контроля (возрастной категории зрителя)

Используйте эту функцию, чтобы предотвратить просмотр детьми DVD-дисков, на которых записаны фильмы со сценами насилия или фильмы "только для взрослых".

**1** Нажмите кнопку **MENU** (Меню).



**2** С помощью кнопки ▼ выберите пункт 'Setup' (Настройка) и нажмите кнопку **ENTER** (Ввод).



**3** С помощью кнопки ▼ выберите пункт 'PARENTAL' (Родительский контроль) и нажмите кнопку **ENTER** (Ввод).



**4** С помощью кнопок ▲, ▼ выберите нужную возрастную категорию зрителя, затем нажмите кнопку **ENTER**.

- Если для категории выбран Уровень 6 (Level 6), то диски, которым их издатель присвоил Уровень 7 и выше, воспроизводиться не будут.
- Чем выше уровень возрастной категории диска, тем больше он содержит сцен насилия и сцен "для взрослых".



**5** Введите пароль, затем нажмите кнопку **ENTER**.

- По умолчанию в проигрывателе используется пароль "7890".
- Когда настройка будет завершена, вы вернетесь к предыдущему меню.

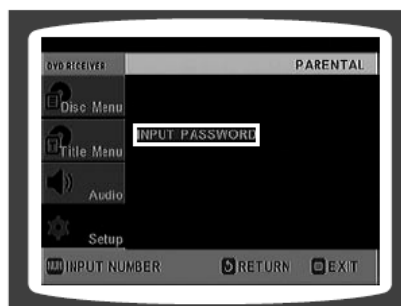

### Примечание

- Эта функция работает только для тех DVD-дисков, на которых закодирована возрастная категория зрителя.

Для возврата на предыдущий уровень меню нажимайте кнопку **RETURN** (Возврат).

Для выхода из меню нажмите кнопку **MENU**.



## Установка пароля

Вы можете установить пароль, чтобы уровень возрастной категории мог задавать только знающий пароль пользователь.

**1** Нажмите кнопку **MENU** (Меню).



**2** С помощью кнопки **▼** выберите пункт 'Setup' (Настройка) и нажмите кнопку **ENTER** (Ввод).



**3** С помощью кнопки **▼** выберите пункт меню 'PASSWORD' (Пароль) и нажмите кнопку **ENTER** (Ввод).



**4** Нажмите кнопку **ENTER**.

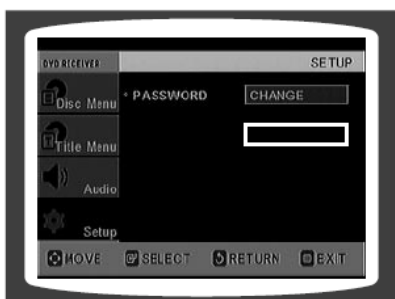

**5** Введите пароль, затем нажмите кнопку **ENTER**.

- Введите старый пароль, затем новый пароль и подтвердите новый пароль.
- На этом установка пароля будет завершена.

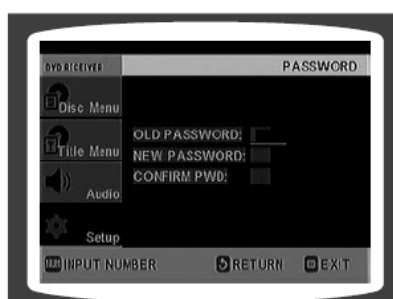

Для возврата на предыдущий уровень меню нажимайте кнопку **RETURN** (Возврат).

Если вы при вводе пароля вы ввели неправильную цифру, нажмите кнопку **CANCEL** (Отмена) для отмены ошибочного ввода

Для выхода из меню нажмите кнопку **MENU**.

# Установка фонового рисунка

Во время просмотра диска с файлами JPEG или диска DVD вы можете выбрать понравившееся изображение и сохранить его в качестве фонового рисунка.

## Установка фонового рисунка

**1** Когда на экране во время воспроизведения диска появится понравившееся вам изображение, нажмите кнопку **ВОСПРОИЗВЕДЕНИЕ/ПАУЗА**.



**2** Нажмите кнопку **LOGO** (Логотип).

- На экране появляется сообщение "COPY LOGO DATA" (Копирование данных).



### Примечание

- На экране будет показан выбранный фоновый рисунок.
- Повторяя Шаги 1 и 2, вы можете установить до 3 фоновых рисунков.
- Система автоматически выключится, затем включится вновь и возобновится показ диска.



Выберите эту опцию, чтобы установить в качестве фонового рисунка логотип компании Samsung.



Выберите эту опцию, чтобы установить в качестве фонового рисунка другое изображение.

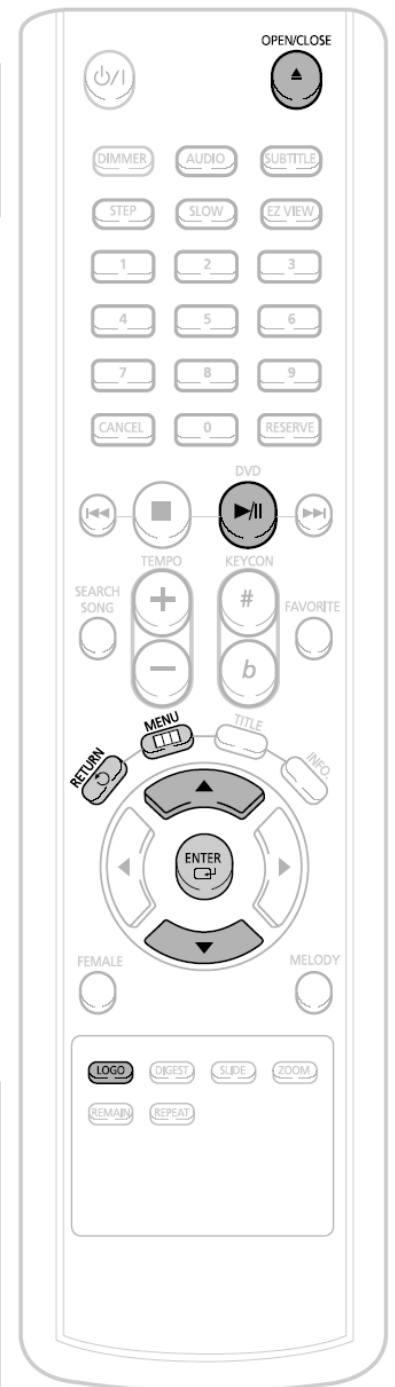

## Смена фонового рисунка

**1** Нажмите кнопку **MENU** (Меню).



**2** С помощью кнопки **▼** выберите пункт 'Setup' (Настройка) и нажмите кнопку **ENTER** (Ввод).



**3** Нажатием кнопки **▼** перейдите к пункту меню 'LOGO' (Логотип) и нажмите кнопку **ENTER**.



**4** С помощью кнопки **▼** выберите пункт 'USER' (Пользовательский) с номером, соответствующим желаемому рисунку, и нажмите кнопку **ENTER**.



**5** Нажмите кнопку **MENU** для выхода из меню настройки.

Для возврата на предыдущий уровень меню нажимайте кнопку **RETURN** (Возврат).

Для выхода из меню нажмите кнопку **MENU**.

## Настройка компрессии динамического диапазона

Функция компрессии динамического диапазона (DRC) позволяет вам использовать преимущества звучания системы Dolby Digital при просмотре кинофильмов на небольшой громкости в ночные часы.

- 1** Нажмите кнопку **MENU** (Меню).



- 2** С помощью кнопки **▼** выберите пункт 'Audio' (Аудио) и нажмите кнопку **ENTER** (Ввод).



- 3** Когда выбран пункт меню 'DRC', нажмите кнопку **ENTER**.



- 4** С помощью кнопок **▼**, **▲** произведите регулировку компрессии динамического диапазона.

- При нажатиях кнопки **▲** уровень компрессии увеличивается, а при нажатиях кнопки **▼** он уменьшается.

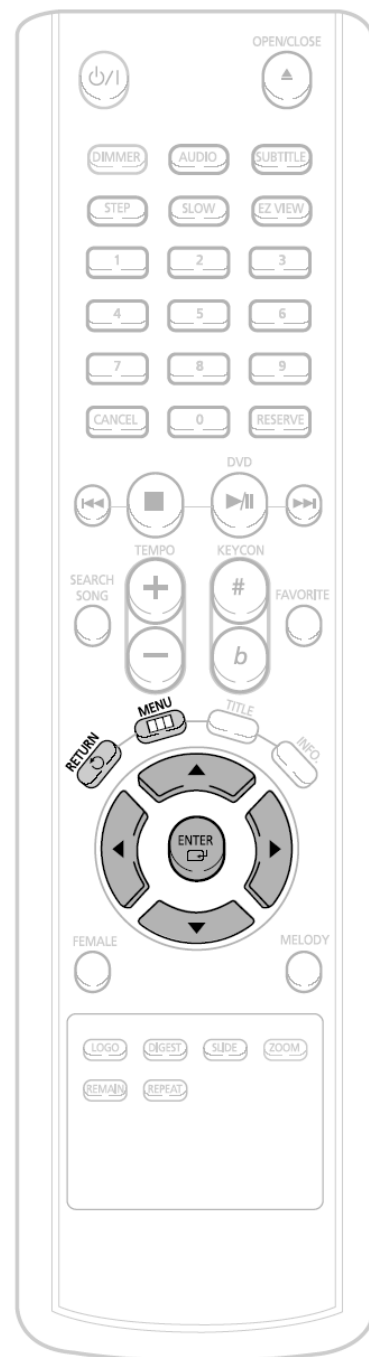

Для возврата на предыдущий уровень меню нажимайте кнопку **RETURN** (Возврат).

Для выхода из меню настройки нажмите кнопку **MENU**.

## Настройка функции AV SYNC

Если система подсоединена к цифровому телевизору, видеосигнал может отставать по времени от аудио сигнала. В этом случае установите оптимальную задержку аудио сигнала так, чтобы звук воспроизводился синхронно с изображением.

### 1 Нажмите кнопку **MENU** (Меню).

- Появится меню Setup (Настройка).



### 2 С помощью кнопок **▲**, **▼** выберите пункт 'Audio' (Аудио) и нажмите кнопку **ENTER** (Ввод).

- Появится меню 'Audio' (Аудио).



### 3 Нажимайте кнопки **▲**, **▼** для перехода к пункту меню 'AV-SYNC', затем нажмите кнопку **ENTER**.

- Появится экран настройки функции AV-SYNC.

### 4 Нажимайте кнопки **▲**, **▼**, чтобы выбрать время задержки для функции AV-SYNC, затем нажмите кнопку **ENTER**.

- Вы можете установить задержку аудио сигнала в пределах между 0 мс и 300 мс. Установите задержку, обеспечивающую оптимальную синхронность изображения и звука.



Для возврата на предыдущий уровень меню нажимайте кнопку **RETURN** (Возврат).

Для выхода из меню настройки нажмите кнопку **MENU**.

## Воспроизведение диска DVD-OK (Караоке)

Находясь дома, вы можете почувствовать себя, как в баре караоке. Вы можете смотреть изображение и петь под аккомпанемент, при этом на экране вам будет показываться текст песни.

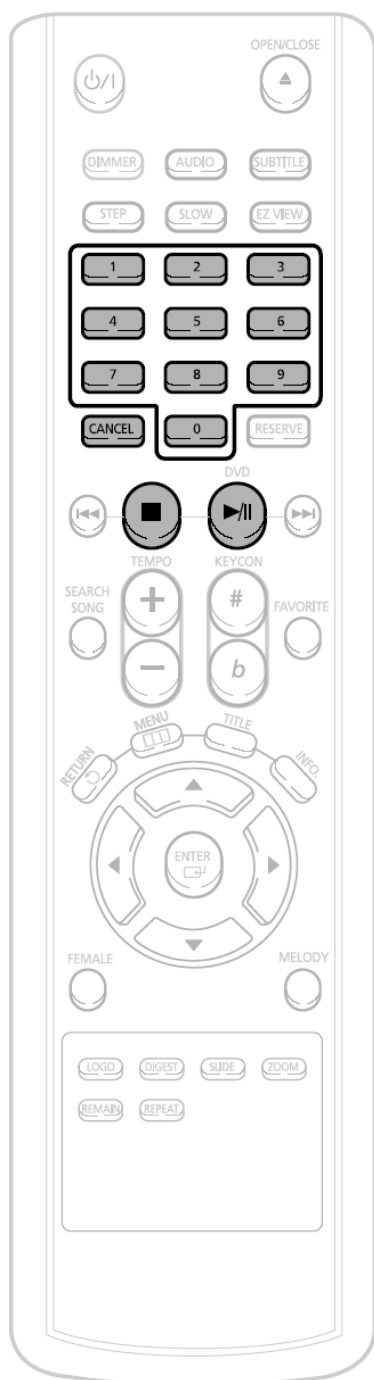

**1** С помощью кнопок с **ЦИФРАМИ** (0~9) введите номер песни, которую вы хотите воспроизвести.



**2** Нажмите кнопку **ВОСПРОИЗВЕДЕНИЕ / ПАУЗА** (▶/||) или кнопку **ENTER** (Ввод).

- Номер и название песни появятся на экране телевизора, начнется воспроизведение аккомпанемента.



Если вы ввели неверный номер песни

- Нажмите кнопку **CANCEL** (Отмена).

Для остановки аккомпанемента

- Нажмите кнопку **СТОП**.

## Подсоединение микрофона

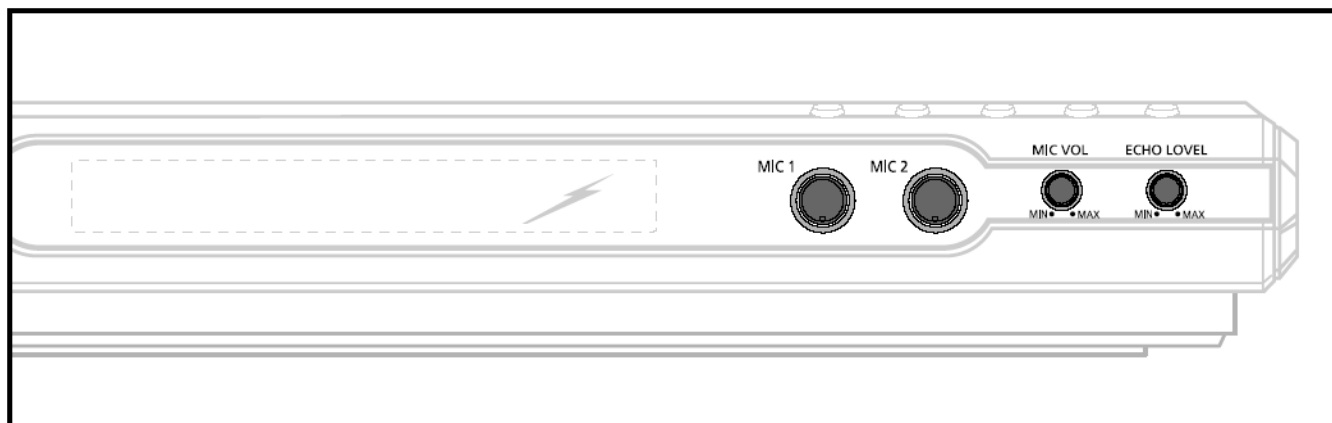

**1** Подключите микрофон к гнезду для микрофона (MIC) на передней панели системы.

- Вы можете подсоединить до двух микрофонов.

**2** Для регулировки уровня сигнала от микрофона поворачивайте регулятор **MIC VOL** (Уровень сигнала от микрофона).

**3** Для регулировки уровня реверберации сигнала от микрофона ("эхо") поворачивайте регулятор **ECHO LEVEL** (Уровень реверберации).

### Примечание

- Если при использовании функции караоке вы слышите странные звуки (визг или "подвывание"), отодвиньте микрофон подальше от громкоговорителей. Также эффективным может оказаться уменьшение уровня сигнала от микрофона или громкости звука громкоговорителей.

## Резервирование аккомпанемента

При воспроизведении аккомпанемента, вы можете указать, какую песню вы хотите петь следующей.

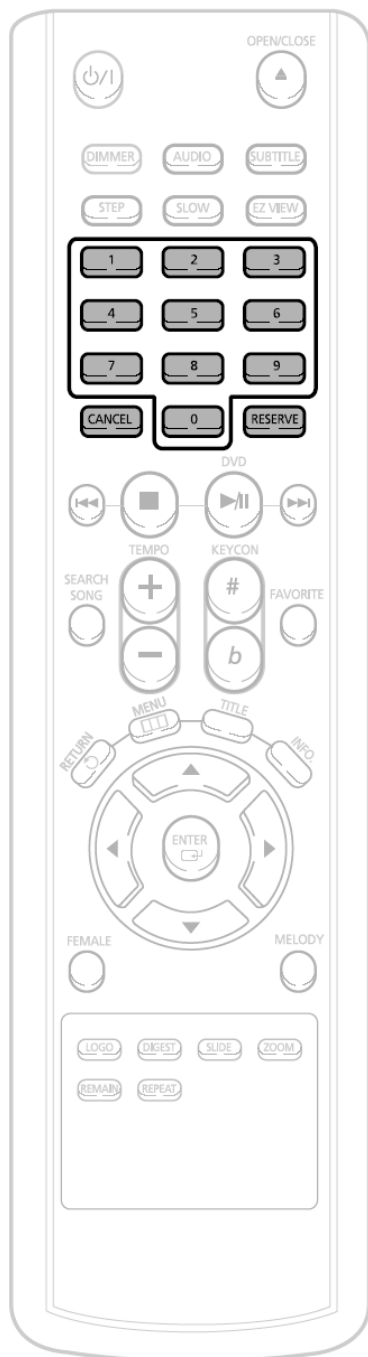

**1** С помощью кнопок с **ЦИФРАМИ** (0~9) введите номер песни, которую вы хотите зарезервировать для исполнения по окончании текущей.



**2** Нажмите кнопку **RESERVE** (Резервирование).

- Следующая песня зарезервирована.



### Чтобы отменить резервирование

**1** Введите номер зарезервированной песни.

**2** Нажмите кнопку **CANCEL** (Отмена).



## Приоритет при воспроизведении аккомпанемента

Даже если уже зарезервирована какая-либо песня, вы можете сделать так, чтобы система воспроизвела аккомпанемент для той песни, которую вы захотели спеть первой.

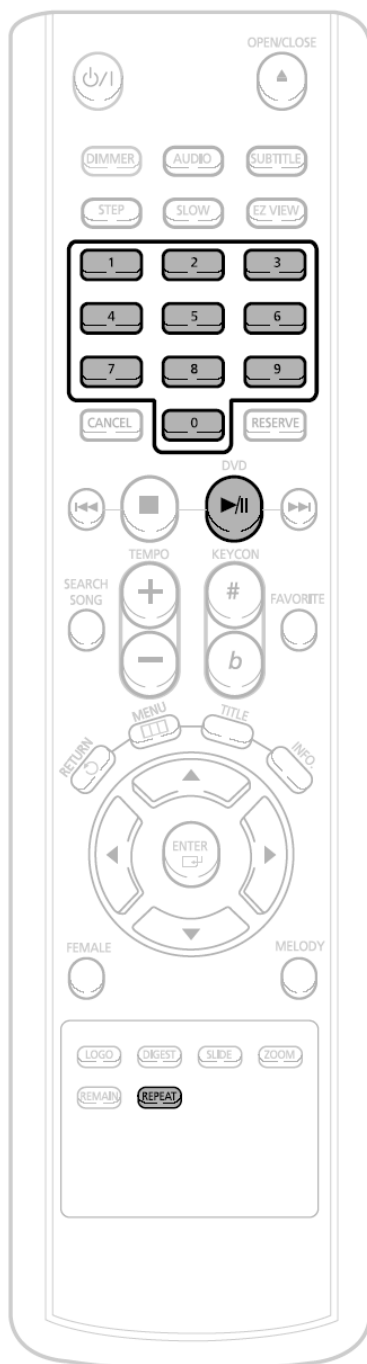

**1** В режиме "Стоп" с помощью кнопок с **ЦИФРАМИ** (0~9) выберите номер песни, которую вы хотите воспроизвести.



**2** Нажмите кнопку **ВОСПРОИЗВЕДЕНИЕ/ ПАУЗА** (▶/||).



## Повтор для дисков DVD-OK

Нажмите кнопку **REPEAT** (Повтор).

- При нажатиях кнопки режим повтора изменяется в следующей последовательности:  
**REPEAT OFF (ПОВТОР ВЫКЛ) → REPEAT ONE (ПОВТОР ОДНА) → REPEAT ALL (ПОВТОР ВСЕ) → RANDOM (СЛУЧАЙНЫЙ).**



### Примечание

- Функция ПОВТОРА не будет действовать, если во время воспроизведения диска DVD-OK вы воспользуетесь функцией РЕЗЕРВИРОВАНИЯ.

# Функция "Любимая песня"

Вы можете сохранить в списке песен ЛЮБИМЫЕ 1, 2, 3, номера 18 песен, которые вам нравятся или которые вы часто поете, так что вы сможете легко находить и петь 54 любимые песни.

## Сохранение номера ЛЮБИМОЙ ПЕСНИ

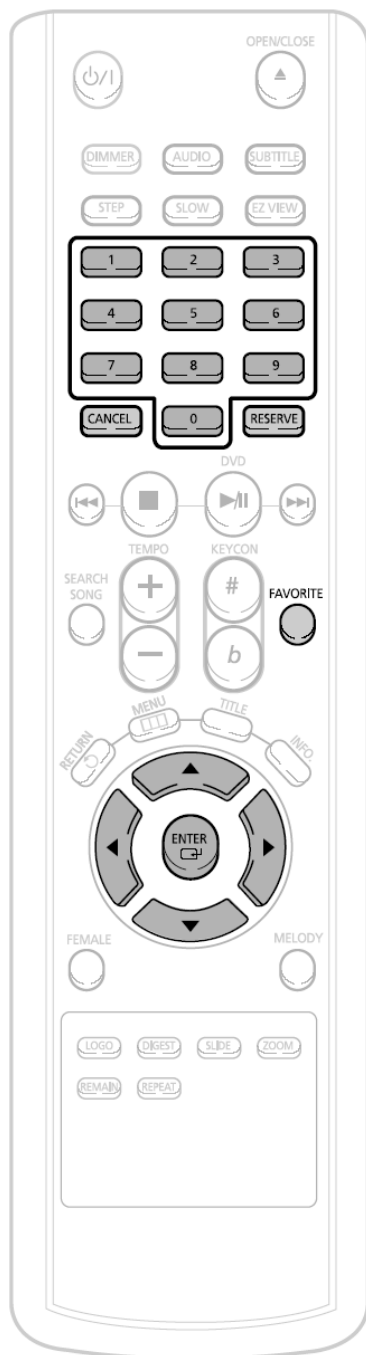

**1** При остановленном проигрывателе нажмите кнопку **FAVORITE SONG** (Любимая песня).



**2** Нажатием кнопки < или > выберите список любимых песен из имеющихся списков ЛЮБИМЫЕ 1, 2, 3



**3** С помощью кнопок с **ЦИФРАМИ (0~9)** введите номер желаемой песни.



**4** Нажмите кнопку **RESERVE** (Резервирование), чтобы сохранить номер песни.



## Удаление песни из списка ЛЮБИМЫХ ПЕСЕН

1. При остановленном проигрывателе нажмите кнопку **FAVORITE SONG** (Любимая песня).
2. Нажимайте кнопки ▲, ▼, чтобы выбрать песню, которую вы хотите удалить.
3. Нажмите кнопку **CANCEL** (Отмена).

## Исполнение ЛЮБИМОЙ ПЕСНИ

- 1** При остановленном проигрывателе нажмите кнопку **FAVORITE SONG** (Любимая песня).



- 2** Нажатием кнопки < или > выберите список любимых песен из имеющихся ЛЮБИМЫЕ 1, 2, 3



- 3** Нажимайте кнопки ▲, ▼, чтобы выбрать песню, которую вы хотите петь.



- 4** Нажмите кнопку **ENTER** (Ввод), чтобы начать воспроизведение выбранной песни.



### Как выйти из экранного меню FAVORITE SONG

- Нажмите кнопку  (СТОП) или кнопку **FAVORITE SONG**.

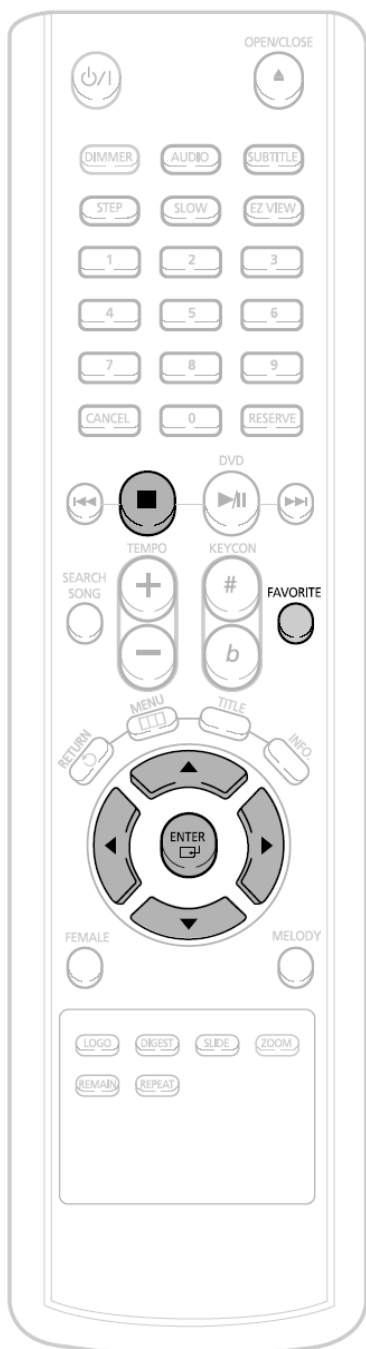

# Функция поиска песни

Вы можете легко найти нужную песню по информации на экране, не заглядывая в песенник.

## Структура меню поиска песен

Раздел	Подраздел	Алфавит
РУССКИЙ	НАЗВАНИЕ/ИСПОЛНИТЕЛЬ	A ~ Я
АНГЛИЙСКИЙ	НАЗВАНИЕ/ИСПОЛНИТЕЛЬ	A - Z
УКРАИНСКИЙ	НАЗВАНИЕ/ИСПОЛНИТЕЛЬ	A ~ Я
ДУЭТЫ	-	
ЖАНРЫ	РОК	
	ШАНСОН	
	НАРОДНЫЕ	
	БАРДОВСКИЕ РОМАНСЫ	
ХИТЫ	СОВРЕМЕННЫЕ	
	30-60-Е	
	70-Е/80-Е	
	ДЕТСКИЕ	
	АРМЕЙСКИЕ	

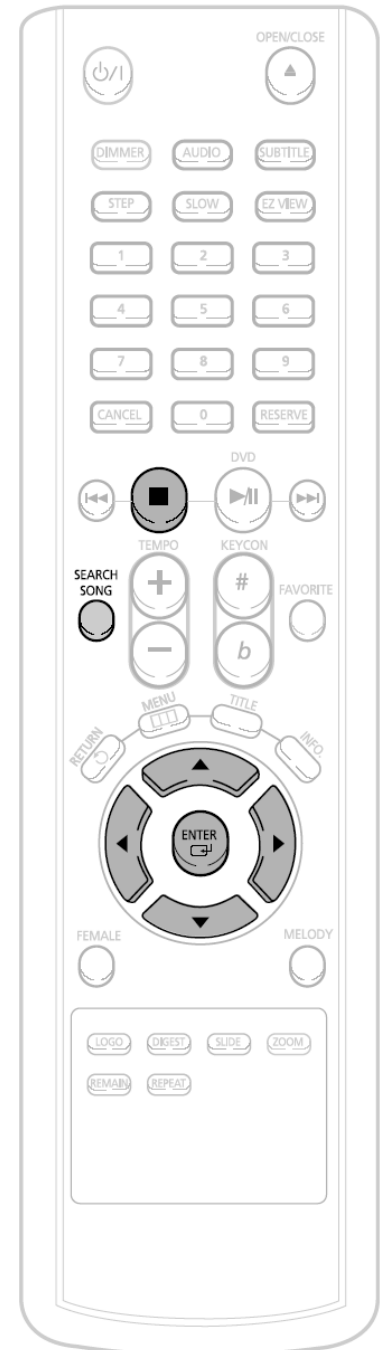

## Поиск по языку

**1** При остановленном проигрывателе нажмите кнопку **SEARCH SONG** (Поиск песни) и затем нажатием кнопок ▲, ▼ выберите желаемый язык.

- Вы можете выбирать следующие языки: РУССКИЙ → АНГЛИЙСКИЙ → УКРАИНСКИЙ.
- В это время вы можете нажатием кнопки ◀ перейти в расположенный ниже на экране список песен.



**2** Нажмите кнопку ▶, чтобы перейти к позиции "Подраздел" и затем нажатием кнопок ▲, ▼ выберите пункт НАЗВАНИЕ или ИСПОЛНИТЕЛЬ.

- Если вы хотите вернуться к предыдущему шагу, нажмите кнопку ◀.



**3** Нажмите кнопку ▶, чтобы перейти к позиции "Алфавит" и затем нажатием кнопок ▲, ▼ выберите первую букву названия песни или фамилии исполнителя.

- Если вы хотите вернуться к предыдущему шагу, нажмите кнопку ◀.



**4** Нажмите кнопку ▶, чтобы перейти в расположенный ниже на экране список песен и затем нажатием кнопок ▲, ▼ выберите желаемую песню.

- Если вы хотите вернуться к предыдущему шагу, нажмите кнопку ◀.



**5** Нажмите кнопку **ENTER** (Ввод), чтобы начать воспроизведение выбранной песни.



### Как выйти из экранного меню поиска песни

- Нажмите кнопку ■ (СТОП) или кнопку **SEARCH SONG**.

## Функция поиска песни (продолжение)

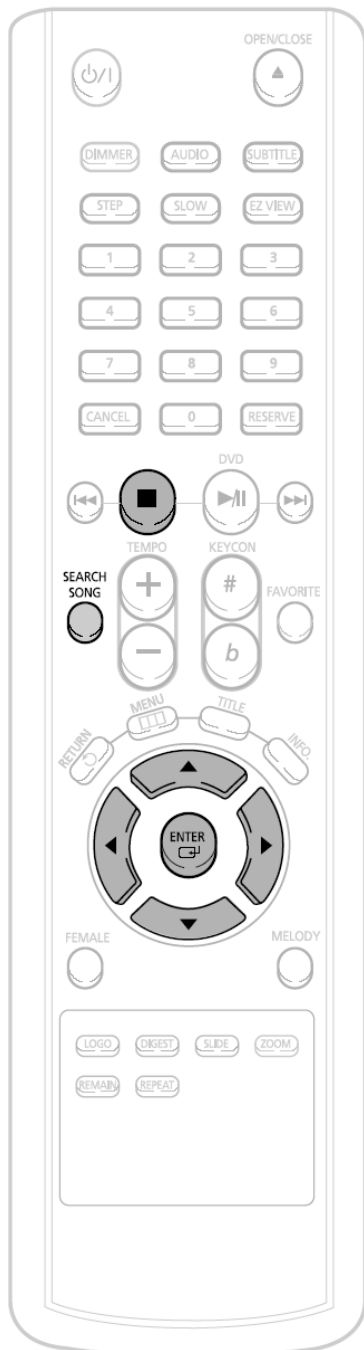

### Поиск песни для исполнения дуэтом

**1** При остановленном проигрывателе нажмите кнопку **SEARCH SONG** (Поиск песни) и затем нажатием кнопок ▲, ▼ выберите пункт "ДУЭТЫ".



**2** Нажатием кнопки < или > перейдите в расположенный ниже на экране список песен.



**3** Нажимайте кнопки ▲, ▼, чтобы выбрать песню, которую вы хотите петь.

- Если вы хотите вернуться к предыдущему шагу, нажмите кнопку <.



**4** Нажмите кнопку **ENTER** (Ввод), чтобы начать воспроизведение выбранной песни.



Как выйти из экранного меню поиска песни

- Нажмите кнопку ■ (СТОП) или кнопку **SEARCH SONG**.

## Поиск по жанру

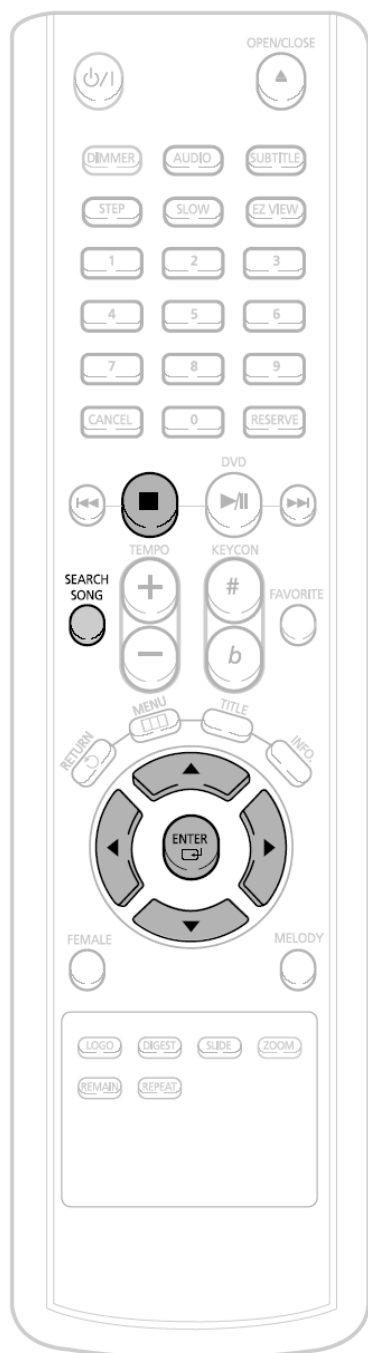

**1** При остановленном проигрывателе нажмите кнопку **SEARCH SONG** (Поиск песни) и затем нажатием кнопок **▲**, **▼** выберите пункт "ЖАНРЫ".

- В это время вы можете нажатием кнопки **◀** перейти в расположенный ниже на экране список песен.



**2** Нажмите кнопку **▶**, чтобы перейти к списку жанров и затем нажатием кнопок **▲**, **▼** выберите желаемый жанр.

- Вы можете выбирать следующие жанры: РОК → ШАНСОН → НАРОДНЫЕ → БАРДОВСКИЕ → РОМАНСЫ.
- Если вы хотите вернуться к предыдущему шагу, нажмите кнопку **◀**.



**3** Нажмите кнопку **▶**, чтобы перейти в расположенный ниже на экране список песен и затем нажатием кнопок **▲**, **▼** выберите желаемую песню.

- Если вы хотите вернуться к предыдущему шагу, нажмите кнопку **◀**.



**4** Нажмите кнопку **ENTER** (Ввод), чтобы начать воспроизведение выбранной песни.



Как выйти из экранного меню поиска песни

- Нажмите кнопку **■** (Стоп) или кнопку **SEARCH SONG**.

# Функция поиска песни (продолжение)

## Поиск ХИТОВ

**1** При остановленном проигрывателе нажмите кнопку **SEARCH SONG** (Поиск песни) и затем нажатием кнопок **▲**, **▼** выберите пункт "ХИТЫ".

- В это время вы можете нажатием кнопки **◀** перейти в расположенный ниже на экране список песен.



**2** Нажмите кнопку **▶**, чтобы перейти к списку подразделов хитов и затем нажатием кнопок **▲**, **▼** выберите желаемый подраздел.

- Вы можете выбирать следующие подразделы: **СОВРЕМЕННЫЕ** → **30-60-Е** → **70-Е/80-Е** → **ДЕТСКИЕ** → **АРМЕЙСКИЕ**.
- Если вы хотите вернуться к предыдущему шагу, нажмите кнопку **◀**.



**3** Нажмите кнопку **▶**, чтобы перейти в расположенный ниже на экране список песен и затем нажатием кнопок **▲**, **▼** выберите желаемую песню.

- Если вы хотите вернуться к предыдущему шагу, нажмите кнопку **◀**.



**4** Нажмите кнопку **ENTER** (Ввод), чтобы начать воспроизведение выбранной песни.



Как выйти из экранного меню поиска песни

- Нажмите кнопку **■** (Стоп) или кнопку **SEARCH SONG**.

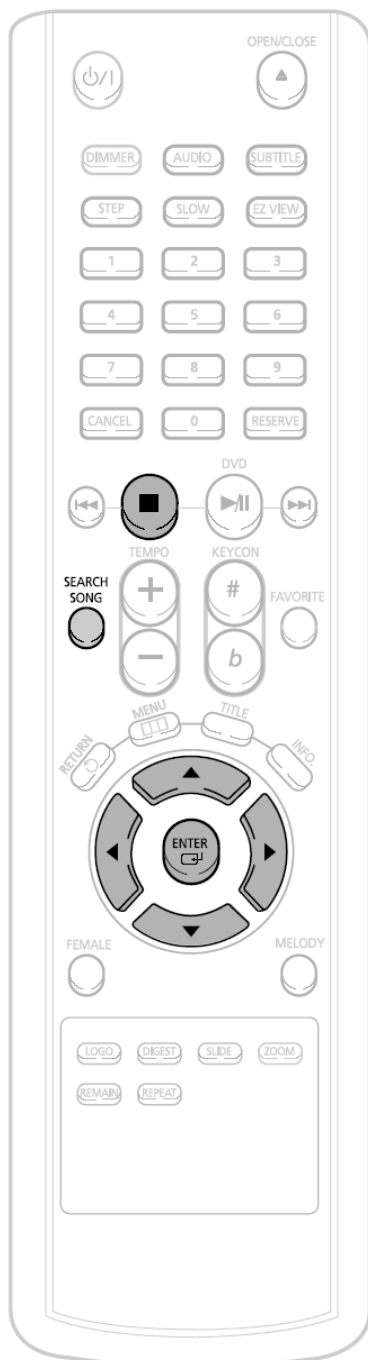



## Изменение тональности мелодии / Изменение темпа мелодии



### Изменение тональности мелодии

Во время воспроизведения песни нажимайте кнопки **KEY CONTROL** (Управление тональностью)

- При каждом нажатии кнопки **#** тональность повышается, а при нажатии кнопки **b** – понижается.



### Изменение темпа мелодии

Во время воспроизведения песни нажимайте кнопки **ТЕМПО** (Темп).

- При каждом нажатии кнопки "+" темп ускоряется, а при нажатии кнопки "-" темп замедляется.

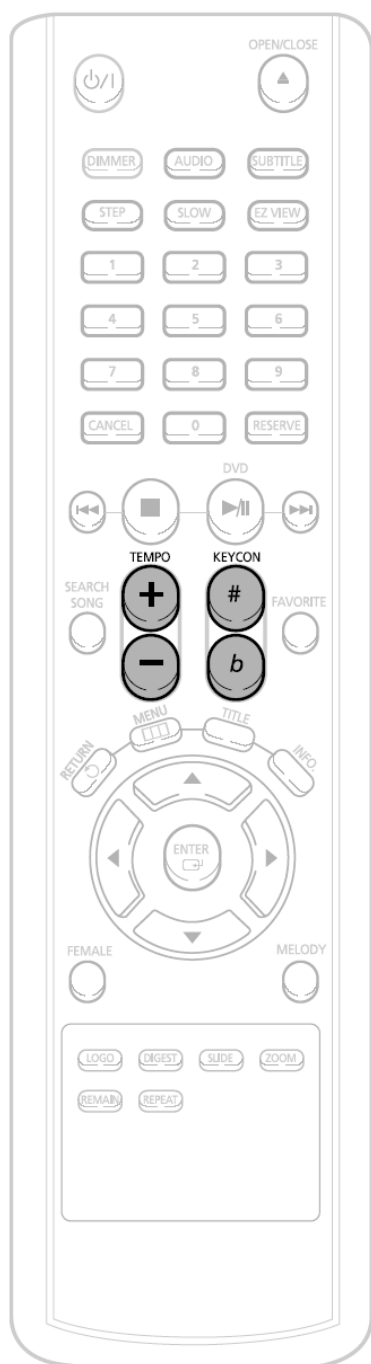

## Выбор мужского-женского голоса/ Функция "Мелодия"

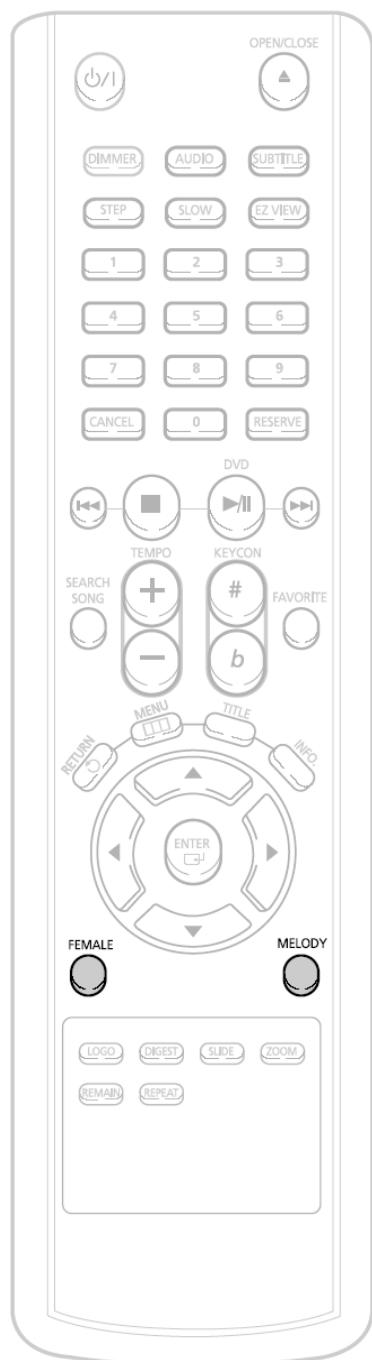

### Выбор мужского-женского голоса

Во время воспроизведения песни нажимайте кнопку **FEMALE** (Женский голос).

- При нажатиях кнопки поочередно выбирается аккомпанемент для мужского голоса или для женского голоса.
- Выберите М (Мужской голос) для мужского голоса и Ж (Женский голос) – для женского.



### Функция "Мелодия"

Во время воспроизведения песни нажимайте кнопку **MELODY** (Мелодия).

- При нажатиях кнопки для мелодии последовательно выбираются следующие опции: ОТКЛ → ТИХО → СТАНДАРТНО → ГРОМКО.
- Чтобы вместе с аккомпанементом воспроизводилась мелодия, выберите один из вариантов воспроизведения мелодии.



# Настройка функции "Бэк-вокал"

Вы можете выбрать громкий, средний, тихий "бэк-вокал" или отключить его.

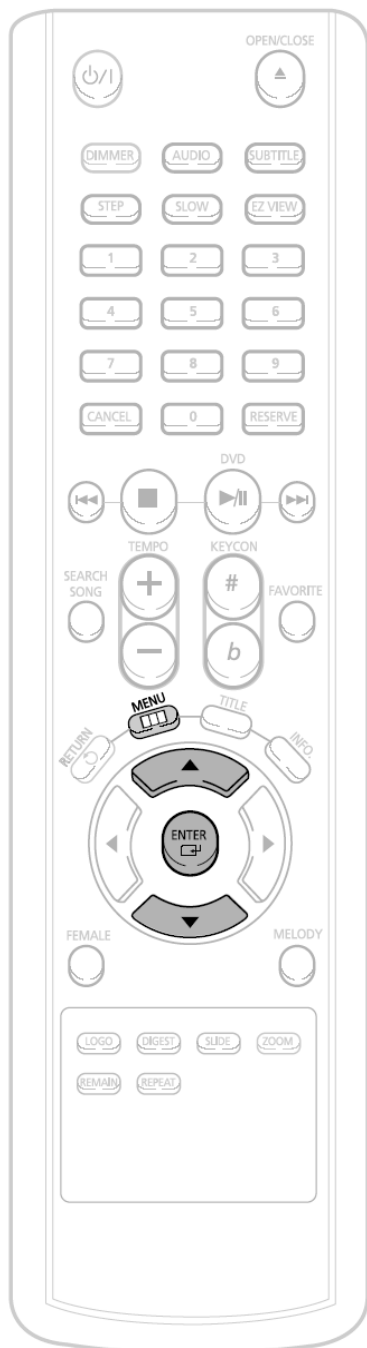

**1** Загрузите диск DVD-OK.

**2** Нажмите кнопку **MENU** (Меню).



**3** Нажимайте кнопки **▲**, **▼**, чтобы переместиться к пункту 'Бэк-вокал'.

**4** Нажмите кнопку **ENTER** (Ввод), чтобы выбрать желаемую опцию для бэк-вокала.

- При нажатиях кнопки последовательно выбираются следующие опции: ТИХИЙ → СРЕДНИЙ → ГРОМКИЙ → ОТКЛ.



## Примечание

- Если во время воспроизведения песни с "бэк-вокалом" вы воспользуетесь функцией изменения темпа, "бэк-вокал" отключается.
- В зависимости от записанной на диске информации, функция "Бэк-вокал" может не действовать.

# Настройка функции "Фанфары"

Вы можете сделать так, чтобы по окончании вашего пения прозвучали фанфары.

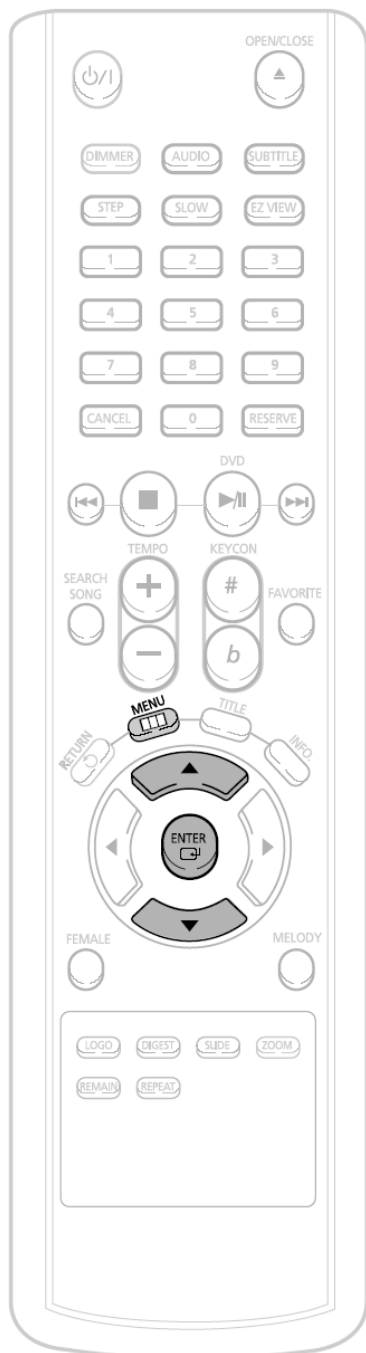

**1** Загрузите диск DVD-OK.

**2** Нажмите кнопку **MENU** (Меню).



**3** Нажимайте кнопки **▲**, **▼**, чтобы переместиться к пункту 'Фанфары'.

**4** Нажмите кнопку **ENTER** (Ввод), чтобы выбрать желаемую настройку для фанфар.

- При нажатиях кнопки поочередно выбираются следующие варианты: ВКЛ → ВЫКЛ.



# Настройка оценки

Вы можете заранее установить шкалу, по которой будут выставляться оценки за исполнение.

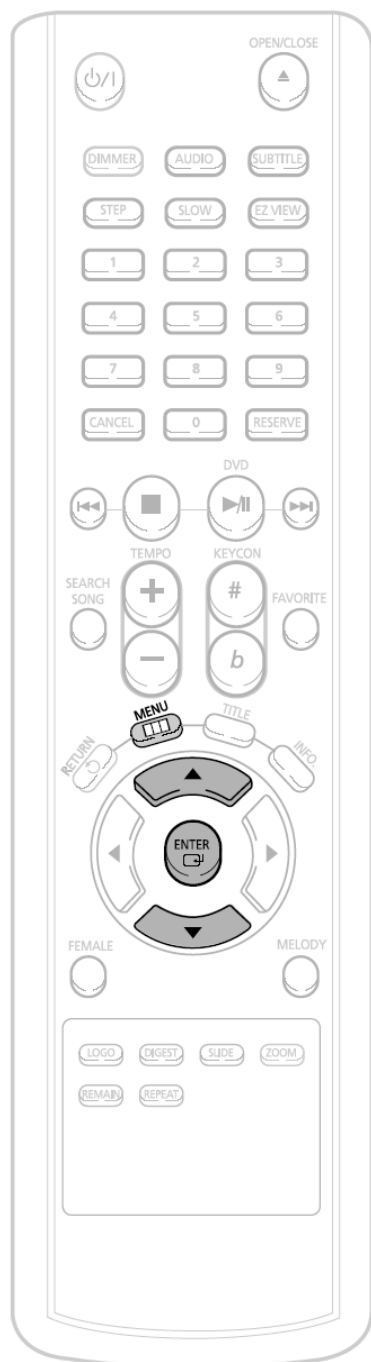

**1** Загрузите диск DVD-OK.

**2** Нажмите кнопку **MENU** (Меню).



**3** Нажимайте кнопки **▲**, **▼**, чтобы переместиться к пункту 'Оценка'.

**4** Нажмите кнопку **ENTER** (Ввод), чтобы выбрать опцию для оценки.

- При нажатиях кнопки последовательно выбираются следующие опции для выставления оценки:  
НИЗКИЙ → СРЕДНИЙ → ВЫСОКИЙ → ОТКЛ.



## Установка тени для текста песни

Вы можете сделать так, чтобы слова песни, которые нужно петь в данный момент, выделялись затенением.

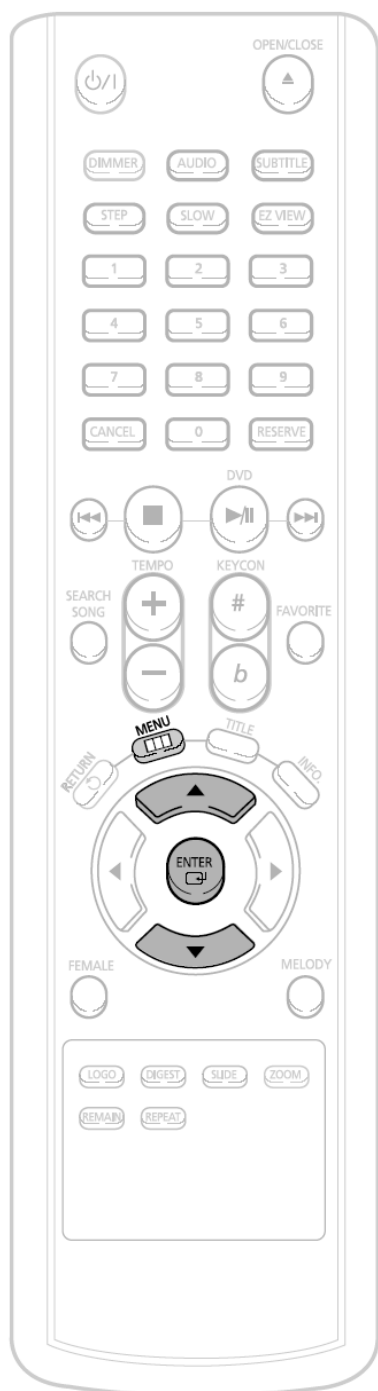

**1** Загрузите диск DVD-OK.

**2** Нажмите кнопку **MENU** (Меню).



**3** Нажимайте кнопки **▲**, **▼**, чтобы переместиться к пункту 'Тень'.

**4** Нажмите кнопку **ENTER** (Ввод), чтобы выбрать желаемую настройку для тени.

- При нажатиях кнопки для выделения слов затенением поочередно выбираются следующие варианты: ВКЛ → ВЫКЛ.



# Установка яркости дисплея

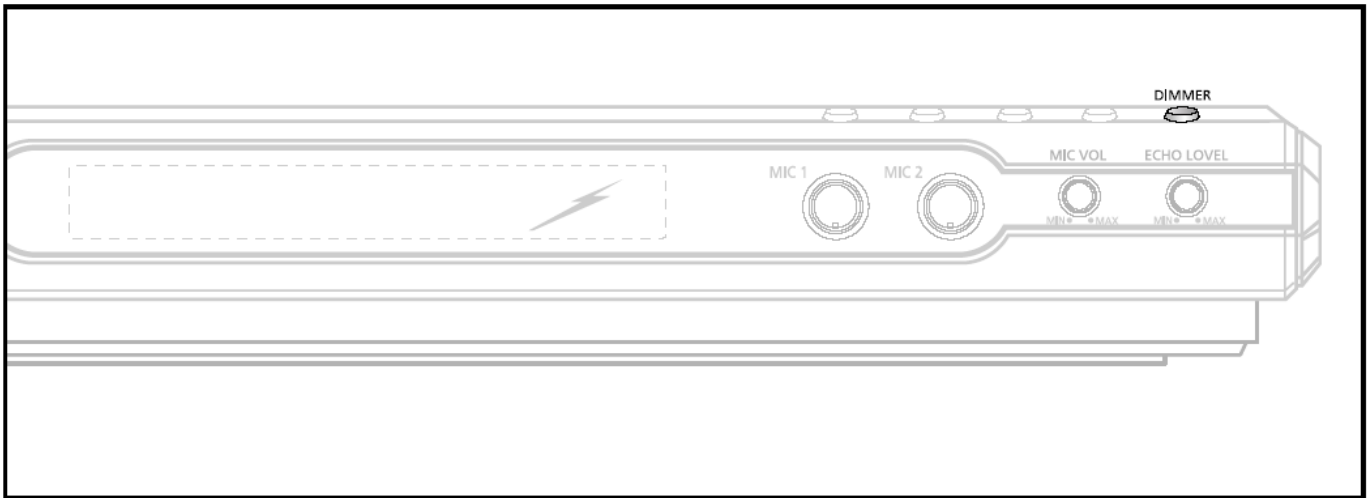

## Установка яркости дисплея

Вы можете установить такую яркость дисплея на основном блоке, при которой его свечение не будет мешать вам смотреть фильм.

Нажмите кнопку **DIMMER** (Установка яркости дисплея).

- При нажатиях кнопки яркость дисплея меняется следующим образом:  
**DIMMER ON** (Приглушенный) → **DIMMER OFF** (Яркий).

# Руководство по устранению проблем

Прежде чем обращаться в сервисный центр, проверьте, не содержится ли в приведенной ниже таблице возможное решение возникшей у вас проблемы. Выполненные вами некоторые простые проверки или небольшая настройка параметров могут устранить проблему и восстановить нормальную работу системы.

	Симптом проблемы	Устранение проблемы
О Б Щ И Е	<ul style="list-style-type: none"> <li>Нет питания</li> </ul>	<ul style="list-style-type: none"> <li>Надежно вставьте вилку сетевого шнура в розетку сети переменного тока.</li> </ul>
	<ul style="list-style-type: none"> <li>Проигрыватель не начинает воспроизведение при нажатии кнопки ВОСПРОИЗВЕДЕНИЕ.</li> <li>Воспроизведение начинается, но сразу же прекращается.</li> </ul>	<ul style="list-style-type: none"> <li>Произошла конденсация влаги: подождите 1-2 часа, чтобы дать просохнуть внутренним деталям проигрывателя.</li> <li>Проигрыватель не может воспроизводить диски, тип которых отличается от DVD, Video CD и аудио компакт-дисков.</li> <li>Может быть диск грязный и его требуется почистить.</li> <li>Убедитесь в том, что диск установлен в лоток этикеткой вверх.</li> </ul>
	<ul style="list-style-type: none"> <li>Отсутствует изображение.</li> </ul>	<ul style="list-style-type: none"> <li>Убедитесь в том, что оборудование правильно соединено между собой.</li> <li>Убедитесь в том, что на телевизоре выбран вход видеосигнала от внешнего источника.</li> </ul>
	<ul style="list-style-type: none"> <li>Отсутствует звук.</li> <li>Искаженный звук.</li> </ul>	<ul style="list-style-type: none"> <li>Убедитесь в том, что оборудование правильно соединено между собой.</li> <li>Убедитесь в том, что на телевизоре и стереосистеме правильно выбраны входы.</li> </ul>
	<ul style="list-style-type: none"> <li>Наблюдаются искажения изображения при ускоренном поиске вперед и назад.</li> </ul>	<ul style="list-style-type: none"> <li>В этих режимах время от времени на изображении могут наблюдаться искажения: это нормально и не является признаком каких-либо неполадок.</li> </ul>
	<ul style="list-style-type: none"> <li>Не включается ускоренный поиск вперед или назад.</li> </ul>	<ul style="list-style-type: none"> <li>На некоторых дисках могут быть записаны эпизоды, во время которых режимы ускоренного поиска вперед (или назад) заблокированы.</li> </ul>
	<ul style="list-style-type: none"> <li>Не устанавливается нужный формат кадра изображения 4:3 (16:9).</li> </ul>	<ul style="list-style-type: none"> <li>Выберите в меню опций для пункта "TV" настройку, соответствующую формату экрана вашего телевизора.</li> </ul>
	<ul style="list-style-type: none"> <li>Не работает пульт дистанционного управления.</li> </ul>	<ul style="list-style-type: none"> <li>Убедитесь в том, что батареи установлены в пульт дистанционного управления в правильной полярности (+ и -).</li> <li>Батареи разрядились, замените их на новые.</li> <li>При пользовании пультом направляйте его на приемник сигналов дистанционного управления на проигрывателе.</li> <li>Пульт дистанционного управления действует на расстоянии не более 7 метров от расположенного на проигрывателе приемника сигналов дистанционного управления.</li> <li>Уберите препятствия между пультом и приемником сигналов дистанционного управления.</li> </ul>
	<ul style="list-style-type: none"> <li>Не действуют кнопки (на основном блоке и/или пульте дистанционного управления).</li> </ul>	<ul style="list-style-type: none"> <li>Выключите систему и затем вновь включите ее. Или выключите систему, отсоедините ее сетевой шнур от розетки и затем вновь подсоедините шнур к розетке (правильная работа системы может нарушаться из-за удара молнии, статического электричества или какого-либо иного внешнего фактора).</li> </ul>
	<ul style="list-style-type: none"> <li>Значки экранного меню не показываются на экране телевизора или показываются только частично.</li> </ul>	<ul style="list-style-type: none"> <li>Выберите соответствующий формат экран телевизора, обратившись к Инструкции для пользователя телевизора.</li> </ul>
<ul style="list-style-type: none"> <li>Основной блок совсем не работает.</li> <li>DVD-проигрыватель не работает надлежащим образом.</li> </ul>	<ul style="list-style-type: none"> <li>Когда в DVD-проигрыватель не загружен диск и на дисплее показывается сообщение "NO DISC" (Нет диска), нажмите кнопку СТОП на основном блоке и удерживайте ее нажатой более 5 секунд. На дисплее появится сообщение "INITIAL", и все настройки системы вернутся в исходное состояние.</li> <li>Нажмите кнопку включения питания системы.</li> </ul> <p><b>При установке в исходное состояние стираются все сделанные вами настройки. Не пользуйтесь этой функцией без необходимости.</b></p>	
D V D Д И С К	<ul style="list-style-type: none"> <li>После выбора фильма на диске его воспроизведение не включается</li> </ul>	<ul style="list-style-type: none"> <li>Проверьте установленный уровень возрастной категории диска в меню родительского контроля.</li> </ul>
	<ul style="list-style-type: none"> <li>Язык звукового сопровождения и/или субтитров отличаются от выбранных вами при настройке.</li> </ul>	<ul style="list-style-type: none"> <li>Если на диске отсутствуют звуковое сопровождение и/или субтитры на языке, выбранном вами при настройке проигрывателя, вы не услышите/ не увидите выбранный вами язык.</li> </ul>
	<ul style="list-style-type: none"> <li>Отсутствуют субтитры.</li> </ul>	<ul style="list-style-type: none"> <li>Субтитры появляются только в случае, когда они записаны на диске.</li> <li>В настройках проигрывателя отключен вывод субтитров на экран телевизора. Измените настройку так, чтобы включить вывод субтитров.</li> </ul>
	<ul style="list-style-type: none"> <li>Вы не можете выбрать звуковое сопровождение (или субтитры) на другом языке.</li> </ul>	<ul style="list-style-type: none"> <li>Другой язык невозможно выбрать для дисков, на которых записан только один язык.</li> <li>На некоторых дисках другой язык может не выбираться с помощью кнопок AUDIO (Звуковое сопровождение) или SUBTITLE (Субтитры). Попробуйте выбрать его через меню DVD-диска, если оно имеется на диске.</li> </ul>
	<ul style="list-style-type: none"> <li>Вы не можете изменить ракурс изображения.</li> </ul>	<ul style="list-style-type: none"> <li>Эта функция зависит от записанного на диске программного обеспечения. Даже если на диске записаны изображения, снятые в разных ракурсах, они могут быть записаны только для некоторых сцен.</li> </ul>
V C D	<ul style="list-style-type: none"> <li>Отсутствует звук при воспроизведении DVD-диска с звуковой дорожкой, записанной в системе DTS.</li> </ul>	<ul style="list-style-type: none"> <li>Так как в это изделие не встроено соответствующий декодер, звук не может воспроизводиться проигрывателем напрямую.</li> <li>Чтобы слушать звук, записанный в системе DTS, подсоедините к оптическому выходу цифрового сигнала (OPTICAL OUT) усилитель, снабженный декодером DTS.</li> </ul>
	<ul style="list-style-type: none"> <li>Не показываются меню.</li> </ul>	<ul style="list-style-type: none"> <li>Эта функция работает только для дисков Video CD, в которых предусмотрено управление воспроизведением (PBC).</li> </ul>



## Технические характеристики

---

### ОБЩИЕ ХАРАКТЕРИСТИКИ

Потребляемая мощность	22 Вт
Масса	3,7 кг
Габаритные размеры (Ш x В x Г)	430 (Ш) x 42 (В) x 265 (Г) мм
Диапазон рабочих температур	+5°C~+35°C
Диапазон рабочей влажности воздуха	10%~75%

---

### ПРОИГРЫВАТЕЛЬ ДИСКОВ

Емкость	1 диск
Диапазон частот	20 Гц - 20 кГц ( $\pm 1$ дБ)
Отношение сигнал/шум	90 дБ (на частоте 1 кГц) с фильтром
Искажения	0,05% (на частоте 1 кГц)
Переходное затухание между каналами	74 дБ
Размеры дисков	Диаметр: 120 или 80 мм. Толщина: 1,2 мм

---

### ВЫХОДЫ ВИДЕОСИГНАЛА

Выход полного (композитного) видеосигнала	1,0 В п-п (на нагрузке 75 Ом)
Разъем СКАРТ	Полный видеосигнал: 1,0 В п-п (на нагрузке 75 Ом) Сигнал RGB: 0,714 В п-п (на нагрузке 75 Ом)

---

### ВЫХОДЫ АУДИО СИГНАЛА

2 канала (Л/П)	
Выходной уровень	1 В среднеквадратический (1кГц, 0 дБ)
Характеристики звукового тракта	Полоса частот: 20 Гц ~ 20 кГц
Отношение сигнал/шум	90 дБ
Полный коэффициент гармоник	0,02% (на частоте 1кГц, 0 дБ)

---