

Vitek®

**STEAM IRON
ПАРОВОЙ УТЮГ**



**INSTRUCTION MANUAL
ИНСТРУКЦИЯ ПО ЭКСПЛУАТАЦИИ**

MOD. VT-1210

РУССКИЙ

ПАРОВОЙ УТЮГ VT-1210 ИНСТРУКЦИЯ ПО ЭКСПЛУАТАЦИИ

ДЕТАЛИ УТЮГА

1. Распылитель
2. Отверстие для заполнения водой
3. Кнопка разбрызгивания
4. Регулятор различных режимов отпаривания
5. Кнопка порционного распределения пара
6. Индикатор
7. Терморегулятор
8. Максимальный уровень воды
9. Подошва
10. Шнур
11. Емкость для воды

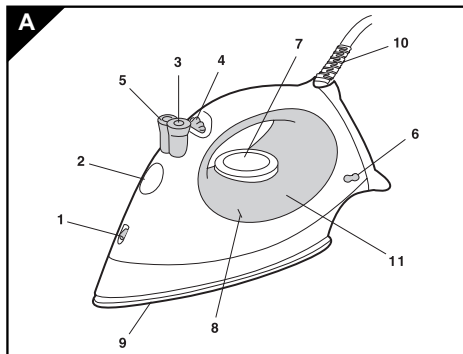

МЕРЫ БЕЗОПАСНОСТИ

- Перед эксплуатацией внимательно прочитайте всю инструкцию.
- Используйте утюг в целях, предусмотренных инструкцией.
- Удостоверьтесь, что напряжение прибора (см. маркировку) соответствует локальному напряжению сети.
- При отключении прибора от сети тяните за штепсель, а не за электрический шнур.
- Не используйте утюг с поврежденным электрическим шнуром, а также с любыми другими неисправностями. Для предотвращения поражения электрическим током не разбирайте утюг. При неисправности отнесите утюг квалифицированным специалистам для ремонта. Неправильная сборка может стать причиной поражения электрическим током во время эксплуатации.
- Если Вам необходимо отлучиться, всегда выключайте утюг, отсоединяйте его от сети и ставьте на основание.
- При работе электрических приборов вблизи детей необходимо наблюдение взрослых. Не оставляйте включенный утюг без присмотра.
- Чтобы избежать поражения электрическим током, не погружайте утюг в воду или в любую другую жидкость.
- При соприкосновении с горячими поверхностями утюга или горячей водой вы можете получить ожог.
- Не допускайте соприкосновения электрического шнура с горячими поверхностями. Перед тем как убрать утюг, дайте ему полностью остыть, затем крепко намотайте электрический шнур на специальное приспособление.
- Когда не используете утюг, а также при наполнении его водой, всегда отсоединяйте его от сети.
- Чтобы избежать перегрузки сети, не включайте одновременно несколько приборов.
- Если Вам необходим удлинитель, используйте 10-и амперный (Европа)/ 15-и амперный (Америка) провод. Провод, рассчитанный на меньшую силу тока, может перегреться. Располагайте провод так, чтобы его не задевать.
- Не наливайте воду выше обозначенного уровня.
- Храните эту инструкцию.

РУССКИЙ

Примечание: Перед использованием утюга в первый раз попробуйте его на кусочке ненужной ткани, чтобы полностью очистить подошву и емкость для воды. При включении утюга в первый раз может появиться дым, это нормально и скоро прекратится.

ГЛАЖЕНЬЕ

Внимание: Вы прочитали раздел «Меры безопасности»?

ВЫБОР ВОДЫ

Этот утюг можно использовать с нормальной питьевой водой.

Если в Вашем районе вода жесткая, рекомендуется использовать дистиллированную воду во избежание засорения утюга. Не используйте химически очищенную воду.

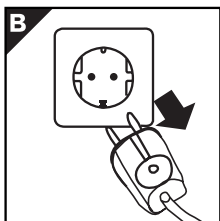

Перед заполнением водой выключите утюг и отсоедините его от сети.

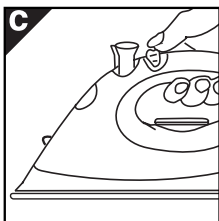

Установите регулятор различных режимов отпаривания в положение "0".

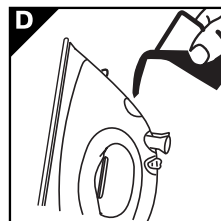

Установите утюг в вертикальную позицию и наполните его водой из мерной чашки.

ФУНКЦИЯ САМООЧИСТКИ

Режим самоочистки следует применять раз в месяц для удаления накипи, ворсинок и загрязнений. Эта процедура поможет вам продлить срок службы вашего утюга.

- Заполните емкость для воды наполовину.
- Поставьте утюг вертикально.
- Установите терморегулятор в положение "MAX".
- Включите утюг в сеть.
- Подождите, пока утюг нагреется и погаснет лампочка индикатора.
- Отключите утюг от сети и держите его горизонтально над раковиной.
- Поставьте регулятор режимов отпаривания (4) в положение "✓".
- Из отверстий на подошве будут выделяться частицы накипи и грязи. Двигайте утюгом вперед и назад.
- Когда резервуар очистится, поставьте регулятор режимов отпаривания (4) в положение "0".
- Включите утюг.
- Установите терморегулятор в положение "MAX". Прогладьте какую-нибудь ненужную ткань. Остатки воды испарятся.
- Выключите утюг и поставьте его на хранение.

ТЕМПЕРАТУРА УТЮЖКИ

- Прочитайте ярлык на изделии, которое Вы собираетесь гладить, и всегда выполняйте правила ухода за изделием.
- Если инструкция по утюжке изделия отсутствует и Вы знаете вид ткани, обратитесь к таблице температур в конце инструкции.

РУССКИЙ

- Таблица может быть использована только для тканей и не подходит для отделок изделий (оборки, блестящих нашивок и т.д.). Изделия с различными видами отделок рекомендуется гладить при низких температурах.
- Сначала рассортируйте изделия по видам ткани: шерсть с шерстью, хлопок с хлопком и т.д.
- Утюг нагревается быстрее, чем остывает, поэтому рекомендуется начинать гладить с тканей, требующих более низкой температуры утюжки, таких, как синтетика.
- Если изделие состоит из нескольких видов ткани, выбирайте минимальную температуру для этих компонентов. (Например, изделие состоит из 60% синтетики и 40% хлопка, для утюжки выбирается позиция для синтетических тканей (-) и процесс утюжки осуществляется без пара).
- Если Вы не знаете состав изделия, найдите на нем место, которое незаметно при носке, и попробуйте подобрать соответствующую температуру глаженья, начиная с минимальной.
- При утюжке чистшерстяных тканей (100% шерсть), утюг нужно установить в позицию парового глаженья. Рекомендуется установить регулятор отпаривания в максимальную позицию и гладить через тонкую ткань. Шерстяные изделия они могут лосниться после глаженья. Чтобы этого избежать, утюжьте изделия с изнаночной стороны.
- Бархат и ткани с блеском необходимо гладить в одном направлении.
- Утюг должен всегда находиться в движении.
- Шелк и другие блестящие ткани необходимо гладить с изнаночной стороны. Для предотвращения появления пятен на шелке и других тонких тканях не используйте распыление.

УСТАНОВКА ТЕМПЕРАТУРЫ

- Включите прибор в сеть.
- Поставьте утюг в вертикальное положение.
- Установите терморегулятор в нужное положение.
- После того как лампочка индикатора погаснет и загорится снова, Вы можете начать гладить. Лампочка будет периодически загораться и гаснуть. Если Вы переключили терморегулятор с высшей температуры на низшую, не начинайте гладить до тех пор, пока не загорится лампочка.

РАЗБРЫЗГИВАНИЕ

При любой температуре глаженья, чтобы смочить ткань, нужно нажать кнопку разбрызгивания (рис.Е) любой в емкости всегда должна находиться вода.

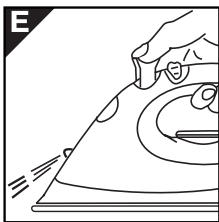

ПАРОВОЕ ГЛАЖЕНЬЕ

Паровое глаженье возможно только при высоких температурах:

- для умеренного пара,
- для максимального пара.
- Емкость должна быть заполнена водой.
- Поставьте утюг на основание.
- Включите прибор в сеть.
- Установите терморегулятор (7) в необходимую позицию «в зоне парового глаженья».

РУССКИЙ

- Подождите, пока лампочка индикатора (6) погаснет и загорится снова.
- Установите регулятор режимов отпаривания(4) в позицию “” (рис.F).

Примечание: Если установлена слишком маленькая температура, вода может вытекать из подошвы. Это может стать причиной появления пятен. Если это случится, установите терморегулятор в рекомендуемую позицию. Выход пара прекратится, как только соответствующая температура будет достигнута.

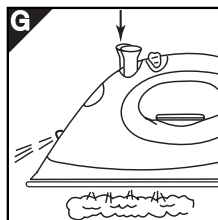
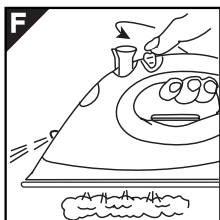

ПОРЦИОННОЕ РАСПРЕДЕЛЕНИЕ ПАРА

При нажатии кнопки (5), порция пара будет поступать из подошвы (рис.G). Эта процедура помогает при разглаживании складок. Порционное распределение пара может быть использовано только для глаженья при высоких температурах.

СУХОЕ ГЛАЖЕНЬЕ

- Включите прибор в сеть.
- Установите регулятор режимов отпаривания (4) в позицию “0”.
- На терморегуляторе выберите подходящую для изделия температуру глаженья.
- Когда лампочка индикатора погаснет, можете начинать гладить.

ХРАНЕНИЕ

- Выключите утюг и отсоедините его от сети.
- Электрический шнур можно намотать на специальное приспособление для его хранения.
- Храните утюг в горизонтальном положении.

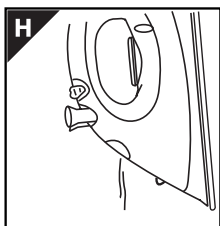

Вылейте оставшуюся воду из емкости.

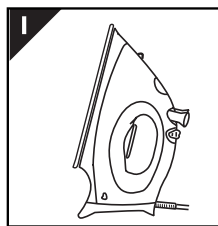

Поставьте утюг в вертикальное положение и дайте ему остыть.

УХОД И ЧИСТКА

- Перед тем как чистить утюг, отключите его от сети и дайте ему остыть.

РУССКИЙ









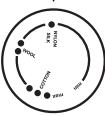

- Загрязнение на подошве может быть удалено грубой тканью, смоченной в растворе уксуса с водой.
- Корпус утюга протирайте сначала влажной тканью, а затем сухой.
- Для чистки подошвы не используйте обдирающие материалы.
- Подошва всегда должна оставаться гладкой: избегайте контактов с металлическими объектами.

ЗАЩИТНОЕ ОТКЛЮЧЕНИЕ

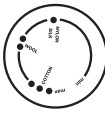
В случае неисправности термостата срабатывает механизм защитного отключения, предохраняющий утюг от перегрева. Неисправный утюг необходимо показать специалисту.

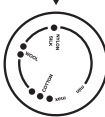
РУССКИЙ

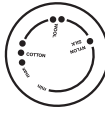
ТАБЛИЦА ТЕМПЕРАТУР

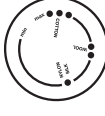
Примечание:		 На ярлыке означает: Это изделие нельзя гладить!	
ярлык	вид ткани	волокно	позиция терморегулятора
	синтетика	акрилик полипропилен полиэтан	
	синтетика	ацетатволокно триацетат	
	синтетика	с люреksom полиамид (нейлон) полиэстер вискоза	
	шелк	шелк	
	шерсть	шерсть	 паровое или сухое
	хлопок	хлопок	
	лен	лен	