

E l n a

3
2
0
5
2
0
7
2
0

ИНСТРУКЦИЯ ПО
ЭКСПЛУАТАЦИИ



elna
SWISS DESIGN

ВАЖНЫЕ ИНСТРУКЦИИ ПО БЕЗОПАСНОСТИ

Ваша швейная машина ELNA разработана и сконструирована только для ДОМАШНЕГО ИСПОЛЬЗОВАНИЯ. Перед началом работы прочитайте все инструкции по пользованию.

ОПАСНО – Во избежание риска удара электрическим током:

1. Никогда не оставляйте включенную в сеть машину без присмотра. Всегда отключайте прибор от сети сразу же после работы и перед началом чистки.
2. Всегда отключайте от сети при замене лампочки. Вставляйте лампочку такого же типа В14, 15 Ватт максимум.
3. Не располагайте и не храните машину так, чтобы она могла упасть в раковину или ванну. Не ставьте и не роняйте в воду или другую жидкость. Не прикасайтесь к машине, если она упала в воду. Немедленно отключите от сети.

ВНИМАНИЕ – Во избежание ожогов, пожара, удара электрическим током или нанесения повреждений пользователю:

1. Не позволяйте детям играть с машиной. Будьте внимательны при работе, если в помещении находятся дети.
 2. Используйте прибор только по его прямому назначению, описанному в этой инструкции. Используйте приспособления, только рекомендуемые производителем и описанные в инструкции.
 3. Не используйте машину, если у нее поврежденный шнур или вилка, в случае, если она падала, была повреждена, попала в воду или работает неправильно. Отнесите машину к ближайшему авторизованному дилеру для ремонта или наладки.
 4. Машина оснащена специальным шнуром, который в случае повреждения должен заменяться идентичным. Шнур Вы можете приобрести у Вашего дилера.
 5. Машина должна работать только с открытыми вентиляционными отверстиями. Периодически чистите вентиляционные отверстия машины и ножную педаль от пыли, грязи и остатков материи.
 6. Ничего не кидайте и не вставляйте в вентиляционные отверстия.
 7. Работайте на машине только в помещении.
 8. Не работайте в помещении, где распылялись аэрозоли или использовался кислород.
 9. Чтобы отключить питание, поставьте все выключатели в положение ВЫКЛ. Затем вытащите вилку из розетки.
 10. Не тяните вилку из розетки за шнур, беритесь только за вилку.
 11. Будьте осторожны при работе с движущимися частями машины. Особое внимание уделяйте рабочей области вокруг иглы.
 12. Используйте только оригинальную игольную пластину. Из-за неправильной пластины может сломаться игла.
 13. Не используйте гнутые иглы.
 14. Не тяните и не толкайте ткань при шитье, может сломаться игла.
 15. Всегда выключайте машину при регулировке или замене деталей в области работы иглы: заправке нити в иглу, смене иглы, заправке нижней нити, смене прижимной лапки и т.д.
 16. Всегда отсоединяйте вилку машины из электрической розетки при проведении профилактических работ, снятии панелей и других процедур, описанных в этой инструкции.
 17. Уровень звукового давления при нормальном режиме работы составляет 78дБ (А).
 18. Настоящее оборудование маркировано значком утилизации, т.е. в конце срока службы оборудование должно быть помещено в место сбора специальных отходов, а не в место сбора обычных несортированных бытовых отходов.
- Это поможет нам сохранить окружающую среду (только для стран Европейского союза).



СОХРАНЯЙТЕ ЭТИ ИНСТРУКЦИИ

СОДЕРЖАНИЕ

РАЗДЕЛ I – Части машины и ее функции

Наименование частей	4-5
Стандартные аксессуары	6
Дополнительный столик (отсек для хранения аксессуаров) и свободный рукав	7
Круговое шитье	8
Регулятор давления прижимной лапки	8
Дополнительный подъем прижимной лапки	8
Как пристегнуть и отстегнуть прижимную лапку	9
Как снять и установить адаптер	9
Замена игл	10
Линии припусков	11
Направитель швов	11
Отключение тканенаправителя	11
Переключатель выбора строчки	12
Регулятор длины стежка	12
Регулятор ширины стежка	13
Клавиша реверса	13
Регулятор натяжения нити	14-15

РАЗДЕЛ II – Подготовка к шитью

Выбор правильной иглы и нити	16
Подключение питания к машине	17
Ножная педаль и скорость шитья	17
Удаление шпульного колпачка	18
Катушечные стержни	18
Намотка шпульки	19
Установка шпульки	20
Заправка нити в машину	21
Автоматический нитевдеватель (модели 720 и 520)	22
Вытягивание нижней нити	23

РАЗДЕЛ III – Основные швейные техники

Пример чтения установок на машине	24
Прямой стежок	25
Начало шитья	25
Завершение шва	26
Смена направления шитья	26
Сборки	27
Вшивание молнии	28-30
Стежок зигзаг	31
Шов-ракушка	32

Трехступенчатый зигзаг	33
Потайной стежок стреч или волнистый потайной шов	34
Автоматическое изготовление петли (модели 720 и 520)	35-37
Выполнение петли за 4 шага (модель 320)	38-39
Пришивание пуговицы	40
Стежок для нижнего белья или простой оверлочный стежок	41
Прямоугольный стежок	42
РАЗДЕЛ IV – Трикотажные стежки	
Тройной стежок	43
Декоративный стежок	44
Суперстреч	45
Присбаривание	46
Двойной оверлочный стежок	47
Точная настройка (модели 720и 520)	48
РАЗДЕЛ V – Атласные стежки	
Декоративная отделка	49
Фестоны	50
РАЗДЕЛ VI – Особые техники	
Узкие складки	51
Узкий шов	52
Шов двойной иглой	53
Подшивочный и роликовый шов	54
Пришивание аппликации	55
РАЗДЕЛ VII – Дополнительные эксклюзивные аксессуары Elna	
Строчки с опорной булавкой	56
Бордюры из больших фестонов	57
Пришивание резинки с помощью присбаривателя	58
Мережка	59
РАЗДЕЛ VIII – Уход за машиной	
Чистка шпульного отсека и колпачка	60-61
Чистка тканенаправителей	61
Смазывание	62
Замена лампочки	62
Возможные неисправности	63-64

РАЗДЕЛ I

Части машины и ее функции

НАИМЕНОВАНИЕ ЧАСТЕЙ (МОДЕЛИ 720 и 520)

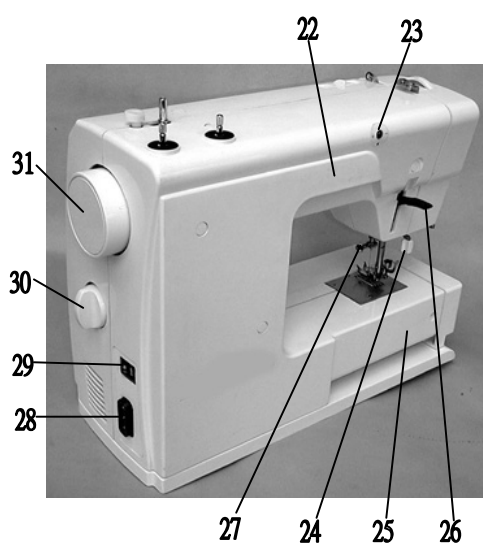
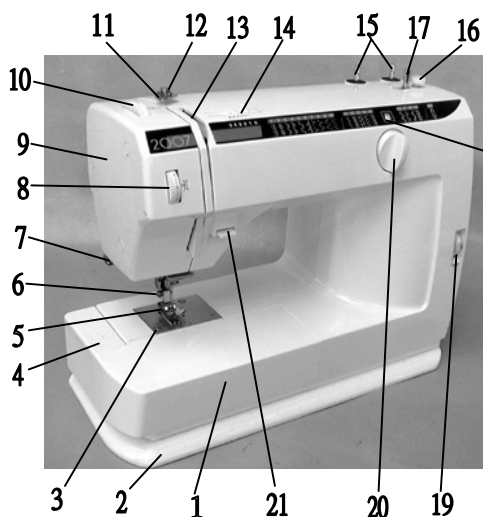

1. Выдвижной столик (отсек для хранения аксессуаров)
2. Разметка в см и дюймах
3. Игольная пластина
4. Отметки для кругового шитья
5. Прижимная лапка
6. Рычаг снятия лапки
7. Обрезатель нити
8. Регулятор натяжения нити
9. Передняя панель
10. Регулятор давления лапки
11. Нитенаправитель намотки шпульки
12. Нитенаправитель
13. Рычаг захвата нити
14. Регулятор ширины стежка
15. Катушечные стержни
16. Стопор намотки шпульки
17. Шпиндель намотки шпульки
18. Индикатор выбранной строчки
19. Индикатор длины стежка
20. Переключатель выбора строчки
21. Кнопка реверса
22. Ручка-выступ для переноса
23. Винт точной настройки
24. Рычаг петли
25. Свободный рукав
26. Рычаг прижимной лапки
27. Винт игольного стержня
28. Электрический разъем машины
29. Выключатель питания
30. Регулятор длины стежка
31. Маховое колесо

НАИМЕНОВАНИЕ ЧАСТЕЙ (МОДЕЛЬ 320)

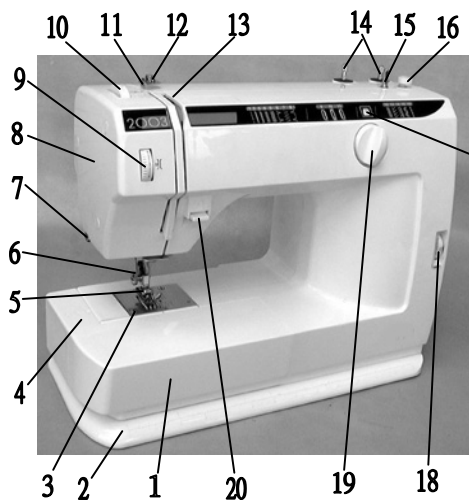

1. Выдвижной столик (отсек для хранения аксессуаров)
2. Разметка в см и дюймах
3. Игльная пластина
4. Отметки для кругового шитья
5. Прижимная лапка
6. Рычаг снятия лапки
7. Обрезатель нити
8. Передняя панель
9. Регулятор натяжения нити
10. Регулятор давления лапки
11. Нитенаправитель
12. Нитенаправитель намотки шпульки
13. Рычаг захвата нити
14. Катушечные стержни
15. Шпиндель намотки шпульки
16. Стопор намотки
17. Индикатор выбранной строчки
18. Индикатор длины стежка
19. Переключатель выбора строчки
20. Кнопка реверса

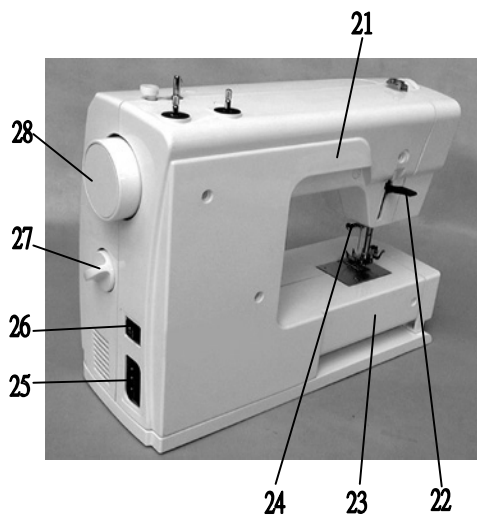

21. Ручка-выступ для переноса
22. Рычаг прижимной лапки
23. Свободный рукав
24. Винт игольного стержня
25. Электрический разъем машины
26. Выключатель питания
27. Регулятор длины стежка
28. Маховое колесо

СТАНДАРТНЫЕ АКСЕССУАРЫ

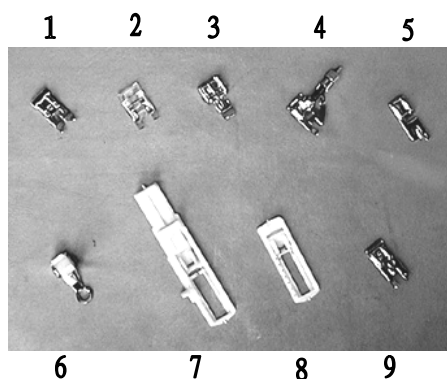

1. Металлическая лапка
2. Лапка атласных строчек
3. Лапка для пришивания молнии
4. Лапка для потайной строчки: L
5. Лапка подрубатель
6. Лапка для штопки
7. Лапка автоматической петли (модель 720 и 520)
8. Лапка для петли (модель 320)
9. Оверлочная лапка: G
10. Иглы
11. Шпульки
12. Направитель
13. Отвертка
14. Щеточка для чистки/вспарыватель швов
15. Бутылочка с маслом
16. Ножная педаль
17. Чехол от пыли

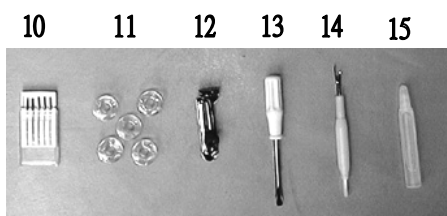

16



17



ДОПОЛНИТЕЛЬНЫЙ СТОЛИК (ОТСЕК ДЛЯ ХРАНЕНИЯ АКСЕССУАРОВ) И СВОБОДНЫЙ РУКАВ

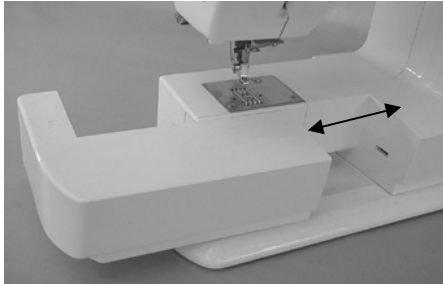

Дополнительный столик

Дополнительный столик увеличивает швейную поверхность и облегчает работу. Он легко снимается, в результате чего образуется свободный рукав.

Свободный рукав позволяет шить круговые области, такие как рукава, пояса и области брюк. Если необходимо заштопать носки, области колен и локти, свободный рукав подойдет для этого как нельзя лучше.

Чтобы отсоединить выдвижной столик, потяните за него в противоположную от машины сторону как показано на рисунке.

Чтобы присоединить столик, пристегните его на место, двигая в обратном направлении.

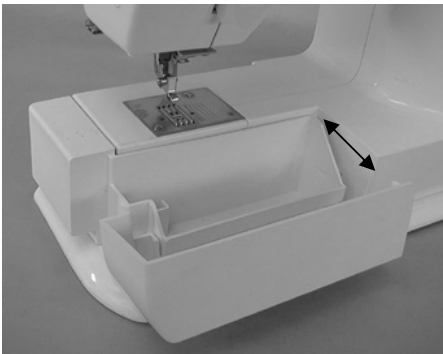

Отсек для хранения аксессуаров

Дополнительный столик также является и отсеком для хранения аксессуаров. Потяните за дверцу и откройте ее.



КРУГОВОЕ ШИТЬЕ

На дополнительном столике есть отверстия, которые находятся на 1 см друг от друга. Используйте эти отверстия при шитье круговых областей и фестонов. См. стр. 56-57.



РЕГУЛЯТОР ДАВЛЕНИЯ ПРИЖИМНОЙ ЛАПКИ

При обычном шитье установите регулятор давления на «2».

Уменьшайте давление до «1» при работе с аппликацией, вырезами, нанесенными рисунками, наметкой и вышивкой.

Бархат и трикотаж, которые легко растягиваются, нуждаются в установке на «1».

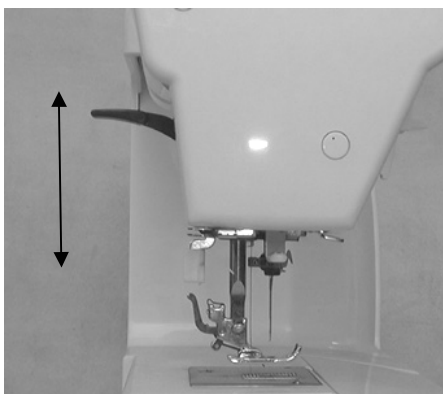

ДОПОЛНИТЕЛЬНЫЙ ПОДЪЕМ ПРИЖИМНОЙ ЛАПКИ

Вы можете поднять прижимную лапку выше обычного положения, чтобы с легкостью снять лапку или расположить под ней толстую ткань. Поднимите рычаг прижимной лапки выше обычного положения.

КАК ОТСТЕГНУТЬ И ПРИСТЕГНУТЬ ПРИЖИМНУЮ ЛАПКУ

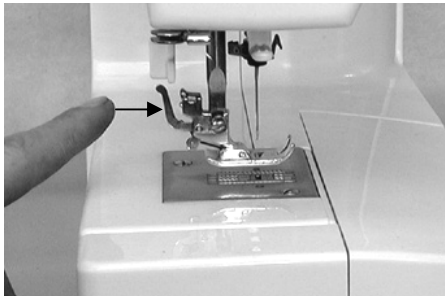

Как отстегнуть:

Поверните на себя маховое колесо и поднимите иглу в верхнее положение.

Поднимите прижимную лапку.

Нажмите на рычаг освобождения прижимной лапки. Лапка отскочит сама.

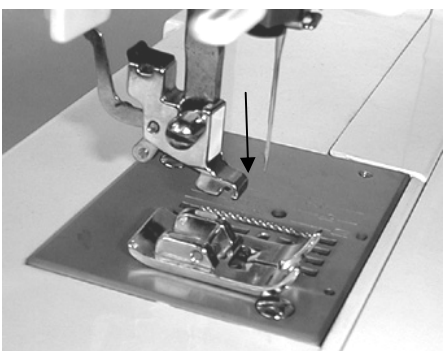

Как пристегнуть:

Чтобы пристегнуть лапку, давление должно быть установлено на «2».

Расположите прижимную лапку так, чтобы перекладина лапки находилась прямо под канавкой стержня. Опустите стержень и пристегните лапку.

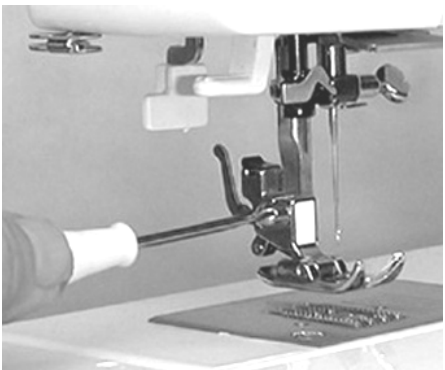

КАК СНЯТЬ И УСТАНОВИТЬ АДАПТЕР

Поднимите прижимную лапку.

При помощи отвертки ослабьте винт против часовой стрелки и удалите адаптер.

Чтобы установить адаптер, наложите его на стержень подъема лапки. Опустите рычаг прижимной лапки. Затяните винт по часовой стрелке.

ЗАМЕНА ИГЛ

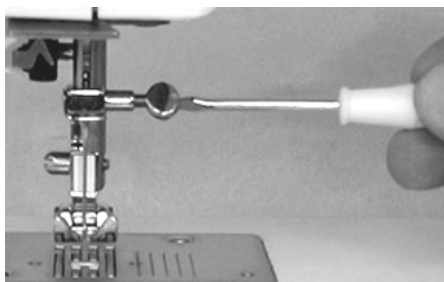

Отключите питание машины. Поверните на себя маховое колесо и поднимите иглу. Опустите прижимную лапку.

Ослабьте игольный винт, повернув его против часовой стрелки.

Вытащите иглу из зажима.

Вставьте новую иглу плоской стороной назад, подтолкнув ее вверх насколько возможно.

Затяните игольный винт.

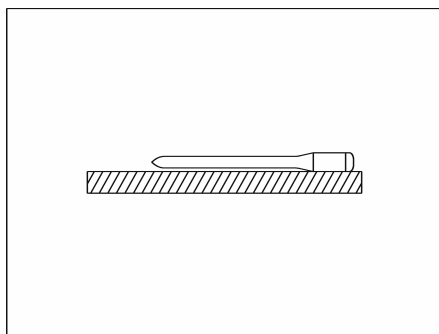

Чтобы определить качество иглы, положите ее плоской стороной на ровную поверхность (игольную пластину, стекло и т.д.). Зазор между иглой и поверхностью везде должен быть одинаковым.

Никогда не используйте гнутые или сломанные иглы. Иглы плохого качества могут испортить ткань, порвать нить и быть причиной пропусков стежков.

Всегда покупайте иглы хорошего качества, меняйте их чаще.



ЛИНИИ ПРИПУСКОВ

Линии на игольной пластине помогут Вам отмерять ширину припуска на шов.

Цифры указывают расстояние от центрального положения иглы до линии на игольной пластине.

Цифры спереди даны в мм, сзади – в дюймах.



НАПРАВИТЕЛЬ ШВОВ

Для наилучших результатов используйте направитель швов. Он особенно полезен при создании швов с большим припуском.

Закрепите винт направителя в отверстии на игольной пластине. Отрегулируйте нужное расстояние. Затяните винт.

Шейте ткань, используя направитель.

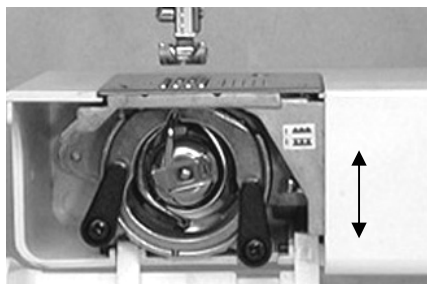

ОТКЛЮЧЕНИЕ ТКАНЕНАПРАВИТЕЛЯ

Тканенаправитель всегда должен быть в верхнем положении при обычном шитье и опущен в особенных случаях, таких как штопка, вышивка, пришивание пуговиц и т.д.

Откройте шпульный отсек. Нажмите вниз на рычаг тканенаправителя и отключите его. По окончании особого шитья поднимите рычаг вверх и подключите тканенаправитель.



ПЕРЕКЛЮЧАТЕЛЬ ВЫБОРА СТРОЧКИ

Перед началом выбора строчки поднимите иглу в верхнее положение. Поверните на себя маховое колесо и поднимите иглу.

Поворачивая переключатель, выберите нужную строчку. Выбранная строчка появится в окошке индикатора выбранной строчки.

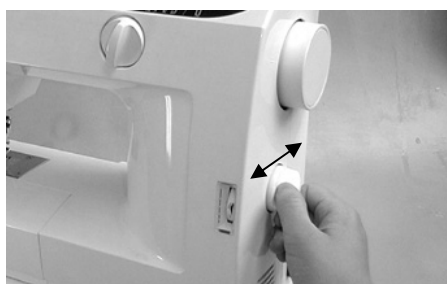

РЕГУЛЯТОР ДЛИНЫ СТЕЖКА

Поворачивая регулятор, выберите нужную длину стежка. Длина будет указана стрелкой в окошке индикатора длины стежка.

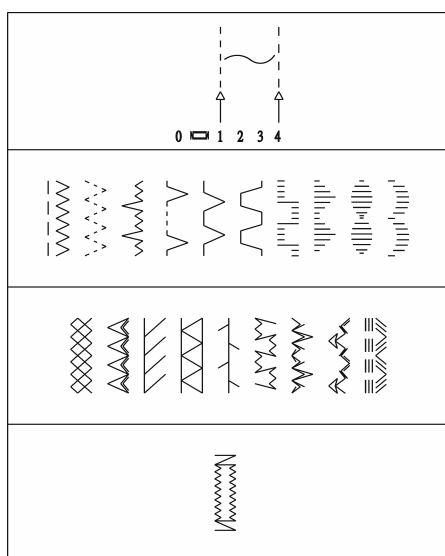

Чем больше цифра, тем длиннее стежок.

Установите длину стежка от 0.3 до 4.

Установите длину стежка на 4.

Установите длину стежка на .

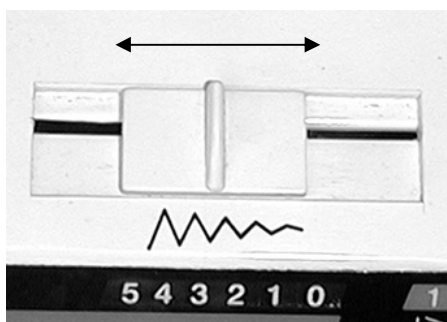

РЕГУЛЯТОР ШИРИНЫ СТЕЖКА (Модели 720 и 520)

Перед сменой ширины стежка игла должна быть в верхнем положении. Поверните на себя маховое колесо и поднимите иглу.

Чем больше цифра, тем больше ширина стежка. Самый широкий стежок на этой машине может быть 5 мм.

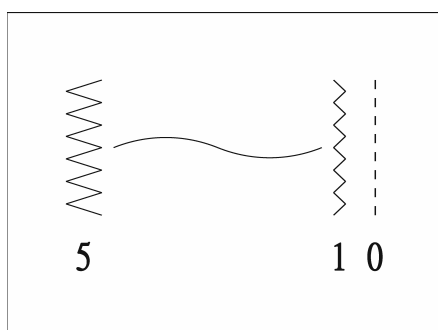

ПРИМЕЧАНИЕ: модель 320

Ширина стежка уже запрограммирована в зависимости от выбранной строчки. Максимально широкий зигзаг можно выполнить в 5 мм.

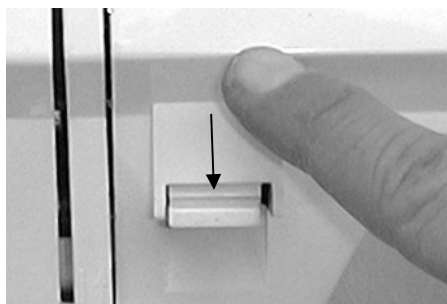

КЛАВИША РЕВЕРСА

При нажатии и удержания этой клавиши машина будет делать закрепку.

РЕГУЛЯТОР НАТЯЖЕНИЯ НИТИ

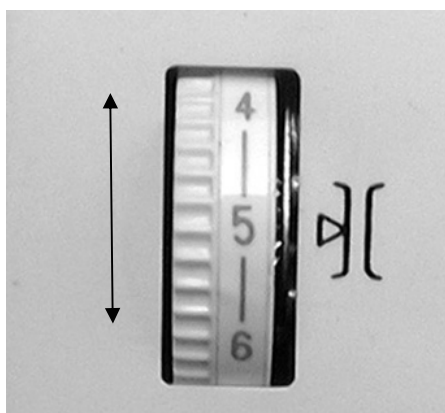

Прямой стежок

При шитье прямой строчки игольная и шпульная нить должны пересекаться по середине двух слоев ткани.

Если взглянуть на верх и низ строчки, можно заметить отсутствие зазоров, каждый стежок ровный и плоский.

При регулировке натяжения верхней нити, чем больше цифра, тем сильнее натяжение.

Несколько причин смены натяжения нити:

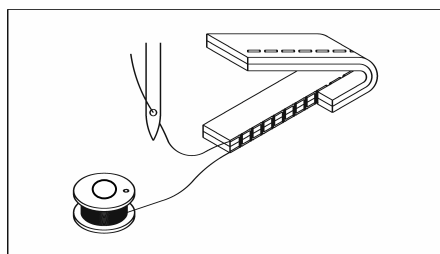

1. Плотная или тяжелая ткань.
2. Вы прошиваете больше двух слоев.
3. Когда при использовании нужного Вам стежка нити не должны пересекаться по середине двух слоев.

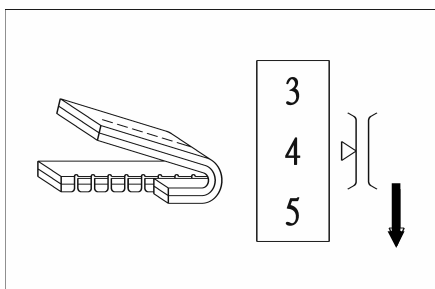

• **Натяжение слишком сильное**

Игольная нить выглядывает на лицевой стороне ткани и собирает ее.

Поверните реле в сторону меньшего номера и ослабьте натяжение игольной нити.

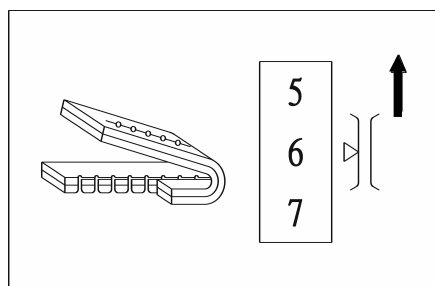

• **Натяжение ослаблено**

Игольная нить появляется на изнаночной стороне ткани и собирает ее.

Поверните реле в сторону большего номера и увеличьте натяжение игольной нити.

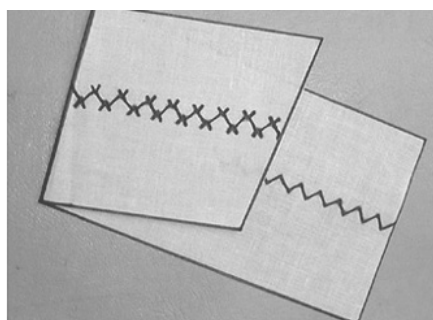

Регулировка натяжения для зигзага и вышивки

При шитье зигзага и атласных строчек натяжение верхней нити должно быть немного меньше. Верхняя нить должна немного показываться на изнаночной стороне ткани.

РАЗДЕЛ II

Подготовка к шитью

ВЫБОР ПРАВИЛЬНОЙ ИГЛЫ И НИТИ

	ТИП ТКАНИ	НИТКИ	РАЗМЕР ИГЛЫ
ЛЕГКИЕ ТКАНИ	Крепдешин, органди, батист, жоржет, трико, вуаль	Тонкий шелк Тонкий хлопок или полиэстер	10/70 или 11/75 или 12/80
СРЕДНИЕ ТКАНИ	Лен, хлопок, двойной трикотаж, шерсть	Средней толщины хлопковая нить или полиэстер	11/75 или 12/80 или 14/90
ТЯЖЕЛЫЕ ТКАНИ	Джинса, твид, габардин, репс, пальтовая, драпировочная	Толстый хлопок или полиэстер	12/80 или 14/90

Из всего разнообразия тканей, игл и ниток важно сделать правильный выбор. Следует покупать нити высокого качества. Они должны быть прочные, гладкие и ровные по толщине. Верхняя и нижняя нити должны быть одинаковыми. Всегда делайте пробную строчку на кусочке ткани для определения оптимального подбора нити и иглы.

По общим правилам тонкие нити и иглы используются для легких тканей, а толстые иглы и нити – для тяжелых тканей. Обратитесь к продавцу швейных машин, и Вам помогут подобрать нужные иглы и нити.

Джинсовые иглы с острым наконечником используются при шитье тяжелых тканей, таких как джинса и канва. Для простегивания следует использовать особые иглы с большим ушком и толстой ниткой. Специальные иглы для кожи при шитье не оставляют больших дырок на коже и замше. Для шитья трикотажных и очень тонких или синтетических тканей используйте специальные иглы. Они не позволят стежкам собираться.

Проверяйте иглы на качество, они не должны быть гнутыми, тупыми или с заусенцами. В противном случае такие иглы испортят ткань.

ПОДКЛЮЧЕНИЕ ПИТАНИЯ К МАШИНЕ



Перед включением вилки в розетку убедитесь, что выключатель машины находится в положении «OFF» (выкл.). Сначала подсоедините электрический шнур к разъему машины, затем вставьте вилку в розетку. Включите машину.

Для Вашей безопасности:

1. Будьте внимательны во время работы машины. Не дотрагивайтесь до движущихся частей машины, таких как рычаг нитенаправителя, маховое колесо, игла и т.д.
2. Всегда отключайте питание машины, если:
 - не работаете на ней
 - снимаете или устанавливаете какие-либо части
 - чистите машину
3. Не кладите ничего на ножную педаль.



НОЖНАЯ ПЕДАЛЬ И ШВЕЙНАЯ СКОРОСТЬ

Скорость шитья определяется силой нажатия на ножную педаль. Чем сильнее нажимать на педаль, тем быстрее шьет машина.

В европейских и других странах с напряжением в сети 230 В используйте для контроля скорости на швейных машинах 320, 520, 720 только привод модели YDK YC-483-5.

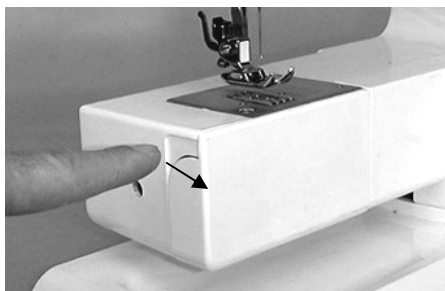

ВАЖНО:

Перед использованием машины в первый раз подложите ненужный кусочек ткани под прижимную лапку и пошейте на машине несколько минут. Вытрите выступившее масло.

УДАЛЕНИЕ ШПУЛЬНОГО КОЛПАЧКА

Откройте шпульный отсек.

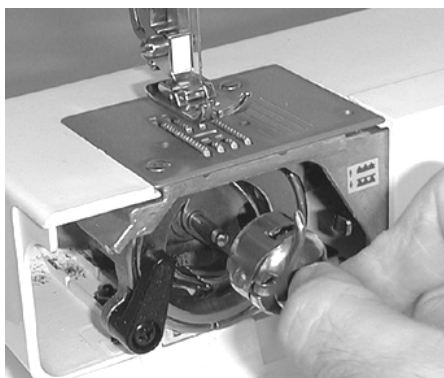

Поверните на себя маховое колесо и поднимите иглу. Потяните за язычок и вытащите шпульный колпачок.

Отпустите язычок. Шпулька выскочит из шпульного колпачка.

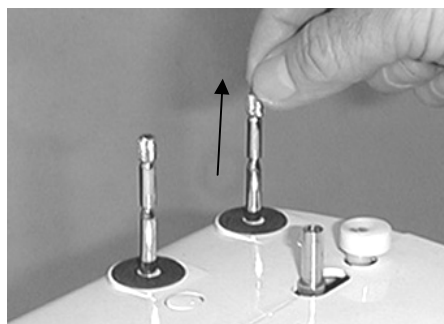

КАТУШЕЧНЫЕ СТЕРЖНИ

Поднимите катушечные стержни и установите на них катушки. При транспортировке и хранении утапливайте стержни в корпус машины.

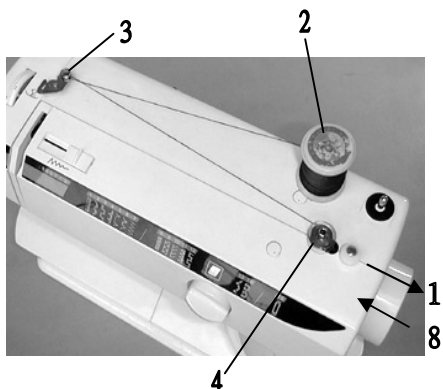

НАМОТКА ШПУЛЬКИ

1. Потяните за маховое колесо вправо, чтобы отключить иглу.
2. Установите катушку на катушечный стержень. Нитка должна разматываться в направлении, показанном стрелкой.
3. Обведите нить вокруг направителя намотки.
4. Пропустите нить сквозь отверстие в шпульке изнутри наружу.

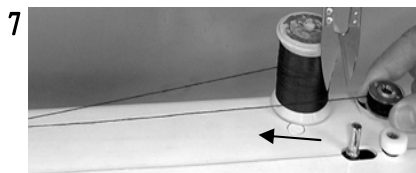
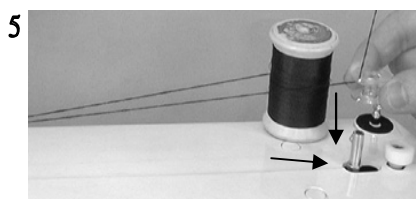

5. Установите шпульку на шпинделе намотки и подтолкните его вправо.
6. Удерживая конец нити в руке, нажмите на педаль. Остановите машину, когда она сделает несколько оборотов, и обрежьте конец нити близко к отверстию шпульки. Снова нажмите на педаль и удерживайте ее, пока шпулька не будет полностью намотана.
7. Верните шпиндель намотки влево в первоначальное положение и обрежьте нить.
8. Нажмите на маховое колесо и снова подключите его. (Игла машины не будет двигаться при нажатии на маховое колесо.)

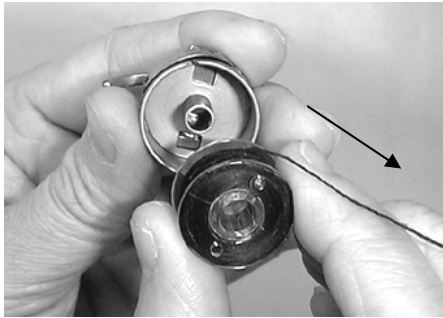

УСТАНОВКА ШПУЛЬКИ

Поместите шпульку в шпульный колпачок. Нить должна разматываться в направлении, указанном на рисунке.

Протяните нить сквозь щель колпачка.

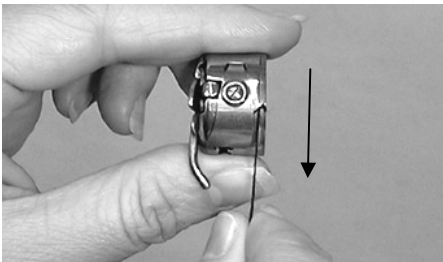

Пропустите нить под пружиной натяжения в ушко подачи.



Вытяните около 15 см нити.

Потяните за язычок шпульного колпачка.

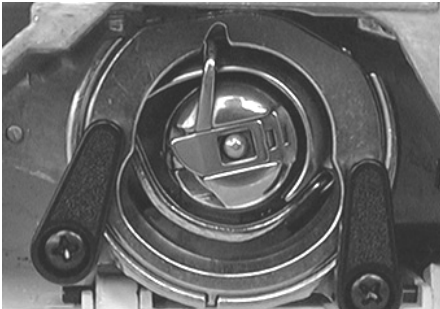

Установите шпульный колпачок. Убедитесь, что выступы правильно вошли в шпульный отсек.

ЗАПРАВКА НИТИ В МАШИНУ



Поверните на себя маховое колесо и поднимите иглу в верхнее положение.

Поднимите прижимную лапку.

1. Протяните нить под нитенаправителем и вверх над крючком.

2. Направьте нить вниз в отверстие слева, затем вверх и вправо.

3. Переведите нить справа налево, пропустите над нитезахватом и вниз в ушко нитезахвата.

4. Направьте нить влево позади нитенаправителя игольного стержня.

5. Вденьте нить в иглу спереди назад. Воспользуйтесь автоматическим нитевдевателем на моделях 720 и 520. См. стр. 22.

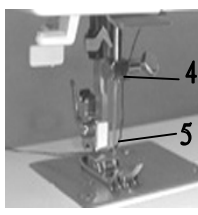
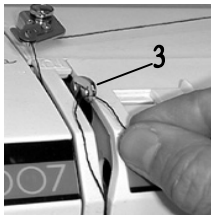
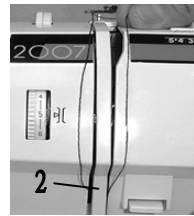
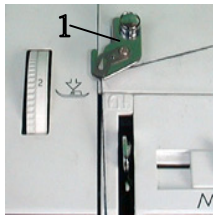

АВТОМАТИЧЕСКИЙ НИТЕВДЕВАТЕЛЬ (модели 720 и 520)

ПРИМЕЧАНИЕ: Автоматический нитевдеватель нельзя использовать с двойной иглой.

1. Поднимите иглу в верхнее положение. Опустите рычаг нитевдевателя вниз насколько возможно.

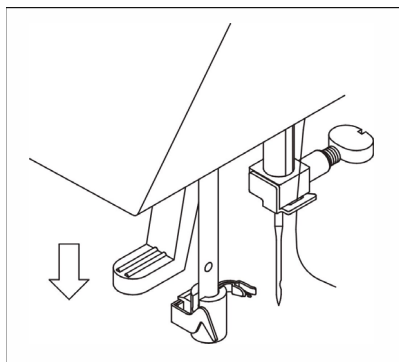

2. Крючок А автоматически войдет в игольное ушко. Пропустите нить вокруг направлятеля В и под крючком А.

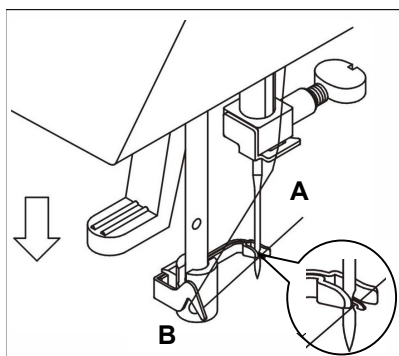

3. Отпустите рычаг, нитевдеватель вернется в первоначальное положение. Потяните за петлю назад. Теперь нить полностью продета в иглу.

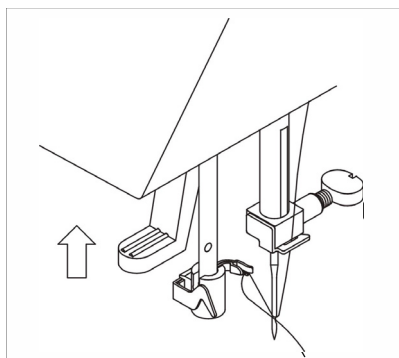

Нитевдеватель возможно использовать с иглами от №11 до №16. Толщина нити должна быть в пределах №30-100.



ВЫТЯГИВАНИЕ НИЖНЕЙ НИТИ

Поднимите прижимную лапку и слегка удерживайте игольную нить рукой.

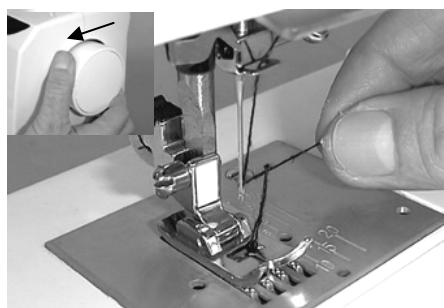

Поверните на себя маховое колесо, поднимите иглу и рычаг нитенаправителя в наивысшее положение.

Потяните за игольную нить вместе с петлей шпульной нити.

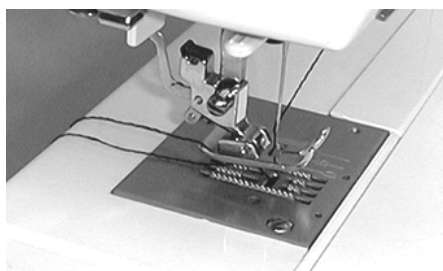

Вытяните 10 см обеих нитей и отведите их назад под прижимную лапку.

РАЗДЕЛ III

Основные швейные техники

ПРИМЕР ЧТЕНИЯ УСТАНОВОК НА МАШИНЕ

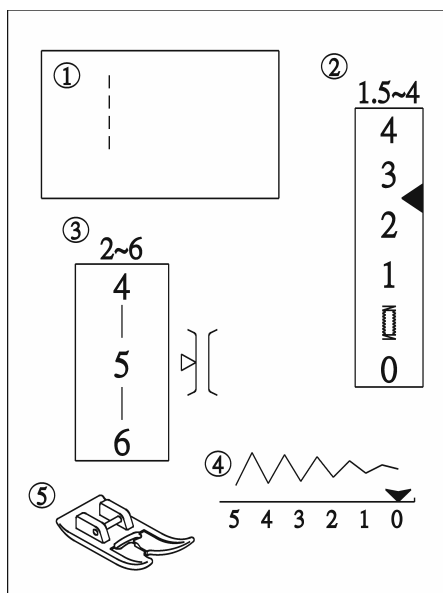

Выбор строчки

- ① Установите переключатель выбора строчки в соответствии с образцом, показанном на рисунке. См. стр.12

Установка длины стежка

- ② В зависимости от толщины ткани установите регулятор длины стежка. Для тонких тканей длина стежка должна быть от 1.5 до 2.5. Для средних тканей – от 2.0 до 3.0, для тяжелых тканей - от 3.0 до 4.0. См. стр.12

Установка натяжения нити

- ③ Установите натяжение нити на 5. (Ткань, нить и количество слоев ткани могут потребовать изменить натяжение нити.) Натяжение можно установить от 2 до 6. См. стр.14-15.

Установка ширины стежка

- ④ Передвиньте ползунок регулятора ширины стежка на 0. См. стр.13.

Какую прижимную лапку использовать

- ⑤ Для наилучшего результата используете металлическую лапку.

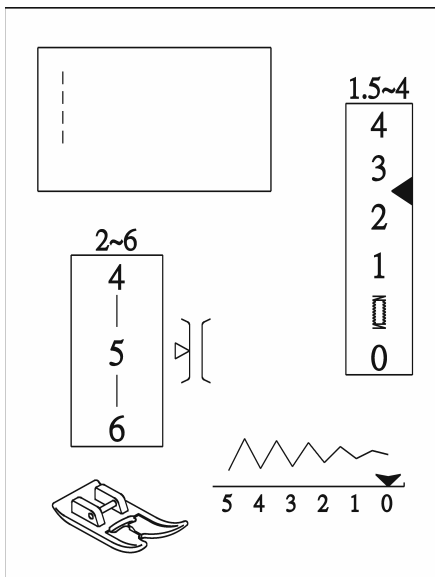

ПРЯМОЙ СТЕЖОК

Прямой стежок используется для создания швов на текстильных тканях. Его также используют для сборок, наметки, пришивания молнии, узких складок, роликовых швов и при работе с двойными иглами.

Для тонких и средних тканей устанавливайте длину стежка от 1.5 до 2.5. Для толстых и тяжелых тканей длина должна быть от 2.5 до 4.0.

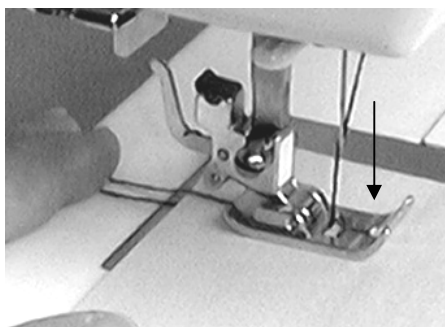

НАЧАЛО ШИТЬЯ

Поднимите прижимную лапку и расположите ткань рядом с направительной линией на игольной пластине. Опустите иглу в точку начала шитья.

Отведите нити назад под прижимную лапку и опустите лапку. Нажмите на ножную педаль. Осторожно и плавно направляйте ткань вдоль линии на игольной пластине.

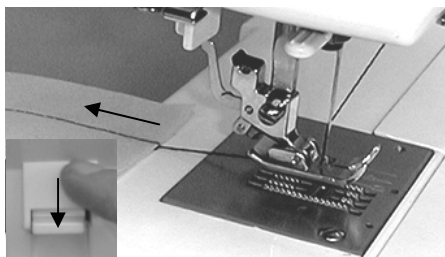

ЗАВЕРШЕНИЕ ШВА

Чтобы закрепить нити в конце шва, нажмите и удерживайте клавишу реверса или обратного хода.

Поднимите прижимную лапку. При помощи махового колеса поднимите иглу в верхнее положение перед тем, как убрать ткань. Снимите ткань. Отведите нити назад и обрежьте их нитеобрезателем. (Нити должны быть обрезаны на длине, достаточной для начала следующего шва.)

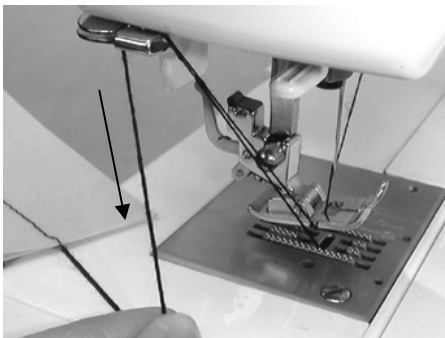

СМЕНА НАПРАВЛЕНИЯ ШИТЬЯ

Начните шить и остановитесь, достигнув места поворота. При помощи махового колеса опустите иглу в ткань.

Поднимите прижимную лапку.

Поверните ткань вокруг иглы в нужном направлении. Опустите прижимную лапку и продолжайте шить.

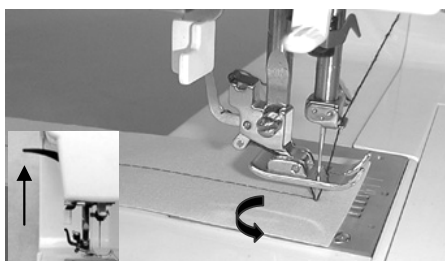

СБОРКИ

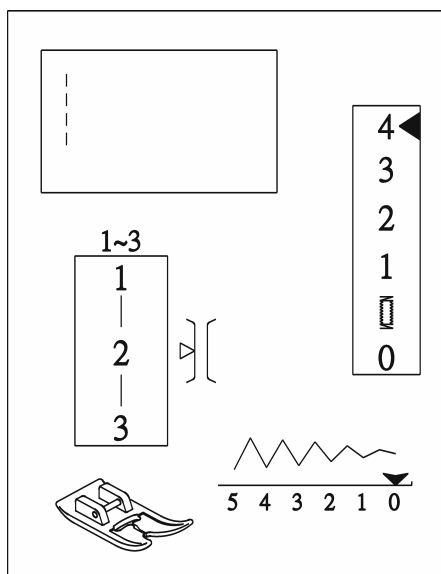

Сборки прямым стежком лучше всего получаются на тонких и средних тканях.

Уменьшите натяжение до 1.0 – 3.0.

Увеличьте длину стежка до 4.

Прошейте два ряда параллельных стежков. Сделайте первый ряд рядом с краем ткани, используя край лапки как направляющий. Второй ряд прошейте рядом с первым, также используя край лапки как направляющий. Оставьте длинные концы ниток в начале и конце каждого ряда.

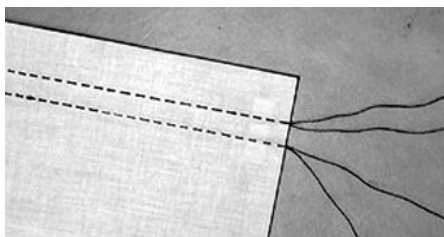

Одновременно потяните за шпульные нити с каждого края ткани. Создайте нужные Вам сборки.

Завяжите концы ниток с каждого края и равномерно распределите сборки.

Верните установки машины к первоначальным параметрам.

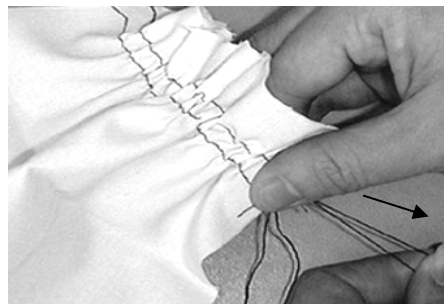

Сделайте строчку между двумя рядами сборок и закрепите их.

ИЛИ

Наложите собранную ткань поверх простой ткани и сшейте их вместе прямо по линии второго ряда сборок.

ВШИВАНИЕ МОЛНИИ

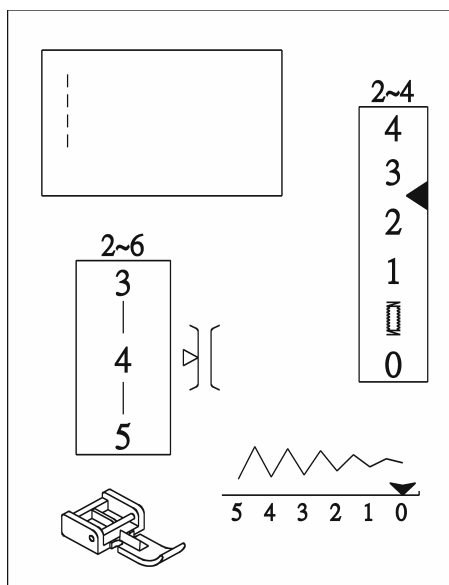

Пришивание внахлест

Пристегните перекладину лапки к канавке на стержне.

- Чтобы пришить левую сторону молнии, пристегните лапку для молнии на правую сторону.
- Чтобы пришить правую сторону молнии, пристегните лапку для молнии на левую сторону.

Подготовка ткани



Добавьте 1 см к размеру молнии. Используйте этот размер и отметьте уровень раскрытия молнии.

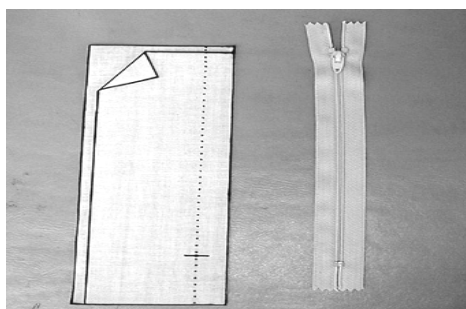

Сложите лицевые стороны ткани вместе и сделайте шов, ниже расположения молнии. (Сделайте закрепительные стежки прямо под расположением молнии.)

Увеличьте длину стежка до 4 и приметайте закрытую молнию. Прогладьте шов и разложите приметанную часть.



Откройте молнию и расположите ее лицом вниз на припуске. Зубцы должны быть на линии шва, а верх молнии – на 1 см отходит от верхнего края ткани. Пристегните лапку левой стороной к стержню. Приметайте молнию на место сверху донизу.

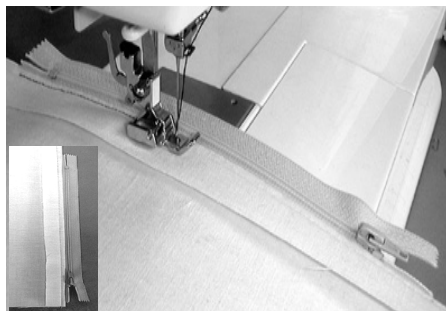

Закройте молнию. Переверните молнию лицом вверх (с лицевой стороны припуск образует небольшую складку на линии наметки) и отодвиньте зубцы молнии с линии шва. Пристегните лапку правой стороной. Установите длину прямого стежка на 2.5. Начиная снизу, прошейте сквозь сложенный припуск и ленту молнии.



Остановитесь перед тем, как лапка достигнет замка на ленте молнии. Слегка опустите иглу в ткань. Поднимите лапку и откройте молнию. Опустите лапку и прошейте оставшуюся длину.

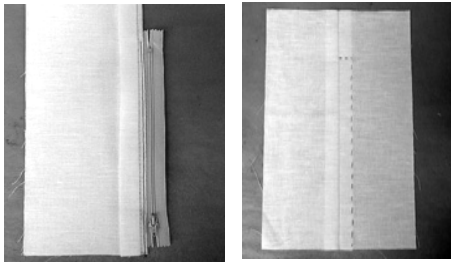

Закройте молнию и разложите ткань лицевой стороной вверх. Наметайте сквозь открытый припуск и ленту молнии.



Передвиньте лапку на левую сторону. Направляйте край лапки вдоль зубцов молнии и прошивайте ткань и ленту молнии. Остановитесь за 5 см от верха молнии.



Слегка опустите иглу в ткань. Поднимите лапку, удалите стежки наметки и откройте молнию. Опустите лапку и прострочите оставшуюся часть шва, проверяя, ровная ли складка.

СТЕЖОК ЗИГЗАГ

Обработка через край

Стежок зигзаг используется для обработки сырого края и предотвращения обсыпания нитей.

При использовании оверлочной лапки не устанавливайте ширину стежка меньше 5.

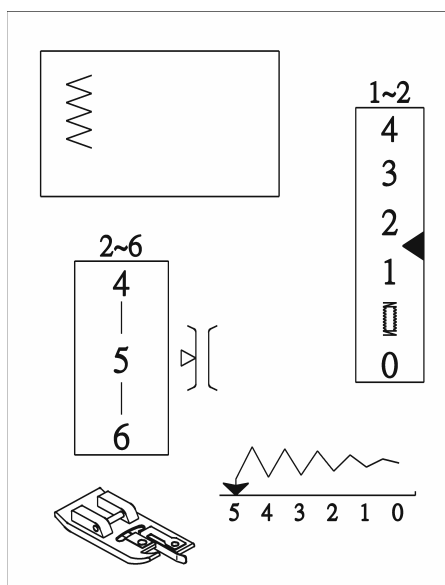

(Для модели 320 используйте самую большую ширину зигзага.)

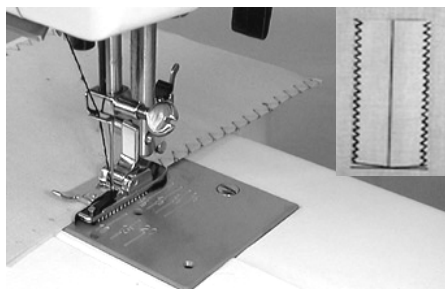

Расположите край ткани рядом с металлическим направителем на лапке.

ШОВ-РАКУШКА

Этот красивый шов предназначается для отделки нижнего белья и трико.

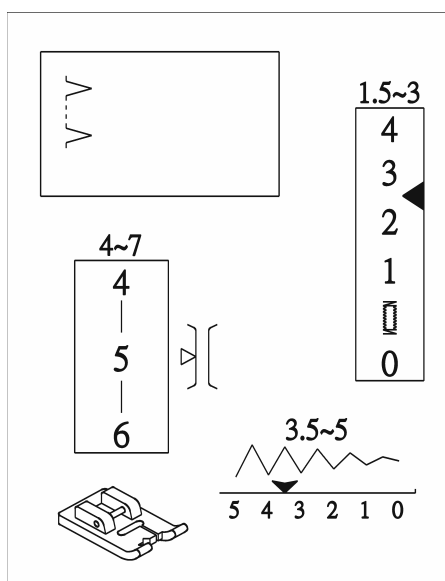

Используйте легкую ткань, такую как трико. Сложите и строчите по кромке. Длину и ширину стежка установите по своему желанию. Возможно, Вам понадобится слегка затянуть верхнюю нить. При переходе вправо позвольте игле немного приоткрывать сложенный край.

Если прошивать несколько рядов швом-ракушкой, располагайте их на расстоянии, по крайней мере, 1.5 см друг от друга.

Шов-ракушку можно делать в любом направлении на трикотаже или легких шелковых тканях.

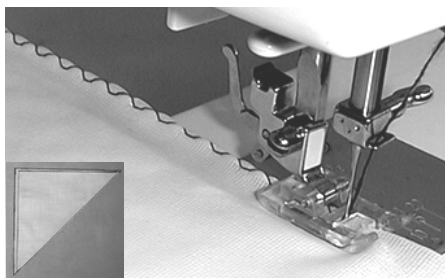

ТРЕХСТУПЕНЧАТЫЙ ЗИГЗАГ

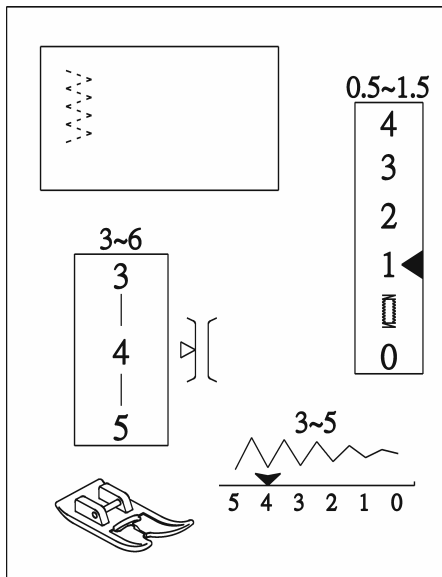

Трехступенчатый зигзаг (иногда называют сложным зигзагом) используется для обработки края изделия. Шов получается более плоским, чем при обычном зигзаге. Он также используется при штопке ткани.

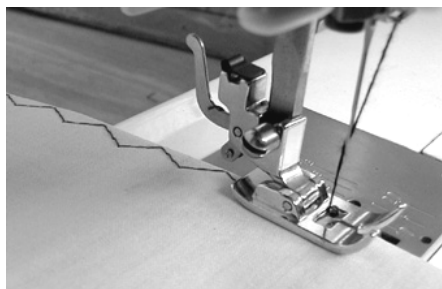

Расположите ткань под прижимной лапкой, правая сторона лапки должна быть рядом с краем ткани.

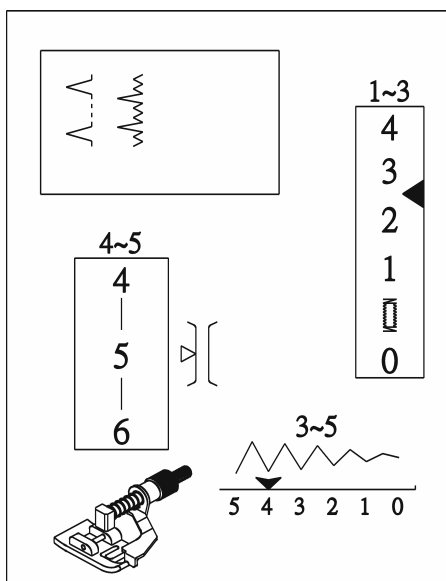

ПОТАЙНОЙ СТЕЖОК СТРЕЧ

(модели 720 и 520)

ИЛИ

ВОЛНИСТЫЙ ПОТАЙНОЙ ШОВ

(модель 320)

Потайной стежок используется для создания потайного шва на трикотаже и текстильных тканях. Потайной стежок стреч был изобретен ELNA в 1952 году.

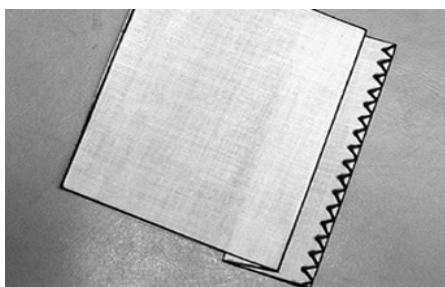

Перед созданием потайного шва сначала обработайте край изделия зигзагом или трехступенчатым зигзагом. Сложите припуск на шов и прогладьте. Заложите шов на лицевую сторону ткани. Оставьте дополнительно 6.5 – 10 мм справа.

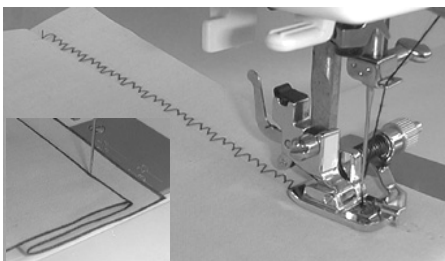

Расположите ткань так, чтобы сложенный край находился слева от направителя. Опустите прижимную лапку. Проследите, чтобы только широкий зигзаг захватывал одно или два волокна складки. Поворачивая регулирующий винт, можно перемещать направитель вправо или влево.

АВТОМАТИЧЕСКОЕ ИЗГОТОВЛЕНИЕ ПЕТЛИ (модели 720 и 520)

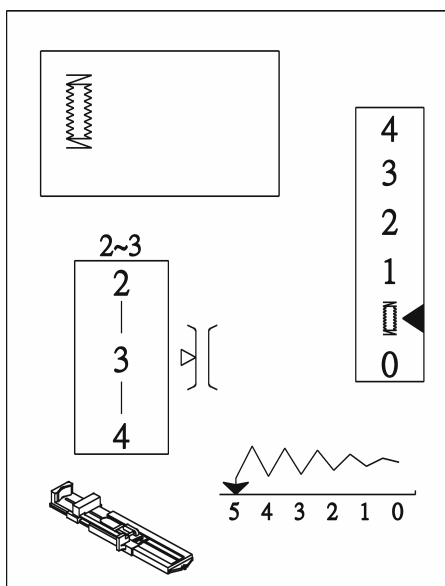

При выполнении петли следует использовать подкладочную ткань такую же, как и основную. Подкладочная ткань особенно важна при работе с растягивающимися тканями. **Всегда** делайте пробную петлю на дополнительном кусочке такой же ткани перед созданием ее на основном изделии.

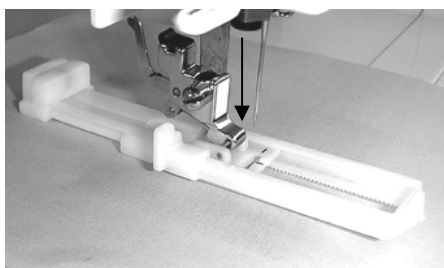

1. Пристегните лапку для изготовления петли, при этом место для пуговицы должно находиться позади лапки.

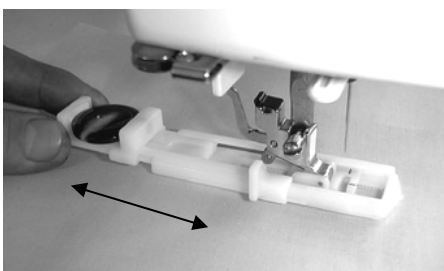

2. Оттяните и раскройте держатель пуговицы, затем вложите в него пуговицу. Плотно соедините держатель вокруг пуговицы как показано на рисунке.

По размеру пуговицы в лапке изготовления петли машина автоматически определит размер петли. Держатель пуговицы лапки предназначен для пуговиц, не превышающих 2.5 см в диаметре.

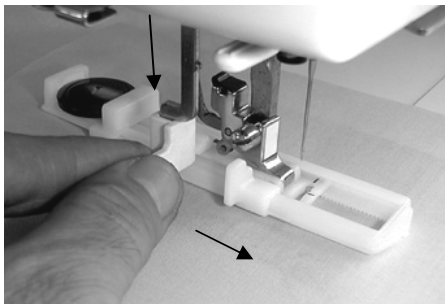

3. Оттяните рычаг петли вниз, затем вперед как показано на рисунке.

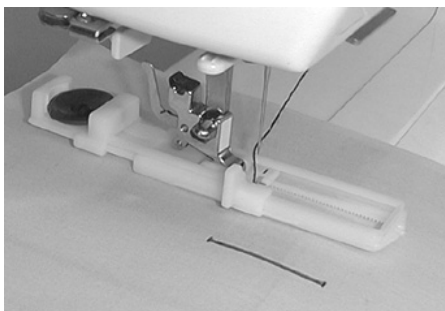

4. Отметьте место создания петли на ткани. Отведите обе нити влево под лапку. Расположите изделие под лапкой и поверните маховое колесо, чтобы игла вошла в ткань. Игла должна попасть точно в отмеченную линию на ткани. Опустите прижимную лапку. (См. примечание на стр.37)

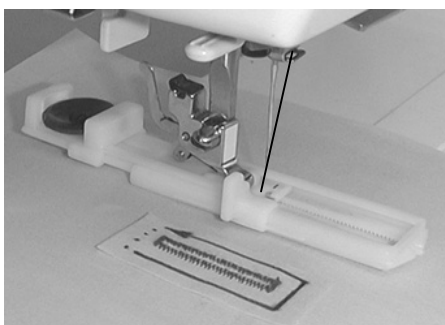

5. Петля будет создана автоматически:

- ① задняя поперечина и зигзаг с левой стороны
- ② передняя поперечина
- ③ зигзаг с правой стороны

Шейте медленно и остановите машину по окончании выполнения петли в точке начала.



6. Обрежьте нити, оставив длиной по 10 см. Вытяните игольную нить на изнаночную сторону ткани. Завяжите нити.

7. Чтобы разрезать петлю, приколите булавку рядом с закрепкой (чтобы случайно не прорезать) и при помощи вспарывателя разрежьте петлю.

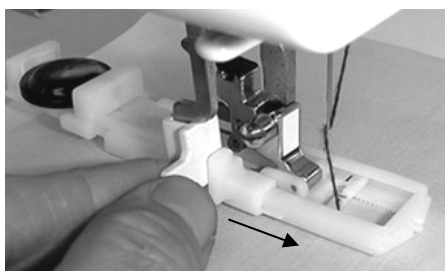

Чтобы сделать другую петлю, передвиньте рычаг петли вперед.

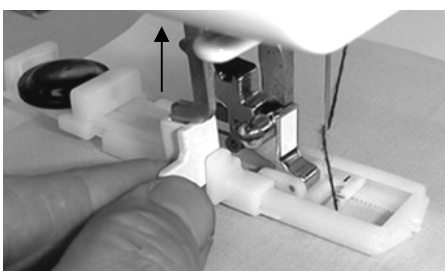

Когда петля закончена, поднимите рычаг петли вверх как показано на рисунке.

ПРИМЕЧАНИЕ: Как снова начать процесс выполнения петли, если она не была полностью завершена?

1. Если Вы прошили вторую закрепку, то просто поднимите прижимную лапку, передвиньте ткань, потяните вперед за рычаг петли, опустите лапку и продолжайте шить.
2. Если Вы не прошили вторую закрепку, оттяните назад рычаг петли, поднимите лапку и уберите ткань. Три раза рукой поверните маховое колесо, подложите ткань, потяните за рычаг петли вперед, опустите лапку и шейте.

ВЫПОЛНЕНИЕ ПЕТЛИ ЗА 4 ШАГА (модель 320)

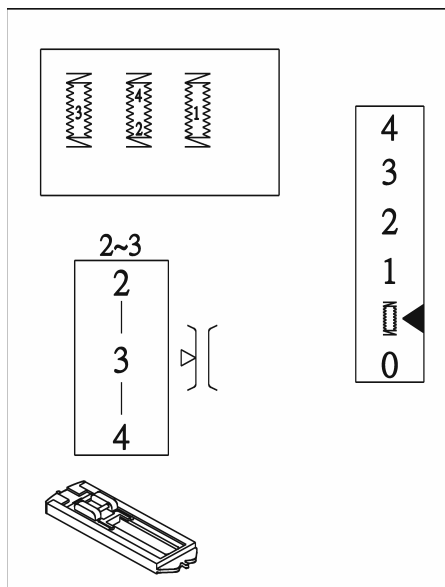

При выполнении петли следует использовать подкладочную ткань такую же, как и основную. Подкладочная ткань особенно важна при работе с растягивающимися тканями. **Всегда** делайте пробную петлю на дополнительном кусочке такой же ткани перед созданием ее на основном изделии.

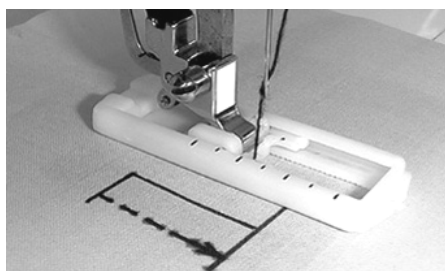

1. Установите переключатель выбора стежков на изготовление петли 11. Поверните на себя маховое колесо и поднимите иглу в верхнее положение. Поднимите прижимную лапку. Отметьте расположение петли.

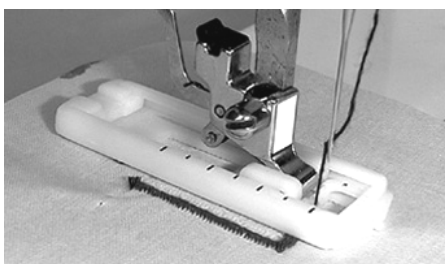

2. Расположите ткань под прижимной лапкой. Опустите лапку. Прошейте левую сторону петли. Остановите машину, когда нужная длина будет прошита.

3. Установите переключатель выбора строчек на изготовление петли 10. Сделайте 5 стежков поперечины.



4. Установите переключатель выбора строчек на изготовление петли 9. Прошейте правую сторону петли. Остановите машину, когда длина правой стороны будет равна левой.

5. Установите переключатель выбора строчек на изготовление петли 10. Сделайте 5 стежков поперечины.

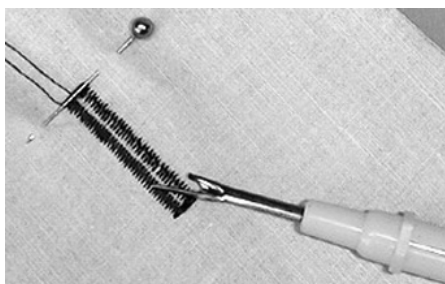

6. Обрежьте нити, оставив по 10 см в длину. Вытяните игольную нить на изнаночную сторону ткани. Завяжите нити.

7. Чтобы разрезать петлю, приколите булавку рядом с закрепкой (чтобы случайно не прорезать) и при помощи вспарывателя разрежьте петлю.

ПРИШИВАНИЕ ПУГОВИЦЫ

(Для модели 320 используйте самый широкий зигзаг.)

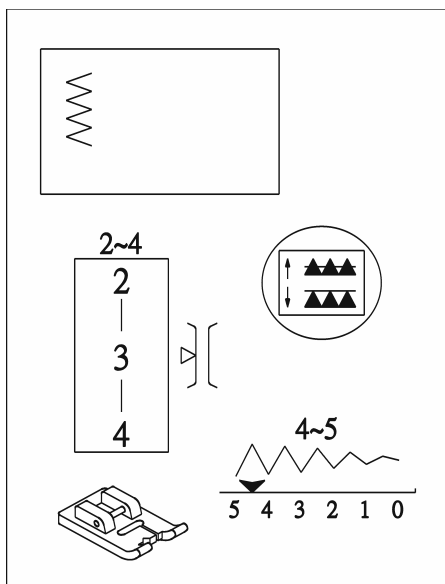

1. Отключите тканенаправитель. См. стр.11
2. Положите пуговицу на ткань. Поверните маховое колесо и опустите иглу в одну из отверстий пуговицы.
3. Опустите прижимную лапку для удержания пуговицы на месте.
4. Поверните маховое колесо, игла войдет в другое отверстие пуговицы. По необходимости отрегулируйте ширину стежка.
5. Прошейте несколько раз.
6. По окончании обрежьте нити, оставив по 10 – 15 см от пуговицы.
7. Выведите нити на обратную сторону ткани и завяжите их.
8. После пришивания пуговиц включите тканенаправитель. См. стр.11

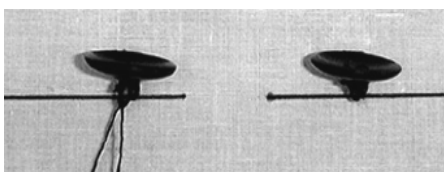
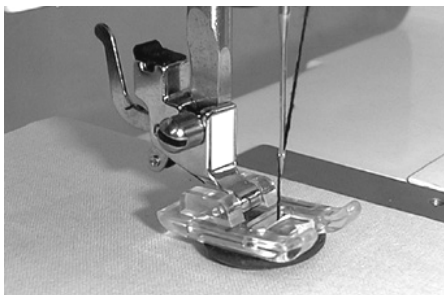

СТЕЖОК ДЛЯ НИЖНЕГО БЕЛЬЯ ИЛИ ПРОСТОЙ ОВЕРЛОЧНЫЙ СТЕЖОК

(модели 720 и 520)

Простой оверлочный стежок очень хорошо подходит для отделки нижнего белья и тканей трико.

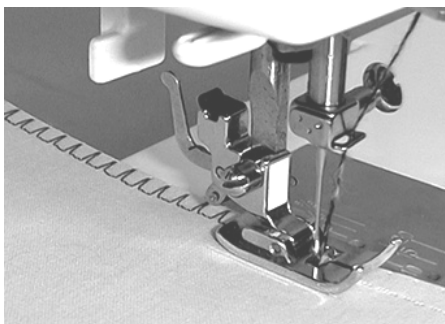
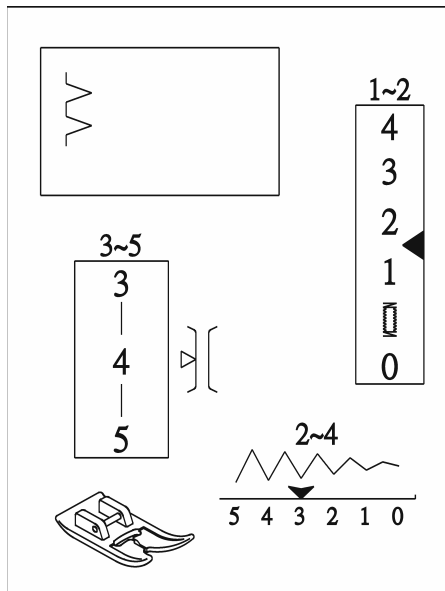

Сложите вместе лицевые стороны ткани и подложите под лапку. Прошейте так, чтобы игла соскальзывала с лицевой стороны ткани.

ПРЯМОУГОЛЬНЫЙ СТЕЖОК (модель 720)

Прямоугольный стежок выбирают для пришивания резинки прямо к ткани без создания припуска.

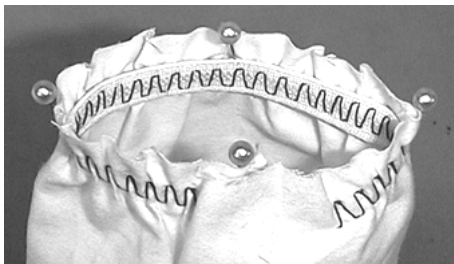
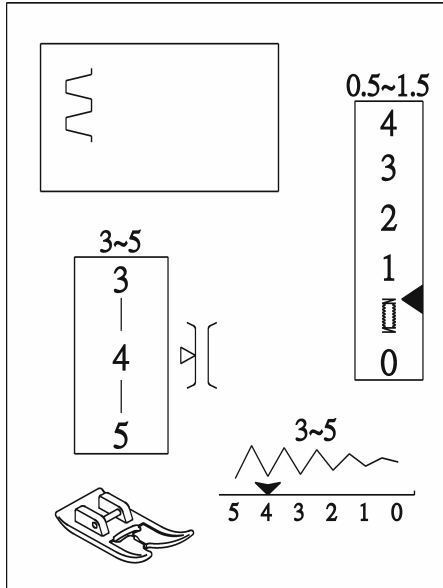

1. Сложите резинку в четыре раза и каждую четверть – по середине спереди, по середине сзади, боковых швах – приколите к ткани.



2. Расположите середину резинки под прижимной лапкой по центру и пришейте, равномерно подавая резинку.

РАЗДЕЛ IV Трикотажные стежки

ТРОЙНОЙ СТЕЖОК

Этот стежок используют там, где необходимо придать швам дополнительное усиление, например, в области подмышек, промежностей. Этот крепкий и растягивающийся стежок непросто разорвать. ELNA придумала его в 1952 году. Чтобы сделать один стежок, игла проходит вперед, назад и опять вперед. Перед тем, как создавать тройной стежок, изделие должно быть правильно и точно наметано и подогнано.

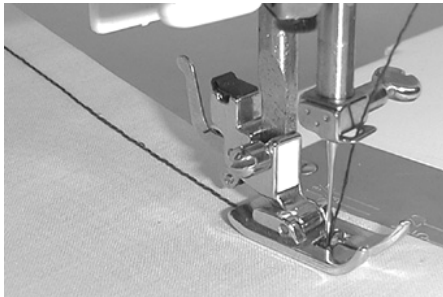
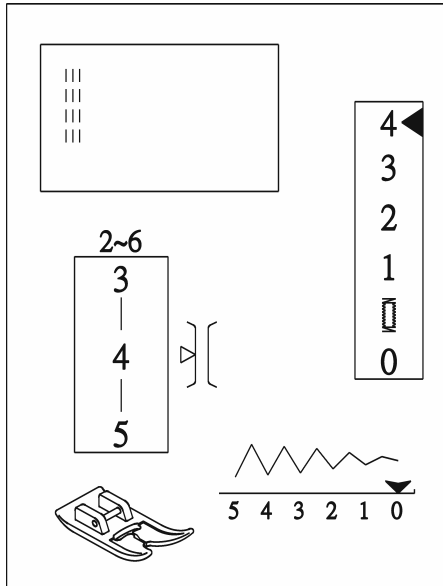

ДЕКОРАТИВНЫЙ СТЕЖОК

Выберите этот декоративный стежок для создания шва на трикотажных тканях.

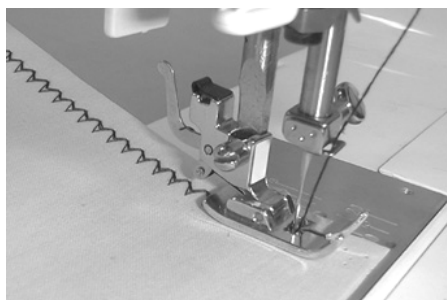
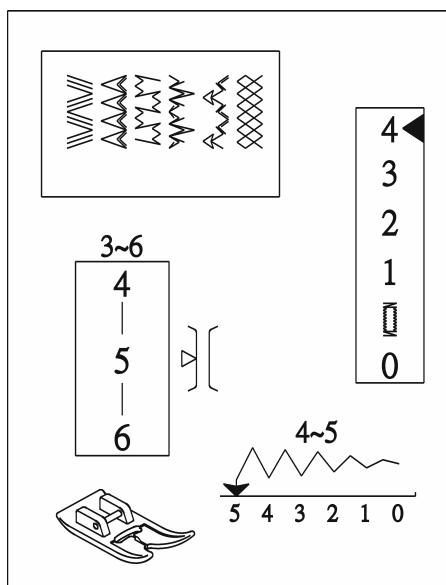

1. Заложите и прогладьте припуск на шов.
2. Расположите ткань под прижимной лапкой. Опустите лапку. Создайте шов.
3. Отрежьте лишнюю ткань.

СУПЕРСТРЕЧ

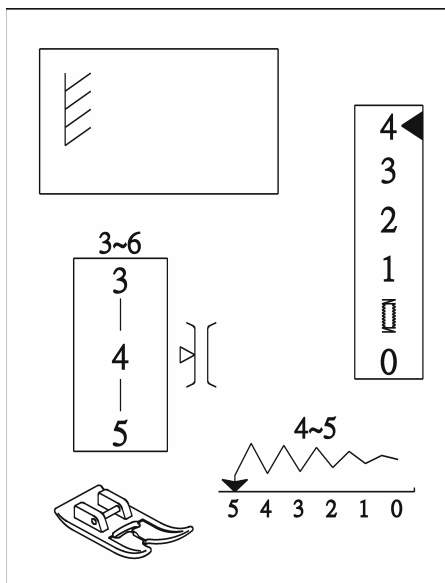

Этот стежок рекомендуется для создания швов на тканях для купальных костюмов и стреч велюре, т.к. они нуждаются в очень крепких и растягивающихся швах. Швы ложатся плоско и не теряют своей формы. Для этого давление прижимной лапки на ткань следует установить на «1».

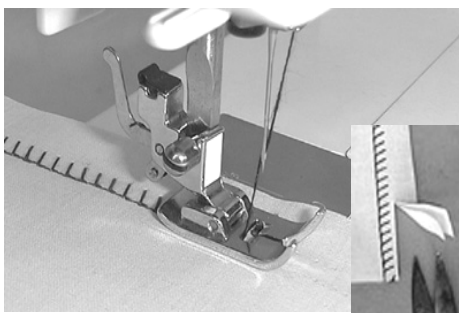

Сложите края ткани вместе под прижимной лапкой. Отрежьте лишнюю ткань припуска.

ПРИСБАРИВАНИЕ

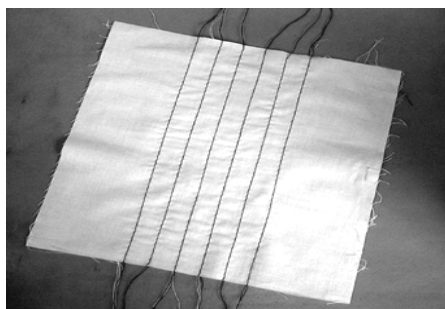
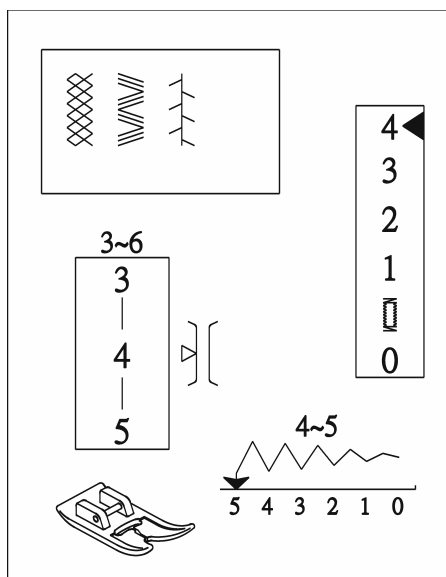

Эта техника используется как тонкая декоративная отделка на детской одежде и женских блузках. Выберите мягкую, легкую ткань как хлопок, батист, или шали. Отрежьте ткань в три раза больше необходимой конечной ширины.

1. Установите натяжение нити на 3.0. Используйте прямой стежок с длиной 4.0.
2. Прошейте ряды прямых стежков на 13 мм друг от друга по области присбаривания.
3. Завяжите нити с одной стороны. Потяните за шпульную нить и соберите ткань, сделайте складки ровными. Завяжите нити с другой стороны.
4. Установите переключатель выбора стежков на декоративный стежок. Сделайте натяжение верхней нити 4.0.
5. Прошейте декоративным стежком между рядами прямых строчек.
6. Вытяните нити прямых стежков.

ДВОЙНОЙ ОВЕРЛОЧНЫЙ СТЕЖОК (модели 720 и 520)

Этот стежок обрабатывает край изделия
наподобие оверлока.

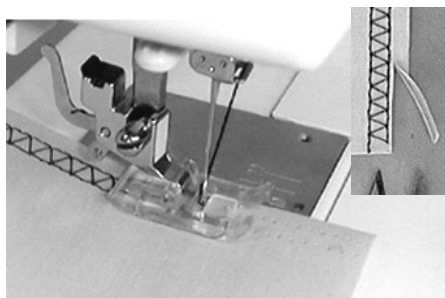
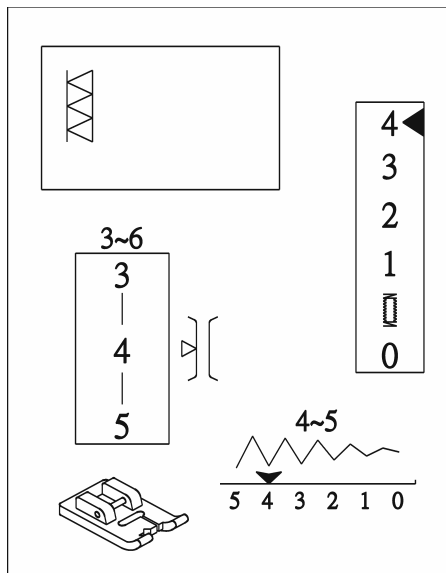

Расположите края ткани вместе под
прижимной лапкой. Отрежьте лишнюю
ткань припуска.

ТОЧНАЯ НАСТРОЙКА (модели 720 и 520)

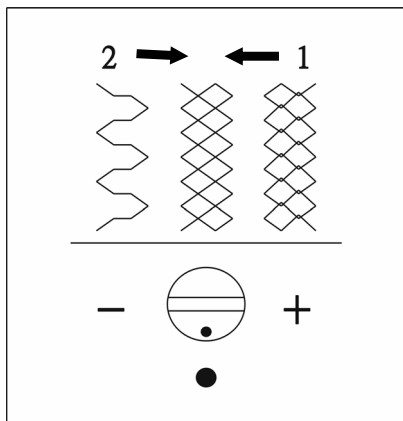

Если трикотажный стежок выглядит не очень красивым, Вам может понадобиться точная настройка стежка путем изменения положения винта точной настройки.

Воспользуйтесь отверткой.

1. Если стежок слишком короткий, откорректируйте его, повернув винт в направлении «+».
2. Если стежок слишком длинный, откорректируйте его, повернув винт в направлении «-».

РАЗДЕЛ V

Атласные стежки (модели 720 и 520)

ДЕКОРАТИВНАЯ ОТДЕЛКА

Существуют очень привлекательные атласные стежки для декоративной отделки. Выразите свой творческий талант и добавьте декоративный акцент в изделия.

Очень важно при шитье использовать специальный стабилизатор под ткань, в противном случае стежки будут получаться неправильной формы. Плотность стабилизатора должна быть такой же, как и плотность ткани.

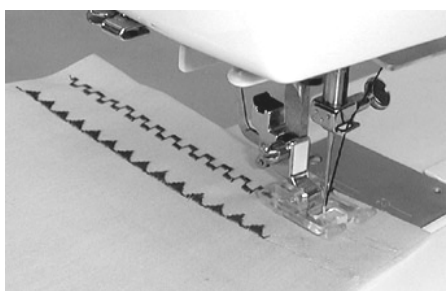
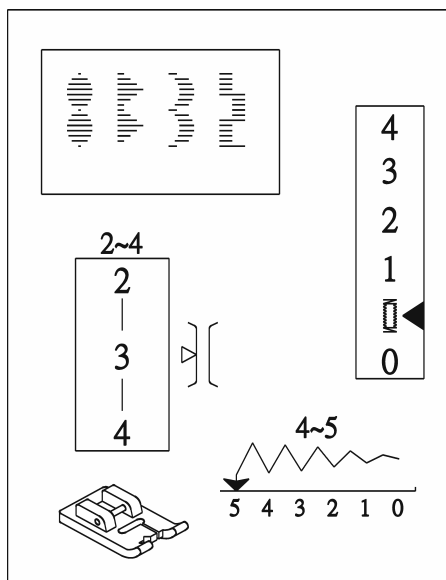

1. Воспользуйтесь исчезающим маркером и нанесите на ткань линии для атласных стежков.
2. Расположите ткань под прижимной лапкой. Опустите лапку и прошейте по линиям.

ФЕСТОНЫ (модели 720 и 520)

Этот стежок можно использовать как декоративную отделку краев воротников, карманов и рукавов.

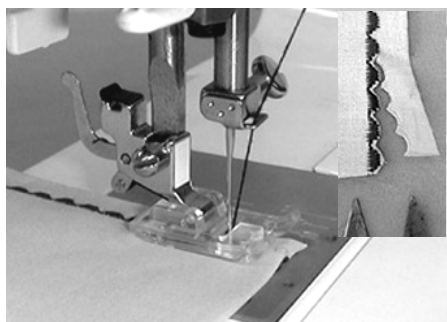
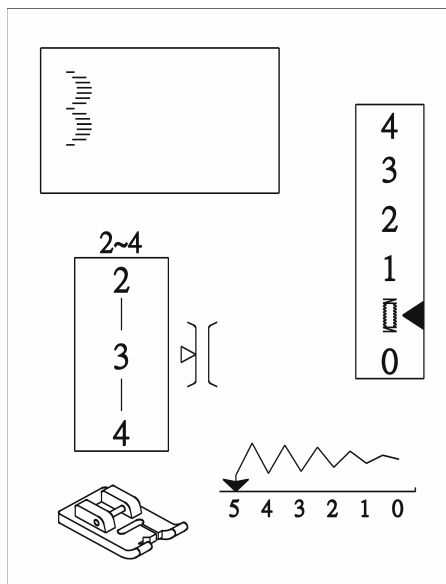

1. При формировании воротника заложите прокладочный материал между верхней и нижней частью воротника и прошейте фестоны по линии шва.
2. По окончании шитья осторожно обрежьте ткань близко к фестонам. Будьте внимательны, не прорежьте стежки.

РАЗДЕЛ VI Особые техники

УЗКИЕ СКЛАДКИ

Складки следует учесть и добавить к ткани перед краем.

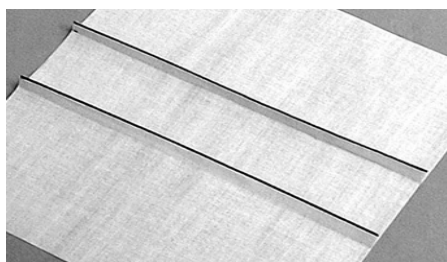
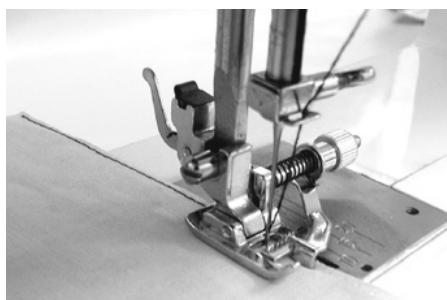
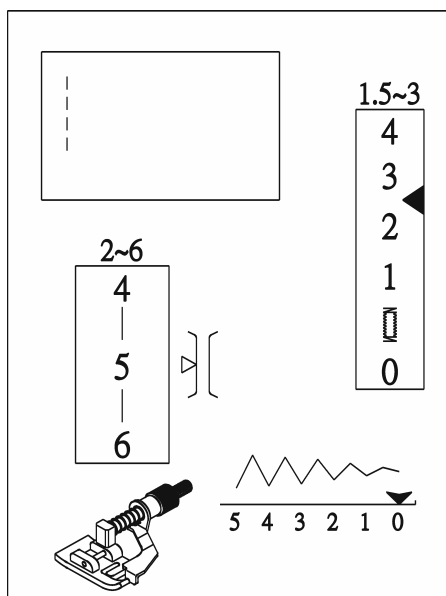

1. Воспользуйтесь исчезающим маркером и проведите на лицевой стороне ткани линии для складок.
2. Сложите ткань по первой линии изнаночной стороной друг к другу.
3. Разместите сложенную ткань под прижимной лапкой напротив направителя лапки для потайного шва. Опустите иглу в ткань. Определите, на какую ширину Вы хотите сделать складку и передвиньте винт для смены положения направителя.
4. Шейте, используя лапку как направитель по сложенному краю.
5. Прошейте все складки. Перед заглаживанием складок утюгом удалите линии маркера.

УЗКИЙ ШОВ

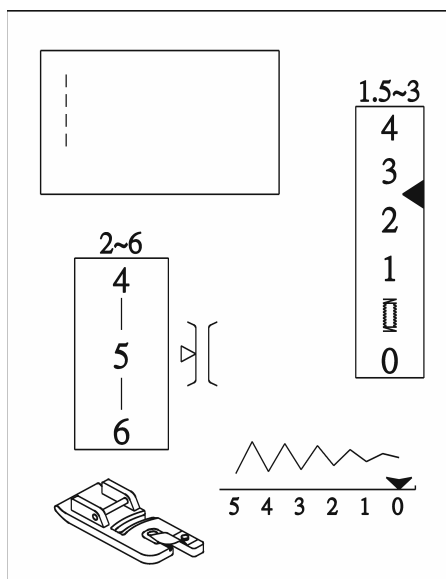

Это простой и профессиональный способ обработки швов прямым стежком, рекомендуется для тонких тканей, особенно для свадебных платьев.

1. Сделайте двойную складку в 3 мм и длиной приблизительно 8 см.
2. Опустите иглу в ткань в точке начала шитья. Опустите лапку-подрубатель. Прошейте 3–4 стежка, удерживая игольную и шпульную нити.
3. Опустите иглу в ткань и поднимите прижимную лапку. Вставьте сложенную часть ткани в зажим лапки-подрубателя.
4. Опустите лапку. Шейте, немного приподнимая край ткани и подавая ее равномерно.
5. Отрежьте около 6,5 мм с углов во избежание утолщений.

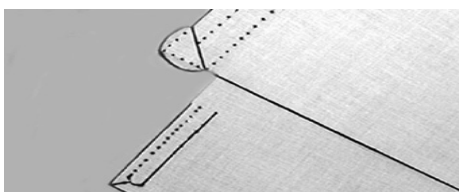
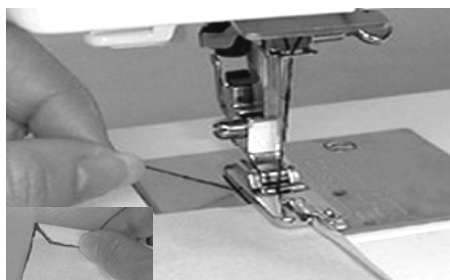

ПРИМЕЧАНИЕ: Для более привлекательного результата используйте стежок зигзаг шириной 1.0 – 2.0.

ШОВ ДВОЙНОЙ ИГЛОЙ

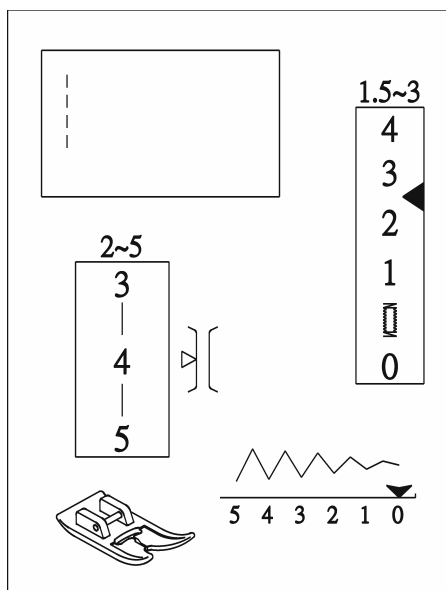

Шов двойной иглой создавать легко и быстро. Он особенно полезен для очень растягивающихся тканей. По трикотажным тканям работайте двойной иглой стреч.

Отключите питание машины и установите двойную иглу.

Заправьте нить в машину так же, как и для одной иглы. См. стр.21.

Вденьте нить в каждую иглу спереди назад.

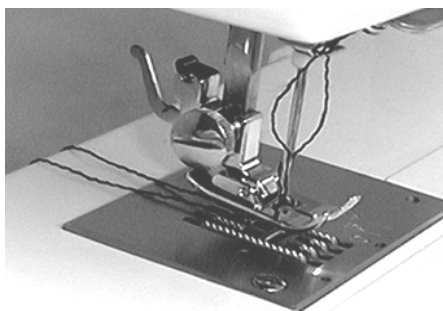

Заложите шов нужной длины и прострочите двойной иглой. Острыми ножницами осторожно отрежьте излишний материал. Это самый лучший способ отделки трикотажных тканей, т.к. шпульная нить создает зигзаг, позволяя шву растягиваться вместе с тканью.

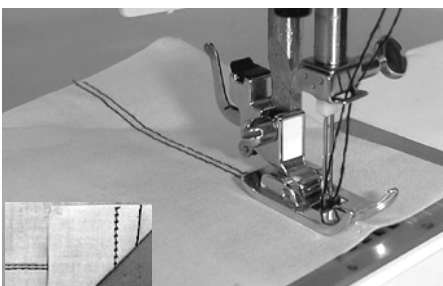

Снимите двойную иглу. Измените установки машины для работы с одной иглой.

ПОДШИВОЧНЫЙ И РОЛИКОВЫЙ ШОВ

При помощи этой техники создается красивый край на манжетах и оборках. Работать следует только с легкими тканями.

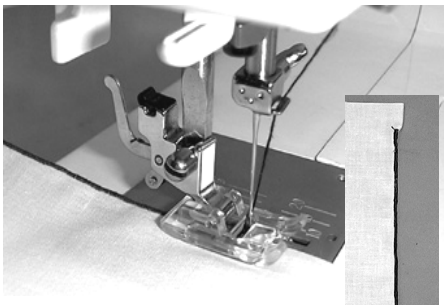
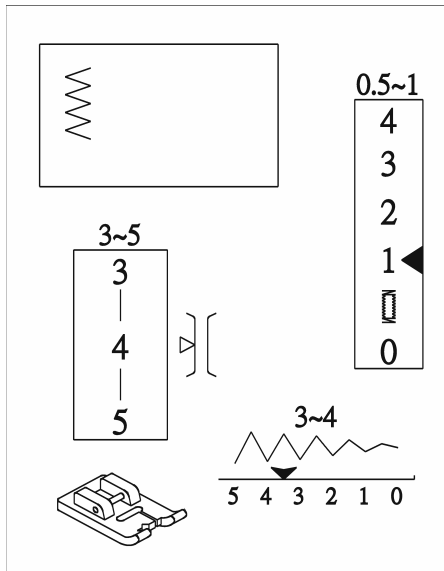

1. Край ткани следует четко обрезать, он должен быть без выпадающих нитей.
2. Заложите ткань по середине лапки. Начните медленно шить зигзагом, захватывая край ткани слева и оставляя необработанный край справа. Ткань автоматически будет скручиваться под стежком.

ПРИШИВАНИЕ АППЛИКАЦИИ АТЛАСНЫМ СТЕЖКОМ

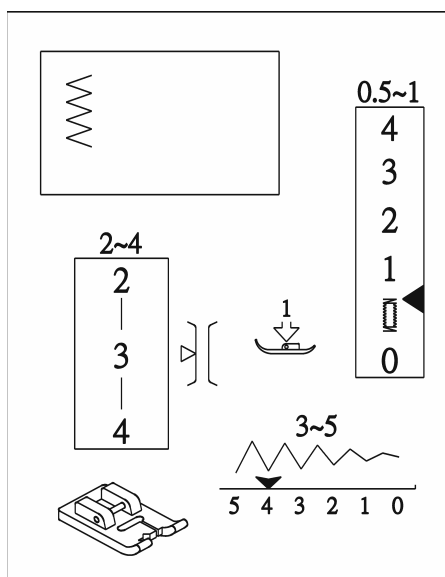

Стежок зигзаг обычно используют для аппликаций, монограмм, вышивки лепестков и цветов. (Зигзаг малой длины создает атласные стежки.) Для достижения наилучшего результата используйте нитки 100% хлопок, район или шелк.

- Для правильной формы стежка используйте стабилизатор под ткань.

Подготовка аппликации

1. Приклейте утюгом плавкий стабилизатор к изнаночной стороне легкой ткани.
2. Вырежьте форму рисунка. Приклейте рисунок к основной ткани.
3. Пришейте рисунок к ткани, игла должна соскальзывать с аппликации.
4. Когда Вы достигнете места поворота, опустите иглу в ткань, поднимите прижимную лапку, поверните ткань, опустите прижимную лапку и продолжайте шить. *Возможно, понадобится изменить давление лапки на «1».*

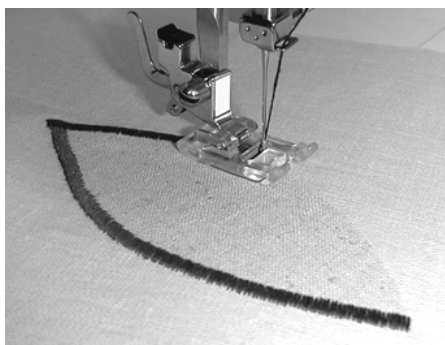

РАЗДЕЛ VII

Дополнительные эксклюзивные аксессуары ELNA

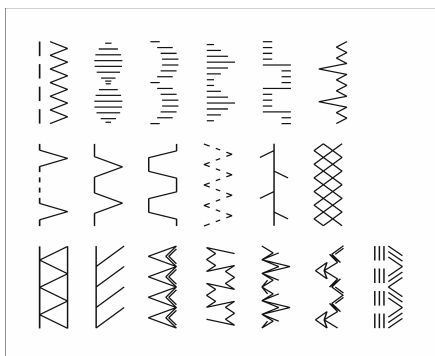

СТРОЧКИ С ОПОРНОЙ БУЛАВКОЙ

Создайте великолепные поворотные строчки или закругления для салфеток или больших фестонов.

Поворотные строчки

1. Пристегните дополнительный столик к свободному рукаву.
2. Выберите любой стежок.
3. Проткните центр ткани опорной булавкой (дополнительное приспособление).

Вставьте опорную булавку в отверстие на дополнительном столике.

4. Опустите прижимную лапку. Шейте. Равномерно подавайте рукой ткань под лапку от центра вперед.

ПРИМЕЧАНИЕ: Для легких и средних тканей необходим стабилизатор для создания правильных поворотных строчек.

Бордюр из больших фестонов

Для красивой обработки края создайте фестоны.

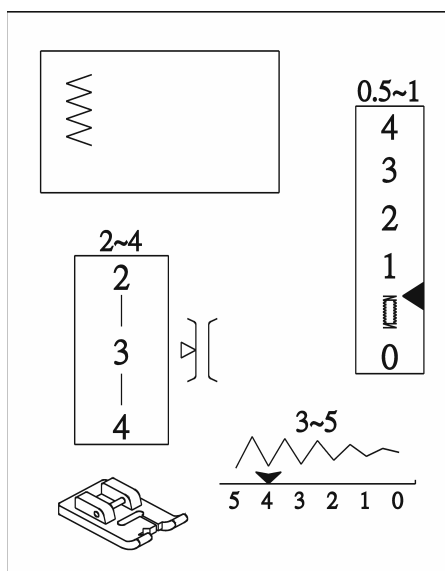

1. Пристегните дополнительный столик к свободному рукаву.
2. Исчезающим маркером проведите две линии на ткани на расстоянии 25 мм друг от друга.
3. Вставьте опорную булавку на линию A и закрепите ее в центре отверстия в столике.
4. Начинайте шить по линии Ba и остановитесь на линии Bb.
5. Для создания второго фестона вставьте опорную булавку на линию A, на 13 см дальше от первой поворотной точки. Поверните ткань и проверьте, пресекутся ли фестоны.
6. Начинайте шить по линии Bc и остановитесь на линии Bd. Прошейте остальные фестоны таким же способом.
7. Для создания бордюра из больших фестонов отрежьте излишнюю ткань.

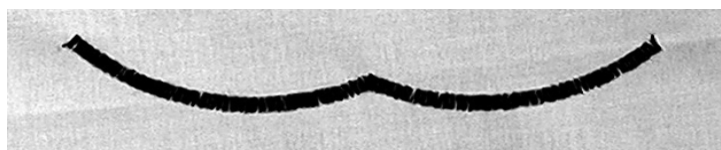
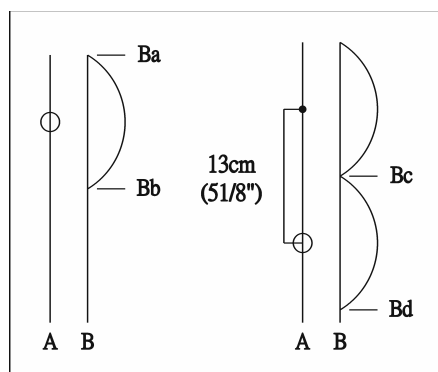

ПРИШИВАНИЕ РЕЗИНКИ С ПОМОЩЬЮ ПРИСБАРИВАТЕЛЯ

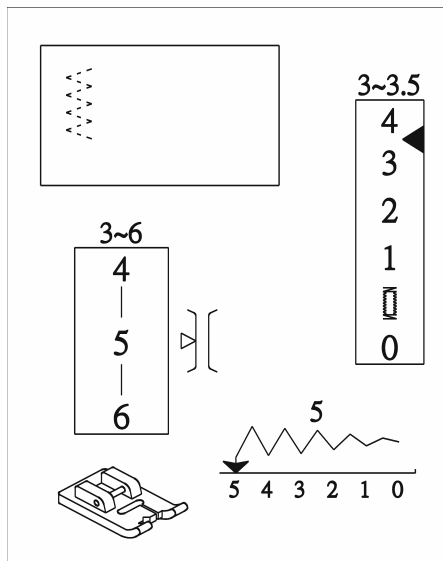

Присбариватель растягивает резинку во время шитья. Это быстрый и легкий способ пришить резинку. Присбариватель существует трех размеров – 7 мм, 10 мм и 13 мм.

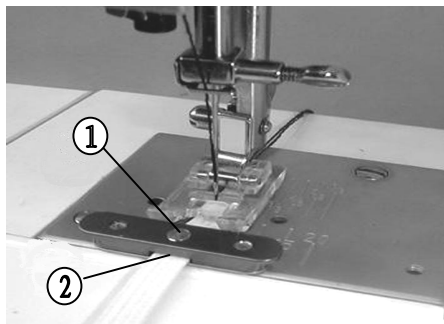

1. Ослабьте регулирующий винт ① на присбаривателе и вставьте резинку в отверстие ②. Вытяните резинку назад на 4 – 5 см. Затяните винт.
2. Пристегните присбариватель к машине.
3. Расположите пробный кусочек ткани под лапкой поверх резинки. Опустите лапку. Попробуйте прошить.
4. При необходимости ослабьте или затяните винт.
5. Пришейте резинку непосредственно к изделию.

МЕРЕЖКА

Мережка – техника, которую можно встретить на фамильных вещах. Два сложенных края соединяются вместе нитками поперек открытой области. Можно использовать хлопок, лен или смесь хлопка со льном.

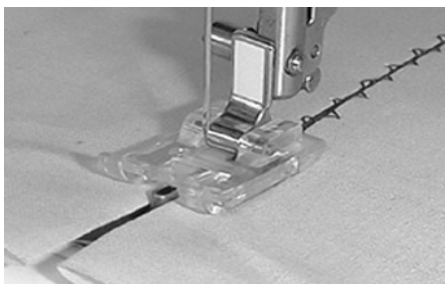
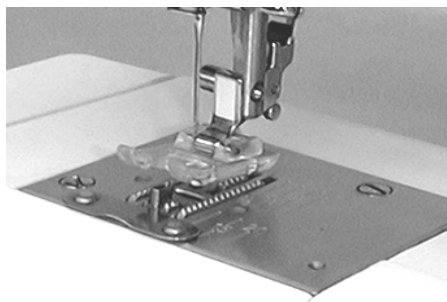
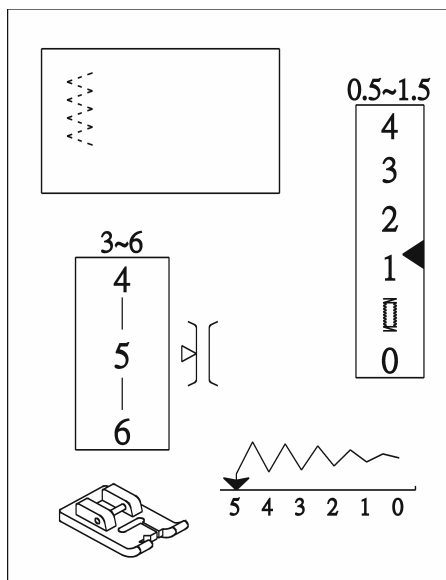

1. Заправьте машину, игольная и шпульная нити должны быть тонкими вышивальными (№50 или тоньше). Используйте распыляемый стабилизатор.
2. Пристегните узкую пластину для мережки (дополнительное приспособление).
3. Сложите и прогладьте припуски на швы с изнаночной стороны ткани.
4. Расположите сложенную ткань лицевой стороной вверх с двух сторон пластины для мережки. Шейте медленно, направляя ткань к пластине. Отрегулируйте ширину стежка так, чтобы игла захватывала сложенные края.

РАЗДЕЛ VIII

Уход за машиной

После долгого использования области шпульки, шпульный отсек и тканенаправители следует чистить.

Корпус машины протирайте мягкой тряпочкой и обычным мылом.

1



ЧИСТКА ШПУЛЬНОГО ОТСЕКА И КОЛПАЧКА

Остатки ниток и пыль могут мешать работе при шитье и стать причиной обрыва нити. Каждый раз по завершении изделия очищайте машину от пыли.

Перед чисткой отключите питание машины, выньте вилку из розетки.

Поверните маховое колесо, поднимите иглу и снимите ее.

1. Откройте крышку шпульного колпачка. Возьмитесь за язычок и вытащите шпульный колпачок со шпулькой.
2. Откройте держатели кольца и выньте шпульное кольцо. Выньте челнок.

2

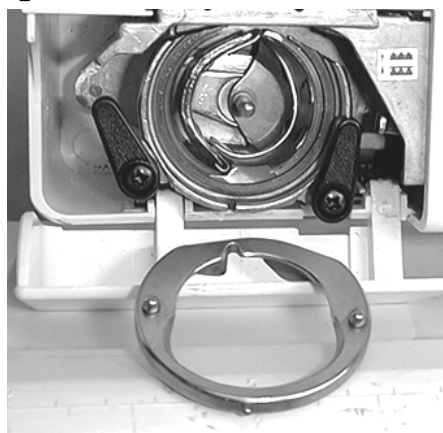

3

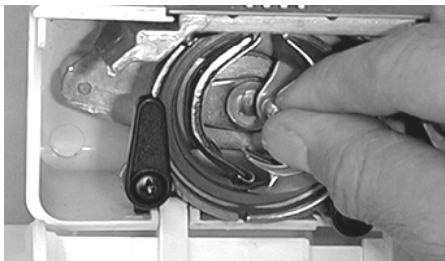

3. Прочистите шпульный отсек щеточкой от пыли или мягкой тряпочкой. (Можно использовать маленький пылесос).

4



4. Чтобы собрать шпульный механизм, возьмите держатель за центральный штырь и осторожно поставьте его в отсек. Поставьте кольцо, убедитесь, что нижний выступ вошел в паз. Верните держатели в прежнее положение и защелкните шпульное кольцо. Вставьте шпульный колпачок. Слегка смажьте челнок.

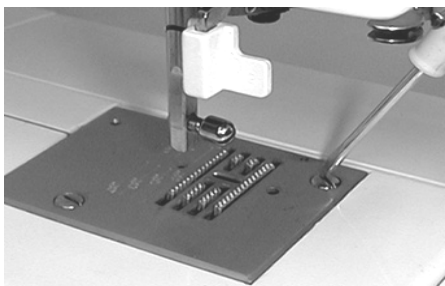

ЧИСТКА ТКАНЕНАПРАВИТЕЛЕЙ

1. Отключите машину от сети. Снимите иглу и прижимную лапку. Открутите винты игольной пластины и снимите пластину.
2. Щеточкой вычистите пыль и остатки ткани из тканенаправителей.
3. Поставьте обратно игольную пластину. Вставьте иглу и пристегните прижимную лапку.

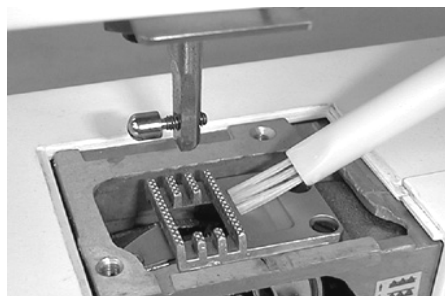

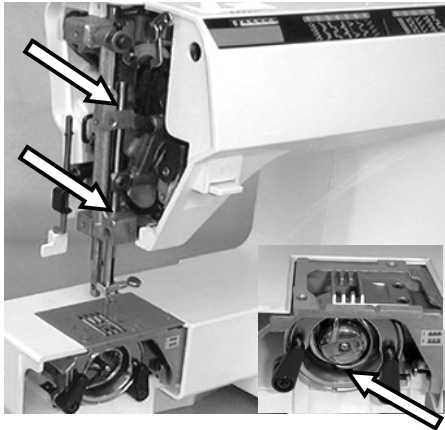

СМАЗЫВАНИЕ

Отключите машину от сети.

Капните немного масла в области, указанные стрелками на рисунке.

Машину следует смазывать два-три раза в год в зависимости от частоты использования.



ЗАМЕНА ЛАМПОЧКИ

Швейная лампочка расположена за передней панелью.

Отключите машину от сети.

Открутите винты. Снимите переднюю панель.

Чтобы выкрутить лампочку, поворачивайте влево.

Чтобы вкрутить лампочку, поворачивайте вправо.

ВОЗМОЖНЫЕ НЕИСПРАВНОСТИ

ПРОБЛЕМЫ И ВОЗМОЖНЫЕ ПРИЧИНЫ

СМ. СТР.

Машина шумно и не плавно работает.

- | | |
|-------------------------------------|---------|
| 1. В шпульном отсеке застряла нить. | 60 – 61 |
| 2. Тканенаправитель засорился. | 61 |

Рвется верхняя нить

- | | |
|--|---------|
| 1. Верхняя нить неверно заправлена. | 21 |
| 2. Верхняя нить слишком сильно натянута. | 14 – 15 |
| 3. Погнута или затуплена игла. | 10 |
| 4. Неправильно установлена игла. | 10 |
| 5. Номера нити и иглы не соответствуют друг другу. | 16 |

Рвется нижняя нить.

- | | |
|--|-----------------|
| 1. Нижняя нить неверно заправлена в шпульном колпачке. | 20 |
| 2. Засорился шпульный колпачок. | 60 - 61 |
| 3. Повреждена шпулька, затруднено ее вращение. | Смените шпульку |

Ломается игла.

- | | |
|---|---------|
| 1. Игла неверно установлена. | 10 |
| 2. Погнута или затуплена игла. | 10 |
| 3. Игла недостаточно закреплена. | 10 |
| 4. Сильное натяжение верхней нити. | 14 - 15 |
| 5. Игла слишком тонкая для обрабатываемой ткани. | 16 |
| 6. Выбор строчки был произведен, когда игла находилась в материале. | 12 |

Пропускаются стежки.

- | | |
|--|----|
| 1. Неверно установлена игла. | 10 |
| 2. Игла затуплена или погнута. | 10 |
| 3. Игла и/или нить не подходят для обрабатываемой ткани. | 16 |
| 4. При работе с синтетическими, очень тонкими и трикотажными тканями не использована игла стреч. | 16 |
| 5. Игольная нить неверно заправлена. | 21 |
-

ПРОБЛЕМЫ И ВОЗМОЖНЫЕ ПРИЧИНЫ**СМ. СТР.**

Волнистая строчка.

- | | |
|---|---------|
| 1. Натяжение игольной нити слишком велико. | 14 – 15 |
| 2. Игольная нить неверно заправлена. | 20 – 21 |
| 3. Игла слишком толстая для обрабатываемой ткани. | 16 |
| 4. Большая длина стежков. | 24 |
| 5. Давление лапки на ткань не отрегулировано. | 8 |
- Для легких тканей используйте стабилизатор.*

На изнанке создаются петли.

- | | |
|--|---------|
| 1. Ослаблено натяжение верхней нити. | 14 – 15 |
| 2. Игла не подходит по размеру к толщине нити. | 16 |

Ткань подается неравномерно.

- | | |
|---|----|
| 1. Засорился тканенаправитель. | 61 |
| 2. Давление лапки на ткань не отрегулировано. | 8 |
| 3. Стежки слишком короткие. | 24 |
| 4. Используется неверная лапка. | 24 |

Машина не работает.

- | | |
|--|---------|
| 1. Машина не подключена в розетку. | 17 |
| 2. Нить застряла в шпульном отсеке. | 60 – 61 |
| 3. Маховое колесо отключено для намотки. | 19 |
| 4. Шпиндель намотки в рабочем положении. | 19 |

Петля выполняется неверно.

- | | |
|--|--------|
| 1. Длина стежка не соответствует обрабатываемой ткани. | 35, 38 |
| 2. Прокладочный материал не использовался с тканью. | 35, 38 |
| 3. Автоматическая петля не завершена. | 37 |
-

