

CD Soundmachine

AZ2538

руководство пользователя
Uživatelské příručky
Používateľské príručka
Felhasználói útmutatók

Meet Philips at the Internet

<http://www.philips.com>

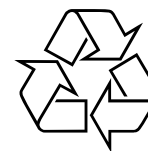

AZ 2538

CLASS 1
LASER PRODUCT

PHILIPS



1

ВАЖНО!
 При перемещении или поднятии
 AZ2538 берите обеими руками.

PRÍSTROJ JE TEŽKÝ!
 Pri manipulaci s přístrojem AZ2538 jej
 uchopte za obe držadla.

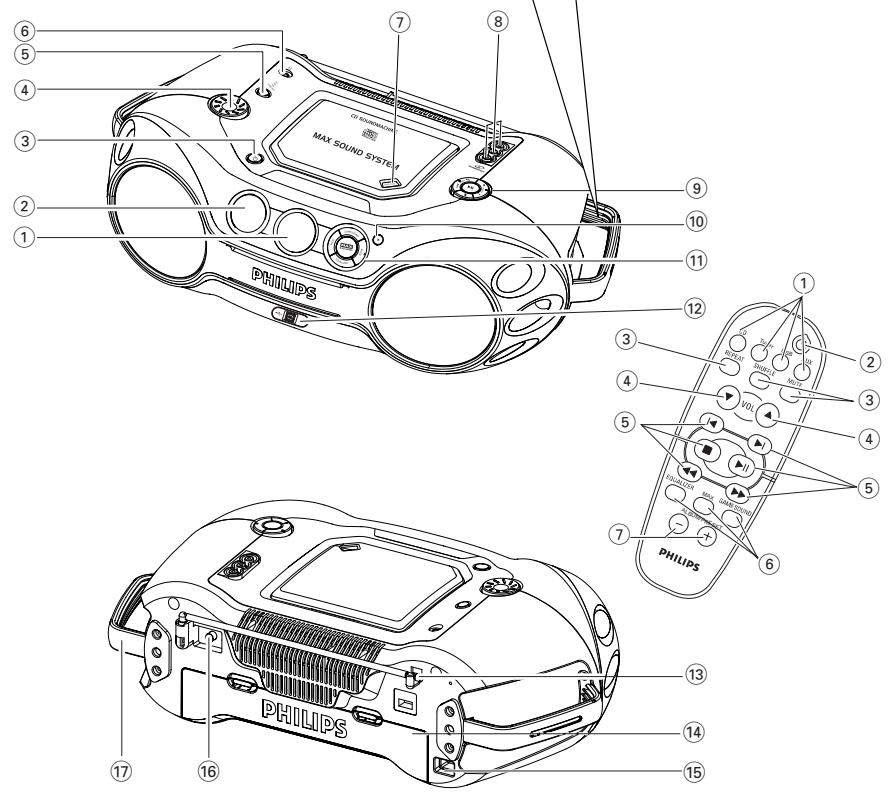

2

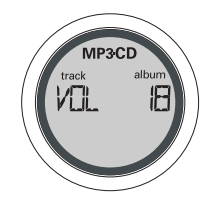

7

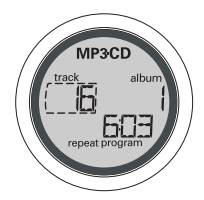

3

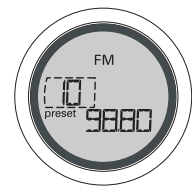

8



4

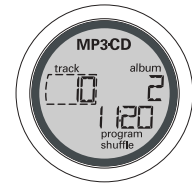

9

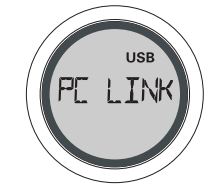

5

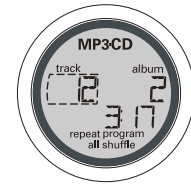

10

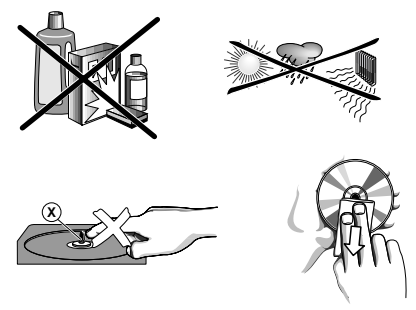

6

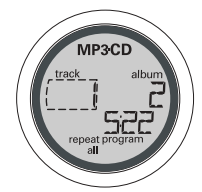

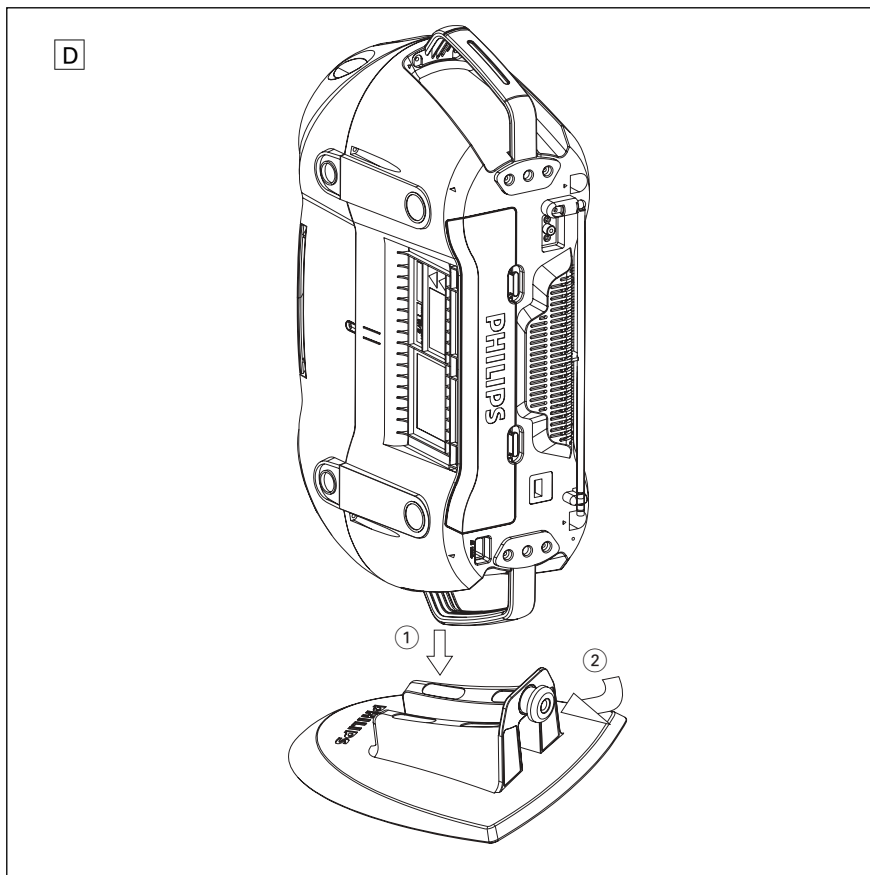
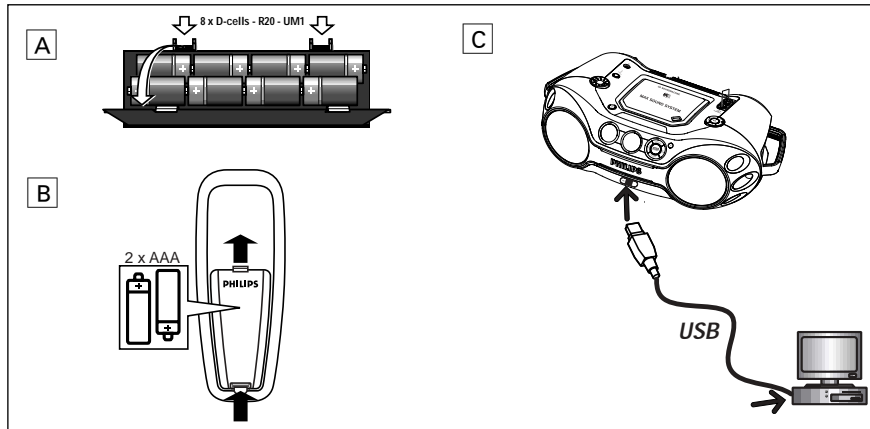

поставляемые принадлежности

- Датчик дистанционного управления
- кабель USB
- видео кабель
- установщиком CD-ROM USB PC LINK
- Сетевого провода
- Стойка

ВЕРХНЯЯ И ПЕРЕДНЯЯ ПАНЕЛИ (см 1)

- 1 LCD дисплей – для показа статуса устройства.
- 2 [dB]: – вывод мощности нижних звуковых частот.
- 3 STANDBY ON \odot – включает / выключает прибор.
- 4 VOLUME – регулирует уровень звука или уровень эквалайзера.
- 5 Source selector – выбор источника звука для функций: CD/ FM / MW / USB PC LINK / GAME AUX.
- 6 \odot – гнездо 3,5 мм для стереонаушников.

✔ Полезные рекомендации:

При подсоединении наушников колонки отключаются.

- 7 OPEN•CLOSE – для открытия/закрытия отделения CD
- 8 AUDIO (IN Left / Right) – линейное гнездо (LINE-IN) внешнего аудио устройства.

VIDEO (IN) – сохранение видео разъема на месте (сигнал отсутствует. Только для работы с кабелем.)

- 9 ALBUM/PRESET -, +
Только MP3-CD: – выбор предыдущего/следующего альбома;
FM/MW : выбор предыдущей /следующей запрограммированной станции.
SEARCH \ll , \gg
MP3-CD/CD: – переход на начало предыдущей / следующей дорожки
USB PC LINK – переход на начало предыдущей/следующей дорожки
FM/MW : - для настройки на радиостанции.
 \gg – для начала или прерывания проигрывания CD.
 \blacksquare – прекращает воспроизведение диска CD.
– удаляет программу CD.

- 10 IR SENSOR – инфракрасный сенсор для дистанционного управления.
- 11 GAMESOUND – выбор звуковых эффектов : BLAST/ PUNCH/ SPEED/ NORMAL в GAME AUX в режиме игры
EQUALIZER – выбор нижних, средних и высоких частот.
PROG
MP3-CD/CD: – для программирования звуковых дорожек и просмотра программы;
FM / MW : – для программирования радиостанций.
MODE – для выбора различных режимов проигрывания: REPEAT или SHUFFLE
MAX SOUND – для включения или отключения оптимального смешения различных характеристик звука.
- 12 USB – соедините этот разъем с портом USB компьютера с помощью кабеля USB

ЗАДНЯЯ ПАНЕЛЬ (см 1)

- 13 Телескопическая антенна – для улучшения приема диапазона FM.
- 14 Отделение для батарей – для восьми батарей типа 8 R-20, UM-1 или D-cells
- 15 AC MAINS – гнездо для сетевого провода.
- 16 VIDEO OUT – подключение гнезда VIDEO IN на TV или VCR для просмотра или записи.

17 Ручка

Опционная стойка для вертикального монтажа (См. Рис D)

При наличии опционной стойки Вы можете смонтировать устройство вертикально. Она помогает Вам более гибко использовать имеющееся пространство.

1. Поставьте стойку на горизонтальную, защищенную от вибраций и устойчивую поверхность.
2. Возьмите устройство за ручку, при этом AC MAINS (СЕТЬ ПИТАНИЯ ПЕР.Т.) должна быть снизу.
3. Совместите ручку с другой стороны с промежутком посредине стойки.
4. Установите устройство вертикально на стойку.
5. Закрепите на стойке болт, нажав на него и повернув его по часовой стрелке.

ДИСТАНЦИОННОЕ УПРАВЛЕНИЕ (см 1)

- 1 CD – выбор источника звука CD.
TUNER – выбор тюнера / волновых диапазонов в качестве источника звука.
USB – выбор USB PC LINK
AUX – выбор GAME AUX
- 2 \odot – переключение устройства в резервный режим / включение устройства, если оно работает от источника питания переменного тока. (Выключение устройства, только если питание от батареек)
- 3 REPEAT – повторение всех дорожек на источнике USB PC LINK или выбор режимов повторения на источнике CD.
SHUFFLE – воспроизведение дорожек MP3-CD/CD в произвольном порядке с источником CD / USB PC LINK
MUTE – прерывание/ возобновление звука
- 4 VOL ∇ , \blacktriangle – регулирует уровень звука или уровень эквалайзера
- 5 \blacktriangleleft , \blacktriangleright – выбор предыдущего/следующего звуковой дорожки проигрывания MP3-CD/CD/USB PC LINK playlist(списки воспроизведения);
 \blacksquare – прекращает воспроизведение диска CD.
– удаляет программу CD.
 \gg – для начала или прерывания проигрывания CD.
 \ll / \gg – для поиска в направлении назад;
– настройка на радиостанции.
- 6 EQUALIZER – выбор нижних, средних и высоких частот.
MAX – выбор вкл/выкл. специального расширения нижних звуковых частот.
GAMESOUND – выбор звуковых эффектов : BLAST/ PUNCH/ SPEED/ NORMAL в режиме игры
- 7 ALBUM/PRESET -, +,
Только MP3-CD: – выбор предыдущего/следующего альбома
Tuner : – выбор предыдущей /следующей запрограммированной станции.

ПИТАНИЕ

По возможности пользуйтесь питанием от сети, если вы хотите продлить срок использования батарей. Перед тем, как вставить батареи, проверьте, отсоединен ли сетевой провод от устройства и настенной розетки.

Батарей (ПО ОПЦИИ)

Основной блок (см A)

- Откройте отделение для батарей и вставьте 8 батарей типа R-20, UM-1 или D, (по возможности щелочные), соблюдая правильную полярность в соответствии с обозначениями символов.

Датчик дистанционного управления (см B)

- Откройте отделение для батарей и вставьте 2 батареи типа AAA, R03 vagy UM4 (по возможности щелочные)

✔ Полезные рекомендации:

- Неправильное использование батарей может привести к утечке электролита и повреждению отделения, или же к взрыву батарей.
- Не пользуйтесь одновременно батареями различных типов: например, щелочными и цинково-карбонатными. Для устройства следует пользоваться батареями одинакового типа.
- При вставлении новых батарей не пытайтесь смешивать старые батареи с новыми.
- Батареи содержат химические вещества, поэтому их следует выбрасывать соответствующим образом.

Использование питания AC (переменного тока)

1. Проверьте, соответствует ли напряжение местной сети значению, указанному на типовой таблице, находящейся на задней стороне устройства. Если это значение не соответствует указанному, проконсультируйтесь с вашим дилером или ремонтной мастерской.
2. Подсоедините сетевой провод к настенной розетке; таким образом устройство готово к использованию.
3. Для того, чтобы полностью отключить устройство, следует отсоединить сетевую вилку от настенной розетки.

✔ Полезные рекомендации:

– Для отключения сетевого питания выньте разъём из настенной розетки.

– Отключайте электропитание, чтобы защитить устройство во время сильной грозы.

ЭКОНОМИЧНЫЙ АВТОМАТИЧЕСКИЙ РЕЗЕРВНЫЙ РЕЖИМ

Система позволяет использовать экономичный резервный режим; она автоматически переключается в резервный режим через 15 минут после того, как закончилось воспроизведение на MP3-CD/CD, и управление не задействовано.

Типовая таблица находится на основании устройства.

ОСНОВНЫЕ ФУНКЦИИ

Включение и выключение

1. Нажмите **STANDBY ON** \odot на устройстве для включения. (Или нажмите на \odot на пульте дистанционного управления).
2. Нажмите **Source selector** один или несколько раз, чтобы выбрать нужную функцию: **CD, FM, MW, USB PC LINK, GAME AUX**.
3. Нажмите **STANDBY ON** \odot на устройстве для выключения. (Или нажмите на \odot на пульте дистанционного управления для перехода устройства в резервный режим.)

✓ Полезные рекомендации:

- Настройки тембра и звука, предварительные настройки тюнера, а также уровень громкости (до максимального уровня VOL 20) будут сохраняться в памяти устройства.

Регулировка громкости и звука (см. [2])

- Отрегулируйте громкость при помощи регулировок **VOLUME**.
→ Дисплей показывает уровень громкости **VOL** и номер 0-32.

MAX SOUND

Для улучшения выходных характеристик нижних звуковых частот нажмите **MAX SOUND** один или несколько раз для вкл/выкл.

- **MAX SOUND**-лампа подсветки клавиши загорается, когда включается **MAX SOUND**.

✓ Полезные рекомендации:

- **MAX SOUND** может использоваться в режимах **FM, MW, CD, USB PC LINK** и **GAME AUX** источник.
- Запись на некоторых дисках может быть сделана с высокой модуляцией, что приводит к искажению при высоком уровне громкости. В этом случае деактивируйте **MAX SOUND** или уменьшите громкость.

Данное устройство соответствует требованиям по радиointерференции, действительным в Европейском Сообществе.

EQUALIZER

1. Для регулировки нижних, средних и высоких звуковых частот нажмите **EQUALIZER** один или несколько раз;
2. затем поворачивайте **VOLUME** в течение 3 секунд, чтобы отрегулировать каждый уровень.
→ Дисплей показывает **BASS**, **MID**, и **HIGH** уровень (-5 до +5) и **VOL**.

✓ Полезные рекомендации:

- **EQUALIZER** может использоваться в режимах **FM, MW, CD, USB PC LINK** и **GAME AUX** источник.
- Для того, чтобы предотвратить звуковую интерференцию, работают только опции регулировки нижних звуковых частот. Вы не можете одновременно использовать нижние звуковые частоты от **EQUALIZER** совместно с **MAX SOUND**.

GAMESOUND

Для того, чтобы отрегулировать звук игры, нажмите **GAMESOUND** один или несколько раз, чтобы выбрать нужный вариант.

- Дисплей показывает **BLAST**, **PUNCH**, **SPEED** и **NORMAL**.

✓ Полезные рекомендации:

- **GAMESOUND** доступен только когда вы используете источник **GAME AUX**.

MUTE: Как подавить звук

1. Нажмите **MUTE** на пульте дистанционного управления, чтобы сразу же прервать воспроизведение звука.
→ Воспроизведение продолжается без звука, при этом дисплей мигает **MUTE**.
2. Для того чтобы восстановить воспроизведение звука, вы можете:
 - снова нажать **MUTE**;
 - регулировать громкость;
 - перейти к другому источнику звука.

ЦИФРОВОЙ РАДИОПРИЕМНИК

Настройка на радиостанции (см [3])

1. Нажмите **STANDBY ON** \odot на устройстве для включения, и нажмите **Source selector** один или несколько раз, чтобы выбрать нужную функцию **FM/MW** (или нажмите один раз **TUNER** на пульте дистанционного управления).
→ Дисплей показывает **TUNER** уровень, затем волновой диапазон, частоту и предварительно заданную станцию номер если уже имеется в памяти.
2. **Настройка станций:** Вы можете производить настройку станций вручную либо путем автоматического поиска:
Нажмите на \lll или \ggg (\lll или \ggg на пульте дистанционного управления) и освободите кнопку, когда на дисплее появится частота.
→ Радиоприемник автоматически настраивается на радиостанцию с достаточной силой сигнала. Во время автоматической настройки на дисплее показывается **SEARCH**.
3. При необходимости повторите шаг 2 до тех пор, пока вы не найдете нужную вам радиостанцию.
 - Для того, чтобы настроиться на радиостанцию со слабым сигналом, нажмите кнопку \lll или \ggg одновременно, несколько раз, до тех пор, пока не будет достигнут оптимальный прием.

✓ Полезные рекомендации:

Для того, чтобы улучшить радиоприем:

- Для диапазона **FM** вытяните телескопическую антенну. Наклоните и поверните антенну. Уменьшите длину антенны в том случае, если сигнал слишком сильный.
- Для диапазона **MW** устройство снабжено встроенной антенной, следовательно, телескопическая антенна не нужна. Установите положение антенны посредством поворота всего устройства.

Программирование радиостанций

Вы можете занести в память всего не более 30 радиостанций, стираются или автоматически (Автоматическое сохранение).

Автоматическое сохранение

Автоматическое программирование начинается с предварительной настройки 1 или с выбранного номера предварительной настройки. Устройство будет программировать только те станции, которых еще нет в памяти.

1. Нажмите **ALBUM/PRESET -/+** один или несколько раз, чтобы выбрать номер предварительной настройки, для которого должно начаться программирование.

✓ Полезные рекомендации:

- Если номер предварительной настройки тюнера не выбран, то таким номером по умолчанию является номер 1, и все ваши предварительные настройки будут стерты.

О MP3

2. Нажмите **PROG** в тчн 4 или больш ск для включения программирования автосохранения.
→ на дисплее выводится **AUTOSTORE** и имеющиеся станции программируются в следующем порядке: сначала станции волнового диапазона **FM**, затем **MW**.
3. После того, как все станции занесены в память, автоматически начнет работать первая предварительно заданная станция.

Программирование стираются

1. Настройтесь на нужную вам радиостанцию (см. раздел «**Настройка на радиостанции**»).
2. Нажмите кнопку **PROG** для того, чтобы включить программирование.
→ Дисплей: мигает надпись **Program**.
3. Нажимайте **ALBUM/PRESET -/+** несколько раз для присвоения этой станции номера от 1 до 30.
4. Нажмите кнопку **PROG** еще раз для того, чтобы подтвердить установку.
→ на дисплее выводится волновой диапазон, частоту и предварительно заданную станцию номер

О MP3

Технологии компрессии музыки MP3 (MPEG Audio Layer 3) в значительной степени уменьшают объем цифровых данных аудио CD, сохраняя при этом качество звука, аналогичное CD.

Как составить музыкальные файлы

Можно либо снять официально доступную музыку с интернета и записать ее на твердый диск вашего компьютера, или же составить их с ваших собственных дисков CD. Для этого вставьте CD в драйв CD-ROM вашего компьютера и преобразуйте музыку с помощью соответствующего кодирующего софтвера. С целью обеспечения хорошего качества музыки для музыкальных файлов рекомендуется скорость бит 128 kbps или более.

Как составить CD-ROM с файлами MP3

С помощью устройства для записи («бернера») CD вашего компьютера запишите музыкальные файлы с твердого диска на CD-ROM.

✓ Полезные рекомендации:

- Для более подробной информации по использованию кодера MP3 и программы записи, обратитесь к инструкциям по эксплуатации программного обеспечения.
- Следите за тем, чтобы названия файлов MP3 заканчивались **.mp3**.
- Общее количество музыкальных файлов и альбомов: около 350 (характерная длина названия файлов состоит из 20 характеров).

ПРОИГРЫВАТЕЛЬ ДИСКОВ MP3- CD

– Количество музыкальных файлов, которые могут быть проиграны, зависит от длины названий этих файлов. Если названия файлов короткие, то может быть поддержано больше файлов.

ВАЖНО!

Это устройство не поддерживает/проигрывает следующее:

- документы Word .doc или файлы MP3 с расширением имени .dlf
- **Файлы сборников, например:** .m3u, .pls форматов WMA, AAC, Winamp, Sonic, RealJukebox, MS MediaPlayer 7.0, MusicMatch.
- Записи, созданные с помощью пакетной записи PacketWriting и Package Writing.

ПРОИГРЫВАТЕЛЬ CD

Данное устройство воспроизводит **Аудиодиски**, включая диски CD-R(W) и диски MP3 CD-ROM. CD-I, CDV, VCD, DVD или CD компьютера не используются.

1. Нажмите **STANDBY ON** на устройстве для включения;
2. Выберите источник CD
3. Нажмите **OPEN•CLOSE** для того, чтобы открыть дверцу CD.
→ отображается, когда открыта дверца CD.
4. Вставьте CD печатной стороной вверх и нажмите кнопку **OPEN•CLOSE** для того, чтобы закрыть крышку отделения CD
→ На дисплее выводится **REFL**, затем общее количество дорожек / альбомов и общее время воспроизведения.
5. Нажмите кнопку **▶||** для того, чтобы начать проигрывание.
→ На дисплее выводится : Текущий номер дорожки/альбома и использованное время воспроизведения.

✔ Полезные рекомендации:

- В зависимости от типа дорожки, во время воспроизведения на дисплее будет появляться CD или MP3
- Номер альбома выводится только для файлов MP3.

Для того, чтобы прервать проигрывание

- нажмите **▶||**
→ Мигает использованное время воспроизведения.
- чтобы продолжить проигрывание, следует нажать кнопку **▶||** еще раз

Для прекращения воспроизведения

- нажмите **■**
→ На дисплее выводится : Общее количество дорожек/альбомов и общее время воспроизведения.

✔ Полезные рекомендации:

проигрывание MP3-CD/ CD прекращается также и в следующих случаях:

- дверца CD-проигрывателя открыта.
- если CD проигран до конца
- выберите другой источник звука.

Выбор другой звуковой дорожки

Во время воспроизведения

- Нажмите кнопку **SEARCH** или (или на устройстве дистанционного управления) один или несколько раз до тех пор, пока на дисплее не появится номер нужной вам звуковой дорожки.

Во время останова или паузы

- Нажмите **▶||** для начала воспроизведения после выбора нужной дорожки.

✔ Полезные рекомендации:

- Для того чтобы найти дорожку MP3, Вы можете сначала нажать **ALBUM/PRESET -/+** для выбора нужного альбома.

Поиск пассажира в пределах определенной звуковой дорожки

1. Во время воспроизведения, Нажмите кнопку **SEARCH** или (или на устройстве дистанционного управления).
2. Если вы нашли нужный пассажир, отпустите кнопку или (или на устройстве дистанционного управления).
→ С этого положения продолжается нормальное воспроизведение.

Различные режимы проигрывания: SHUFFLE и REPEAT (см -)

Вы можете выбрать и изменить различные режимы проигрывания перед началом проигрывания или в ходе проигрывания. Режимы проигрывания могут также комбинироваться с режимом PROGRAM.

shuffle - звуковые дорожки всего CD/программы проигрываются в случайной последовательности
repeat all shuffle - для того, чтобы постоянно повторять весь CD/программу в случайной последовательности
repeat all - для того, чтобы повторить весь CD/программу в случайной последовательности
repeat - для непрерывного проигрывания данной звуковой дорожки

Для того, чтобы выбрать нужный вам режим проигрывания

- нажмите кнопку **MODE** один или несколько раз для того. (**SHUFFLE / REPEAT** на устройстве дистанционного управления).
- Нажмите **▶||** для начала проигрывания из положения стоп, если вы не выбрали режим произвольного проигрывания.

ПРОИГРЫВАТЕЛЬ ДИСКОВ MP3- CD

Для возврата в режим нормального воспроизведения

- нажмите кнопку **MODE** до тех пор, пока с дисплея не исчезнут различные режимы.

✔ Полезные рекомендации:

- Для того, чтобы отключить ваш режим проигрывания, вы можете тащить кнопку **■**

Программирование номеров звуковых дорожек
Вы можете занести в программу не более 20 звуковых дорожек. Одна звуковая дорожка может быть записана в программу несколько раз.

1. Нажмите **■** для того, чтобы остановить проигрывание.
2. Нажмите кнопку **SEARCH** или выберите нужный вам номер звуковой дорожки (, на устройстве дистанционного управления)

✔ Полезные рекомендации:

- Для того чтобы найти дорожку MP3, Вы можете сначала нажать **ALBUM/PRESET -/+** для выбора нужного альбома.

3. Нажмите кнопку **PROG**

→ На дисплее выводится: Program и номер выбранной дорожки. **PROG** и Выводится количество сохраняемых дорожек.

4. Повторите шаги 2-3 для того, чтобы выбрать и занести в память все нужные вам звуковые дорожки.
5. Нажмите кнопку **▶||** для того, чтобы начать проигрывание..

✔ Полезные рекомендации:

- Во время нормального воспроизведения вы можете нажать **PROG** и добавить текущую дорожку записи в свой список программ.

- Если вы нажмете кнопку **PROG** и звуковые дорожки не выбраны, то на дисплее появляется надпись **SELECT TRACK**

- Если вы попытаетесь запрограммировать более 20 звуковых дорожек, то на дисплее появляется надпись **FULL**.

Просмотр программы

- В остановленном положении или во время проигрывания нажмите кнопку **PROG** и держите ее в нажатом состоянии до тех пор, пока на дисплее не будут показаны номера всех занесенных вами в память звуковых дорожек в выбранной последовательности.

GAMESOUND

✔ Полезные рекомендации:

- На дисплее выводится: **NO PROG**, если запрограммированные дорожки отсутствуют.

Стирание программы

Вы можете стереть программу следующим образом:

- Нажатие **■** дважды во время воспроизведения или один раз в положении останова.
 - Нажмите **STANDBY ON** ;
 - выберите другой источник звука;
 - открытие дверцы CD.
- На дисплее кратковременно показывается надпись **CLEAR** и надпись **Program** исчезает.

ИСПОЛЬЗОВАНИЕ GAMESOUND: (см)

1. Нажмите **Source selector** на устройстве для выбора функции **GAME AUX** (**AUX** на устройстве дистанционного управления)
→ На дисплее прокручивается **GAME PORT**
2. Подключите пульт на передней стороне устройства: **AUDIO (IN Left / Right)** и **VIDEO (IN)**.
3. нажмите **GAMESOUND** один или несколько раз, чтобы выбрать нужный вариант.
→ Дисплей показывает **BLAST**, **PUNCH**, **SPEED** или **NORMAL**.

Подключение другого оборудования к устройству

Используйте видео кабель в комплекте поставки для подключения вывода **VIDEO OUT** на обратной стороне устройства к **VIDEO IN** на TV или VCR для просмотра или записи.

USB PC LINK

Руководство по быстрой установке требования к системе PC

- порт usb с системой Windows 98 SE / ME/ 2000/ XP
- Intel Pentium MMXX200 или выше
- дисковод CD ROM

Установка программного обеспечения MusicMatch

USB PC LINK программой установки 7.1 (Для Windows 98SE/ME/2000/XP) :

1. Используйте кабель USB в комплекте поставки, для подключения устройства к порту USB на компьютере. (см)
2. Нажмите **Source selector (USB** на устройстве дистанционного управления) один или несколько раз, чтобы выбрать **USB PC LINK**

USB PC LINK

3. Включите компьютер и вставьте диск с установщиком USB PC LINK из комплекта поставки в дисковод CD-ROM компьютера. Эту прикладную программу также можно скачать на сайте: <http://www.audio.philips.com>.

ВНИМАНИЕ!

Используйте специально предназначенную программу MusicMatch для вашего USB PC Link. При необходимости сначала демонтируйте все другие программы MusicMatch jukebox с вашего компьютера.

4. Руководство по установке появится автоматически. В противном случае перейдите на дисковод CD-ROM с помощью Windows Explorer и щелкните дважды на USBPCLINK.exe. Затем выполните следующие шаги:
 - Выберите язык сообщений из списка.
 - Выберите & установка installer driver.
 - Выберите & установка installer MusicMatch jukebox.

Для Только Windows 98 SE

- При установке драйвера программы установки, при появлении предупреждения вставьте установочный компакт-диск Windows 98 SE.
 - После успешной установки драйвера программы установки извлеките установочный компакт-диск Windows SE и перезагрузите компьютер при появлении предупреждения.
 - Еще раз вставьте прилагаемый компакт-диск с программой установки USB PC LINK.
 - Продолжите установку программы установки MusicMatch jukebox и другого программного обеспечения.
5. Запустите MUSICMATCH JUKEBOX и создайте свой список любимых песен. Это можно сделать путем перетаскивания музыкальных дорожек в окно списка из любого места компьютера.

Полезные рекомендации:

– Если вы сталкиваетесь с проблемами при использовании USB PC LINK, обратитесь к FAQ (часто задаваемые вопросы), который хранится на установочном диске USB PC LINK, или посетите сайт www.audio.philips.com где имеется последнее обновление FAQ.

После установки, обратитесь к "Подключению к USB PC LINK", где описаны подробности по работе с USB PC LINK.

Разрешение цифрового аудио вывода CD

Перед использованием CD дисков на дисковом CD-ROM компьютера, необходимо сконфигурировать оборудование компьютера следующим образом:

1. Для Windows ME/2000/XP

Откройте системную панель управления и выберите:

'Звук и мультимедиа', вкладка 'Оборудование', CD-ROM дисковод, кнопка 'Свойства', вкладка 'Свойства'.

Для Windows 98SE

Откройте системную панель управления и выберите:

'Мультимедиа', вкладка 'Музыкальный компакт-диск'.

2. Проверьте, чтобы опция настройки

'Разрешение выхода цифрового аудио CD' была выбрана (разрешена).

Подключение к USB PC LINK (см 9)

USB PC LINK позволяет вам воспроизводить на компьютере музыкальную коллекцию через мощный усилитель и громкоговорители AZ2538.

ВНИМАНИЕ!

Убедитесь, что программное обеспечение MusicMatch установлено.

1. Включите компьютер и AZ2538.

⇒ чтобы уровень громкости был слышимый и не установлен на минимум.

2. Нажмите Source selector (USB на устройстве дистанционного управления) один или несколько раз, чтобы выбрать USB PC LINK

3. При правильном подключении компьютер автоматически запустит MUSICMATCH JUKEBOX.

⇒ При определении прямого воспроизведения звука начинает прокручиваться имя текущей дорожки.

⇒ Если же выводится NO CONNECTION, то проверьте соединение между компьютером и устройством.

4. При необходимости нажмите ◀ или ▶ до прокрутки названия нужной дорожки (или нажмите ◀ или ▶ на пульте дистанционного управления для выбора/подсвечивания нужной дорожки в окне списка воспроизведения).
⇒ Переход к следующей/предыдущей

USB PC LINK

- ⇒ дорожке занимает несколько секунд. Появляется время воспроизведения дорожки, а также один раз прокручивается имя дорожки
- ⇒ Воспроизведение автоматически начинается с текущей дорожки. Появляется прошедшее время, название дорожки прокручивается один раз.

Полезные рекомендации:

– Дисплей поддерживает ТОЛЬКО английские буквы в верхнем регистре.

5. При воспроизведении вашего музыкального списка:

– Нажмите SHUFFLE / REPEAT на устройстве дистанционного управления, чтобы контролировать соответственно: воспроизведение дорожек в случайном порядке / повторять все дорожки.

6. Для отмены режимов/остановки воспроизведения, нажмите ■ или выберите другой источник звука.

УХОД И БЕЗОПАСНОСТЬ (см 10)

Обращение с проигрывателем CD и дисками CD

- Если проигрыватель CD не может считывать диски CD соответствующим образом, перед тем, как обратиться в ремонтную мастерскую, почистите линзы с помощью имеющихся в продаже CD для чистки. Другие методы чистки могут повредить линзы.

УХОД И БЕЗОПАСНОСТЬ

- Линзы проигрывателя CD трогать запрещается!
- Внезапные изменения окружающей температуры могут привести к образованию конденсации и линзы вашего проигрывателя CD могут запотеть. В этом случае проигрывание CD невозможно. Не пытайтесь протереть линзы; оставьте устройство в теплом окружении до тех пор, пока влага не испарится.
- Чтобы пыль не попадала на линзы, всегда закрывайте дверцу компакт-диска.
- Чистить CD следует по прямой линии, в направлении от центра к краям, с помощью мягкой, неворсистой тряпки. Не пользуйтесь средствами для чистки, т.к. они могут повредить диск.
- Никогда не пишите на CD и не приклеивайте на него этикетки.

Информация по безопасности

- Не подвергайте установку, батареи питания или компакт-диск воздействию влаги, дождя, песка или повышенной температуры.
- Для чистки устройства следует пользоваться мягкой, слегка увлажненной замшей. Не пользуйтесь никакими средствами для чистки, содержащими алкоголь, аммиак, бензол или абразивные вещества, т.к. они могут повредить корпус устройства.
- Установите устройство на прочной, ровной поверхности, таким образом, чтобы оно не качалось. Убедитесь в том, что обеспечена достаточная вентиляция для того, чтобы предотвратить устройство от перегрева.
- В механических узлах устройства имеются самосмазывающиеся подшипники, их не нужно смазывать.
- Не подвергайте устройство воздействию воды.
- Не ставьте на устройство предметы, представляющие опасность (например, предметы, заполненные водой, зажженные свечи)

Информация по охране окружающей среды

Упаковка не содержит излишних упаковочных материалов. Мы попытались сделать все возможное для того, чтобы можно было легко разделить упаковку на три материала: картон (коробка), расширяющийся полистирол (буфер) и полиэтилен (мешки, защитная пена).



Ваше устройство изготовлено из материалов, которые могут быть вторично использованы при условии, что разборка выполняется специализированным предприятием. Просим вас соблюдать постановления местных властей относительно выброса упаковочных материалов, разрядившихся батарей и вышедшего из употребления оборудования.

УСТРАНЕНИЕ НЕИСПРАВНОСТЕЙ

В случае неисправности перед тем, как обратиться в ремонтную мастерскую, проверьте приведенные ниже советы. Если вам не удалось устранить неисправность, проконсультируйтесь с вашим дилером или ремонтной мастерской.

ПРЕДУПРЕЖДЕНИЕ: Не открывайте устройство во избежание электрошока. Не открывайте устройство, т.к. удару электрическим током. Ни в коем случае не пытайтесь отремонтировать устройство самостоятельно, т.к. это лишит вас гарантии.

Нет звука/энергии

- Кнопка VOLUME не отрегулирована
- Отрегулируйте VOLUME
- Сетевой провод подсоединен ненадежно
- Подсоедините сетевой провод переменного тока соответствующим образом
- Батареи разрядились/батареи вставлены неправильно
- Вставьте (свежие) батарей правильно
- Подсоединены наушники
- Отсоедините наушники
- Электростатический разряд / помехи
- Отключите устройство. Если вставлены батарейки, выньте их из ячейки. Нажмите и удерживайте STANDBY ON  в течение 10 секунд, затем повторно включите / поставьте батарейки на место, и попытайтесь снова активировать устройство.
- Компакт-диск содержит не аудио файлы
- Нажмите SEARCH  или  один или несколько раз для перехода к аудиозаписи компакт-диска

Плохое качество звука в режиме GAME AUX режим

- Отрегулируйте громкость на AZ2538 или игровом пульте.

Сильное гудение или шум при радиоприеме

- Электрическая интерференция: устройство находится слишком близко к телевизору, видеомагнитофону или компьютеру
- Увеличьте расстояние

Дистанционное управление нефункционирует соответствующим образом

- Батареи разрядились/батареи вставлены неправильно
- Вставьте (свежие) батарей правильно
- Слишком большое расстояние/угол по отношению к устройству
- Уменьшите расстояние/угол

Плохое качество радиоприема

- Слабый радиосигнал
- FM/MW: Установите положение телескопической антенны FM/ MW для оптимального приема

Надпись NF DISC на дисплее

- На CD-R(W) нет записи или диск не завершен
- Пользуйтесь завершенным CD-R(W)

Надпись INSERT DISC/CHECK DISC/DISC ERROR на дисплее

- Диск CD не вставлен
- Вставьте нужный диск
- CD сильно поцарапан или загрязнен
- Замените/почистите CD, см. уход
- Лазерные линзы запотели
- Подождите, пока влага с линз испарится

CD перепрыгивает через звуковые дорожки

- CD поврежден или загрязнен
- Замените или почистите CD
- Включены функции shuffle или program
- Выключите функции shuffle/program

Прерывистое звучание при проигрывании файла MP3

- Файл MP3 создан с уровнем сжатия, превышающим 320 кбит/с
- Используйте более низкий уровень сжатия или запишите файлы компакт-диска в формате MP3

Не удается найти требуемое имя файла MP3

- Неправильное расширение имени файла и/ или использовано имя файла с неподходящими буквами
- Проверьте, что имена файлов введены английскими буквами, и что в их конце указано .MP3

NO CONNECTION выводится в режиме USB PC LINK в течение более 10 секунд

- Проверьте соединение между компьютером и устройством. При необходимости прочитайте главу Подключение к USB PC LINK для начальной установки.
- Убедитесь, что подключенный компьютер включен, а программа MusicMatch работает