



Переносной плеер дисков MP3-CD

ВОСПРОИЗВЕДЕНИЕ ДИСКОВ
MP3-CD, WMA-CD, CD-DA

MCD-CM150

Инструкция для пользователя



AH68-00000B

Основные особенности

Музыкальная иконка

Функция воспроизведения в случайном порядке

Эта функция позволяет вам воспроизводить записанные на диске музыкальные произведения в случайном порядке.

Музыкальная иконка

Функция повтора последней дорожки

(только диски MP3(WMA)-CD)
Функция повтора последней дорожки позволяет вам возобновить прослушивание диска с начала той песни, которую прослушивали перед тем, как остановить плеер.

Музыкальная иконка

Функция "Папка"

(только диски MP3(WMA)-CD))

Функция "Папка" обеспечивает удобный просмотр информации о записанных на диске альбомах и поиск ваших любимых мелодий по названию альбома, названию песни и фамилии исполнителя.

Музыкальная иконка

Функция VEOS

Функция VEOS (Универсальная противоударная система) обеспечивает высокую устойчивость плеера к ударам и вибрации, так что звук не будет "прыгать", а продолжится нормальное воспроизведение.

Что такое MP3?

MP3 означает MPEG1 Layer 3, всемирный стандарт в технологии сжатия аудио сигнала. В этом стандарте используется цифровая технология сжатия данных, обеспечивающая максимум 12-кратное сжатие исходных аудиоданных практически без потери качества звука.

Что такое WMA?

WMA (Windows Media Audio) - это созданный компанией Microsoft формат аудио файлов, который обеспечивает более высокий коэффициент сжатия данных, чем формат MP3, сохраняя при этом столь же хорошее качество звука. Обычно файлы формата MP3 имеют размер, равный примерно одной десятой от размера файла-оригинала, в то время как размер файлов формата WMA составляет примерно половину размера стандартного файла MP3.







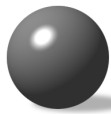

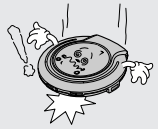

Содержание

Меры предосторожности.....	3
Кнопки и органы управления.....	5
Подготовка плеера к использованию.....	8
• Использование аккумуляторных батарей (покупаются отдельно).....	9
• Использование обычных батарей (покупаются отдельно).....	10
Воспроизведение компакт-диска.....	11
Воспроизведение диска MP3(WMA)-CD.....	12
Функция "Пропуск/Поиск".....	13
Функция "Повтор".....	14
Функция VEOS.....	15
Функция EQ (Эквалайзер).....	16
Функция "+10".....	16
Функция возобновления воспроизведения.....	17
Функция "Папка".....	17
Функция Program (Программа).....	18
• Контроль программы воспроизведения.....	19
• Изменение программы воспроизведения.....	19
• Отмена режима запрограммированного воспроизведения.....	19
Особенности плеера.....	20
Обслуживание плеера и уход за ним.....	21
Руководство по устранению проблем.....	22
Технические характеристики.....	23





Меры предосторожности

<p>Следите за тем, чтобы в плеер не попадала пыль или грязь.</p> 	<p>Не надавливайте на плеер слишком сильно.</p> 	<p>Не оставляйте плеер под прямыми солнечными лучами или вблизи источников тепла.</p> 
<p>Не вставляйте в плеер никакие другие носители аудио данных, кроме компакт-дисков (или дисков CD-R и CD-RW).</p> <ul style="list-style-type: none"> Подобные действия могут повредить плеер. 	<p>Не пользуйтесь треснувшими или поцарапанными дисками MP3-CD и компакт-дисками.</p> 	<p>Не используйте плеер на неровных или неустойчивых поверхностях.</p> <ul style="list-style-type: none"> В этом случае плеер может не работать должным образом. 
<p>Отсоединяйте вилку сетевого шнура от розетки, когда вы не пользуетесь плеером в течение длительного времени.</p> 	<p>Не прикасайтесь мокрыми руками к блоку питания, когда он подключен к сетевой розетке.</p> 	<p>Избегайте пользоваться плеером при низкой температуре (ниже 5°C) или при высокой температуре (выше 35°C).</p> 
<p>Не прикасайтесь пальцами к линзе лазерного звукоусилителя и не царапайте ее.</p> <ul style="list-style-type: none"> В этом случае плеер может не работать должным образом. 	<p>Не помещайте плеер в запыленных местах и местах с высокой влажностью.</p> 	<p>Не пытайтесь разбирать, ремонтировать или модифицировать плеер.</p> <ul style="list-style-type: none"> Подобные действия могут повредить плеер. 

Наушники

Безопасность на дорогах

- Не пользуйтесь наушниками при езде на велосипеде, автомобиле или мотоцикле.

Это очень опасно, и запрещено законом в некоторых странах.

Также опасно переходить дорогу, слушая музыку в наушниках на большой громкости.

Чтобы защитить ваш слух

- Не пользуйтесь наушниками на слишком большой громкости.

Врачи утверждают, что прослушивание музыки на большой громкости в течение длительного времени вредно для слуха.

- Если вы почувствовали звон в ушах, уменьшите громкость или прекратите прослушивание.

Рабочие условия окружающей среды

- Температура воздуха : 5°C~35°C
- Относительная влажность : 10~75%

Информация по защите окружающей среды

- Ваш плеер и его упаковка состоят из материалов, которые могут быть повторно переработаны специализирующимися на этом фирмами. Пожалуйста, соблюдайте местное законодательство, касающееся утилизации упаковочных материалов, использованных батарей и устаревшей аппаратуры.

ЛАЗЕРНОЕ ИЗДЕЛИЕ КЛАССА 1

- Использование органов управления, регулировки или выполнение процедур, не описанных в данной Инструкции, может привести к опасному облучению лазером.

• ЛАЗЕРНОЕ ИЗДЕЛИЕ КЛАССА 1

Этот проигрыватель компакт дисков классифицирован, как ЛАЗЕРНОЕ ИЗДЕЛИЕ КЛАССА 1.

- ОСТОРОЖНО - НЕВИДИМОЕ ЛАЗЕРНОЕ ИЗЛУЧЕНИЕ. ПРИ СНЯТИИ КОЖУХА И ОТКЛЮЧЕНИИ БЛОКИРОВОЧНЫХ КОНТАКТОВ ИЗБЕГАЙТЕ ПОПАДАНИЯ ПОД ЛУЧ ЛАЗЕРА



АЯ46

“Настоящий продукт маркирован знаком соответствия на основании сертификата соответствия, выданного органом по сертификации-Ростест-Москва”

Кнопки и органы управления

Основной блок

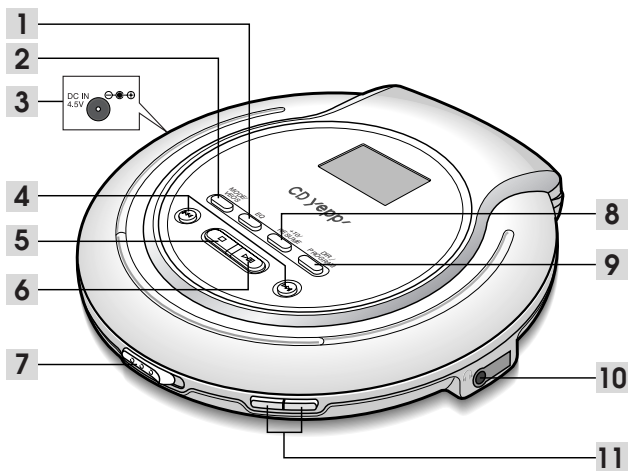

1 Кнопка EQ (Эквалайзер)

2 • Кнопка MODE (Режим)
- VEOS (Универсальная
противоударная система)

3 Разъем внешнего
электропитания

4 Кнопка Пропуск/Поиск

5 Кнопка СТОП (■)

6 Кнопка Воспроизведение/
Пауза (▶||)

7 Рычажок открытия крышки

8 Кнопка +10 / Возобновление
воспроизведения

9 Кнопка DIR./PROGRAM
(Папка/Программа)

10 Гнездо для подключения
наушников

11 Кнопки регулировки громкости



Низ основного блока

Переключатель HOLD
(Блокировка)

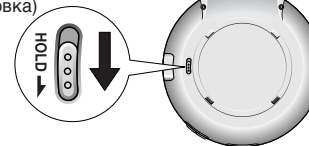

Принадлежности



Наушники

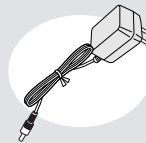

Блок питания от сети
переменного тока



Инструкция для
пользователя

Кнопки и органы управления

Дисплей

* Показанный ниже пример информации на панели дисплея относится к воспроизведению диска MP3-CD.

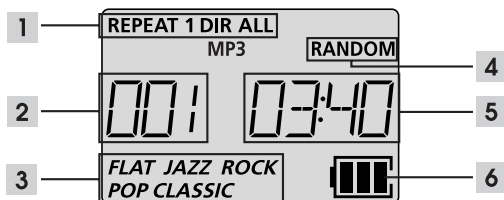

1	Индикатор режима повтора	4	Индикатор воспроизведения в случайном порядке
2	Индикатор номера дорожки	5	Индикатор времени воспроизведения
3	Индикатор режима эквалайзера	6	Индикатор оставшегося заряда батарей

Подготовка плеера к использованию

Подключение плеера

1 Вставьте разъем наушников в гнездо основного блока.

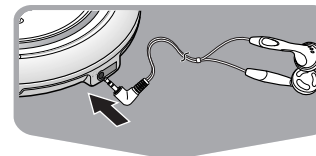

Подготовка плеера к использованию

Использование аккумуляторных батарей (покупаются отдельно)

1 Перед зарядкой аккумуляторной батареи снимите защитную полосу, закрывающую полюс батареи.

- Как показано на рисунке, с помощью ножа аккуратно снимите защитную полосу шириной 6 мм с отрицательного (-) полюса батареи.

➤ Если вы не снимете полосу, батарея не будет заряжаться.



2 Вставьте батареи в отсек для батарей.

- **Внимательно проверяйте правильность ориентации положительного и отрицательного полюсов батарей.**

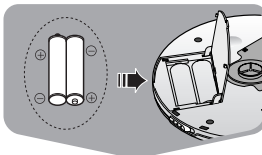

3 Подсоедините блок питания от сети переменного тока (покупается отдельно) к сетевой розетке и к гнезду внешнего питания.

- Начнется зарядка аккумуляторной батареи.

Блок питания от сети переменного тока: 4,5 В пост тока, 500 мА

Примечание

- Время, необходимое для полной зарядки аккумуляторной батареи: 10 часов

Использование обычных батарей (покупаются отдельно)

1 Откройте крышку отсека для батарей

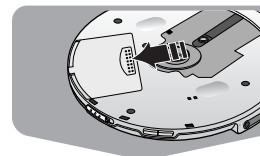

2 Внимательно проверяйте правильность ориентации положительного и отрицательного полюсов батарей.

- Используйте две 1,5 В батареи типа AA/LR6.
- Используйте две щелочные (Alkaline) батареи типа AA/LR6. Марганцевые батареи имеют меньший срок службы.

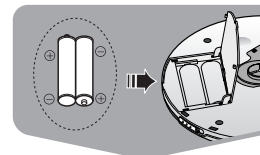

Время работы батарей (При использовании щелочных батарей)

- Время работы батарей указано для непрерывного использования.
- **Диски MP3-CD:** максимум 32 часа
- **Компакт-диски** (функция VEOS выключена): максимум 16 часов
- **Компакт-диски** (функция VEOS включена): максимум 17 часов

Когда пора заменять батареи

- Замените батареи, если индикатор оставшегося заряда батарей " " мигает.

Предупреждение

- Не используйте совместно новые и старые батареи.
- Выньте батареи, если не собираетесь пользоваться плеером в течение длительного времени.
- Не пытайтесь перезаряжать обычные батареи.
- Выньте батареи при использовании блока питания от сети переменного тока.

Воспроизведение компакт-дисков

1 Сдвиньте рычажок **Open** (Открыть), чтобы открыть крышку. Вставьте компакт-диск.

- Нажмите на крышку, чтобы закрыть ее.

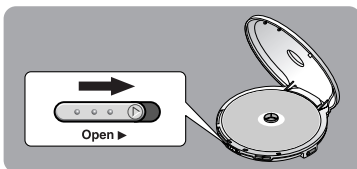

2 Нажмите кнопку **Воспроизведение/ Пауза** (▶||).

- Когда диск будет распознан, начнется его воспроизведение.



3 Чтобы остановить воспроизведение, нажмите кнопку **Стоп** (■).

- Нажмите и удерживайте нажатой кнопку **Стоп** (■), чтобы выключить плеер.
- Даже если вы не нажмете кнопку **Стоп** (■), плеер автоматически выключится через 15 секунд.



Чтобы временно приостановить воспроизведение

- Нажмите кнопку **Воспроизведение/Пауза** (▶||).
- Воспроизведение будет временно приостановлено.
- Чтобы возобновить воспроизведение, снова нажмите кнопку **Воспроизведение/Пауза** (▶||).



Воспроизведение дисков MP3(WMA)-CD

1 Сдвиньте рычажок **Open** (Открыть), чтобы открыть крышку и вставьте диск MP3(WMA)-CD.

- Нажмите на крышку, чтобы закрыть ее.

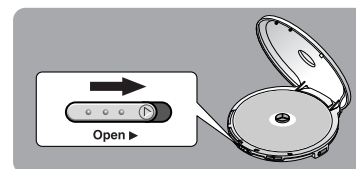

2 Нажмите кнопку **Воспроизведение/Пауза** (▶||).

- Вставленный диск MP3(WMA)-CD будет сканироваться в течение 30-90 секунд. Затем начнется его воспроизведение.
- ▶ Вашему плееру требуется несколько секунд, чтобы сканировать все дорожки и все сессии записи, имеющиеся на определенном диске MP3(WMA)-CD.



3 Чтобы остановить воспроизведение, нажмите кнопку **Стоп** (■).

- Нажмите и удерживайте нажатой кнопку **Стоп** (■), чтобы выключить плеер.

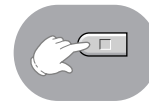

Примечание

- Если музыкальный файл поврежден и какая-то часть его не может быть считана, то будет пропущена только эта поврежденная часть. Но если файл продолжает не поддаваться считыванию, то плеер перейдет к воспроизведению следующего файла.
- Файлы, форматы которых не соответствуют указанным в технических характеристиках плеера (см. стр. 23) будут пропускаться.
- Если вы сдвинули рычажок OPEN, чтобы открыть крышку, воспроизведение диска прекращается.
- Качество звука при воспроизведении дисков MP3(WMA)-CD может быть различным, в зависимости от состояния диска, на котором записаны музыкальные файлы или в зависимости от состояния устройства записи дисков, на котором записывался диск.
- Если на диске записаны различные типы файлов или ненужные папки (каталоги), то у вас могут возникнуть проблемы с воспроизведением такого диска.

Функция Пропуск/Поиск

Пропуск

Во время воспроизведения компакт-диска нажмите и отпустите кнопку **|◀◀** или **▶▶|**.

- Нажмите кнопку **▶▶|** для воспроизведения следующей дорожки. Нажмите кнопку **|◀◀** для возврата к началу текущей дорожки (дважды кратковременно нажмите кнопку **|◀◀** для повтора предыдущей дорожки).
- Нажмите кнопку **▶▶|**, когда плеер находится в режиме "Стоп" (нет воспроизведения). Начнется воспроизведение дорожки 2. Нажмите кнопку **|◀◀** для воспроизведения предыдущей дорожки.

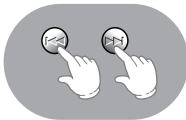

Поиск

Во время воспроизведения компакт-диска нажмите и удерживайте кнопку **|◀◀** или **▶▶|**.

- Нажмите и удерживайте кнопку **|◀◀** или **▶▶|**. Начнется ускоренное воспроизведение диска в прямом или обратном направлении.
- Для возврата к нормальному воспроизведению отпустите кнопку.

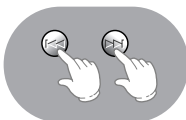

Функция HOLD (блокировка)

- Любые кнопки, нажатые во время воспроизведения диска, не будут действовать (на дисплее будет мигать сообщение "HOLD" (Блокировка)).
- Используйте функцию блокировки при переноске плеера в сумке. Использование этой функции продлевает срок службы батарей, поскольку предохраняет плеер от случайного включения из-за непреднамеренного нажатия кнопки.

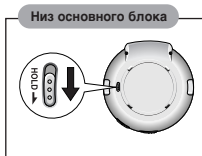

Функция "Повтор"

Нажмите кнопку **MODE**.

- При нажатиях кнопки поочередно выбираются режимы REPEAT 1 (Повторить 1 дорожку), REPEAT DIR (Повторить папку), REPEAT ALL (Повторить все дорожки) и RANDOM (Случайный порядок). (Режим REPEAT DIR работает только в случае дисков MP3-CD, которые содержат несколько альбомов).

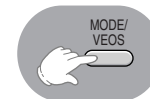

Режим	Описание
REPEAT 1	- Позволяет вам вновь воспроизвести текущую дорожку.
REPEAT DIR (только диски MP3-CD)	- Позволяет вам повторить воспроизведение всех дорожек выбранной папки.
REPEAT ALL	- Позволяет вам повторить весь диск целиком после того, как он окончит воспроизводиться.
RANDOM	- Позволяет вам воспроизвести все дорожки диска в случайном порядке.

Функция VEOS

Нажмите и удерживайте кнопку MODE/VEOS (Режим / Универсальная противоударная система).

- Воспроизведение компакт-диска: Нажимайте и удерживайте в нажатом положении кнопку MODE/VEOS для включения и выключения этой функции.
(При воспроизведении диска MP3-CD функция VEOS всегда остается включенной, независимо от того, нажималась ли кнопка MODE/VEOS).

- **CD VEOS ON** : Для аудио компакт-дисков плеер буферизует до 48 секунд данных с компакт-диска.

- В буферной памяти плеера автоматически сохраняется до 120 секунд информации, воспроизводимой с дисков с файлами MP3 и до 240 секунд информации, воспроизводимой с дисков с файлами WMA.

Примечание

Что такое VEOS (Versatile ESP Operating System)?

VEOS (Versatile ESP Operating System) - это Универсальная противоударная система. В ней сочетаются достоинства метода буферной памяти и системы быстрого восстановления фокусировки, что позволяет сохранять содержимое диска в памяти перед его воспроизведением и восстанавливать фокусировку на дорожках диска после толчков в кратчайший промежуток времени.



Функция EQ (Эквалайзер)

Что такое эквалайзер?

Нажимайте кнопку EQ (Эквалайзер) для выбора различных режимов звучания, таких, как Rock (Рок-музыка), Classic (Классика), Jazz (Джаз) и Pop (Поп-музыка). Выберите режим звучания, соответствующей музыке, которую вы слушаете.

Нажмите кнопку EQ.

Вы можете выбрать один из 5 режимов звучания: Flat (Плоская частотная характеристика), Rock (Рок-музыка), Classic (Классика), Jazz (Джаз) и Pop (Поп-музыка).

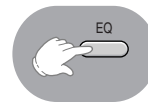

Функция “+10”

Нажмите кнопку “+10”.

- Кратковременно нажимайте кнопку “+10” при воспроизведении компакт-диска. Будет происходить переход вперед к дорожке 10, 20, 30 и т.д.

Пример: Если во время воспроизведения дорожки 15 вы хотите выбрать дорожку с номером 43, три раза нажмите кнопку “+10”, а затем три раза нажмите кнопку ►►.

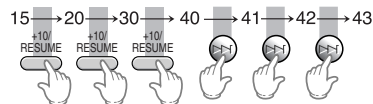

Функция возобновления воспроизведения

Если после того, как плеер был остановлен или выключен, снова было выбрано воспроизведение диска MP3-CD, эта функция позволяет возобновить воспроизведение с начала той дорожки (песни), которую вы слушали последней.



- Нажмите и удерживайте нажатой кнопку +10/RESUME (+10 / Возобновление). Каждый раз, когда вы удерживаете нажатой эту кнопку, поочередно включается (RES ON) и выключается (RES OFF) функция возобновления воспроизведения с последней прослушиваемой дорожки.

Функция “Папка”

- Эта функция доступна только при воспроизведении диска MP3(WMA)-CD.

Альбомы представляют собой группы дорожек, на которых записана музыка одного и того же исполнителя. Эта функция позволяет легче переходить от одного альбома к другому.

Нажмите кнопку DIR./PROGRAM (Папка/Программа).

- Плеер переходит к воспроизведению следующего альбома.

Пример) При нажатии на кнопку DIR./PROGRAM во время воспроизведения первого альбома начинается воспроизведение первой дорожки второго альбома.



- Информация тега (название песни и фамилия исполнителя) отображается только для тех файлов, которые содержат эту информацию. В противном случае на дисплее показывается имя файла.
- Буквы других языков (кроме букв английского алфавита) будут показываться на дисплее в виде символов звездочки “ * ”.

Примечание

- Эта функция не работает для дисков MP3-CD, на которых не были созданы папки альбомов.
- Если музыкальный файл поврежден и какая-то часть его не может быть считана, то будет пропущена только эта поврежденная часть. Но если файл продолжает не поддаваться считыванию, то плеер перейдет к воспроизведению следующего файла.

Функция Program (Программа)

Вы можете запрограммировать воспроизведение до 30 дорожек.

Пример: Сохранение дорожки номер 4 под номером программы 1.

- 1 Когда плеер находится в режиме “Стоп”, нажмите кнопку DIR./PROGRAM (Папка/ Программа).

- В случае диска MP3(WMA)-CD, в режиме “Стоп” нажмите кнопку DIR./PROGRAM и удерживайте ее нажатой.

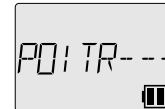

- 2 Используя кнопки |◀◀ или ▶▶|, выберите желаемую дорожку.

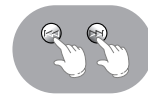

- 3 Нажмите кнопку DIR./PROGRAM.

- Номер дорожки 4 сохраняется под номером программы 1 и вы переходите к номеру программы 2.
- Продолжайте программировать номера желаемых дорожек аналогичным образом.

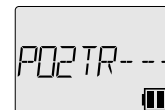

- 4 После завершения программирования порядка воспроизведения нажмите кнопку Воспроизведение/Пауза (▶||).

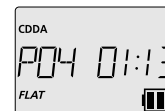

Чтобы остановить воспроизведение в запрограммированном порядке

- Нажмите кнопку Стоп (■).
- На дисплее будет показано общее количество запрограммированных дорожек, а также общее число дорожек, содержащихся на данном диске.
- Нажмите кнопку Воспроизведение/Пауза (▶||), чтобы возобновить воспроизведение в запрограммированном порядке.

Контроль программы воспроизведения

- Когда плеер находится в режиме "Стоп", нажимайте кнопку DIR./PROGRAM.
- При каждом нажатии кнопки на дисплее будут показываться номера дорожек в соответствии с порядком их запрограммированного воспроизведения.

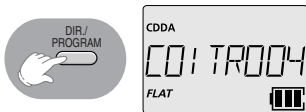

Изменение программы воспроизведения

- Чтобы изменить запрограммированные дорожки во время контроля программы воспроизведения, воспользуйтесь кнопкой |◀◀ или ▶▶| для выбора дорожки, которую вы хотите изменить.
- Используйте кнопку DIR./PROGRAM, чтобы добавить новые дорожки.



Отмена режима запрограммированного воспроизведения

- Дважды нажмите кнопку Стоп (■).
- Режим запрограммированного воспроизведения также будет отменен, если во время программирования вы открыли крышку отсека для диска.



Предупреждение

- Если во время программирования не делается никаких нажатий на кнопки в течение примерно 15 секунд, плеер автоматически выключится, чтобы экономить ресурс работы батарей.

Особенности плеера

Последовательность воспроизведения альбомов и дорожек диска

- Альбомы (каталоги), в которых содержатся только файлы с расширениями *.jpg, *.wav или *.doc, которые не являются аудио файлами поддерживаемых форматов, пропускаются при воспроизведении.

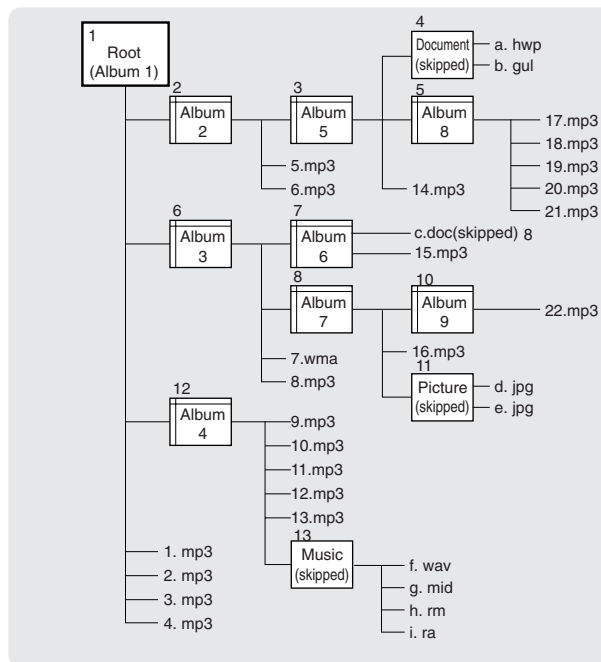

1-Корневой каталог (Альбом 1); 2-Альбом 2; 3-Альбом 5; 4-Документы (пропускается); 5-Альбом 8; 6- Альбом 3; 7-Альбом 6; 8- c.doc (пропускается); 9-Альбом 7; 10-Альбом 9; 11-Изображения (пропускается); 12-Альбом 4; 13-Музыка (Пропускается)

➤ Плеер может распознать примерно 999 файлов.

Обслуживание плеера и уход за ним

Уход за компакт-дисками

Проймите диск разбавленным раствором нейтрального моющего средства, а затем осторожно протрите мягкой сухой салфеткой в направлении от центра диска к его краям.

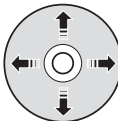

Как держать компакт-диск

Осторожно возьмите диск за края, не прикасаясь к поверхности диска.



Не приклеивайте наклейки к стороне диска, с которой считывается сигнал (блестящая сторона с радужными цветами).

Не делайте надписи шариковой ручкой или карандашом на той стороне диска, на которую нанесена (напечатана) этикетка.



Не чистите ваши диски аэрозольными средствами для чистки виниловых дисков или антистатиками. Также не пользуйтесь летучими жидкостями, такими, как бензол или растворители.



Руководство по устранению проблем

Проблема

Что проверить



На плеер не подается питание.

- Вставили ли вы батареи в правильной полярности?
- Не разряжены ли батареи?
- Правильно ли подключен блок питания от сети переменного тока?
- Не открыта ли крышка плеера?

Воспроизведение не работает.

- Правильно ли вставлен диск?
- Не поврежден ли и не деформирован ли диск?
- Не был ли плеер заблокирован переключателем HOLD (Блокировка)?
- Не был ли плеер перенесен из холодного места в теплое?
Резкая перемена температуры может привести к конденсации влаги на линзе лазерного звукоснимателя. Оставьте ваш плеер в теплом месте, пока не испарится влага, сконденсировавшаяся на линзе.

Наушники не работают.

- Не установлен ли регулятор громкости на плеере или на наушниках в положение минимальной громкости?

Пропуски фрагментов или дорожек.

- Не подвергся ли плеер толчку или удару?
- Нет ли на диске пыли, отпечатков пальцев или царапин?

Не распознаются некоторые записанные на диске файлы формата MP3 (WMA).

- Проверьте на компьютере, имеют ли нечитаемые файлы расширение .mp3(.wma).

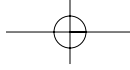

MEMO

16 horizontal dotted lines for writing.

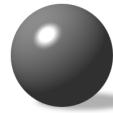
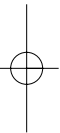

MEMO

16 horizontal dotted lines for writing.

